

Uniden®

Atlantis 200

TWO-WAY VHF MARINE RADIO

RADIO VHF MARITIME



OWNER'S MANUAL
GUIDE D'UTILISATION

Cómo hacer una llamada de socorro por voz

Hable despacio -- claro --- y con calma.

Anote el nombre y la señal de llamada de su barco para acordarse en el futuro:

1. Asegúrese de que la radio está encendida.
2. En el micrófono, oprima el botón **16/9-TRI** para cambiar al canal 16 (156.8 MHz). (Si la esquina de la pantalla no muestra 16, oprima el botón **16/9-TRI** otra vez hasta que lo haga.)
3. Oprima el botón **PUSH TO TALK** en el micrófono y diga: **"MAYDAY --- MAYDAY--- MAYDAY."**
4. Repita **"ESTE ES {nombre de su barco (tres veces) y la señal de llamada/número de registraci3n de su barco (una vez)}."**
5. Diga **"MAYDAY {nombre de su barco} una vez."**
6. Describa donde se encuentra: (ayudas de navegaci3n o marcas destacadas cercanas, o lea la latitud y la longitud en su GPS).
7. Describa la clase de su apuro, ej., se est3 hundiendo, emergencia m3dica, hombre al agua, hay fuego, est3 a la deriva, etc.
8. Describa el tipo de asistencia que necesita (m3dica, remolque, pompas, etc.)
9. Describa la cantidad de personas abordo y la condici3n de cualquier persona lesionada.
10. Estime la navegabilidad actual de su barco (ej., cuanto de inmediato es el peligro de inundaci3n, de incendio o de proximidad a la costa).
11. Describa brevemente su barco, dando el nombre de 3l (ej., "Blue Duck es un barco a motor cabin cruiser de 32 pies, casco blanco, cubierta azul").
12. Diga: **"ESTAR3 ESCUCHANDO EN EL CANAL 16."**
13. Termine el mensaje diciendo: **"ESTE ES {nombre o se3al de llamada de su barco}, OVER."**
14. Suelte el bot3n **PUSH TO TALK** y espere la respuesta.
15. Si no recibe una contestaci3n dentro de 30 segundos, repita su llamada, comenzando con el paso 3, descrito arriba.

Contenido

Introducción	2
Características	2
Incluido en su paquete	3
Controles e indicadores	4
Pantalla LCD	5
Comienzo	6
Acoplamiento de la antena	6
Tipo de pila	6
Instalación de las pilas	6
Carga de las pilas de Ni-MH	7
Exhibición del nivel de la pila	8
Cómo poner y quitar la pinza de la correa	9
Activación y ajuste de la supresión	9
Selección de un canal	11
Cambio del modo del canal	11
Transmisión y recepción	11
Canal 16/9 con un sólo toque	12
Vigilancia triple	12
Monitoreo de canales meteorológicos	12
Alerta de emergencia/tiempo meteorológico	13
Canales de los Estados Unidos de América, Internacionales y del Canadá	14
Programación de un canal en la memoria	14
Borrado de un canal memorizado	15
El rastreo	15
Transmisión	15
Activación del teclado y de la retroiluminación	16
Bloqueo del teclado	16
Mantenimiento y solución de problemas	17
Especificaciones	18
Canales de los Estados Unidos de América	19
Información RBRC	25
Operación de servicios de radio marítima	26
Reglas básicas de radiotelefonía	26
Información de la FCC/Industry Canada	26
Información de la FCC acerca de la exposición RF	27
Garantía limitada de tres años	28

Introducción

La radio Atlantis 200 es un transceptor VHF bidireccional, impermeable y portátil. Es compacta, liviana, robusta y cabe fácilmente en su mano. Esta radio marina le ofrecerá un funcionamiento consistente y sobresaliente en virtualmente todas las condiciones y situaciones.

Su radio tiene muchas características importantes y valiosas. Para asegurar lo máximo de estas características, por favor lea a fondo esta guía de operación antes de usar la unidad.

Características

- Modo de vigilancia triple
- Comienzo con el canal de prioridad (canal 16)
- Memoria programable
- Canal 16/9 de un sólo toque
- 10 canales meteorológicos
- Alerta meteorológica
- Rastreo de la memoria
- Canales estadounidenses, internacionales y canadienses
- Funciona con 6 pilas de Ni-MH recargables del tipo AAA (incluidas)
- Funciona opcionalmente con 6 pilas alcalinas del tipo AAA (no incluidas)
- Función de conserva de energía
- Indicador del nivel de la pila y alerta de pila baja – suena cada 5 segundos al nivel 0 (destellando)
- Bloqueo de los botones
- Pantalla y botones retroiluminados
- Pinza para la correa
- Pulsera
- Potencia de transmisión 'TX' LO: 1 W (baja): 1 W o HIGH (alta): 3.5 W
- Altavoz externo y micrófono opcionales

Incluido en su paquete



Radio Atlantis 200



Antena
(BATG0565001)



Pulsera
(RLET4C1661Z)



Pinza para la correa
(GBCT4E3473Z)



Adaptador CA
(BADG1194001)



Adaptador CC opcional
(JBWZG1891001)



6 pilas de Ni-MH
recargables del tipo AAA
(JBBTG0895001)

Manual para el usuario (no mostrado)



NOTA

Si falta cualquier pieza o está dañada, comuníquese con el Servicio al consumidor de Uniden (consulte la tapa trasera para ver la información de contacto). Para obtener información acerca de los accesorios disponibles, visite www.uniden.com.

Controles e indicadores

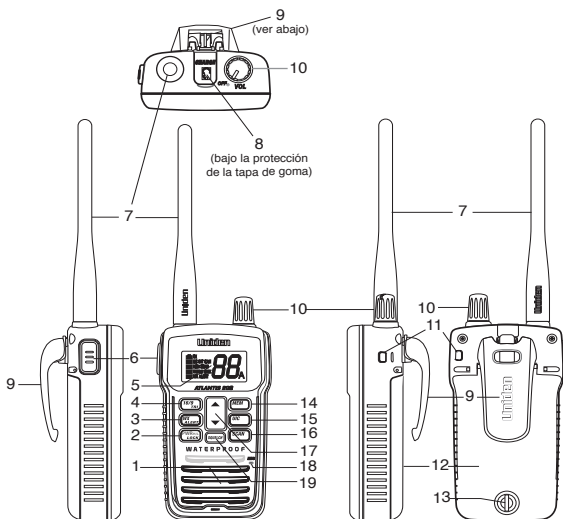

1. Altavoz

2. Botón **PWR H/L - LOCK**

3. Botón **WX/ALERT**

4. Botón **16/9/TRI**

5. Pantalla LCD

6. Botón **PTT**

7. Antena

8. Enchufe multifuncional
(Altavoz externo/micrófono/carga)

9. Pinza para la correa

10. Rueda On/Off/Vol

11. Agujero para el cordón

12. Tapa para el compartimiento de la pila

13. Tornillo para la tapa del compartimiento de la pila

14. Botón **MEM**

15. Botón **UIC**

16. Botón **SCAN**

17. Selector para subir/bajar por los canales

18. Micrófono

19. Botón **SQUELCH**

Pantalla LCD

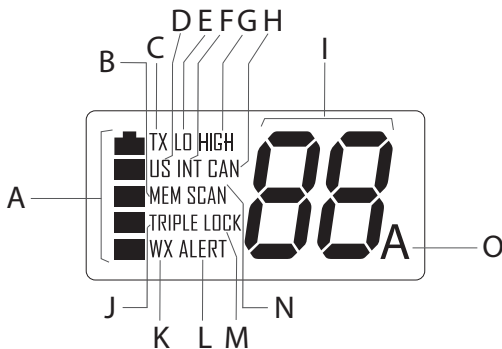

- A. Iconos del indicador del nivel de la pila
- B. Indicador de la memoria (MEM)
- C. Indicador de la transmisión (TX)
- D. Indicador del canal estadounidense (US)
- E. Indicador de la potencia baja LO (1 W)
- F. Indicador del canal internacional (INT)
- G. Indicador de la potencia alta HIGH (3.5 W)
- H. Indicador del canal canadiense (CAN)
- I. Exhibición del número del canal
- J. Indicador de la vigilancia triple (TRIPLE)
- K. Indicador del modo meteorológico (WX)
- L. Indicador de la alerta meteorológica (WX ALERT)
- M. Indicador del bloqueo de los botones (LOCK)
- N. Indicador del rastreo (SCAN)
- O. Indicador del canal A

Comienzo

Acoplamiento de la antena

1. Coloque la antena sobre el cabo para ella.
2. Enrosque la antena en el sentido de las manillas del reloj hasta que esté bien colocada. Apriétela sólo manualmente.



Asegúrese de que la antena está colocada firmemente.

NOTA

Tipo de pila

Su radio viene ajustada a la posición Ni-MH y con 6 pilas de Ni-MH instaladas.



CUIDADO

- Ponga siempre el interruptor de la pila a **Alk.** antes de instalar las pilas alcalinas.
- No recargue las pilas alcalinas. Haciendo eso puede crear un peligro de seguridad o dañar la radio.
- Apriete siempre el tornillo para tener un sello impermeable.

1. Desenrosque el tornillo de la tapa de la pila.
2. Levante la tapa y gírela hacia arriba.
3. Quite las 6 pilas de Ni-MH del tipo AAA.
4. Deslice el interruptor a **Alk.** (o **Ni-MH** si está reemplazando con pilas Ni-MH).

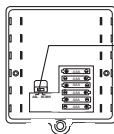

Interruptor de la pila

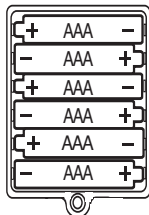

Instalación de las pilas

1. Desenrosque el tornillo de la tapa del compartimiento de la pila.
2. Levante la tapa y gírela hacia arriba.

3. Ajuste el tipo de la pila (ver arriba).
4. Instale 6 pilas de Ni-MH del tipo AAA o 6 pilas alcalinas del tipo AAA (no incluidas). Asegúrese de combinar la polaridad (+ y -) como se indica en el compartimiento de la pila.
5. Cierre la tapa del compartimiento de la pila y apriete el tornillo.

Carga de las pilas de Ni-MH

Su radio funciona con 6 pilas de Ni-MH recargables del tipo AAA (incluidas) o con 6 pilas alcalinas del tipo AAA que no son recargables (no incluidas). Antes de operar su radio, cargue las pilas de Ni-MH por 14 horas sin interrupción usando el enchufe multifuncional (altavoz externo/micrófono/carga) en la parte superior de la radio, ubicado debajo del tapón protector de goma.

Asegúrese de que el interruptor de la pila está puesto a la posición **Ni-MH** (página 6). Además asegúrese de que las pilas de Ni-MH están instaladas en su radio con la polaridad correcta (+ y -) como se indica en el compartimiento de la pila. Asegúrese de que su radio está apagada. Consulte la nota abajo.

1. Levante el tapón del enchufe multifuncional.
2. Conecte un extremo del adaptador CA en una toma en la pared y el otro extremo en el enchufe multifuncional.
3. Cargue las pilas por 14 horas.



Levante el tapón protector

Nota:

La impermeabilidad no está garantizada cuando el tapón está abierto y durante la carga.



NOTA

- La operación de la radio se suspende cuando la unidad se está cargando.
- El cargador no sobre cargará las pilas
- Coloque bien el tapón de goma después de la carga.
- Asegúrese de apagar su radio antes de cargarla.

Exhibición del nivel de la pila

El indicador de la pila al lado izquierdo de la pantalla LCD indica el nivel de la pila (0-5) en todo momento.



Cuando el nivel de la pila está al nivel 0, el indicador de la pila destella y la alerta de la pila suena cada 5 segundos.

La radio se apaga 60 segundos después de que la alerta termina.



NOTA

Si la radio se apaga, apague la corriente antes de recargar para asegurar que la radio se cargue, suministre y muestre la indicación correcta del nivel de pila cuando encienda la radio.

Nivel de la pila	Icono	Nivel de la pila	Icono
NIVEL 5 100% llena		NIVEL 4 Pila con aproximadamente 70% de capacidad	
NIVEL 3 Pila con aproximadamente 50% de capacidad		NIVEL 2 Pila con aproximadamente 20% de capacidad	
NIVEL 1 Pila baja (10% o menos)		NIVEL 0 Casi vacía (destellando)	



CUIDADO

- Usted no puede transmitir si el indicador de la pila muestra el nivel 0 cuando usted presiona **PTT**.
- Mientras que usted presiona **PTT**, un tono de error suena y **TX** y **CH** destellan.
- Es posible recibir en el nivel 0.



Cómo poner y quitar la pinza de la correa

Para ponerla:

1. Coloque la pinza encima de su receptáculo en la parte superior del dorso de la radio.
2. Deslice la pinza hacia abajo del receptáculo hasta que oiga un clic. La pinza está firmemente acoplada.

Para quitarla:

1. Estire del la lengüeta del cierre.
2. Deslice la pinza hacia arriba y sáquela de su receptáculo.

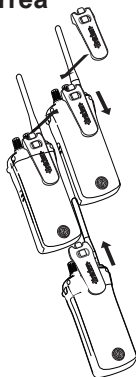

Funcionamiento

Activación y ajuste de la supresión

Su radio se sintoniza automáticamente al canal 16 – la frecuencia de los Guardacostas de los Estados Unidos de América para socorro, seguridad y llamadas.

1. Gire la rueda **VOL** en la manera de las manillas del reloj hasta que oiga un bip.
2. Continúe hasta que oiga un siseo.
3. Oprima **SQUELCH** hasta que el siseo pare.





NOTA

Asegúrese de seleccionar primero un canal que no esté en uso antes de ajustar la supresión.

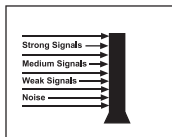

Piense del control de la supresión como una compuerta. Si usted aumenta el nivel de la supresión al máximo, éste sube la “compuerta” de manera que sólo las señales más fuertes pueden pasar.

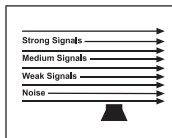

Si usted disminuye el nivel de la supresión al mínimo, éste baja la “compuerta” de manera que las señales débiles pueden pasar.

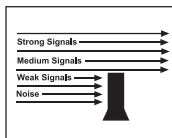

Si señales débiles o de mucho ruido están pasando, aumente el nivel de la supresión (suba la “compuerta” al nivel medio. Ahora sólo las señales medianas y fuertes pueden pasar.

La supresión de su radio tiene 4 niveles de ajuste – nivel 0 hasta nivel 3 (máximo):

S0 - modo de monitoreo

S1 - supresión mínima (predeterminada)

S2 - supresión mediana

S3 - supresión máxima

1. Oprima **SQUELCH**. El icono  es mostrado y el nivel de la supresión actual destella.
2. Mantenga oprimido **SQUELCH** mientras que el nivel de la supresión es mostrado para poder ajustarlo al próximo nivel.



- Mantenga oprimido **SQUELCH** para guardar y salir del ajuste de la supresión. La unidad emite dos bips cuando sale.

Selección de un canal

Después de encender su radio, oprima ▲ o ▼ para desplazarse por los canales individualmente.

- Para seleccionar un canal con número más alto, oprima ▲.
- Para seleccionar un canal con número más bajo, oprima ▼.

Mantenga oprimido ▲ o ▼ por más de un segundo para desplazarse rápidamente por los números de los canales. Consulte las páginas 21 hasta 25 para ver una lista con los canales disponibles, las frecuencias correspondientes, y las directrices para el uso.

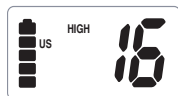

↓ [SUBIR]

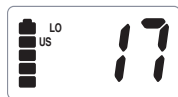

↓ [BAJAR]

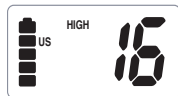

Cambio del modo del canal

Oprima **UIC** para cambiar entre los modos de los canales estadounidenses, los internacionales y los canadienses.

Transmisión y recepción

La radio usa los canales marinos estadounidenses, los canadienses y los internacionales. Consulte las páginas 21 - 25 para ver una lista de los canales disponibles y sus frecuencias correspondientes. La potencia RF de transmisión máxima de la radio es 3.5 W (**HIGH**).

- Mantenga la radio con el micrófono a unas 2 pulgadas delante de su boca con la antena aproximadamente en un ángulo de 45° separada de su cabeza.
- Hable claramente con voz normal.

Canal 16/9 con un sólo toque

Está monitoreando el canal 20, oprima **16/9** para monitorear el canal 16.



Oprima **16/9** otra vez para monitorear el canal 9.



Oprima **16/9** otra vez para monitorear el canal original (canal 20).



Vigilancia triple

El modo de vigilancia triple monitorea los canales 16 y 9 por si reciben una señal mientras que usted está escuchando el canal actualmente seleccionado. La radio marina monitorea la actividad en los canales 16 y 9 cada 2 segundos.

1. Mantenga oprimido **16/9/TRI** para activar la vigilancia triple. El icono **TRIPLE** sale en la pantalla.
2. Mantenga oprimido **16/9/TRI** otra vez para salir de la vigilancia triple. Un tono doble de confirmación suena y el icono **TRIPLE** desaparece.



- Mientras que está en el modo de vigilancia triple, usted puede cambiar el canal actualmente seleccionado usando los botones ▲ o ▼.
- La presión momentánea de **16/9/TRI** interrumpe el modo de vigilancia triple y la radio se queda en el canal 16. Si usted vuelve a oprimir **16/9/TRI**, la radio se queda en el canal 9. Para volver al modo de vigilancia triple, simplemente oprima el botón otra vez.

Monitoreo de canales meteorológicos

Su radio tiene 10 frecuencias de canales de emergencia/ meteorológicos pre programados, mostrados en la pantalla con los iconos 01 hasta 10.

1. Para escuchar los canales de emergencia/ meteorológicos en su área, oprima **WX/ALERT**. El icono **WX** aparece en la pantalla.
2. Para moverse hacia arriba, oprima ▲.
3. Para bajar, oprima ▼.
4. Para salir, oprima **WX/ALERT**. El icono **WX** desaparece.



Para moverse rápidamente por los canales, mantenga oprimido ▲ o ▼ por más de 1 segundo.

Alerta de emergencia/tiempo meteorológico

La alerta de emergencia/tiempo meteorológico permite que su radio funcione como una radio de advertencia de tiempo inclemente y para alertarle de cualquier emergencia local o nacional. Si la NOAA emite una advertencia mientras que esta característica está activada, la radio emite un tono de alerta. Entonces, usted oirá una emisión de emergencia/tiempo meteorológico.

1. Para usar esta alerta, seleccione el canal de emergencia/tiempo meteorológico en su área.
2. Mantenga oprimido **WX/ALERT** por 2 segundos. Un tono doble de confirmación suena.
3. Cuando la unidad recibe una señal de alerta WX, ésta emite una sirena 3 veces para dejarle saber que hay una condición WX seria inminente.
4. Si la radio detecta un tono de 1050 Hz, el canal WX de la radio y los iconos **WX** y **ALERT** destellan.
5. Para apagar la alerta de emergencia/tiempo meteorológico, mantenga oprimido **WX/ALERT** por 2 segundos. Un tono doble de confirmación suena.
6. Cuando la alerta de emergencia/tiempo meteorológico es activada, se le da la mayor prioridad a esta función. Si la unidad está en el modo de rastreo, de vigilancia triple, o cualquier otro modo o canales marinos, ésta monitorea las señales de alerta meteorológica cada 7 segundos y cambia automáticamente al modo de recepción de advertencia.



Canales de los Estados Unidos de América, Internacionales y del Canadá

Cuando usted enciende la radio por primera vez, ésta se ajusta a los canales marinos de los Estados Unidos de América (US).



1. Para escuchar los canales marinos internacionales oprima **UIC**. El icono **INT** aparece en la pantalla. Para escuchar los canales marinos canadienses, oprima **UIC** otra vez. El icono **CAN** aparece en la pantalla.

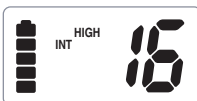

2. La radio memorizará el último ajuste de modo que fue seleccionado cuando encendió la radio.



3. Consulte las tablas que comienzan en la página 21 para ver más información acerca de los canales estadounidenses, internacionales y canadienses, y sus funciones.

Programación de un canal en la memoria

Antes de comenzar el rastreo, usted debe tener canales programados en la memoria.

1. Oprima **▲** o **▼** para seleccionar un canal.
2. Oprima **MEM** para guardar el canal. El icono **MEM** aparece en la pantalla.



NOTA

Usted no puede programar el canal 70 ni ningún canal meteorológico en la memoria.

Borrado de un canal memorizado

1. Oprima ▲ o ▼ para seleccionar un canal.
2. Oprima **MEM**. El icono **MEM** desaparece de la pantalla.

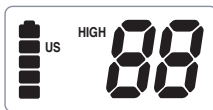

El rastreo

1. Para comenzar el rastreo de los canales programados, oprima **SCAN**. Los iconos **SCAN** y **TRIPLE** aparecen.
2. Para detener el rastreo, oprima **SCAN**. Los iconos **SCAN** y **TRIPLE** desaparecen.

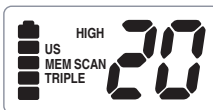

NOTA

- El rastreo comienza con el canal más bajo, va subiendo por los canales y se detiene cuando encuentra un canal activo. La radio se queda en ese canal hasta que la transmisión termina, y luego continúa el rastreo después de un período de dilación de 2 segundos.
- Cuando está en el modo de rastreo, la unidad activa automáticamente la característica de la vigilancia triple. Para desactivar la vigilancia triple del modo de rastreo, mantenga oprimido **16/9/TRI** por 2 segundos. El icono **TRIPLE** desaparece de la pantalla.

Transmisión

1. La potencia de transmisión se puede ajustar a **PWR H/L-LOCK**. El indicador **HIGH** o **LO** en la pantalla es mostrado cómo corresponde.
2. Para transmitir, mantenga oprimido **PTT** (oprime para hablar). El icono **TX** aparece en la pantalla.
3. Para volver a la recepción, suelte el botón **PTT**. El icono **TX** desaparece.



**NOTA**

- Si usted oprime el botón **PTT** por más de 3 minutos, el icono **TX** comienza a destellar y la transmisión termina. El tono de expiración de la transmisión suena cuando usted suelta el botón **PTT**.
- Si el indicador del nivel o de la pila está destellando cuando usted oprime el botón **PTT**, la radio no transmite y el icono **TX** destella. (Consulte la página 7).

Activación del teclado y la retroiluminación

Para activar el teclado y la pantalla simultáneamente, oprima cualquier botón excepto el botón **PTT**. Ambos, la pantalla y el teclado se iluminan.

**NOTA**

Si usted oprime cualquier botón excepto el **PTT** mientras que la pantalla y el teclado están iluminados, estos se mantienen iluminados por 10 segundos.

Activación y desactivación del sonido de los botones

Su radio emite sonidos cada vez que usted oprime un botón excepto el **PTT**.

1. Para activar el sonido de los botones, apague la radio y vuelva a encenderla mientras que mantiene oprimido ▲ o ▼.
2. Para apagar el sonido de los botones, apague la radio y vuelva a encenderla mientras que mantiene oprimido ▲ o ▼.

Bloqueo del teclado

Para impedir entradas accidentales, usted puede bloquear el teclado.

1. Mantenga oprimido **LOCK** por 2 segundos. Un tono doble de confirmación suena. El icono **LOCK** aparece en la pantalla.
2. Para abrir, mantenga oprimido **LOCK** por 2 segundos otra vez. Un tono doble suena y el icono **LOCK** desaparece.



La radio mantiene el estado de bloqueo aún cuando usted enciende o apaga la corriente. Para abrir el teclado, mantenga oprimido **LOCK** otra vez por 2 segundos. El icono **LOCK** desaparece.

Mantenimiento y solución de problemas

Debido a su diseño robusto, su radio requiere poco mantenimiento. Sin embargo, es un instrumento electrónico de precisión, de manera que usted debe seguir unas cuantas precauciones:

- Si la antena ha sido dañada, no use la radio para transmitir excepto en una situación de emergencia. La transmisión con una antena defectuosa puede dañar más la radio.
- Usted es responsable por el continuo cumplimiento técnico de su radio con los reglamentos de la FCC.
- Usted debe organizar exámenes de funcionamiento periódicos con su agente de Uniden.

Preguntas frecuentes

Problema	Trate esto
La radio no se enciende.	Cargue la radio.
La radio no se carga.	<ul style="list-style-type: none">• Asegúrese de que el interruptor de la pila está en la posición Ni-MH (consulte la página 6).• Asegúrese de que ha instalado pilas de Ni-MH.• Asegúrese de que el adaptador CA está bien conectado al enchufe multifuncional.• Reemplace las pilas.
La radio no transmite.	<ul style="list-style-type: none">• Asegúrese de que no está en el modo de rastreo.• Asegúrese de que no está tratando de transmitir en un canal de recepción solamente (consulte las listas de canales que comienzan en la página 21).• Compruebe el nivel de la pila; si está baja, cárguela la pila antes de transmitir.• Asegúrese de que la duración de cada transmisión es menos de 3 minutos.

Especificaciones

General	
Canales	Todos los canales internacionales de los Estados Unidos de América/internacionales/del Canadá
	10 canales meteorológicos
Intervalo de frecuencias	156 ~158 MHz
Control de frecuencia	PLL
Tolerancia de frecuencia	Transmisión: 1,5 PPM (a 25° C/77° F)
	Recepción: 1,5 PPM (a 25° C/77° F)
Temperatura de operación	-20° C/-4° F hasta + 50° C/122° F
Antena	Flexible
Impedancia de la antena	50 Ω
Micrófono	Tipo integrado electret
Pantalla	Pantalla de cristal líquido
Altavoz	16 Ω 0,2 W (nominal)
Fuente de alimentación	Pilas recargables de Ni-MH del tipo AAA 1.2V, 900 mAh x 6 (7.2V)
	Pilas alcalinas del tipo AAA (opcionales) 1.5V x 6 (9V)
Tamaño (sin antena)	4,5 (H) x 2,5 (L) x 1,22 (P) pulgadas 116 (al) x 63 (la) x 31 (an) mm
Peso	15.2 oz (430g) sin antena ni pilas
Transmisor	
Intervalo de frecuencia	156 ~158 MHz
Tolerancia de frecuencia	±0,5 PPM; ± 2,5 PPM (máximo a 25° C)
Estabilidad de frecuencia	±3 PPM; ±10 PPM (máximo)
Potencia de salida	1,0 W y 3,5 W
Emisiones espurias	-36 dBc (1W o 3.5W); -18 dBm
Consumo de corriente	650 mA (1W), 1,200 mA (3.5W)
Receptor	
Tipo	Sistema heterodino de doble conversión con bucle de enganche de fase para oscilador local.

Intervalo de frecuencia	156 ~164 MHz
Sensibilidad	0,25 μ V para 12 dB SINAD
Sensibilidad del silenciador	Umbral 0,15 μ V; 0,30 (máximo) Fuerte 0,35 μ V; 2,0 (máximo)
Respuesta de audiofrecuencia	+6 dB @ 500 Hz -6 dB @ 2,000 Hz
Selectividad del canal adyacente	79 dB @ \pm 25 kHz
Relación de zumbido y ruido	53 dB (35 minutos)
Potencia de salida del audio	0,16W @ 10 % THD
Consumo de corriente	Silenciado: 45 mA; audio máx.: 160 mA

Las especificaciones aquí mostradas son típicas y sujetas a cambio sin previo aviso.

Canales marinos

Canales de los Estados Unidos de América

Núm. canal	Frec. RX	Frec. TX	Estado	Nombre en la pantalla
1A*	156.0500	156.0500	Simplex	Vessel traffic system/Commercial
5A	156.2500	156.2500	Simplex	Vessel traffic system/Commercial
6	156.3000	156.3000	Simplex	Inter-ship safety
7A	156.3500	156.3500	Simplex	Commercial
8	156.4000	156.4000	Simplex	Commercial
9	156.4500	156.4500	Simplex	Non commercial
10	156.5000	156.5000	Simplex	Commercial
11	156.5500	156.5500	Simplex	Vessel traffic system
12	156.6000	156.6000	Simplex	Vessel traffic system
13	156.6500	156.6500	Simplex, 1W	Bridge to bridge
14	156.7000	156.7000	Simplex	Vessel traffic system
15	156.7500	Inhibit	Receive Only	Environmental
16	156.8000	156.8000	Simplex	Distress, Safety, Calling
17	156.8500	156.8500	Simplex, 1W	Govt maritime control
18A	156.9000	156.9000	Simplex	Commercial

Núm. canal	Frec. RX	Frec. TX	Estado	Nombre en la pantalla
19A	156.9500	156.9500	Simplex	Commercial
20	161.6000	157.0000	Duplex	Port operation
20A	157.0000	157.0000	Simplex	Port operation
21A	157.0500	157.0500	Simplex	Coast guard only
22A	157.1000	157.1000	Simplex	Coast guard
23A	157.1500	157.1500	Simplex	Coast guard only
24	161.8000	157.2000	Duplex	Marine operator
25	161.8500	157.2500	Duplex	Marine operator
26	161.9000	157.3000	Duplex	Marine operator
27	161.9500	157.3500	Duplex	Marine operator
28	162.0000	157.4000	Duplex	Marine operator
63A	156.1750	156.1750	Simplex	Vessel traffic system
65A	156.2750	156.2750	Simplex	Port operation
66A	156.3250	156.3250	Simplex	Port operation
67	156.3750	156.3750	Simplex, 1W	Bridge to bridge
68	156.4250	156.4250	Simplex	Non commercial
69	156.4750	156.4750	Simplex	Non commercial
70	(156.5250	156.5250)	DSC Only	DSC
71	156.5750	156.5750	Simplex	Non commercial
72	156.6250	156.6250	Simplex	Non commercial (ship-ship)
73	156.6750	156.6750	Simplex	Port operation
74	156.7250	156.7250	Simplex	Port operation
75	156.775	156.7750	Simplex, 1W	Port operation
76	156.825	156.8250	Simplex, 1W	Port operation
77	156.8750	156.8750	Simplex, 1W	Port operation (ship-ship)
78A	156.9250	156.9250	Simplex	Non commercial
79A	156.9750	156.9750	Simplex	Commercial
80A	157.0250	157.0250	Simplex	Commercial
81A	157.0750	157.0750	Simplex	Government

Núm. canal	Frec. RX	Frec. TX	Estado	Nombre en la pantalla
82A	157.1250	157.1250	Simplex	Government
83A	157.1750	157.1750	Simplex	Coast guard
84	161.8250	157.2250	Duplex	Marine operator
85	161.8750	157.2750	Duplex	Marine operator
86	161.9250	157.3250	Duplex	Marine operator
87**	157.3750	157.3750	Simplex	Marine operator
88**	157.4250	157.4250	Simplex	Commercial (ship-ship)

Canales del Canadá

Núm. canal	Frec. RX	Frec. TX	Estado	Nombre en la pantalla
1	160.6500	156.0500	Duplex	Marine operator
2	160.7000	156.1000	Duplex	Marine operator
3	160.7500	156.1500	Duplex	Marine operator
4A	156.2000	156.2000	Simplex	Canadian coast guard
5A	156.2500	156.2500	Simplex	Vessel traffic system
6	156.3000	156.3000	Simplex	Inter-ship safety
7A	156.3500	156.3500	Simplex	Commercial
8	156.4000	156.4000	Simplex	Commercial
9	156.4500	156.4500	Simplex	Boater calling channel
10	156.5000	156.5000	Simplex	Commercial
11	156.5500	156.5500	Simplex	Vessel traffic system
12	156.6000	156.6000	Simplex	Vessel traffic system
13	156.6500	156.6500	Simplex, 1W	Bridge to bridge
14	156.7000	156.7000	Simplex	Vessel traffic system
15	156.7500	156.7500	Simplex, 1W	Environmental
16	156.8000	156.8000	Simplex	Distress, Safety, Calling
17	156.8500	156.8500	Simplex, 1W	State control
18A	156.9000	156.9000	Simplex	Commercial
19A	156.9500	156.9500	Simplex	Canadian coast guard
20	161.6000	157.0000	Duplex, 1W	Port operation
21A	157.0500	157.0500	Simplex	Canadian coast guard

Núm. canal	Frec. RX	Frec. TX	Estado	Nombre en la pantalla
22A	157.1000	157.1000	Simplex	Canadian coast guard
23	161.7500	157.1500	Duplex	Marine operator
24	161.8000	157.2000	Duplex	Marine operator
25	161.8500	157.2500	Duplex	Marine operator
26	161.9000	157.3000	Duplex	Marine operator
27	161.9500	157.3500	Duplex	Marine operator
28	162.0000	157.4000	Duplex	Marine operator
60	160.6250	156.0250	Duplex	Marine operator
61A	156.0750	156.0750	Simplex	Canadian coast guard
62A	156.1250	156.1250	Simplex	Canadian coast guard
63A	156.1750	156.1750	Simplex	Port operation
64	160.8250	156.2250	Duplex	Marine operator
64A	156.2250	156.2250	Simplex	Port operation
65A	156.2750	156.2750	Simplex	Port operation
66A	156.3250	156.3250	Simplex, 1W	Port operation
67	156.3750	156.3750	Simplex	Bridge to bridge
68	156.4250	156.4250	Simplex	Non commercial
69	156.4750	156.4750	Simplex	Non commercial
70	(156.5250	156.5250)	DSC Only	DSC
71	156.5750	156.5750	Simplex	Non commercial
72	156.6250	156.6250	Simplex	Non commercial
73	156.6750	156.6750	Simplex	Port operation
74	156.7250	156.7250	Simplex	Port operation
75	156.7750	156.7750	Simplex, 1W	Port operation
76	156.8250	156.8250	Simplex, 1W	Port operation
77	156.8750	156.8750	Simplex, 1W	Port operation
78A	156.9250	156.9250	Simplex	Inter ship
79A	156.9750	156.9750	Simplex	Inter ship
80A	157.0250	157.0250	Simplex	Inter ship
81A	157.0750	157.0750	Simplex	Canadian coast guard
82A	157.1250	157.1250	Simplex	Canadian coast guard

Núm. canal	Frec. RX	Frec. TX	Estado	Nombre en la pantalla
83	161.7750	157.1750	Duplex	Canadian coast guard
83A	157.1750	157.1750	Simplex	Canadian coast guard
84	161.8250	157.2250	Duplex	Marine operator
85	161.8750	157.2750	Duplex	Marine operator
86	161.9250	157.3250	Duplex	Marine operator
87	157.3750	157.3750	Simplex	Port operation
88	157.4250	157.4250	Simplex	Port operation

Canales internacionales

Núm. canal	Frec. RX	Frec. TX	Estado	Nombre en la pantalla
1	160.6500	156.0500	Duplex	Marine operator
2	160.7000	156.1000	Duplex	Marine operator
3	160.7500	156.1500	Duplex	Marine operator
4	160.8000	156.2000	Duplex	Marine operator
5	160.8500	156.2500	Duplex	Marine operator
6	156.3000	156.3000	Simplex	Inter-ship safety
7	160.9500	156.3500	Duplex	Marine operator
8	156.4000	156.4000	Simplex	Commercial (ship-ship)
9	156.4500	156.4500	Simplex	Boater calling channel
10	156.5000	156.5000	Simplex	Commercial
11	156.5500	156.5500	Simplex	Vessel traffic system
12	156.6000	156.6000	Simplex	Vessel traffic system
13	156.6500	156.6500	Simplex	Bridge to bridge
14	156.7000	156.7000	Simplex	Vessel traffic system
15	156.7500	156.7500	Simplex, 1W	Environmental
16	156.8000	156.8000	Simplex	Distress, Safety, Calling
17	156.8500	156.8500	Simplex, 1W	Govt maritime control
18	161.5000	156.9000	Duplex	Port operation
19	161.5500	156.9500	Duplex	Commercial
20	161.6000	157.0000	Duplex	Port operation
21	161.6500	157.0500	Duplex	Port operation

Núm. canal	Frec. RX	Frec. TX	Estado	Nombre en la pantalla
22	161.7000	157.1000	Duplex	Port operation
23	161.7500	157.1500	Duplex	Marine operator
24	161.8000	157.2000	Duplex	Marine operator
25	161.8500	157.2500	Duplex	Marine operator
26	161.9000	157.3000	Duplex	Marine operator
27	161.9500	157.3500	Duplex	Marine operator
28	162.0000	157.4000	Duplex	Marine operator
60	160.6250	156.0250	Duplex	Marine operator
61	160.6750	156.0750	Duplex	Marine operator
62	160.7250	156.1250	Duplex	Marine operator
63	160.7750	156.1750	Duplex	Marine operator
64	160.8250	156.2250	Duplex	Marine operator
65	160.8750	156.2750	Duplex	Marine operator
66	160.9250	156.3250	Duplex	Marine operator
67	156.3750	156.3750	Simplex	Bridge to bridge
68	156.4250	156.4250	Simplex	Non commercial
69	156.4750	156.4750	Simplex	Non commercial
70	(156.5250)	(156.5250)	DSC Only	DSC
71	156.5750	156.5750	Simplex	Non commercial
72	156.6250	156.6250	Simplex	Non commercial
73	156.6750	156.6750	Simplex	Port operation
74	156.7250	156.7250	Simplex	Port operation
75	156.7750	156.7750	Simplex, 1W	Port operation
76	156.8250	156.8250	Simplex, 1W	Port operation
77	156.8750	156.8750	Simplex	Port operation (ship-ship)
78	161.5250	156.9250	Duplex	Port operation
79	161.5750	156.9750	Duplex	Port operation
80	161.6250	157.0250	Duplex	Port operation
81	161.6750	157.0750	Duplex	Port operation
82	161.7250	157.1250	Duplex	Port operation
83	161.7750	157.1750	Duplex	Port operation
84	161.8250	157.2250	Duplex	Marine operator

Núm. canal	Frec. RX	Frec. TX	Estado	Nombre en la pantalla
85	161.8750	157.2750	Duplex	Marine operator
86	161.9250	157.3250	Duplex	Marine operator
87*	157.3750	157.3750	Simplex	Marine operator
88*	157.4250	157.4250	Simplex	Marine operator

Canales meteorológicos

Canales meteorológicos		
Núm. canal	Frecuencia Rx (MHz)	Frecuencia TX (MHz)
1	RX ONLY	162.55
2	RX ONLY	162.4
3	RX ONLY	162.475
4	RX ONLY	162.425
5	RX ONLY	162.45
6	RX ONLY	162.5
7	RX ONLY	162.525
8	RX ONLY	161.65
9	RX ONLY	161.775
10	RX ONLY	163.275

Regulaciones y avisos de seguridad

¡ADVERTENCIA! Lea esta información antes de usar la radio.

Información RBRC

Como parte de nuestro compromiso a proteger el medio ambiente y conservar los recursos naturales, Uniden participa voluntariamente en un programa industrial RBRC® para coleccionar y reciclar las pilas de Ni-MH usadas dentro de los Estados Unidos de América.

Por favor, llame al 1-800-8-BATTERY para más información acerca del reciclaje de pilas de Ni-MH en su área. (RBRC® es una marca registrada de Rechargeable Battery Recycling Corporation.)



Operación de servicios de radio marítima

¡Advertencia! Este transmisor opera en los canales/frecuencias que tienen un uso restringido en los Estados Unidos de América. Las asignaciones de los canales incluyen frecuencias asignadas para un uso exclusivo de los Guardacostas de los Estados Unidos de América, el uso en el Canadá, y el uso en aguas internacionales. La operación en esas frecuencias sin la autorización correcta está estrictamente prohibida. Consulte las tablas de los canales que comienzan en la página 21 para una lista de los canales disponibles y sus usos. Si todavía no está seguro cual canal usar, consulte la página Radio Marítima de la FCC en el internet (<http://wireless.fcc.gov/marine/>) o comuníquese con el Centro de llamadas de la FCC en el 1-800-CALL-FCC. Personas que requieren una licencia, como usuarios comerciales, deberán obtener una solicitud de licencia de la oficina más cercana de la FCC (para usuarios estadounidenses) o de Industry Canada (para usuarios canadienses).

Reglas básicas de radiotelefonía

Se debe familiarizar con las reglas para radios marinas y saber cuál de estas reglas aplican a su nave. Las reglas completas para todas las naves y tipos de radios marinas las puede encontrar en el internet en la página de los Guardacostas de los Estados Unidos de América bajo el tópico Radio Info for Boaters (el enlace directo es <http://www.navcen.uscg.gov/marcomm/boater.htm>) He aquí unas cuantas reglas que afectan a casi todos los marineros:

- Si tiene una radio VHF en su bote, usted debe vigilar el canal 16 (156.800 MHz) siempre que la radio no se esté usando para comunicarse. Efectivo desde 2004, si tiene una radio, ésta debe estar puesta en el canal 16 siempre que su nave esté en marcha.
- Si oye una llamada de socorro, espere unos cuantos minutos para permitir que una estación costera o una nave de los Guardacostas responda. Si después de 5 minutos ninguna estación responde, usted debe responder a la llamada de socorro.
- No haga llamadas mayday o de socorro falsas, ni para examinar su radio. (Esto es esencialmente lo mismo que hacer una llamada 9-1-1 falsa; Puede ser multado).

Información de la FCC/Industry Canada

- Certificación: Parte 80 de la FCC o RSS-182
- Salida de potencia: 3.5W
- Emisión: 16K0F3E
- Intervalo de frecuencia del transmisor: 156.025 – 157.425 MHz

Este dispositivo cumple con la parte 15 de los reglamentos de la FCC. La operación está sujeta a la condición de que este aparato no cause ninguna interferencia perjudicial.

Los cambios o modificaciones a este producto no autorizados podrían anular el cumplimiento con los reglamentos de la FCC. Cualquier cambio o modificación debe ser aprobado por escrito por Uniden. Los cambios o modificaciones que no estén aprobados por Uniden podrían anular el derecho del usuario para operar este equipo.

Información de la FCC acerca de la exposición RF

En Agosto de 1996 la Comisión Federal de Comunicaciones (FCC) de los Estados Unidos de América con su acción en Report and Order FCC 96-326 adoptó un estándar de seguridad por la FCC, acerca de la exposición de humanos a la energía electromagnética de radiofrecuencia emitida por transmisores regulados. Estas pautas son consistentes con los estándares previamente acordados por las entidades de normas de los Estados Unidos de América y las internacionales. El diseño de la radio cumple con los reglamentos de la FCC y estos estándares internacionales.

Nunca permita que los niños operen la radio sin la supervisión de un adulto y sin el conocimiento de estas reglas siguientes.

¡ADVERTENCIA! Es la responsabilidad del usuario de operar este transmisor de radio de una manera segura. Por favor, adhírase a lo siguiente:

- Use solamente la antena suministrada y aprobada. Antenas, modificaciones o acoplamientos inautorizados pueden perjudicar la calidad de la llamada, dañar la radio o violar los reglamentos de la FCC.
- No use la radio con una antena dañada. Si una antena dañada entra en contacto con la piel, podría ocurrir una pequeña quemadura. Por favor, comuníquese con su agente local para obtener una antena nueva.

Información acerca de la exposición RF

Para operación en mano, la radio debe estar a 1 pulgada de la cara del usuario. El uso de accesorios que no satisfacen estos requisitos, puede que no cumpla con los requerimientos de la FCC acerca de la exposición RF y deben ser evitados. Para más información acerca de la exposición RF, visite la página de la FCC en el internet www.fcc.gov.

Evite exponer las pilas (acopladas o no a la radio) a la luz directa del sol, en vehículos calientes, o a temperaturas más bajas de -4°F (-20°C) o más altas de +140°F (+60°C). La exposición del elemento químico contenido dentro de la pila a temperaturas más altas de +140°F (+60°C) puede romper la pila, hacer que falle o reducir su funcionamiento. En caso de exposición al contenido de la célula, lave bien el área afectada y busque atención médica.

Operación junto al cuerpo

Este dispositivo ha sido evaluado para operaciones junto al cuerpo con la pinza para la correa suministrada. (Todos los accesorios necesarios están incluidos en el embalaje; cualquier accesorio adicional u opcional no necesita cumplir con los reglamentos.) Accesorios de terceros (si no están aprobados por el fabricante) deben ser evitados, ya que puede que no cumplan con los reglamentos de la FCC para la exposición RF. Para más información acerca de la exposición RF, le rogamos que visite la página de la FCC en el internet www.fcc.gov.

Garantía limitada de tres años

GARANTE: UNIDEN AMERICA CORP. (“UNIDEN”).

ELEMENTOS DE LA GARANTÍA: Uniden garantiza por tres años, al comerciante original, que este producto de Uniden está libre de defectos en materiales y mano de obra, con sólo las limitaciones o exclusiones expuestas abajo.

DURACIÓN DE LA GARANTÍA: Esta garantía al usuario original se terminará y no será efectiva después de 36 meses de la venta original. La garantía será inválida si el producto es (A) dañado o no es mantenido en forma razonable, (B) modificado, alterado, o utilizado como parte de equipos de conversión, subconjunto, o cualquier configuración que no sea vendida por Uniden, (C) instalado incorrectamente, (D) mantenido o reparado por alguien que no esté autorizado por un centro de servicio de Uniden, para un defecto o mal funcionamiento cubierto por esta garantía, (E) usado en cualquier conjunción con equipos o partes, o como parte de cualquier sistema que no ha sido fabricado por Uniden, o (F) instalado o programado por cualquiera que no esté incluido en la guía operativa para este producto.

DECLARACIÓN DE RECLAMO: En el evento de que el producto no cumpla en algún momento con esta garantía mientras esté en efecto, el garante, de acuerdo con sus opciones, arreglará la unidad defectuosa y se la devolverá a usted, sin cobro por partes, servicio, o cualquier otro coste (excepto por el transporte y manejo) ocasionado por el garante o sus representantes en conexión con el desempeño de esta garantía.

LA GARANTÍA LIMITADA ESTIPULADA ANTERIORMENTE ES LA GARANTÍA TOTAL Y EXCLUSIVA PARA ESTE PRODUCTO Y SUSTITUYE Y EXCLUYE TODA OTRA GARANTÍA, CUALQUIERA QUE SEA SU NATURALEZA, YA SEA EXPRESA, IMPLÍCITA O QUE SURJA POR APLICACIÓN DE LA LEY, INCLUYENDO, DE MANERA NO LIMITATIVA TODA GARANTÍA DE COMERCIABILIDAD O APTITUD PARA UN PROPÓSITO EN PARTICULAR. ESTA GARANTÍA NO CUBRE EL REEMBOLSO NI EL PAGO DE DAÑOS INCIDENTALES O CONSECUENTES. Algunos estados no permiten esta exclusión o limitación de daños incidentales o consecuentes; por esta razón la limitación expuesta

arriba, puede que no tenga nada que ver en su caso.

RECLAMOS LEGALES: Esta garantía le da derechos legales específicos, y usted puede que tenga otros derechos que varíen de estado a estado. Esta garantía es nula fuera de los Estados Unidos de América.

PROCEDIMIENTO PARA OBTENER UNA GARANTÍA: Si después de seguir las instrucciones de este manual de instrucciones, usted está seguro de que el producto está defectuoso, empaque el producto con cuidado (preferiblemente en su embalaje original). Incluya evidencia de la compra original y una nota describiendo el defecto que ha causado la devolución. El producto deberá ser enviado porte pagado y que se pueda trazar, o entregado al garante en:

Uniden America Corporation
Parts and Service Division
4700 Amon Carter Boulevard
Fort Worth, TX, 76155
800-554-3988



¿TIENE PREGUNTAS?
Visite nuestra página en
el internet
www.uniden.com
o llame al
1-800-297-1023.

Free Manuals Download Website

<http://myh66.com>

<http://usermanuals.us>

<http://www.somanuals.com>

<http://www.4manuals.cc>

<http://www.manual-lib.com>

<http://www.404manual.com>

<http://www.luxmanual.com>

<http://aubethermostatmanual.com>

Golf course search by state

<http://golfingnear.com>

Email search by domain

<http://emailbydomain.com>

Auto manuals search

<http://auto.somanuals.com>

TV manuals search

<http://tv.somanuals.com>