



EASY TO USE ELECTRIC AND GAS DRYERS

Use & Care Guide

For questions about features, operation/performance, parts, accessories or service call: **1-800-253-1301**

In Canada, for assistance call: **1-800-461-5681** for installation and service call: **1-800-807-6777**

or visit our website at...www.whirlpool.com or www.whirlpool.com/canada

SÉCHEUSES ÉLECTRIQUES ET À GAZ FACILES À UTILISER

Guide d'utilisation et d'entretien

Pour assistance, composer le **1-800-461-5681**, pour installation ou service le **1-800-807-6777**

ou visitez notre site web à www.whirlpool.com/canada

Table of Contents/Table des matières.....2

TABLE OF CONTENTS

DRYER SAFETY	3
PARTS AND FEATURES	5
CHECKING YOUR VENT	6
USING YOUR DRYER	7
Starting Your Dryer.....	7
Stopping and Restarting.....	7
Loading Clothes	8
Drying, Cycle, and Temperature Tips	8
Cycle Descriptions	8
Additional Features	9
CARING FOR YOUR DRYER	10
Cleaning the Lint Screen.....	10
Cleaning the Dryer Interior	11
Removing Accumulated Lint from Inside the Dryer Cabinet.....	11
Changing the Drum Light.....	11
TROUBLESHOOTING	11
ASSISTANCE OR SERVICE	13
WARRANTY	14

TABLE DES MATIÈRES

SÉCURITÉ DE LA SÈCHEUSE	15
PIÈCES ET CARACTÉRISTIQUES	17
VÉRIFICATION DU CONDUIT D'ÉVACUATION	18
UTILISATION DE LA SÈCHEUSE	19
Mise en marche de la sècheuse	19
Arrêt et remise en marche.....	20
Chargement des vêtements.....	20
Conseils pour séchage, programmes et température.....	20
Descriptions des programmes.....	21
Caractéristiques supplémentaires	22
ENTRETIEN DE LA SÈCHEUSE	23
Nettoyage du filtre à charpie.....	23
Nettoyage de l'intérieur de la sècheuse.....	23
Comment enlever la charpie accumulée de l'intérieur de la sècheuse	23
Changement de l'ampoule d'éclairage du tambour	24
DÉPANNAGE	24
ASSISTANCE OU SERVICE	26
GARANTIE	27

DRYER SAFETY

Your safety and the safety of others are very important.

We have provided many important safety messages in this manual and on your appliance. Always read and obey all safety messages.



This is the safety alert symbol.

This symbol alerts you to potential hazards that can kill or hurt you and others.

All safety messages will follow the safety alert symbol and either the word "DANGER" or "WARNING." These words mean:

! DANGER

You can be killed or seriously injured if you don't immediately follow instructions.

! WARNING

You can be killed or seriously injured if you don't follow instructions.

All safety messages will tell you what the potential hazard is, tell you how to reduce the chance of injury, and tell you what can happen if the instructions are not followed.

WARNING: For your safety, the information in this manual must be followed to minimize the risk of fire or explosion, or to prevent property damage, personal injury, or death.

- Do not store or use gasoline or other flammable vapors and liquids in the vicinity of this or any other appliance.
- **WHAT TO DO IF YOU SMELL GAS:**
 - Do not try to light any appliance.
 - Do not touch any electrical switch; do not use any phone in your building.
 - Clear the room, building, or area of all occupants.
 - Immediately call your gas supplier from a neighbor's phone. Follow the gas supplier's instructions.
 - If you cannot reach your gas supplier, call the fire department.
- Installation and service must be performed by a qualified installer, service agency, or the gas supplier.

IMPORTANT SAFETY INSTRUCTIONS

WARNING: To reduce the risk of fire, electric shock, or injury to persons when using the dryer, follow basic precautions, including the following:

- Read all instructions before using the dryer.
- Do not place items exposed to cooking oils in your dryer. Items contaminated with cooking oils may contribute to a chemical reaction that could cause a load to catch fire.
- Do not dry articles that have been previously cleaned in, washed in, soaked in, or spotted with gasoline, dry-cleaning solvents, other flammable, or explosive substances as they give off vapors that could ignite or explode.
- Do not allow children to play on or in the dryer. Close supervision of children is necessary when the dryer is used near children.
- Before the dryer is removed from service or discarded, remove the door to the drying compartment.
- Do not reach into the dryer if the drum is moving.
- Do not install or store the dryer where it will be exposed to the weather.
- Do not tamper with controls.
- Do not repair or replace any part of the dryer or attempt any servicing unless specifically recommended in this Use and Care Guide or in published user-repair instructions that you understand and have the skills to carry out.
- Do not use fabric softeners or products to eliminate static unless recommended by the manufacturer of the fabric softener or product.
- Do not use heat to dry articles containing foam rubber or similarly textured rubber-like materials.
- Clean lint screen before or after each load.
- Keep area around the exhaust opening and adjacent surrounding areas free from the accumulation of lint, dust, and dirt.
- The interior of the dryer and exhaust vent should be cleaned periodically by qualified service personnel.
- See Installation Instructions for grounding requirements.

SAVE THESE INSTRUCTIONS

PARTS AND FEATURES

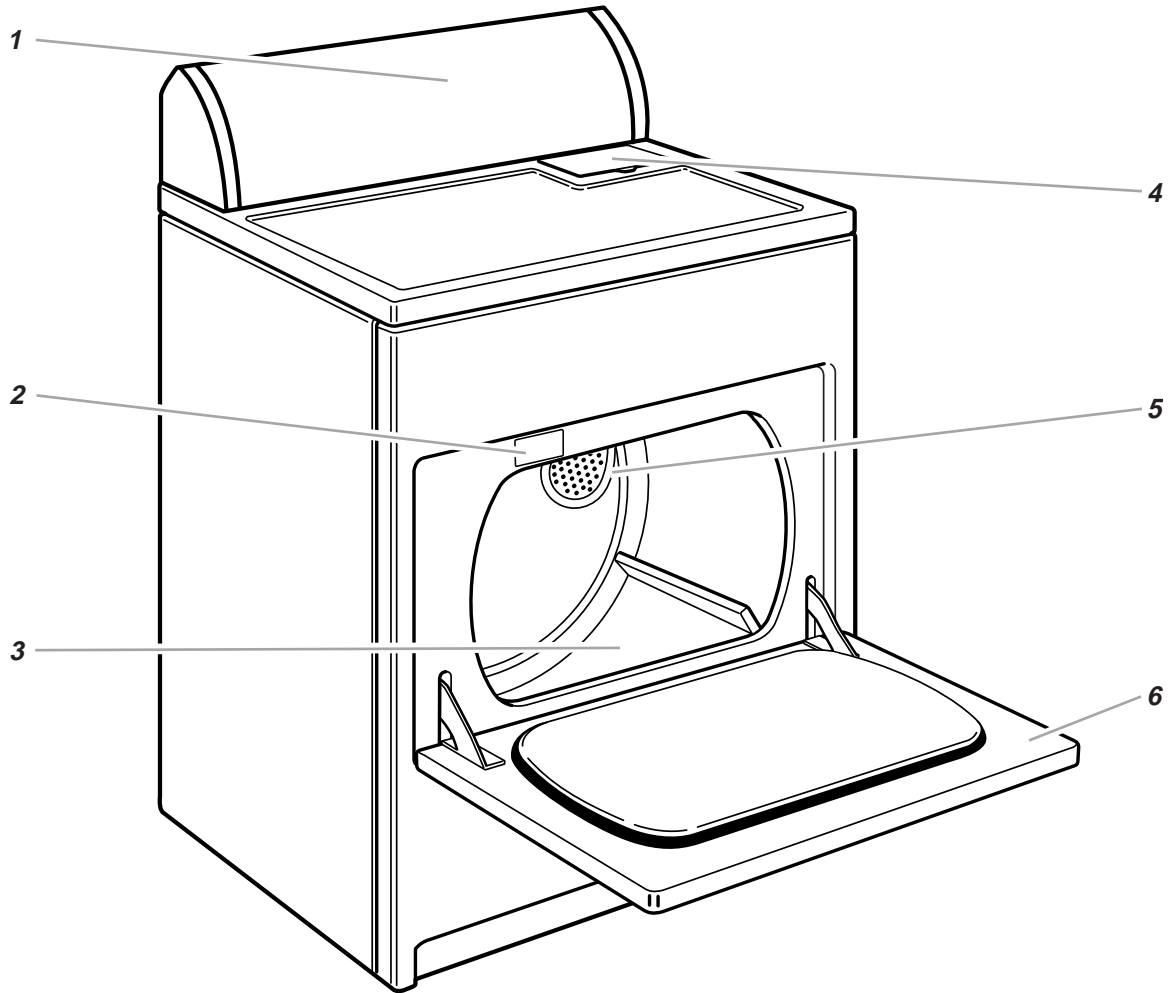

1. Control panel
2. Model and serial number label
3. Dryer drum
4. Lint screen
5. Exhaust grill
6. Wide-opening door

Additional features your dryer may have:

- End of Cycle Signal selector
- WRINKLE SHIELD™ PLUS selector
- ACCUDRY™ electronic sensor
- Drying rack
- Drum light

CHECKING YOUR VENT

Your dryer must be properly installed and vented to achieve maximum drying efficiency and shorten drying times. Use the minimum recommended installation clearances (found in your Installation Instructions) to avoid blocking the flow of combustion and ventilation air. Refer to your Installation Instructions for more information.

! WARNING



Fire Hazard

Use a heavy metal vent.

Do not use a plastic vent.

Do not use a metal foil vent.

Failure to follow these instructions can result in death or fire.

If the dryer is not properly installed and vented, it will not be covered under the warranty.

NOTE: Service calls caused by improper venting will be paid for by the customer, whether it was a paid installation or self-installed.

1. **Do not** use plastic vent or metal foil vent. Use 4 in. (10.2 cm) metal or flexible metal vent. Do not kink or crush flexible metal vent. It must be completely extended to allow adequate exhaust air to flow. Check vent after installation. Refer to your Installation Instructions for proper length requirements of vent.

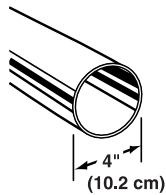

2. Use a 4 in. (10.2 cm) exhaust hood. Smaller hoods increase drying times.

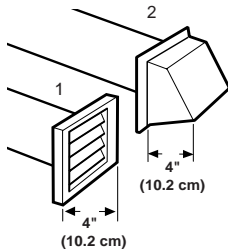

3. The exhaust vent can be routed up, down, left, right, or straight out the back of the dryer. Space requirements are listed in your Installation Instructions.

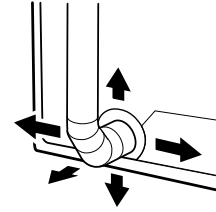

4. Use the straightest path possible when routing the exhaust vent. Use the fewest number of elbows and turns. Allow room when using elbows or making turns. Bend vent gradually to avoid kinking.

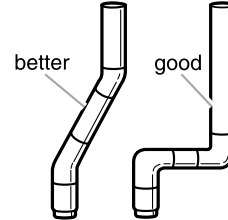

5. Use duct tape to seal all joints. **Do not** use screws to secure vent. Lint may catch on screws.

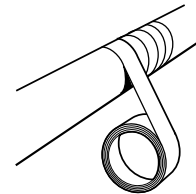

6. Clean exhaust vent periodically, depending on use, but at least every 2 years, or when installing your dryer in a new location.

- Disconnect vent from the dryer and clean one section at a time until you reach the exhaust hood.

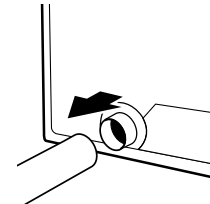

- To clean out lint, use the hose attachment on your vacuum, or a pole or wire with a feather duster or rag attached.
- Be sure the flapper on the outside end of vent moves freely.
- When cleaning is complete, be sure to follow the Installation Instructions supplied with your dryer for final product check.

USING YOUR DRYER

⚠️ WARNING



Explosion Hazard

Keep flammable materials and vapors, such as gasoline, away from dryer.

Do not dry anything that has ever had anything flammable on it (even after washing).

Failure to follow these instructions can result in death, explosion, or fire.

⚠️ WARNING



Fire Hazard

No washer can completely remove oil.

Do not dry anything that has ever had any type of oil on it (including cooking oils).

Items containing foam, rubber, or plastic must be dried on a clothesline or by using an Air Cycle.

Failure to follow these instructions can result in death or fire.

Starting Your Dryer

Before using your dryer, wipe the dryer drum with a damp cloth to remove dust from storing and shipping.

1. Load clothes loosely into the dryer and close the door. Do not pack the dryer. Allow space for clothes to tumble freely.



2. Turn the Temperature selector to the recommended setting for the fabric being dried. (See "Drying, Cycle and Temperature Tips.")

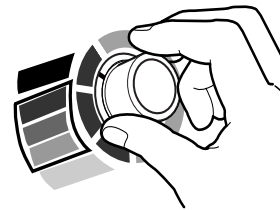

3. Turn the Cycle Control knob to the cycle that corresponds with the one you chose on the Temperature selector.

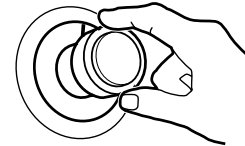

4. Select the End of Cycle Signal, if available. The signal is helpful when drying permanent press or synthetics. Promptly remove these items from the dryer at the end of the cycle to prevent wrinkles.

On some models

- The End of Cycle signal can be adjusted. Turn the selector to the desired volume.

OR

- The End of Cycle Signal is part of the start button. Turn the start button to ON or OFF.

5. Select the desired option. (See "Additional Features.")
6. Push the START button.

Stopping and Restarting

You can stop your dryer any time during a cycle.

To stop your dryer

Open the dryer door or turn the Cycle Control knob to OFF.

NOTE: The Cycle Control knob should point to an Off area when the dryer is not in use.

To restart your dryer

1. Close the door.
2. Select a new cycle and temperature (if desired).
3. Push START.

Loading Clothes

Load clothes loosely into the dryer. Do not pack the dryer. Allow space for clothes to tumble freely. The following chart shows examples of balanced loads that would allow for proper tumbling.

Heavy work clothes	3 pair of pants, 4 pair of jeans, 2 pair of overalls, 3 shirts
Delicates	3 camisoles, 1 robe, 4 slips, 6 undergarments, 2 sets of sleepwear, 1 child's outfit
Towels	10 bath towels, 10 hand towels, 14 wash cloths, 1 bath mat
Mixed Load	3 double sheets, 4 pillowcases, 8 T-shirts, 6 pair of shorts, 2 blouses, 8 handkerchiefs

Drying, Cycle, and Temperature Tips

Select the correct cycle and temperature for your load.

Cool Down tumbles the load without heat during the last few minutes of all cycles to make the load easier to handle.

Drying tips

- Follow care label directions when they are available.
- If you use fabric softener sheets, use only those labeled "dryer safe." Follow package instructions.
- Remove the load from the dryer as soon as tumbling stops, to reduce wrinkling. This is especially important for permanent press, knits, and synthetic fabrics.

Cycle and temperature tips

- Dry most loads using the Energy Preferred Automatic Setting (*), if available on your dryer.
- Use a High Heat setting for drying heavyweight items such as towels and work clothes.
- Use a Medium Heat setting for drying medium weight items, such as sheets, underwear, permanent press fabrics, and some knits.
- Use a Low Heat setting for drying lightweight items such as lingerie, blouses, dresses, and some knits.
- Use a no-heat (air) setting for rubber, plastic, or heat-sensitive fabrics.
- Line dry bonded or laminated fabrics.

NOTE: If you have questions about drying temperatures for various loads, refer to the care label directions. If you are unsure of the temperature to select for a load, select a lower setting rather than a higher setting.

Cycle Descriptions

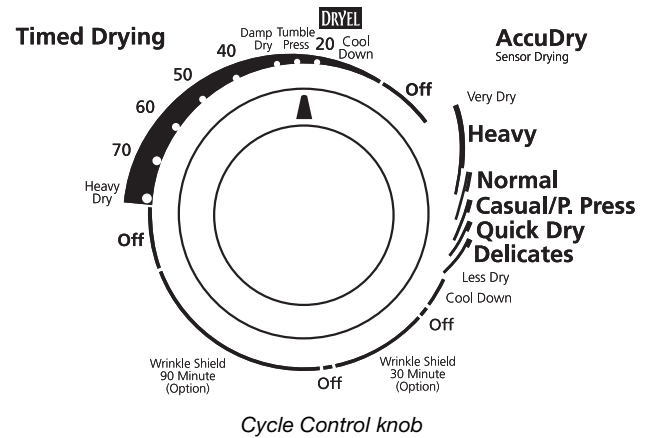

Automatic cycle(s)

Use your Automatic cycle to dry most loads. Your dryer uses the electronic ACCUDRY™ system. The control senses the moisture level in the load and shuts off when the load reaches the selected dryness. Your easy-to-use dryer has a color-coordinated Cycle Control knob and Temperature selector.

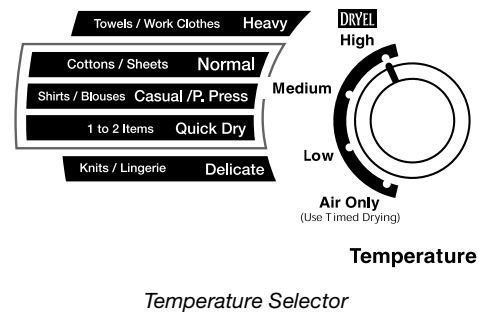

- When using the Automatic cycles, simply choose the setting on the Cycle Control knob that corresponds with the one you choose on the Temperature selector.
- Your dryer has five automatic cycles (Heavy, Normal, Casual/Permanent Press, Quick Dry and Delicates and three corresponding temperature selections.

After drying a load in any of the Automatic cycles, check the dryness.

If the load is drier than you like, select a setting closer to Less Dry the next time you dry a similar load.

If a load is not as dry as you like, complete drying using a Timed cycle. Select a setting closer to Very Dry the next time you dry a similar load.

Drying time varies with an Automatic cycle. The type of fabric, size of the load, and the dryness selected affect drying time. See "Cycle and temperature tips."

Timed Drying cycle(s)

When using Timed Drying, select High, Medium or Low heat with the Temperature selector. Use your Timed Drying cycle to complete drying if items are still damp after the Automatic cycle.

Timed Drying is also useful for:

- Heavyweight and bulky items such as bedspreads and work clothes or large loads that require a long drying time. Set the temperature selector to High and the Cycle Control knob for 50 to 70 minutes.
- Lightweight items such as lingerie, blouses and knits that require a short drying time. Set the temperature selector to Low, and the Cycle Control knob for 20 to 30 minutes.

Fluff Air cycle or Air Only setting

Use the Fluff Air cycle, or Air Only setting, for items that require drying without heat such as rubber, plastic and heat sensitive fabrics. Set the Cycle Control knob to Fluff Air or select Air Only on the Temperature selector and set the Cycle Control knob to Timed Drying. This chart shows examples of items that can be dried using the Fluff Air cycle/Air Only setting.

Type of Load	Fluff Air cycle/ Air Only setting*
Foam rubber - pillows, padded bras, stuffed toys	20 - 30
Plastic - Shower curtains, tablecloths	20 - 30
Rubber-backed rugs	40 - 50
Olefin, polypropylene, sheer nylon	10 - 20

*(Minutes). Reset cycle to complete drying, if needed.

When using Fluff Air or Air Only

- Check to see that coverings are securely stitched.
- Shake and fluff pillows by hand periodically during cycle.
- Dry item completely. Foam rubber pillows are slow to dry.

Additional Features

This manual covers several different models. Your dryer may not have all of the features described.

WRINKLE SHIELD™ PLUS 30/90 Minute setting

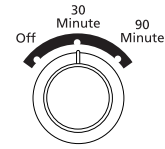

When you are unable to remove a load from the dryer as soon as it stops, wrinkles can form. WRINKLE SHIELD PLUS feature periodically tumbles, rearranges and fluffs the load to avoid wrinkles.

Select WRINKLE SHIELD PLUS 30 Minute setting for 30 minutes of WRINKLE SHIELD PLUS feature or 90 Minute for 90 minutes of WRINKLE SHIELD PLUS feature. WRINKLE SHIELD PLUS feature periodically tumbles the load without heat for the selected time.

DRYEL® fabric care system

When using DRYEL fabric care, select the DRYEL cycle setting and the DRYEL temperature setting. DRYEL fabric care, when used in accordance with the manufacturer's directions, has been tested and approved for use in full-size dryers built by Whirlpool Corporation.

Damp Dry

Select this setting to dry items to a damp level or dry items that do not require an entire drying cycle. Damp dry items such as jeans (to prevent stiffness) or cotton clothes (to make pressing easier). Set the temperature selector to High Heat.

TUMBLE PRESS® setting

Select this setting to remove wrinkles from items such as clothes packed in a suitcase or items wrinkled from being left in the dryer too long. Set the temperature selector to Medium or Low Heat depending on the fabrics in your load.

End of Cycle Signal

If your model has an End of Cycle Signal, the signal sounds when a cycle is complete. If the WRINKLE SHIELD™ feature is on, the signal sounds every few minutes. The signal stops when you open the door or turn the Cycle Control knob to Off.

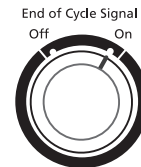

On some models

- The End of Cycle Signal is fixed.

OR

- The End of Cycle Signal is selectable. The signal will sound only if the signal is set to On.

Drying Rack (Available As An Option)

Select this feature to dry items such as sweaters without tumbling. The drum turns, but the rack does not move.

To use the drying rack

1. Slide rear pegs into the dimples on the back wall of the dryer. Lower the front legs to rest on the dryer opening.

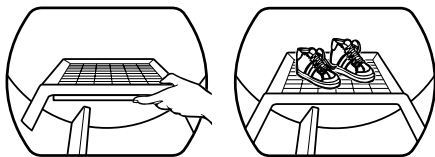

2. Put the wet items on top of the rack. Leave space between the items so air can reach all the surfaces. Close the door.

NOTE: Do not allow items to hang over the edge of the rack.

3. Select the Timed Drying cycle and temperature, or the Fluff Air cycle. Items containing foam, rubber, or plastic must be dried on a clothesline or by using an air cycle. Push the START button.

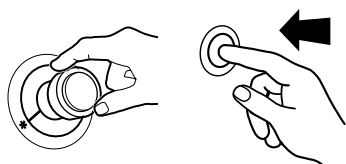

NOTE: You must remove rack for normal tumbling. Do not use automatic cycles with the drying rack.

This chart shows examples of items that can be rack dried. Select the cycle, temperature setting and drying time across from each item.

Rack Dry	Cycle	Temp	Time*
Wool Sweaters			
Block to shape and lay flat on the rack	Timed Drying	Low	60
Stuffed toys or pillows			
Cotton or polyester fiber filled	Timed Drying	Low	60
Stuffed toys or pillows			
Foam rubber filled	Fluff Air	None	90
Sneakers or canvas shoes	Fluff Air	None	90

*(Minutes) Reset cycle to complete drying, if needed. (Drying time will depend on amount of moisture items hold).

NOTE: If your model does not have a drying rack you can order one by calling, in the U.S.A, **1-800-442-9991** or in Canada, **1-800-807-6777** or by contacting the dealer from whom you bought your appliance.

CARING FOR YOUR DRYER

Cleaning the Lint Screen

Every load cleaning

The lint screen is located on the top of the dryer. Clean it before each load. A screen blocked by lint can increase drying time.

To clean

1. Pull the lint screen towards you. Roll lint off the screen with your fingers. Do not rinse or wash screen to remove lint. Wet lint is hard to remove.

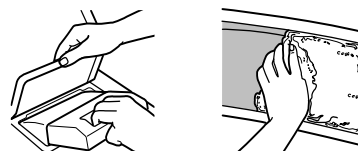

2. Push the lint screen firmly back into place.

IMPORTANT:

- Do not run the dryer with the lint screen loose, damaged, blocked, or missing. Doing so can cause overheating and damage to both the dryer and fabrics.
- Some towels made of synthetic fibers and natural fibers (polyester and cotton blends) may shed more lint than other towels, causing your dryer's lint screen to fill up faster. Be sure to remove lint from the lint screen before and after drying new towels.
- If lint falls off the screen into the dryer during removal, check the exhaust hood and remove the lint. See "Checking Your Vent."

As needed cleaning

Laundry detergent and fabric softener residue can build up on the lint screen. This buildup can cause longer drying times for your clothes, or cause the dryer to stop before your load is completely dry. The screen is probably clogged if lint falls off the screen.

Clean the lint screen with a nylon brush every six months or more frequently if it becomes clogged due to a residue buildup.

To wash

1. Wet both sides of lint screen with hot water.
2. Wet a nylon brush with hot water and liquid detergent. Scrub lint screen with the brush to remove residue buildup.

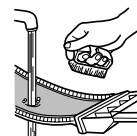

3. Rinse screen with hot water.
4. **Thoroughly** dry lint screen with a clean towel. Replace screen in dryer.

Cleaning the Dryer Interior

⚠ WARNING



Explosion Hazard

Use nonflammable cleaner.

Failure to do so can result in death, explosion, or fire.

To clean dryer drum

1. Make a paste with powdered laundry detergent and very warm water.
2. Apply paste to a soft cloth.
OR
Apply a liquid, non-flammable household cleaner to the stained area and rub with a soft cloth until all excess dye is removed.
3. Wipe drum thoroughly with a damp cloth.
4. Tumble a load of clean cloths or towels to dry drum.

NOTE: Garments which contain unstable dyes, such as denim blue jeans or brightly colored cotton items, may discolor the dryer interior. These stains are not harmful to your dryer and will not stain future loads of clothes. Dry unstable dye items inside out to prevent dye transfer.

Removing Accumulated Lint from Inside the Dryer Cabinet

Lint should be removed every two years, or more often, depending on dryer usage. Cleaning should be done by a qualified person.

Changing the Drum Light

If your dryer has a drum light, the dryer light automatically turns on inside the dryer drum when you open the door.

To change the drum light

1. Unplug dryer or disconnect power.
2. Open the dryer door. Locate the light bulb cover on the back wall of the dryer. Remove the screw located in the lower right corner of the cover. Remove the cover.

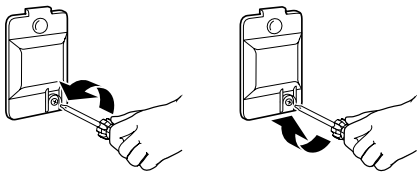

3. Turn bulb counterclockwise. Replace the bulb with a 10-watt appliance bulb only. Replace the cover.
4. Plug in dryer or reconnect power.

TROUBLESHOOTING

First try the solutions suggested here and possibly avoid the cost of a service call...

Clothes are not drying satisfactorily

Check the following:

Is the lint screen clogged with lint?

Is the exhaust vent or outside exhaust hood clogged with lint, restricting air movement? Run the dryer for 5-10 minutes. Hold your hand under the outside exhaust hood to check air movement. If you do not feel air movement, clean exhaust system of lint or replace exhaust vent with heavy metal or flexible metal vent. See your Installation Instructions.

Is the exhaust vent crushed or kinked? Replace with heavy metal or flexible metal vent. See your Installation Instructions.

Has a fuse blown, or a circuit breaker tripped? Electric dryers use 2 household fuses or breakers. The drum may be turning but you may not have heat.

Has an Air Dry cycle been selected? Select the right cycle for the types of garments being dried (see "Drying, Cycle and Temperature Tips").

For gas dryers, is the valve open on the supply line?

Are fabric softener sheets blocking the grill? Use only one fabric softener sheet and only use it once.

Is the dryer located in a room with temperature below 45°F (7°C)?

Proper operation of dryer cycles requires temperatures above 45°F (7°C).

Was a cold rinse water used? Was the load very wet?

Expect longer drying times with items rinsed in cold water and with items that hold moisture (cottons).

Is the load too large and heavy to dry quickly?

Separate the load to tumble freely.

Dryer will not run

Check the following:

Is the power cord plugged in?

Has a fuse blown, or has circuit breaker tripped?

Was a regular fuse used? Use a time-delay fuse.

Is the dryer door firmly closed?

Was the START button firmly pressed?

Is a cycle selected?

Unusual sounds

Has the dryer had a period of non-use?

If the dryer hasn't been used for a while, there may be a thumping sound during the first few minutes of operation.

Is it a gas dryer?

The gas valve clicking is a normal operating sound.

Lint on load

- **Is the lint screen clogged?**
Clean lint screen. Check for air movement.
- **Is load properly sorted?**
Sort lint givers (towels, chenille) from lint takers (corduroy, synthetics). Also sort by color.
- **Is the load too big or too heavy?**
Dry smaller loads so lint can be carried to the lint screen.
- **Was the load overdried?**
Use correct dryer settings for load type (see "Drying, Cycle and Temperature Tips"). Overdrying can cause lint-attracting static electricity.
- **Was paper or tissue left in pockets?**
Clean out pockets before drying.
- **Is pilling being mistaken for lint?**
Pilling (surface fuzz) is caused by normal wear and laundering.

Stains on load or color change

- **Was dryer fabric softener properly used?**
Add dryer fabric softener sheets at the beginning of the cycle. Fabric softener sheets added to a partially-dried load can stain your garments.
- **Were items soiled when placed in the dryer?**
Items should be clean before being dried.
- **Were items properly sorted?**
Sort light colors from dark colors. Sort colorfast items from noncolorfast items.

Items shrinking

- **Was the dryer overloaded?**
Dry smaller loads that can tumble freely.
- **Did the load overdry?**
Check the manufacturer's care label. Match dryer setting to load type (see "Drying, Cycle and Temperature Tips").

Loads are wrinkled

- **Was load removed from dryer at the end of the cycle?**
Remove load as soon as tumbling stops.
- **Was dryer overloaded?**
Dry smaller loads that can tumble freely.
- **Did load overdry?**
Check the manufacturer's care label. Match dryer setting to load type (see "Drying, Cycle and Temperature Tips").

Odors

- **If the dryer is electric, is it being used for the first time?**
The new electric heating element may have an odor. The odor will be gone after the first cycle.
- **If the dryer is gas, there may be a gas leak:**
Turn off the gas supply line, leave your house and then call your local gas company.
- **Have you recently been painting, staining or varnishing in the area where your dryer is located?**
If so, ventilate the area. When the odors or fumes are gone from the area, re-wash the clothing and then dry it.

Garment damage

- **Check the following:**
Were zippers, snaps, and hooks left open?
Were strings and sashes tied to prevent tangling?
Were care label instructions followed?
Were items damaged before drying?

ASSISTANCE OR SERVICE

Before calling for assistance or service, please check "Troubleshooting." It may save you the cost of a service call. If you still need help, follow the instructions below.

When calling, please know the purchase date and the complete model and serial number of your appliance. This information will help us to better respond to your request.

If you need replacement parts

If you need to order replacement parts, we recommend that you only use FSP® factory specified parts. These parts will fit right and work right because they are made with the same precision used to build every new WHIRLPOOL® appliance. To locate factory specified replacement parts in your area, call our Customer Interaction Center (in the U.S.A.) or your nearest designated service center.

In the U.S.A

Call the Whirlpool® Customer Interaction Center toll free: **1-800-253-1301**.

Our consultants provide assistance with:

- Features and specifications on our full line of appliances.
- Installation information.
- Use and maintenance procedures.
- Accessory and repair parts sales.
- Specialized customer assistance (Spanish speaking, hearing impaired, limited vision, etc.).
- Referrals to local dealers, repair parts distributors, and service companies. Whirlpool designated service technicians are trained to fulfill the product warranty and provide after-warranty service, anywhere in the United States.

To locate the Whirlpool designated service company in your area, you can also look in your telephone directory Yellow Pages.

For further assistance

If you need further assistance, you can write to Whirlpool Corporation with any questions or concerns at:

Whirlpool Corporation
Customer Interaction Center
553 Benson Road
Benton Harbor, MI 49022-2692

Please include a daytime phone number in your correspondence.

In Canada

Call the Inglis Customer Interaction Center toll free:

1-800-461-5681 8:30 a.m. - 5:30 p.m. (EST)

Our consultants provide assistance with:

- Features and specifications on our full line of appliances.
- Referrals to local dealers.

For service in Canada

Call **1-800-807-6777**. Inglis Limited designated service technicians are trained to fulfill the product warranty and provide after-warranty service, anywhere in Canada.

For further assistance

If you need further assistance, you can write to us with any questions or concerns at:

Customer Interaction Center
Inglis Limited
1901 Minnesota Court
Mississauga, Ontario L5N 3A7

Please include a daytime phone number in your correspondence.

WHIRLPOOL® DRYER WARRANTY

ONE-YEAR FULL WARRANTY

For one year from the date of purchase, when this dryer is operated and maintained according to instructions attached to or furnished with the product, Whirlpool Corporation will pay for FSP® replacement parts and repair labor to correct defects in materials or workmanship. Service must be provided by a Whirlpool designated service company.

Whirlpool Corporation will not pay for:

1. Service calls to correct the installation of your dryer, including venting. Heavy 4 in. (10.16 cm) metal exhaust vent must be used. Refer to the venting section of this manual and your Installation Instructions.
2. Service calls to instruct you how to use your dryer, to replace house fuses or correct house wiring or reset circuit breakers, or to replace owner accessible light bulbs.
3. Repairs when your dryer is used in other than normal, single-family household use.
4. Damage resulting from accident, alteration, misuse, abuse, fire, floods, acts of God, improper installation (including, but not limited to, venting with plastic or flexible foil), installation not in accordance with local electrical and plumbing codes, or use of products not approved by Whirlpool Corporation.
5. Replacement parts or repair labor costs for units operated outside the United States and Canada.
6. Pick up and delivery. This product is designed to be repaired in the home.
7. Repairs to parts or systems resulting from unauthorized modifications made to the appliance.
8. In Canada, travel or transportation expenses for customers who reside in remote areas.

WHIRLPOOL CORPORATION AND INGLIS LIMITED SHALL NOT BE LIABLE FOR INCIDENTAL OR CONSEQUENTIAL DAMAGES.

Some states or provinces do not allow the exclusion or limitation of incidental or consequential damages, so this exclusion or limitation may not apply to you. This warranty gives you specific legal rights and you may also have other rights which vary from state to state or province to province.

Outside the 50 United States, and Canada, this warranty does not apply. Contact your authorized Whirlpool dealer to determine if another warranty applies.

If you need service, first see "Troubleshooting." Additional help can be found by checking "Assistance or Service," or by calling our Customer Interaction Center at **1-800-253-1301**, from anywhere in the U.S.A. or write: Whirlpool Corporation, Customer Interaction Center, 553 Benson Road, Benton Harbor, MI 49022-2692. For service in Canada, call Inglis Limited at **1-800-807-6777**.

1/00

Keep this book and your sales slip together for future reference. You must provide proof of purchase or installation date for in-warranty service.

Write down the following information about your dryer to better help you obtain assistance or service if you ever need it. You will need to know your complete model number and serial number. You can find this information on the model and serial number label/plate, located on your appliance as shown in "Parts and Features."

Dealer name _____
Address _____
Phone number _____
Model number _____
Serial number _____
Purchase date _____

SÉCURITÉ DE LA SÈCHEUSE

Votre sécurité et celle des autres est très importante.

Nous donnons de nombreux messages de sécurité importants dans ce manuel et sur votre appareil ménager. Assurez-vous de toujours lire tous les messages de sécurité et de vous y conformer.



Voici le symbole d'alerte de sécurité.

Ce symbole d'alerte de sécurité vous signale les dangers potentiels de décès et de blessures graves à vous et à d'autres.

Tous les messages de sécurité suivront le symbole d'alerte de sécurité et le mot "DANGER" ou "AVERTISSEMENT". Ces mots signifient :

⚠ DANGER

Risque possible de décès ou de blessure grave si vous ne suivez pas immédiatement les instructions.

⚠ AVERTISSEMENT

Risque possible de décès ou de blessure grave si vous ne suivez pas les instructions.

Tous les messages de sécurité vous diront quel est le danger potentiel et vous disent comment réduire le risque de blessure et ce qui peut se produire en cas de non-respect des instructions.

AVERTISSEMENT : Pour votre sécurité, les renseignements dans ce manuel doivent être observés pour réduire au minimum les risques d'incendie ou d'explosion ou pour éviter des dommages au produit, des blessures ou un décès.

- Ne pas entreposer ou utiliser de l'essence ou d'autres vapeurs ou liquides inflammables à proximité de cet appareil ou de tout autre appareil électroménager.
- QUE FAIRE DANS LE CAS D'UNE ODEUR DE GAZ :
 - Ne pas tenter d'allumer un appareil.
 - Ne pas toucher à un commutateur électrique; ne pas utiliser le téléphone se trouvant sur les lieux.
 - Évacuer tous les gens de la pièce, de l'édifice ou du quartier.
 - Appeler immédiatement le fournisseur de gaz d'un téléphone voisin. Suivre ses instructions.
 - À défaut de joindre votre fournisseur de gaz, appeler les pompiers.
- L'installation et l'entretien doivent être effectués par un installateur qualifié, une agence de service ou le fournisseur de gaz.

IMPORTANTES INSTRUCTIONS DE SÉCURITÉ

AVERTISSEMENT : Pour réduire le risque d'incendie, de choc électrique ou de blessure lors de l'utilisation de la sècheuse, il convient d'observer certaines précautions élémentaires dont les suivantes :

- Lire toutes les instructions avant d'utiliser la sècheuse.
- Ne pas placer des articles exposés aux huiles de cuisson dans votre sècheuse. Les articles contaminés par des huiles de cuisson peuvent contribuer à une réaction chimique qui pourrait causer à la charge de s'enflammer.
- Ne pas faire sécher dans la machine des articles qui ont déjà été nettoyés, lavés, imbibés, ou tachés d'essence, de solvants pour nettoyage à sec, d'autres substances inflammables, ou de substances explosives puisqu'elles dégagent des vapeurs qui peuvent provoquer un incendie ou une explosion.
- Ne pas permettre à des enfants de jouer sur ou à l'intérieur de la sècheuse. Une surveillance étroite est nécessaire lorsque la sècheuse est utilisée près d'eux.
- Avant d'enlever la sècheuse du service ou la jeter, enlever la porte du compartiment de séchage.
- Ne pas mettre la main dans la sècheuse si le tambour est en mouvement.
- Ne pas installer ni entreposer la sècheuse où elle sera exposée aux intempéries.
- Ne pas jouer avec les commandes.
- Ne pas réparer ni remplacer une pièce de la sècheuse ou essayer d'en faire l'entretien à moins d'une recommandation spécifique dans le guide d'utilisation et d'entretien, ou publiée dans les instructions de réparation par l'utilisateur que vous comprenez et pouvez exécuter avec compétence.
- Ne pas utiliser un produit assouplissant de tissu ou des produits pour éliminer la statique à moins qu'ils ne soient recommandés par le fabricant du produit assouplissant de tissu ou du produit.
- Ne pas utiliser la chaleur pour faire sécher des articles fabriqués avec du caoutchouc mousse ou des matériaux semblables.
- Nettoyer le filtre à charpie avant et après chaque charge.
- Ne pas laisser la charpie, la poussière, ou la saleté s'accumuler autour du système d'évacuation ou autour de l'appareil.
- Un nettoyage périodique de l'intérieur de la sècheuse et du conduit d'évacuation doit être effectué par une personne qualifiée.
- Voir les instructions d'installation pour les exigences de liaison de l'appareil à la terre.

CONSERVEZ CES INSTRUCTIONS

PIÈCES ET CARACTÉRISTIQUES

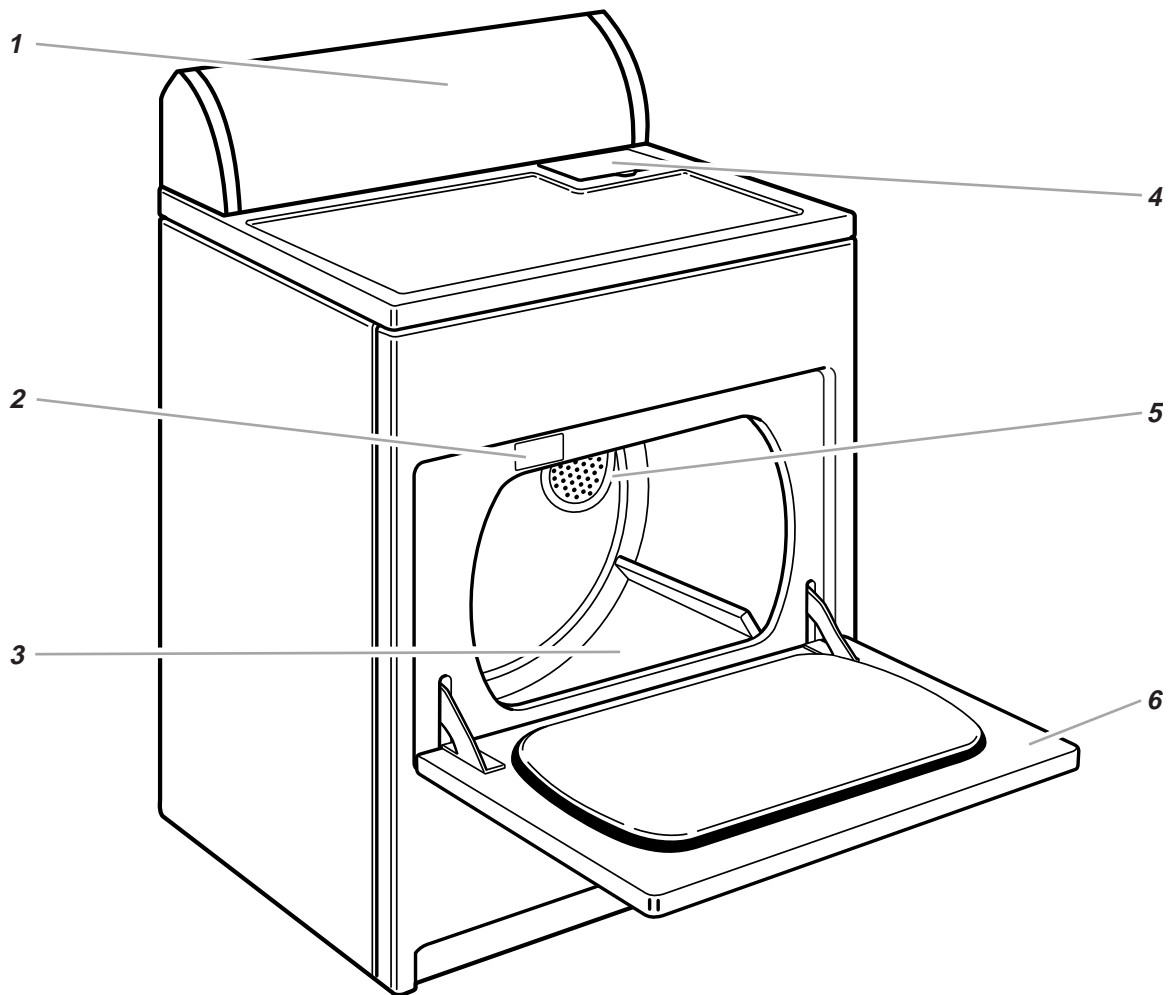

1. Tableau de commande
2. Plaque signalétique des numéros de modèle et de série
3. Tambour de la sècheuse
4. Filtre à charpie
5. Grille d'évacuation
6. Porte à ouverture large

Autres caractéristiques que votre sècheuse peut posséder :

- Sélecteur de signal de fin de programme
- Sélecteur WRINKLE SHIELD™ PLUS
- Capteur électronique ACCUDRY™
- Grille de séchage
- Lampe du tambour

VÉRIFICATION DU CONDUIT D'ÉVACUATION

La sècheuse doit être bien installée et munie d'un système adéquat d'évacuation de l'air pour donner une efficacité maximale de séchage et un temps de séchage plus court. Utiliser les dégagements minimums recommandés pour l'installation (voir Instructions d'installation) pour éviter le blocage du débit de combustion et d'air de ventilation. Voir les instructions d'installation pour plus de renseignements.

⚠ AVERTISSEMENT



Risque d'incendie

Utiliser un conduit d'évacuation en métal lourd.

Ne pas utiliser un conduit d'évacuation en plastique.

Ne pas utiliser un conduit d'évacuation en feuille de métal.

Le non-respect de ces instructions peut causer un décès ou un incendie.

Si la sècheuse n'est pas bien installée et munie d'un système adéquat d'évacuation de l'air, elle n'est pas couverte en vertu de la garantie.

REMARQUE : Les visites de service nécessitées par une évacuation inadéquate seront aux frais du client peu importe s'il a fait faire l'installation ou s'il l'a faite lui-même.

1. **Ne pas** utiliser un conduit flexible en plastique ou en feuille de métal. Utiliser un conduit de 4 po (10,2 cm) en métal lourd ou flexible. Ne pas déformer ni écraser le conduit d'évacuation en métal flexible. Il doit être complètement déployé pour permettre l'évacuation adéquate de l'air. Vérifier le système d'évacuation après l'installation. Se référer aux instructions d'installation pour la bonne longueur du conduit d'évacuation.

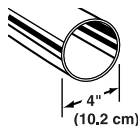

2. Utiliser un clapet d'évacuation de 4 po (10,2 cm). Les clapets plus petits augmentent la durée requise de séchage.

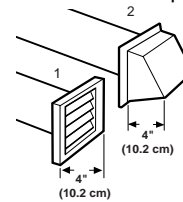

3. On peut acheminer le conduit d'évacuation vers le haut, vers le bas, vers la gauche, vers la droite, ou en ligne droite depuis l'arrière de la sècheuse. L'espace de dégagement est indiqué dans les instructions d'installation.

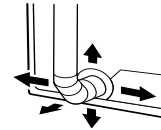

4. Utiliser l'acheminement le plus rectiligne possible lors de l'installation du conduit d'évacuation. Utiliser le moins possible de coudes et de virages. Accorder de l'espace lors de l'utilisation de coudes ou de virages. Plier le conduit graduellement pour éviter de le déformer.

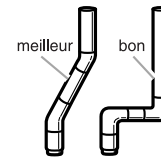

5. Sceller chaque joint avec du ruban adhésif pour conduits. **Ne pas** utiliser de vis pour fixer le conduit d'évacuation. La charpie risque de s'accrocher aux vis.

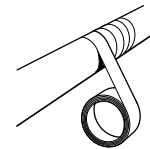

6. Nettoyer périodiquement le conduit d'évacuation, selon l'utilisation, mais au moins à tous les 2 ans ou lors de l'installation de la sècheuse à un nouvel endroit.
 - Déconnecter le conduit d'évacuation de la sècheuse et nettoyer une section à la fois jusqu'au clapet d'évacuation.

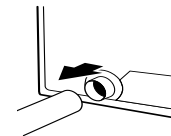

- Utiliser le tuyau d'un aspirateur, ou un manche (ou une broche) auquel vous aurez fixé un chiffon ou un plumeau, pour enlever la charpie.
- S'assurer que le clapet à l'extrémité extérieure du conduit d'évacuation fonctionne librement.
- Après le nettoyage, veuillez suivre les instructions d'installation fournies avec la sècheuse pour une vérification finale de l'appareil.

UTILISATION DE LA SÉCHEUSE

⚠ AVERTISSEMENT



Risque d'explosion

Garder les matières et les vapeurs inflammables, telle que l'essence, loin de la sècheuse.

Ne pas faire sécher un article qui a déjà été touché par un produit inflammable (même après un lavage).

Le non-respect de ces instructions peut causer un décès, une explosion ou un incendie.

⚠ AVERTISSEMENT



Risque d'incendie

Aucune laveuse ne peut complètement enlever l'huile.

Ne pas faire sécher des articles qui ont été salis par tout genre d'huile (y compris les huiles de cuisson).

Les articles contenant mousse, caoutchouc ou plastique doivent être séchés sur une corde à linge ou par le programme de séchage à l'air.

Le non-respect de ces instructions peut causer un décès ou un incendie.

Mise en marche de la sècheuse

Avant d'utiliser la sècheuse, essuyer le tambour de la sècheuse avec un linge humide pour enlever la poussière accumulée au cours de l'entreposage ou de l'expédition.

1. Charger les vêtements sans les tasser dans la sècheuse et fermer la porte. Ne pas empiler les vêtements dans la sècheuse. Accorder de l'espace pour que les vêtements culbutent librement.



2. Tourner le sélecteur de température au réglage recommandé pour le tissu à sécher. (Voir "Conseils de séchage, programme et température".)

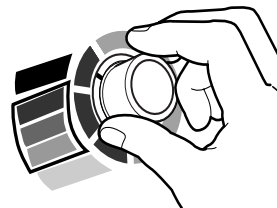

3. Tourner le bouton de commande de programme au programme qui correspond à l'un que vous avez choisi sur le sélecteur de température.

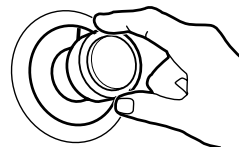

4. Sélectionner le signal de fin de programme si disponible. Le signal est utile lors du séchage de vêtements de pressage permanent ou synthétiques. Retirer promptement ces articles de la sècheuse à la fin du programme pour empêcher les faux plis.

Sur certains modèles

- Le signal de fin de programme peut être ajusté. Tourner le sélecteur au volume désiré.

OU

- Le signal de fin de programme fait partie du bouton de mise en marche. Tourner le bouton de mise en marche (ON) ou arrêt (OFF).

5. Sélectionner l'option désirée. (Voir "Caractéristiques Supplémentaires".)
6. Appuyer sur le bouton de mise en marche (START).

Arrêt et remise en marche

On peut arrêter la sècheuse à tout moment au cours d'un programme.

Pour arrêter la sècheuse

Ouvrir la porte de la sècheuse ou tourner le bouton de commande de programme à arrêt (OFF).

REMARQUE : Le bouton de commande de programme doit pointer vers une zone d'arrêt (Off) quand la sècheuse n'est pas utilisée.

Pour remettre la sècheuse en marche

1. Fermer la porte.
 2. Choisir un nouveau programme et une nouvelle température (si désiré).
 3. Appuyer sur le bouton de mise en marche (START).
-

Chargement des vêtements

Mettre les vêtements dans la sècheuse sans les tasser. Ne pas surcharger la sècheuse. Prévoir suffisamment d'espace pour que les vêtements puissent culbuter librement. Le tableau suivant montre des exemples de charges équilibrées qui permettraient un culbutage adéquat.

Vêtements de travail épais	3 pantalons, 4 jeans, 2 salopettes, 3 chemises
Articles délicats	3 camisoles, 1 négligé, 4 jupons, 6 sous-vêtements, 2 chemises de nuit ou pyjamas, 1 ensemble pour enfant
Serviettes	10 serviettes de bain, 10 serviettes à main, 14 débarbouillettes, 1 tapis de bain
Charge mixte	3 draps doubles, 4 taies d'oreillers, 8 t-shirts, 6 shorts, 2 chemisiers, 8 mouchoirs

Conseils pour séchage, programmes et température

Choisir le programme et la température corrects pour votre charge.

La période de refroidissement (Cool Down) fait culbuter la charge sans chaleur au cours des quelques dernières minutes de tous les programmes, ce qui permet de saisir les charges plus facilement.

Conseils de séchage

- Suivre les directives sur l'étiquette lorsqu'elles sont disponibles.
- Si vous utilisez des feuilles d'assouplissant de tissus, utiliser seulement celles qui sont identifiées comme sans danger dans la sècheuse. Suivre les instructions sur l'emballage.
- Enlever la charge de la sècheuse aussitôt que le culbutage cesse pour réduire le froissement. Cette action est particulièrement importante pour les tissus de passage permanent, tricotés et tissus synthétiques.

Conseils pour les programmes et de température

- Faire sécher la plupart des charges en utilisant le réglage automatique éconergique (Energy Preferred Automatic Setting)(*) si disponible sur votre sècheuse.
- Utiliser un réglage de chaleur élevée (High Heat) pour sécher les articles lourds tels que les serviettes et les vêtements de travail.
- Utiliser un réglage de chaleur moyenne (Medium Heat) pour sécher les articles moyennement lourds tels que draps, sous-vêtements, tissus de passage permanent et certains tricotés.
- Utiliser un réglage de chaleur faible (Low Heat) pour sécher les articles légers tels que la lingerie, chemisiers, robes et certains tricotés.
- Utiliser un réglage sans chaleur (air) pour le caoutchouc, le plastique ou les tissus sensibles à la chaleur.
- Sécher sur une corde à linge les tissus doublés ou superposés.

REMARQUE : Si vous avez des questions au sujet des températures de séchage pour diverses charges, se référer aux directives sur l'étiquette du produit. Si vous éprouvez une incertitude à l'égard du choix d'une température pour une charge, choisir le réglage plus bas plutôt que le réglage plus élevé.

Descriptions des programmes

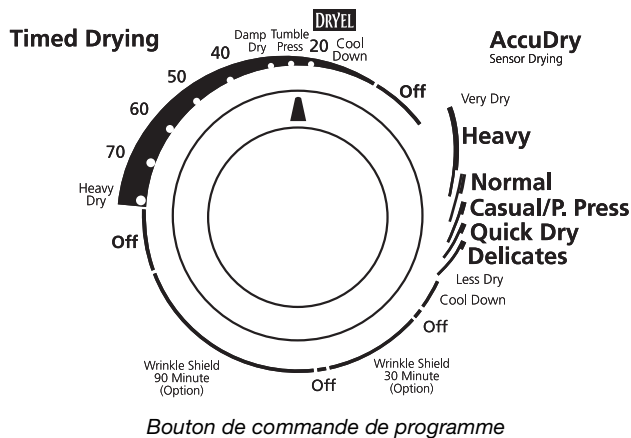

Programme(s) automatique(s)

Utiliser le programme automatique pour sécher la plupart des charges. La sècheuse utilise le système électronique ACCUDRY™. La commande détecte le degré d'humidité dans la charge et arrête l'appareil lorsque la charge atteint le degré de séchage choisi. Votre sècheuse facile à utiliser comporte le bouton de commande de programme, coordonné par couleur, et le sélecteur de température.

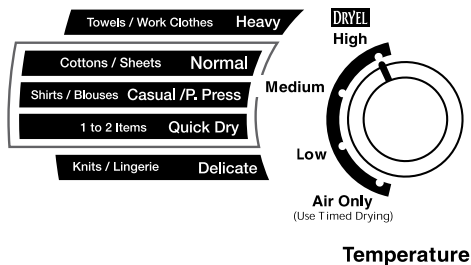

Sélecteur de température

- Lors de l'utilisation des programmes automatiques, choisir simplement le réglage sur le bouton de commande de programme qui correspond à celui que vous avez choisi sur le sélecteur de température.
- La sècheuse comporte cinq programmes automatiques (service intense, normal, pressage libre/permanent, séchage rapide et articles délicats) et trois sélections correspondantes de température.

Après le séchage d'une charge dans un programme automatique, vérifier le degré de séchage.

Si la charge est plus sèche que vous le désirez, choisir un réglage plus proche à moins sec la prochaine fois que vous séchez une charge semblable.

Si une charge n'est pas aussi sèche que vous le désirez, compléter le séchage en utilisant un programme minuté. Choisir un réglage plus proche de très sec la prochaine fois que vous faites sécher une charge semblable.

Le temps de séchage varie avec le programme automatique. Le type de tissu, la quantité de la charge, et l'état de séchage choisi affectent le temps de séchage. Voir "Conseils pour les programmes et de température".

Programme(s) de séchage minuté

Lors de l'utilisation du séchage minuté, choisir une chaleur élevée (High), moyenne (Medium) ou faible (Low) avec le sélecteur de température. Utiliser votre programme de séchage minuté pour compléter le séchage si des articles sont encore humides après le programme automatique.

Le séchage minuté est aussi utile pour :

- Les articles lourds et encombrants tels que les couvre-lits et les vêtements de travail ou les grosses charges qui exigent un temps de séchage prolongé. Régler le sélecteur de température à Élevé (High) et le bouton de commande de programme pour une durée de 50 à 70 minutes.
- Les articles légers tels que sous-vêtements, chemisiers et tricotés qui exigent un temps de séchage court. Régler le sélecteur de température à Faible (Low) et le bouton de commande de programme pour une durée de 20 à 30 minutes.

Programme de séchage sans chaleur (Fluff Air) ou réglage à l'air seulement (Air Only)

Utiliser le programme de séchage sans chaleur (Fluff Air) ou le réglage à l'air seulement (Air Only) pour les articles qui demandent un séchage sans chaleur (Fluff Air) tels que le caoutchouc, le plastique et les tissus sensibles à la chaleur. Régler le bouton de commande au programme de séchage sans chaleur (Fluff Air) ou choisir réglage à l'air seulement (Air Only) sur le sélecteur de température et régler le bouton de commande de programme à séchage minuté (Timed Dry). Le tableau suivant montre des exemples d'articles qui peuvent être séchés sans chaleur /réglage à l'air seulement.

Type de charge	Programme sans chaleur/ réglage à l'air seulement*
Caoutchouc mousse - oreillers, soutiens-gorge et jouets rembourrés	20 - 30
Plastique - rideaux de douche, nappes de table	20 - 30
Tapis à endos caoutchouc	40 - 50
Oléfine, polypropylène, nylon clair	10 - 20

(*Minutes) Remettre le programme en marche pour compléter le séchage au besoin.

Lors de l'utilisation du séchage sans chaleur (Fluff Air) ou à l'air seulement (Air Only)

- Vérifier que les recouvrements sont bien cousus.
- Secouer et faire bouffer les oreillers à la main périodiquement pendant le programme.
- Sécher l'article complètement. Les oreillers en caoutchouc mousse sont lents à sécher.

Caractéristiques supplémentaires

Ce manuel couvre plusieurs modèles différents. Votre sèche-linge peut différer du modèle illustré et ne pas comporter tous les programmes et caractéristiques décrits.

Réglage WRINKLE SHIELD™ PLUS 30/90 Minute

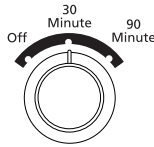

Lorsqu'on ne peut pas enlever une charge de la sècheuse dès qu'elle s'arrête, des faux plis peuvent se former. La caractéristique WRINKLE SHIELD fournit un culbutage à intervalles, réarrange et aère les charges pour éviter les faux plis. Sélectionner le programme WRINKLE SHIELD PLUS 30 minutes pour 30 minutes de protection antifroissement ou WRINKLE SHIELD PLUS 90 minutes pour 90 minutes de protection antifroissement. La caractéristique WRINKLE SHIELD PLUS fournit un culbutage de la charge à intervalles, sans chaleur, pendant la durée choisie.

Système de soin DRYEL® pour les tissus

Lors de l'utilisation de soin DRYEL pour les tissus, choisir le réglage du programme DRYEL et le réglage de température DRYEL. Le soin des tissus DRYEL, lorsqu'il est employé selon le mode d'emploi du fabricant, a été vérifié et approuvé pour utilisation dans les sèche-linge de pleine capacité, construits par Whirlpool Corporation.

Séchage humide (Damp Dry)

Choisir ce réglage pour sécher des articles au niveau humide ou sécher des articles qui demandent pas un programme complet de séchage. Les articles encore humides après le séchage tels que les jeans (pour empêcher la raideur) ou les vêtements en coton (pour rendre le passage plus facile). Régler le sélecteur de température à chaleur élevée (High Heat).

Réglage Pressage par culbutage (TUMBLE PRESS®)

Sélectionner ce réglage pour enlever les faux plis des articles tels que le linge empilé dans une valise ou des articles froissés pour avoir été laissés dans la sècheuse trop longtemps. Régler le sélecteur de température à moyen (Medium) ou à chaleur basse (Low Heat) selon la texture des tissus dans votre charge.

Signal de fin de programme (End of Cycle Signal)

Si le modèle que vous avez comporte un signal de fin de programme (End of Cycle), le signal sonore se fait entendre lorsqu'un programme est complété. Si la fonction de WRINKLE SHIELD™ est choisie le signal sonore se fait entendre intervalles de quelques minutes. Le signal s'arrête lorsqu'on ouvre la porte.

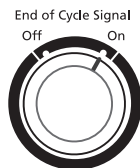

Sur certains modèles

- Le signal de fin de programme est fixe.

OU

- Le signal de fin de programme peut être choisi. Le signal sera entendu seulement si le signal est réglé à Marche (On).

Grille de séchage (disponible en option)

Choisir cette option pour faire sécher sans culbutage des articles tels que chandails. Le tambour tourne mais la grille ne bouge pas.

Utilisation de la grille de séchage

1. Glisser les chevilles à l'arrière dans les alvéoles sur la paroi arrière de la sècheuse. Abaisser les pieds à l'avant pour qu'ils reposent sur l'ouverture de la sècheuse.

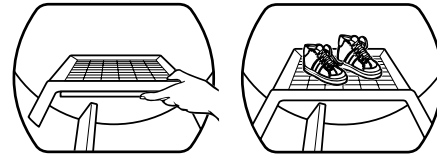

2. Placer les articles mouillés sur la grille. Laisser de l'espace entre les articles pour que l'air puisse atteindre toutes les surfaces. Fermer la porte.

REMARQUE : Ne pas laisser pendre un article par-dessus le bord de la grille.

3. Choisir le programme de séchage minuté et la température, ou le programme de séchage sans chaleur. Appuyer sur le bouton de mise en marche (START).

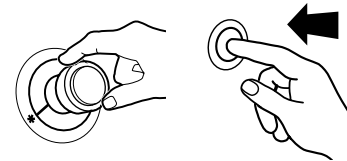

REMARQUE : Vous devez enlever la grille pour le culbutage normal. Ne pas utiliser des programmes automatiques avec cette grille de séchage.

Ce tableau montre des exemples d'articles qui peuvent être séchés sur une grille. Choisir le programme, le réglage de température et le temps de séchage selon chaque article.

Séchage sur grille	Prog.	Temp.	Durée*
Chandails en laine			
Former la taille normale et étaler à plat sur la grille	Séchage minuté	Basse	60
Jouets rembourrés ou oreillers			
Garnissage de coton ou de polyester	Séchage minuté	Basse	60
Jouets en peluche ou oreillers			
Rembourrage en caoutchouc mousse	Sans chaleur	Aucune	90
Espadrilles ou chaussures en toile			
	Sans chaleur	Aucune	90

*(Minutes) Remettre le programme en marche pour compléter le séchage au besoin. (La durée de séchage dépendra du degré d'humidité retenue dans les articles.)

REMARQUE : Si le modèle que vous avez n'a pas une grille de séchage, vous pouvez en commander une en composant aux États-Unis, **1-800-442-9991** ou Canada le **1-800-807-6777** ou en communiquant avec le marchand où vous avez acheté votre appareil électroménager.

ENTRETIEN DE LA SÈCHEUSE

Nettoyage du filtre à charpie

Nettoyage avant chaque charge

Le filtre à charpie est situé au sommet de la sècheuse. Nettoyer le filtre avant le séchage de chaque charge. Un filtre obstrué par la charpie peut augmenter le temps de séchage.

Nettoyage

1. Retirer le filtre à charpie vers vous. Rouler la charpie avec les doigts pour l'enlever. Ne pas rincer ni laver le filtre pour enlever la charpie. La charpie mouillée s'enlève difficilement.

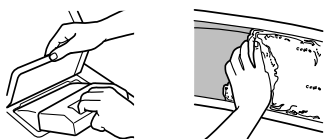

2. Pousser le filtre à charpie fermement pour le remettre en place.

IMPORTANT :

- Ne pas faire fonctionner la sècheuse avec un filtre à charpie dégagé, endommagé, bloqué ou manquant. Une telle action peut causer un échauffement ou des dommages à la sècheuse et aux tissus.
- Certaines serviettes fabriquées de fibres synthétiques et de fibres naturelles (mélange de polyester et coton) peuvent produire plus de charpie que d'autres serviettes de telle sorte que le filtre à charpie de votre sècheuse se remplit plus rapidement. S'assurer d'enlever la charpie du filtre à charpie avant et après le séchage de serviettes neuves.
- Si de la charpie tombe du filtre dans la sècheuse lors de son enlèvement, vérifier le clapet d'évacuation et le débarrasser de la charpie accumulée. Voir "Vérification du conduit d'évacuation".

Nettoyage au besoin

Les résidus de détergents à lessive et d'assouplissants de tissus peuvent s'accumuler sur le filtre à charpie. Cette accumulation peut causer des temps de séchage prolongés pour votre linge, ou causer un arrêt de la sècheuse avant que la charge soit complètement sèche. Le filtre est probablement obstrué si de la charpie tombe du filtre.

Nettoyer le filtre à charpie avec une brosse en nylon à tous les six mois ou plus souvent s'il devient obstrué à la suite d'une accumulation de résidus.

Lavage

1. Mouiller les deux côtés du filtre à charpie avec de l'eau chaude.
2. Mouiller une brosse en nylon avec de l'eau chaude et du détergent liquide. Frotter le filtre avec la brosse en nylon pour enlever l'accumulation de résidus.

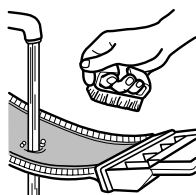

3. Rincer le filtre à l'eau chaude.
4. **Sécher à fond** le filtre à charpie avec une serviette propre. Replacer le filtre dans la sècheuse.

Nettoyage de l'intérieur de la sècheuse

⚠ AVERTISSEMENT



Risque d'explosion

Utiliser un produit de nettoyage ininflammable.

Le non-respect de cette instruction peut causer un décès, une explosion ou un incendie.

Nettoyage du tambour de la sècheuse

1. Préparer une pâte avec un détergent à lessive en poudre et de l'eau presque chaude.
2. Appliquer la pâte sur un linge doux.
OU
Verser un nettoyant liquide domestique ininflammable sur la surface tachée et frotter avec un linge doux jusqu'à ce que toute la teinture qui reste soit enlevée.
3. Essuyer complètement le tambour avec un linge humide.
4. Faire culbuter une charge de linge ou de serviettes propres pour sécher le tambour.

REMARQUE : Les vêtements contenant des teintures instables, tels que jeans en denim ou articles en coton de couleur, peuvent décolorer l'intérieur de la sècheuse. Ces taches ne sont pas nuisibles à votre sècheuse et ne tacheront pas les vêtements dans les charges futures. Faire sécher les articles fabriqués d'une teinture instable en les tournant à l'envers pour empêcher le transfert de la teinture.

Comment enlever la charpie accumulée de l'intérieur de la sècheuse

La charpie doit être enlevée à tous les deux ans, ou plus souvent, selon l'utilisation de la sècheuse. Le nettoyage doit être effectué par une personne qualifiée.

Changement de l'ampoule d'éclairage du tambour

Si votre sècheuse a une ampoule d'éclairage du tambour, la lumière de la sècheuse s'allume automatiquement à l'intérieur du tambour lorsqu'on ouvre la porte.

Changement de l'ampoule du tambour

1. Débrancher la sècheuse ou déconnecter l'alimentation électrique.
2. Ouvrir la porte de la sècheuse. Trouver le couvercle de l'ampoule d'éclairage sur la paroi arrière de la sècheuse. Enlever la vis située au coin inférieur droit du couvercle. Enlever le couvercle.

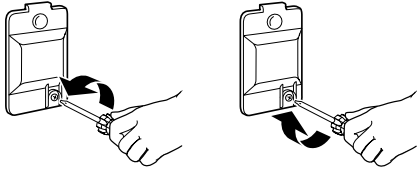

3. Tourner l'ampoule dans le sens antihoraire. Remplacer l'ampoule seulement par une ampoule de 10 watts pour appareil électroménager. Réinstaller le couvercle.
4. Brancher la sècheuse ou remettre l'alimentation électrique.

DÉPANNAGE

Essayer d'abord les solutions suggérées ici ce qui vous évitera peut-être le coût d'une visite de service...

Séchage des vêtements non satisfaisant

■ **Vérifier ce qui suit :**

Le filtre à charpie est-il obstrué?

Le conduit d'évacuation ou le clapet d'évacuation à l'extérieur est-il obstrué de charpie, restreignant le mouvement de l'air? Faire fonctionner la sècheuse pendant 5 à 10 minutes. Tenir la main sous la clapet d'évacuation à l'extérieur pour vérifier le mouvement de l'air. Si vous ne ressentez pas de l'air en mouvement, nettoyer le système d'évacuation ou remplacer le conduit d'évacuation par un conduit en métal lourd ou flexible en métal. Voir les instructions d'installation.

Le conduit d'évacuation est-il écrasé ou déformé? Le remplacer par un conduit rigide en métal lourd ou par un conduit flexible en métal. Voir les instructions d'installation.

Un fusible est-il grillé ou un disjoncteur s'est-il déclenché? Les sècheuses électriques utilisent 2 fusibles ou disjoncteurs. Le tambour peut tourner, mais sans chaleur.

A-t-on sélectionné un programme de séchage à l'air? Choisir le bon programme pour les types de vêtements à sécher. Voir "Conseils pour séchage, programmes et température".

Pour les sècheuses à gaz, le robinet de la conduite d'alimentation est-il ouvert?

Des feuilles d'assouplissant de tissus bloquent-elles la grille de sortie? Utiliser seulement une feuille d'assouplissant par charge et l'utiliser une seule fois.

■ **La sècheuse est-elle située dans une pièce où la température est inférieure à 45°F (7°C)?**

Le bon fonctionnement des programmes de la sècheuse nécessite des températures supérieures à 45°F (7°C).

■ **De l'eau de rinçage froide a-t-elle été utilisée? La charge était-elle très mouillée?**

Prévoir des durées de séchage plus longues pour les articles rincés à l'eau froide et les articles qui retiennent l'humidité (cotons).

■ **La charge est-elle trop grosse et encombrante pour sécher rapidement?**

Séparer la charge pour qu'elle culbute librement.

Sècheuse en panne

■ **Vérifier ce qui suit :**

Le cordon d'alimentation est-il branché?

Un fusible est-il grillé ou un disjoncteur s'est-il déclenché?

A-t-on utilisé un fusible ordinaire? Utiliser un fusible temporisé.

La porte de la sècheuse est-elle bien fermée?

A-t-on bien enfoncé le bouton de mise en marche (START)?

A-t-on sélectionné un programme?

Bruits inhabituels

- **La sècheuse n'a-t-elle pas été utilisée depuis un certain temps?**
Si la sècheuse n'a pas été utilisée depuis quelque temps, il est possible qu'elle émette des bruits saccadés au cours des premières minutes de fonctionnement.
- **S'agit-il d'une sècheuse à gaz?**
Le dé clic du robinet de gaz est un bruit de fonctionnement normal.

Charpie sur la charge

- **Le filtre à charpie est-il obstrué?**
Nettoyer le filtre à charpie. Vérifier le mouvement de l'air.
- **La charge est-elle bien triée?**
Trier les articles causant la charpie (serviettes, chenille) des articles qui retiennent la charpie (velours côtelé, synthétiques). Trier également en fonction des couleurs.
- **La charge est-elle trop grosse ou trop lourde?**
Sécher des charges plus petites de sorte que la charpie puisse être dirigée vers le filtre à charpie.
- **La charge a-t-elle été surséchée?**
Utiliser le réglage correct de la sècheuse selon le type de charge. Voir "Conseils pour séchage, programmes et température". Le surséchage peut causer de l'électricité statique qui attire la charpie.
- **A-t-on laissé du papier ou un mouchoir de papier dans les poches?**
Vider les poches avant le séchage.
- **Est-ce que l'on méprend le boulochage pour de la charpie?**
Le boulochage (duvet à la surface) est causé par l'usure normale et le lavage.

Taches sur la charge ou décoloration

- **L'assouplissant de tissus pour sècheuse a-t-il été bien utilisé?**
Ajouter les feuilles d'assouplissant de tissus au début du programme. Les feuilles d'assouplissant de tissus ajoutées à une charge partiellement sèche peuvent tacher les vêtements.
- **Des articles étaient-ils souillés quand ils ont été mis dans la sècheuse?**
Les articles doivent être propres avant d'être séchés.
- **Les articles ont-ils été bien triés?**
Séparer les couleurs pâles des couleurs foncées. Séparer les articles grand teint des articles qui déteignent.

Rétrécissement des articles

- **La sècheuse a-t-elle été surchargée?**
Faire sécher des charges plus petites qui peuvent culbuter librement.
- **La charge a-t-elle été surséchée?**
Vérifier l'étiquette d'entretien du fabricant. Adapter le réglage de la sècheuse au type de charge. Voir "Conseils pour séchage, programmes et température".

Charges avec faux plis

- **La charge a-t-elle été retirée de la sècheuse à la fin du programme?**
Enlever la charge dès que le culbutage cesse.
- **La sècheuse a-t-elle été surchargée?**
Faire sécher des charges plus petites qui peuvent culbuter librement.
- **La charge a-t-elle été surséchée?**
Vérifier l'étiquette d'entretien du fabricant. Adapter le réglage de la sècheuse au type de charge. Voir "Conseils pour séchage, programmes et température".

Odeurs

- **Avez-vous récemment employé peinture, teinture ou vernis dans la pièce où est installée votre sècheuse?**
Dans ce cas, aérer l'espace. Après l'élimination des odeurs et des émanations de la pièce, laver de nouveau le linge et ensuite le faire sécher.
- **Si la sècheuse est électrique, est-elle utilisée pour la première fois?**
Le nouvel élément de séchage électrique peut émettre une odeur. L'odeur disparaîtra après le premier programme.
- **Si la sècheuse est à gaz, il est possible qu'il y ait une fuite.**
Fermer la canalisation d'alimentation de gaz, quitter le domicile et contacter la compagnie de gaz locale.

Endommagement des vêtements

- **Vérifier ce qui suit :**
Les fermetures à glissière, à boutons-pression et crochets ont-elles été laissées ouvertes?
Les cordons et les ceintures ont-ils été attachés pour empêcher l'emmêlement?
A-t-on suivi les instructions de l'étiquette d'entretien?
Les articles ont-ils été endommagés avant le séchage?

ASSISTANCE OU SERVICE

Avant de faire un appel pour assistance ou service, veuillez vérifier la section "Dépannage". Cette vérification peut vous faire économiser le coût d'une visite de réparation. Si vous avez encore besoin d'aide, suivre les instructions ci-dessous.

Lors d'un appel, veuillez connaître la date d'achat et les numéros au complet de modèle et de série de votre appareil. Ces renseignements nous aideront à mieux répondre à votre demande.

Si vous avez besoin de pièces de rechange

Si vous avez besoin de commander des pièces de rechange, nous vous recommandons d'utiliser seulement les pièces FSP® par l'usine. Ces pièces de rechange fonctionneront bien et fonctionneront bien parce qu'elles sont fabriquées selon les mêmes spécifications précises utilisées pour construire chaque nouvel appareil WHIRLPOOL®. Pour localiser des pièces autorisées de l'usine dans votre région, téléphoner (aux É.-U.) à notre Centre d'interaction avec la clientèle ou au Centre de service désigné le plus proche.

Aux États-Unis

Téléphoner sans frais au Centre d'interaction avec la clientèle Whirlpool au : **1-800-253-1301**.

Nos consultants fournissent l'assistance pour :

- Caractéristiques et spécifications de notre gamme complète d'appareils ménagers.
- Renseignements d'installation.
- Procédés d'utilisation et d'entretien.
- Vente d'accessoires et de pièces de rechange.
- Assistance spécialisée au client (langue espagnole, malentendants, malvoyants, etc.).
- Les références aux concessionnaires, compagnies de service de réparation et distributeurs de pièces de rechange locaux. Les techniciens de service désignés par Whirlpool sont formés pour remplir la garantie des produits et fournir un service après garantie partout aux États-Unis.

Pour localiser la compagnie de service désignée par Whirlpool dans votre région, vous pouvez consulter les Pages jaunes de votre annuaire téléphonique.

Pour plus d'assistance

Si vous avez besoin de plus d'assistance, vous pouvez nous écrire en soumettant toute question ou problème à :

Whirlpool Brand Home Appliances
Customer Interaction Center
553 Benson Road
Benton Harbor, MI 49022-2692

Dans votre correspondance, veuillez indiquer un numéro de téléphone où l'on peut vous joindre dans la journée.

Au Canada

Téléphoner sans frais au Centre d'interaction avec la clientèle d'Inglis Limitée au :
1-800-461-5681 de 8 h 30 à 17 h 30 (HNE)

Nos consultants fournissent l'assistance pour :

- Caractéristiques et spécifications de notre gamme complète d'appareils électroménagers.
- Les références aux concessionnaires locaux.

Pour service au Canada

Téléphoner sans frais au **1-800-807-6777**. Les techniciens de service désignés par Inglis Limitée sont formés pour remplir la garantie des produits et fournir un service après garantie partout au Canada.

Pour plus d'assistance

Si vous avez besoin de plus d'assistance, vous pouvez nous écrire en soumettant toute question ou problème au :

Centre d'interaction avec la clientèle
Inglis Limitée
1901 Minnesota Court
Mississauga, Ontario L5N 3A7

Dans votre correspondance, veuillez indiquer un numéro de téléphone où l'on peut vous joindre pendant la journée.

GARANTIE DE LA SÈCHEUSE WHIRLPOOL®

GARANTIE COMPLÈTE DE UN AN

Pendant un an à compter de la date d'achat, lorsque cette sècheuse fonctionne et est entretenue conformément aux instructions fournies avec le produit, Whirlpool Corporation paiera pour les pièces de rechange FSP® et la main d'oeuvre pour corriger les vices de matériaux ou de fabrication. Le service doit être fourni par une compagnie de service désignée par Whirlpool.

Whirlpool Corporation ne paiera pas pour :

1. Les visites de service pour rectifier l'installation de la sècheuse, y compris le système d'évacuation d'air. Un conduit d'évacuation en métal lourd de 4 po (10, 2 cm) doit être utilisé. Référer à la section Conduit d'évacuation de ce manuel et aux instructions d'installation.
2. Les visites de service pour vous montrer comment utiliser de la sècheuse, pour remplacer des fusibles de la maison ou rectifier le câblage électrique ou réactiver les disjoncteurs ou pour remplacer les ampoules d'éclairage accessibles au propriétaire.
3. Les réparations lorsque la sècheuse est utilisée à des fins autres que l'usage unifamilial normal.
4. Les dommages imputables à : accident, modification, mésusage, abus, incendie, inondation, actes de Dieu, mauvaise installation (y compris mais non limitée à des conduits d'évacuation en plastique ou en feuille métallique flexible), une installation non conforme aux codes locaux d'électricité et de plomberie, ou l'utilisation d'un produit non approuvé par Whirlpool Corporation.
5. Le coût des pièces de rechange et de la main-d'oeuvre pour les appareils utilisés horsdes États-Unis et du Canada.
6. Le ramassage et la livraison. Le produit est conçu pour être réparé à domicile.
7. Les réparations aux pièces ou systèmes résultant d'une modification non autorisée faite à l'appareil.
8. Au Canada, les frais de voyage ou de transport pour les clients qui habitent dans des régions éloignées.

WHIRLPOOL CORPORATION ET INGLIS LIMITÉE N'ASSUMENT AUCUNE RESPONSABILITÉ POUR LES DOMMAGES FORTUITS OU INDIRECTS.

Certaines provinces ne permettent pas l'exclusion ou la limitation des dommages fortuits ou indirects de sorte que cette exclusion ou limitation peut ne pas être applicable dans votre cas. Cette garantie vous confère des droits juridiques spécifiques et vous pouvez également jouir d'autres droits qui peuvent varier d'une province à une autre.

À l'extérieur du Canada et des 50 États des États-Unis, cette garantie ne s'applique pas. Contacter votre marchand Whirlpool autorisé pour déterminer si une autre garantie s'applique.

Si vous avez besoin de service, consulter d'abord la section "Dépannage." On peut trouver de l'aide supplémentaire à la section "Assistance ou Service," ou en téléphonant à notre Centre d'interaction avec la clientèle au **1-800-253-1301**, de n'importe où aux É.-U. ou en écrivant à : Whirlpool Corporation, Customer Interaction Center, 553 Benson Road, Benton Harbor, MI 49022-2692. Au Canada, téléphoner à Inglis Limitée au **1-800-807-6777**.

1/00

Conservez ce manuel et votre reçu de vente ensemble pour référence ultérieure. Pour le service sous garantie, vous devez présenter un document prouvant la date d'achat ou d'installation.

Inscrivez les renseignements suivants au sujet de votre sècheuse pour mieux obtenir assistance ou service en cas de besoin. Vous devrez connaître le numéro de modèle et le numéro de série au complet. Cette information est donnée sur la plaque signalétique indiquant le numéro de modèle et le numéro de série, située sur votre appareil tel qu'indiqué dans "Pièces et caractéristiques".

Nom du marchand _____

Adresse _____

Numéro de téléphone _____

Numéro de modèle _____

Numéro de série _____

Date d'achat _____

8314831A

© 2001 Whirlpool Corporation.
All rights reserved.
Tous droits réservés.

® Registered Trademark / TM Trademark of Whirlpool, U.S.A., Inglis Limited licensee in Canada
® Marque déposée / TM Marque de Commerce Whirlpool, U.S.A., Emploi Licencié par Inglis Limitée au Canada
® DRYEL is a trademark of The Procter & Gamble Company.
® DRYEL est une Marque de Commerce de la compagnie The Procter & Gamble.

1/01
Printed in the U.S.A.
Imprimé aux É.-U.

Free Manuals Download Website

<http://myh66.com>

<http://usermanuals.us>

<http://www.somanuals.com>

<http://www.4manuals.cc>

<http://www.manual-lib.com>

<http://www.404manual.com>

<http://www.luxmanual.com>

<http://aubethermostatmanual.com>

Golf course search by state

<http://golfingnear.com>

Email search by domain

<http://emailbydomain.com>

Auto manuals search

<http://auto.somanuals.com>

TV manuals search

<http://tv.somanuals.com>