



20V MAX* LITHIUM GARDEN CULTIVATOR INSTRUCTION MANUAL

Model Number LGC120

Thank you for choosing Black & Decker! Go to www.BlackandDecker.com/NewOwner to register your new product.

PLEASE READ BEFORE RETURNING THIS PRODUCT FOR ANY REASON:

If you have a question or experience a problem with your Black & Decker purchase, go to WWW.BLACKANDECKER.COM/INSTANTANSWERS for instant answers 24 hours a day.

If you can't find the answer or do not have access to the internet, call 1-800-544-6986 from 8 a.m. to 5 p.m. EST Mon. - Fri to speak with an agent.

Please have the catalog number available when you call.

**SAVE THIS MANUAL FOR FUTURE REFERENCE.
VEA EL ESPA—OL EN LA CONTRAPORTADA.
POUR LE FRANÇAIS, VOIR LA COUVERTURE ARRIÈRE.**

**INSTRUCTIVO DE OPERACIÓN, CENTROS DE SERVICIO
Y PÓLIZA DE GARANTÍA. ADVERTENCIA: LÉASE ESTE
INSTRUCTIVO ANTES DE USAR EL PRODUCTO.**

Model Number LGC120

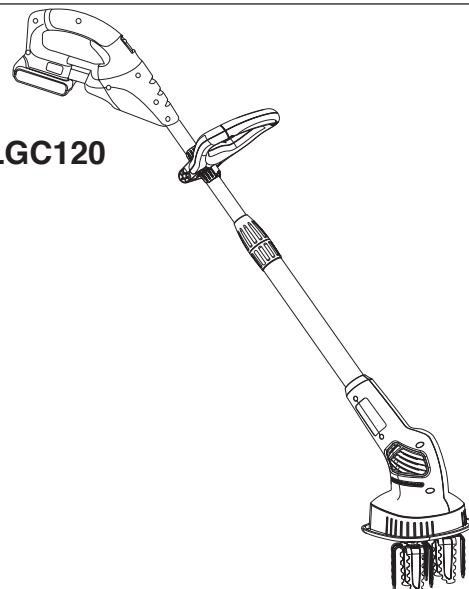

KEY INFORMATION YOU SHOULD KNOW:

- Inspect and thoroughly clean your cultivator at the start of each use.
- The blades on this tool are not intended to be sharp. Do not sharpen.
- Make sure area is clear of other persons or pets prior to starting operation.
- Make sure work area is clear of underground wires and pipes.

*Maximum initial battery pack voltage (measured without a workload) is 20 volts. Measured under a workload, nominal voltage is 18.

TABLE OF CONTENTS

Safety Guidelines - Definitions.....	2
General Safety For All Tools.....	2
Components.....	4
Important Safety Instructions for Battery Chargers.....	4
Important Safety Instructions for Battery Packs.....	6
Charging Procedure.....	6
Installing/Removing Battery Pack.....	8
Assembly.....	8
Operation.....	9
Accessories.....	10
Maintenance.....	10
Troubleshooting.....	11
Service Information.....	11
Full Two-Year Home Use Warranty.....	11

SAFETY GUIDELINES - DEFINITIONS

It is important for you to read and understand this manual. The information it contains relates to protecting YOUR SAFETY and PREVENTING PROBLEMS. The symbols below are used to help you recognize this information.

⚠ DANGER: Indicates an imminently hazardous situation which, if not avoided, will result in death or serious injury.

⚠ WARNING: Indicates a potentially hazardous situation which, if not avoided, could result in death or serious injury.

⚠ CAUTION: Indicates a potentially hazardous situation which, if not avoided, may result in minor or moderate injury.

CAUTION: Used without the safety alert symbol indicates a potentially hazardous situation which, if not avoided, may result in property damage.

GENERAL SAFETY FOR ALL TOOLS

⚠ **WARNING: TO REDUCE RISK OF INJURY:**

- Before any use, be sure everyone using this tool reads and understands all safety instructions and other information contained in this manual.
- Save these instructions and review frequently prior to use and in instructing others.

READ ALL INSTRUCTIONS

⚠ WARNING: When using electric gardening appliances, basic safety precautions should always be followed to reduce risk of fire, electric shock, and personal injury:

- **ALWAYS WEAR EYE PROTECTION** – Wear safety glasses or goggles at all times when this unit is in use. Safety glasses are available at extra cost at your local Black & Decker Service Center or authorized service facility. Always use face or dust mask if operation is dusty.
- **DRESS PROPERLY** – Do not wear loose clothing or jewelry. They can be caught in moving parts. Rubber gloves and substantial rubber soled footwear are recommended when working outdoors. Don't operate the unit when barefoot or wearing open sandals. Wear long pants to protect your legs. Wear protective hair covering to contain long hair.
- **DO NOT** allow children to operate this unit.
- **MAKE SURE** that other persons and pets are at least 20 ft. away.
- **AVOID ACCIDENTALLY STARTING** – Don't carry unit with finger on trigger.
- **DON'T OVERREACH** – Keep proper footing and balance at all times.
- **AVOID DANGEROUS ENVIRONMENTAL CONDITIONS** – Do not use electric units in damp or wet locations. Don't use the unit in the rain.
- **DO NOT OPERATE** unit in gaseous or explosive atmospheres. Motors in these units normally spark, and the sparks might ignite fumes.
- **STORE IDLE APPLIANCES INDOORS** – When not in use, units should be stored indoors in a dry locked-up place out of reach of children.

- **STAY ALERT**– Watch what you are doing. Use common sense. Do not operate unit when you are tired or under the influence of alcohol, drugs, or medications.
- **KEEP HANDS AND FEET AWAY FROM WORK AREA.**
- **DO NOT CHARGE APPLIANCE IN RAIN OR IN WET LOCATIONS.**
- **THIS POWER UNIT** is intended to be correctly orientated in a vertical or floor mount position.

⚠ **ADDITIONAL WARNINGS FOR CULTIVATORS**

- **DO NOT** use unit if switch does not turn it on or off. A unit that cannot be controlled with the switch is dangerous and must be repaired.
- **DISCONNECT** battery pack from unit before making any adjustments, changing accessories, or storing the unit. Such preventative safety measures reduce the risk of starting the unit accidentally.
- **DO NOT FORCE THE APPLIANCE** – It will do the job better and with less likelihood of a risk of injury at the rate for which it was designed. Clutch will activate if overpowered.
- **USE THE RIGHT APPLIANCE** – Do not use this unit for any job except that for which it is intended.

⚠ **WARNING: Some dust created by this product contains chemicals known to the State of California to cause cancer, birth defects or other reproductive harm. Some examples of these chemicals are:**

- compounds in fertilizers
- compounds in insecticides, herbicides and pesticides
- arsenic and chromium from chemically treated lumber

To reduce your exposure to these chemicals, wear approved safety equipment such as dust masks that are specially designed to filter out microscopic particles.

- **DAMAGE TO APPLIANCE** – If you strike or become entangled with a foreign object, stop tool immediately, check for damage and have any damage repaired before further operation is attempted. Do not operate with a broken tine.
- **MAINTAIN APPLIANCES WITH CARE** – Keep cutting edge clean for best performance and to reduce the risk of injury. Follow

instructions for lubricating and changing accessories. Keep handles dry, clean, and free from oil and grease.

- **CHECK DAMAGED PARTS** – Before further use of the unit, a shroud or other part that is damaged should be carefully checked to determine that it will operate properly and perform its intended function. Check for alignment of moving parts, binding of moving parts, breakage of parts, mounting, and any other condition that may affect its operation. Any part that is damaged should be properly repaired or replaced by an authorized service center unless otherwise indicated elsewhere in this manual.
- **KEEP SHROUD IN PLACE AND IN WORKING ORDER.**
- **BEFORE STARTING GARDEN CULTIVATOR**, check the soil and remove any large stones, twigs and so forth. Keep checking to make sure the area is clear as you work.
- **IF YOU ENCOUNTER AN OBSTRUCTION** during work despite all of these precautions, turn off the Cultivator. Remove battery prior to attempting to remove the obstruction.
- **Keep tine area clean.**
- ⚠ **WARNING: Oscillating tines.** Keep at a safe distance.

⚠ **BATTERY RELATED WARNINGS**

- **A BATTERY OPERATED UNIT** with integral batteries or a separate battery pack must be recharged only with the specified charger for the battery. A charger that may be suitable for one type of battery may create a risk of fire when used with another battery.
- **USE BATTERY OPERATED UNIT ONLY** with specifically designated battery pack. Use of any other batteries may create a risk of fire.
- **DO NOT USE OR CHARGE** battery in rain.
- **USE ONLY** the supplied charger.
- **REMOVE BATTERY** before servicing, cleaning or removing material from the cultivator. Remove battery from your cultivator and carry by the front handle when not in use.
- **EXERCISE CARE** in handling batteries in order not to short the battery with conducting materials such as rings, bracelets and keys. The battery or conductor may overheat and cause burns.

- **DO NOT OPEN OR MUTILATE** the batteries. Released electrolyte is corrosive and may cause damage to the eyes or skin. It may be toxic if swallowed.

This device complies with Part 15 of the FCC Rules. Operation is subject to the following two conditions: (1) this device may not cause harmful interference, and (2) this device must accept any interference received, including interference that may cause undesired operation.

NOTE: This equipment has been tested and found to comply with the limits for Class B digital device, pursuant to part 15 of the FCC Rules. These limits are designed to provide reasonable protection against harmful interference in a residential installation. This equipment generates, uses and can radiate radio frequency energy and, if not installed and used in accordance with the instructions, may cause harmful interference to radio communications. However, there is no guarantee that interference will not occur in a particular installation. If this equipment does cause harmful interference to radio or television reception, which can be determined by turning the equipment off and on, the user is encouraged to try to correct the interference by one or more of the following measures:

- Reorient or relocate the receiving antenna.
- Increase the separation between the equipment and the receiver. Connect the equipment into an outlet on a circuit different from that to which the receiver is connected.
- Consult the dealer or an experienced radio/TV technician for help.

The label on your tool may include the following symbols.

V	volts	A	amperes
Hz	hertz	W	watts
min	minutes	~	alternating current
==	direct current	n _o	no load speed
□	Class II Construction	⊕	earthing terminal
⚠	safety alert symbol	.../min	strokes per minute

COMPONENTS

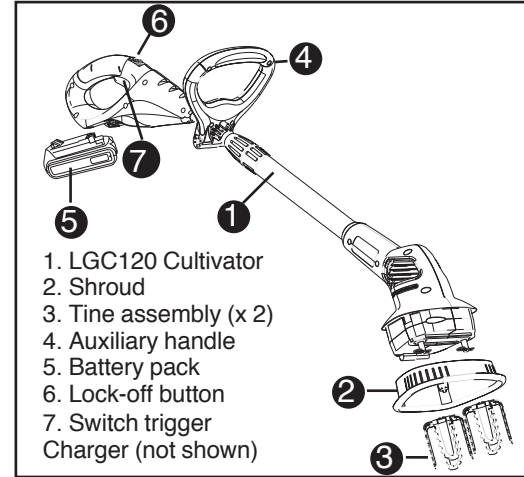

IMPORTANT SAFETY INSTRUCTIONS FOR BATTERY CHARGERS

This manual contains important safety instructions for battery chargers.

- Before using charger, read all instructions and cautionary markings on charger, battery pack, and product using battery pack.

⚠WARNING: Shock hazard. Do not allow any liquid to get inside charger.

⚠CAUTION: Burn hazard. To reduce the risk of injury, charge only designated **Black & Decker** batteries. Other types of batteries may burst causing personal injury and damage.

⚠CAUTION: Under certain conditions, with the charger plugged in to the power supply, the charger can be shorted by foreign material. Foreign materials of a conductive nature such as, but not limited to, steel wool, aluminum foil, or any buildup of metallic particles should be kept away from charger cavities. Always unplug the charger from the power supply when there is no battery pack in the cavity. Unplug charger before attempting to clean.

- **The charger supplied with this product is intended to be plugged in such that it is correctly orientated in a vertical or floor mount position.**
- **DO NOT attempt to charge the battery pack with any chargers other than the ones in this manual.** *The charger and battery pack are specifically designed to work together.*
- **These chargers are not intended for any uses other than charging designated *Black & Decker* rechargeable batteries.** *Any other uses may result in risk of fire, electric shock or electrocution.*
- **An extension cord must have adequate wire size (AWG or American Wire Gauge) for safety.** *The smaller the gauge number of the wire, the greater the capacity of the cable, that is 16 gauge has more capacity than 18 gauge. When using more than one extension to make up the total length, be sure each individual extension contains at least the minimum wire size*

Recommended Minimum Wire Size for Extension Cords

Minimum Gauge for Cord Sets						
Volts	Total Length of Cord in Feet					
120V	0-25	26-50	51-100	101-150	151-200	201-300
240V	0-50	51-100	101-200	201-300	301-400	401-600
Ampere Rating						
More Than		Not more Than		American Wire Gauge		
0	-	6	18	16	16	14
6	-	10	18	16	14	12
10	-	12	16	16	14	12
12	-	16	14	12	Not Recommended	

- **Do not expose charger to rain or snow.**
- **Pull by plug rather than cord when disconnecting charger.** *This will reduce risk of damage to electric plug and cord.*
- **Make sure that cord is located so that it will not be stepped on, tripped over, or otherwise subjected to damage or stress.**
- **Do not use an extension cord unless it is absolutely necessary.** *Use of improper extension cord could result in risk of fire, electric shock, or electrocution.*
- **Do not place any object on top of charger or place the charger on a soft surface that might block the ventilation slots and result in excessive internal heat. Place the charger in a position away from any heat source.** *The charger is ventilated through slots in the top and the bottom of the housing.*
- **Do not mount charger on wall or permanently affix charger to any surface.** *The charger is intended to use on a flat, stable surface (i.e., table top, bench top).*
- **Do not operate charger with damaged cord or plug — have them replaced immediately.**
- **Do not operate charger if it has received a sharp blow, been dropped, or otherwise damaged in any way.** *Take it to an authorized service center.*
- **Do not disassemble charger;** *take it to an authorized service center when service or repair is required. Incorrect reassembly may result in a risk of electric shock, electrocution or fire.*
- **Disconnect the charger from the outlet before attempting any cleaning.** *This will reduce the risk of electric shock. Removing the battery pack will not reduce this risk.*
- **NEVER attempt to connect 2 chargers together.**
- **The charger is designed to operate on standard household electrical power (120 Volts). Do not attempt to use it on any other voltage.**

SAVE THESE INSTRUCTIONS

IMPORTANT SAFETY INSTRUCTIONS FOR BATTERY PACKS

⚠WARNING: For safe operation, read this manual and manuals originally supplied with tool before using the charger.

The battery pack is not fully charged out of the carton. Before using the battery pack and charger, read the safety instructions below. Then follow charging procedures outlined.

READ ALL INSTRUCTIONS

- **Do not incinerate the battery pack even if it is severely damaged or is completely worn out.** The battery pack can explode in a fire. Toxic fumes and materials are created when battery packs are burned.
- **Do not charge or use battery in explosive atmospheres, such as in the presence of flammable liquids, gases or dust.** Inserting or removing the battery from the charger may ignite the dust or fumes.
- **If battery contents come into contact with the skin, immediately wash area with mild soap and water.** If battery liquid gets into the eye, rinse water over the open eye for 15 minutes or until irritation ceases. If medical attention is needed, the battery electrolyte for Li-ion batteries is composed of a mixture of liquid organic carbonates and lithium salts.
- **Contents of opened battery cells may cause respiratory irritation.** Provide fresh air. If symptoms persist, seek medical attention.

⚠WARNING: Burn hazard. Battery liquid may be flammable if exposed to spark or flame.

- Charge the battery packs only in **Black & Decker** chargers.
- **DO NOT splash or immerse in water or other liquids.** This may cause premature cell failure.
- **Do not store or use the tool and battery pack in locations where the temperature may reach or exceed 105°F (40°C)** (such as outside sheds or metal buildings in summer).

⚠WARNING: Never attempt to open the battery pack for any reason. If battery pack case is cracked or damaged, do not insert into charger. Do not crush, drop or damage battery pack. Do not use a battery pack or charger that has received a sharp blow, been dropped, run over or damaged in any way (i.e., pierced with a nail, hit with a hammer, stepped on). Damaged battery packs should be returned to service center for recycling.

⚠WARNING: Fire hazard. Do not store or carry battery so that metal objects can contact exposed battery terminals. For example, do not place battery in aprons, pockets, tool boxes, product kit boxes, drawers, etc., with loose nails, screws, keys, etc. **Transporting batteries can possibly cause fires if the battery terminals inadvertently come in contact with conductive materials such as keys, coins, hand tools and the like.** The US Department of Transportation Hazardous Material Regulations (HMR) actually prohibit transporting batteries in commerce or on airplanes (i.e., packed in suitcases and carry-on luggage) UNLESS they are properly protected from short circuits. So when transporting individual batteries, make sure that the battery terminals are protected and well insulated from materials that could contact them and cause a short circuit. **NOTE: LI-ION batteries should not be put in checked baggage.**

STORAGE RECOMMENDATIONS

1. The best storage place is one that is cool and dry away from direct sunlight and excess heat or cold.
2. Long storage will not harm the battery pack or charger.

CHARGING PROCEDURE

The standard charger provided will charge a fully depleted battery in about 4 hours.

1. Plug the charger into an appropriate outlet before inserting the battery pack.
2. Insert the battery pack into the charger as shown in **figure A**.

3. The green LED will flash indicating that the battery is being charged.

4. The completion of charge is indicated by the green LED remaining on continuously. The pack is fully charged and may be used at this time or left on the charger.

Recharge discharged batteries as soon as possible after use or battery life may be greatly diminished. It is recommended

that the batteries be recharged after each use.

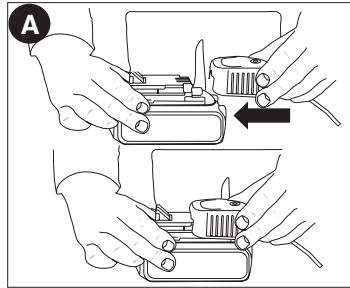

LEAVING THE BATTERY IN THE CHARGER

The charger and battery pack can be left connected with the green LED glowing indefinitely. The charger will keep the battery pack fresh and fully charged.

IMPORTANT CHARGING NOTES

1. Longest life and best performance can be obtained if the battery pack is charged when the air temperature is between 60°F and 80°F (16°- 27°C). DO NOT charge the battery pack in an air temperature below +40°F (+4.5°C), or above +105°F (+40.5°C). This is important and will prevent serious damage to the battery pack.

2. The charger and battery pack may become warm to touch while charging. This is a normal condition, and does not indicate a problem. To facilitate the cooling of the battery pack after use, avoid placing the charger or battery pack in a warm environment such as in a metal shed, or an uninsulated trailer.

3. If the battery pack does not charge properly:

- Check current at receptacle by plugging in a lamp or other appliance
- Check to see if receptacle is connected to a light switch which turns power off when you turn out the lights.
- Move charger and battery pack to a location where the surrounding air temperature is approximately 60°F and 80°F (16°- 27°C)
- If charging problems persist, take the tool, battery pack and charger to your local service center.

4. The battery pack should be recharged when it fails to produce sufficient power on jobs which were easily done previously.

DO NOT CONTINUE to use under these conditions. Follow the charging procedure. You may also charge a partially used pack whenever you desire with no adverse affect on the battery pack.

5. Foreign materials of a conductive nature such as, but not limited to, steel wool, aluminum foil, or any buildup of metallic particles should be kept away from charger cavities. Always unplug the charger from the power supply when there is no battery pack in the cavity. Unplug charger before attempting to clean.

6. Do not freeze or immerse charger in water or any other liquid.

⚠WARNING: Shock hazard. Do not allow any liquid to get inside charger. *Never attempt to open the battery pack for any reason. If the plastic housing of the battery pack breaks or cracks, return to a service center for recycling.*

INSTALLING / REMOVING BATTERY PACK

⚠WARNING: Make certain the lock-off button is engaged to prevent switch actuation before removing or installing battery.

TO INSTALL BATTERY PACK: Insert battery pack into tool until an audible click is heard (**figure B**).

TO REMOVE BATTERY PACK: Depress the battery release button in the back of the battery pack and pull battery pack out of tool (**figure B**).

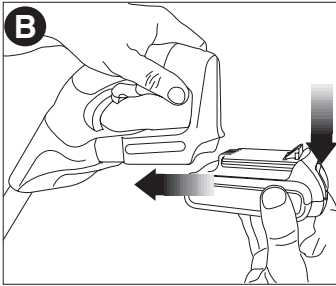

ASSEMBLY

AUXILIARY HANDLE ASSEMBLY (FIG. C)

- Position handle on upper tube to desired height.
- Ensure locking block (8) is aligned with groove in tube.
- Assemble and tighten bolt (9).

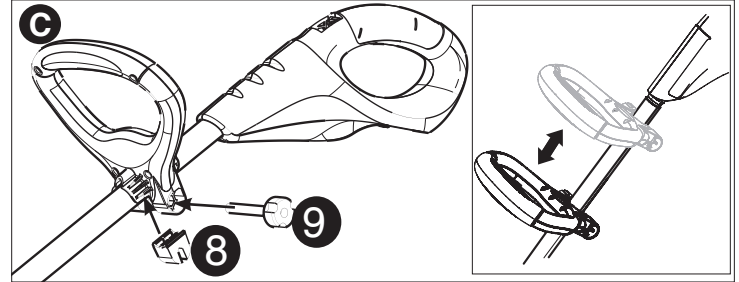

POLE EXTENSION (FIG. D)

- Loosen collar (10).
- Extend poles to desired length.
- Tighten collar.

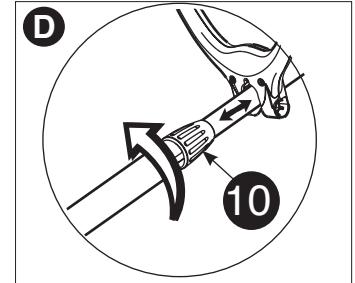

SHROUD ASSEMBLY (FIG. E)

- Position the open center of the shroud (11) over the lower housing from the bottom (near output shaft).
- Align snap tabs to housing. Apply even pressure to shroud until snap sound is heard.
- Ensure all snap features are engaged correctly.

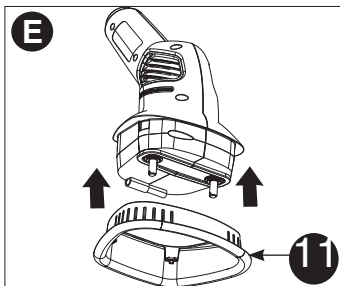

⚠WARNING: NEVER OPERATE TOOL WITHOUT SHROUD FIRMLY IN PLACE.

TINE ASSEMBLY (FIG. F)

⚠WARNING: Release trigger, allow tines to come to a complete stop, and remove battery.

- Place tine (12) on shaft (13), making sure flat on tine is aligned with flat on shaft. Be sure to push tine completely onto shaft.
- Insert straight end of pin (14) into shaft hole. Push in pin completely until the looped end bottoms out against the shaft.
- Repeat for other tine. For tine removal reverse the process.

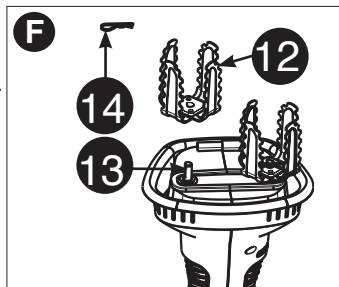

OPERATION (FIG. G, H)

⚠WARNING: Make sure that other persons and pets are at least 20 feet away.

- Hold tool as shown in figure G.
- Lift unit out of soil.
- Slide lock off button (15) (Fig. H).
- Pull switch trigger (16). (Fig. H)

For the first cultivating each season, it is best to move slowly because dirt is packed down. Subsequent cultivating will be completed more rapidly. Do not attempt to cultivate when the soil is wet - for electrical safety and to prevent clogging of the tines. If you must cultivate under conditions that cause the tines to become clogged, release trigger, wait for tines to come to complete stop! REMOVE BATTERY! Remove clogged material with a stick or screwdriver. To continue to operate the tool in a clogged condition will seriously overload the motor.

NOTE: This unit is equipped with a built in clutching mechanism used to prevent permanent damage to the unit due to an obstruction in the tines or overloaded working conditions. If the clutch is engaged, the unit will make a loud clicking sound. This noise will persist until the obstruction or overload condition is removed. Remove battery prior to attempting to remove obstructions from tines. The clutch mechanism is not adjustable by the user.

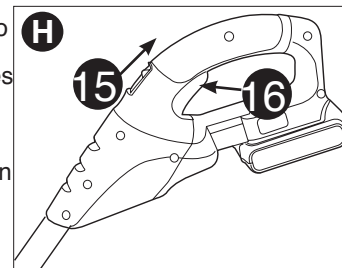
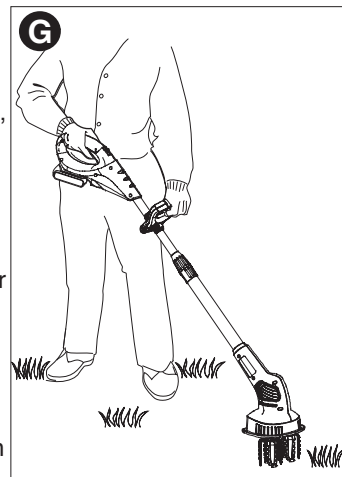

⚠CAUTION: Do not attempt to unclog the tines by dropping or tapping the tool on the ground. This can damage the unit.

STORAGE

Remove and clean any debris from the outside of the cultivator and inside of shroud before storage. See **MAINTENANCE** section.

⚠CAUTION: DO NOT HANG ON THE SWITCH TRIGGER

Note: Do not store the tool on or adjacent to fertilizers or chemicals. Such storage can cause rapid corrosion.

PREVENTING CORROSION

⚠WARNING: Wear proper gloves and eye protection when cleaning tool.

Fertilizers and other garden chemicals contain agents that greatly accelerate the corrosion of metals. If you use the tool in areas where fertilizers or chemicals have been used, the tool should be cleaned immediately afterwards.

Wipe all exposed parts with a damp cloth. You may lubricate only metal parts with a light petroleum based oil. When cleaning, **DO NOT** immerse tool in water or spray it with a hose.

ACCESSORIES

Replacement tines (RT400) for use with your tool are available from your local dealer or authorized service center. If you need assistance regarding accessories, please call: 1-800-544-6986.

⚠WARNING: The use of any accessory not recommended for use with this tool could be hazardous.

THE RBRC™ SEAL

The RBRC™ (Rechargeable Battery Recycling Corporation) Seal on the LI-ION battery (or battery pack) indicates that the costs to recycle the battery (or battery pack) at the end of its useful life have already been paid by **Black & Decker**.

RBRC™ in cooperation with **Black & Decker** and other battery users, has established programs in the United States to facilitate the collection of spent LI-ION batteries. Help protect our environment and conserve natural resources by returning the spent LI-ION battery to an authorized **Black & Decker** service center or to your local retailer for recycling. You may also contact your local recycling center for information on where to drop off the spent battery. RBRC™ is a registered trademark of the *Rechargeable Battery Recycling Corporation*.



MAINTENANCE

The cutting blades are made from high quality, hardened steel and with normal usage, they will not require sharpening. However, if you accidentally hit a wire fence, stones, glass or other hard objects, you may put a nick in the blade. There is no need to remove this nick as long as it does not interfere with the movement of the blade. If it does interfere, remove the battery from the unit and use a fine toothed file or sharpening stone to remove the nick.

If you drop the trimmer, carefully inspect it for damage. If the blade is bent, housing cracked, or if you see any other condition that may affect the trimmer's operation contact your local Black & Decker Service Center for repairs before putting it back into use.

Fertilizers and other garden chemicals contain agents which greatly accelerate the corrosion of metals. Do not store the tool on or adjacent to fertilizers or chemicals.

With the battery removed, use only mild soap and a damp cloth to clean the tool. Never let any liquid get inside the tool; never immerse any part of the tool into a liquid.

TROUBLESHOOTING

Problem	Possible Cause	Possible Solution
<ul style="list-style-type: none"> • Tool will not start. 	<ul style="list-style-type: none"> • Battery not installed properly. • Battery not charged. • Lock-out button not actuated. 	<ul style="list-style-type: none"> • Check battery installation. • Check battery charging requirements. • Pull back on lock button/actuate trigger.
<ul style="list-style-type: none"> • Battery will not charge. 	<ul style="list-style-type: none"> • Battery not inserted into charger. 	<ul style="list-style-type: none"> • Insert battery into charger until green LED appears. Charge up to 8 hours if battery totally drained.

For assistance with your product, visit our website www.blackanddecker.com for the location of the service center nearest you or call the BLACK & DECKER help line at 1-800-544-6986.

SERVICE INFORMATION

All Black & Decker Service Centers are staffed with trained personnel to provide customers with efficient and reliable power tool service. Whether you need technical advice, repair, or genuine factory replacement parts, contact the Black & Decker location nearest you. To find your local service location, refer to the yellow page directory under "Tools—Electric" or call: **1-800-544-6986** or visit www.blackanddecker.com.

FULL TWO-YEAR HOME USE WARRANTY

Black & Decker (U.S.) Inc. warrants this product for two years against any defects in material or workmanship. The defective product will be replaced or repaired at no charge in either of two ways. The first is to return the product to the retailer from whom it was purchased (provided that the store is a participating retailer). Returns

should be made within the time period of the retailer's policy for exchanges (usually 30 to 90 days after the sale). Proof of purchase may be required. Please check with the retailer for their specific return policy regarding returns that are beyond the time set for exchanges.

The second option is to take or send the product (prepaid) to a Black & Decker owned or authorized Service Center for repair or replacement at our option. Proof of purchase may be required. Black & Decker owned and authorized Service Centers are listed under "Tools-Electric" in the yellow pages of the phone directory. This warranty does not apply to accessories. This warranty gives you specific legal rights and you may have other rights which vary from state to state or province to province. Should you have any questions, contact the manager of your nearest Black & Decker Service Center. This product is not intended for commercial use.

LATIN AMERICA: This warranty does not apply to products sold in Latin America. For products sold in Latin America, check country specific warranty information contained in the packaging, call the local company or see the website for warranty information.

FREE WARNING LABEL REPLACEMENT: If your warning labels become illegible or are missing, call 1-800-544-6986 for a free replacement.

Imported by
Black & Decker (U.S.) Inc.,
701 E. Joppa Rd.
Towson, MD 21286 U.S.A.

See 'Tools-Electric'
– Yellow Pages –
for Service & Sales



BlackandDecker.com
1-800-544-6986

BLACK&DECKER®

**CULTIVATEUR DE JARDIN
À PILE AU LITHIUM DE 20 V MAX.*
MODE D'EMPLOI**

Numéro de catalogue LGC120

**Merci d'avoir choisi Black & Decker!
Consulter le site Web [www.
BlackandDecker.com/NewOwner](http://www.BlackandDecker.com/NewOwner)
pour enregistrer votre nouveau produit.**

**À LIRE AVANT DE RETOURNER CE PRODUIT
POUR QUELQUE RAISON QUE CE SOIT :**

Si des questions ou des problèmes surgissent après l'achat d'un produit Black & Decker, consulter le site Web

[HTTP://WWW.BLACKANDDECKER.COM/INSTANTANSWERS](http://www.blackanddecker.com/instantanswers)
pour obtenir des réponses instantanément 24 heures par jour.

Si la réponse est introuvable ou en l'absence d'accès à l'Internet, composer le 1 800 544-6986 de 8 h à 17 h HNE, du lundi au vendredi, pour parler avec un agent.

Prière d'avoir le numéro de catalogue sous la main lors de l'appel.

CONSERVER CE MANUEL POUR UN USAGE ULTÉRIEUR.

Numéro de modèle
LGC120

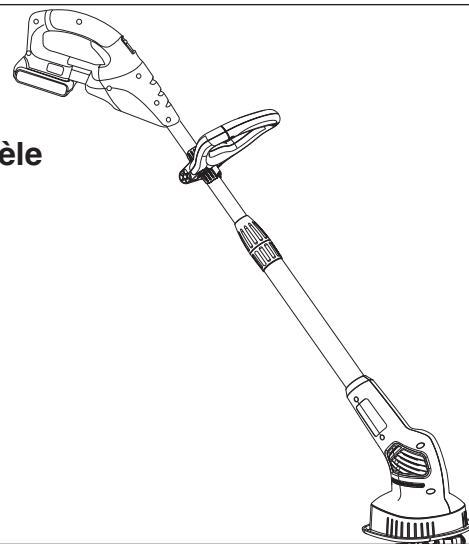

**VOICI DES RENSEIGNEMENTS IMPORTANTS
QU'IL VOUS FAUT CONNAÎTRE :**

- Inspecter et nettoyer soigneusement le cultivateur au début de chaque utilisation.
- Les lames de l'outil ne sont pas affûtées et sont prévues pour une utilisation telle quelle. N'affilez pas.
- Avant le démarrage de l'outil, s'assurer que la zone soit dégagée, exempte de personnes ou d'animaux.
- S'assurer que la zone de travail est exempte de câbles et de conduites souterraines.

*La tension initiale maximale du bloc-piles (mesurée sans charge de travail) est de 20 volts. La tension nominale, mesurée avec une charge de travail, est de 18 volts.

TABLE DES MATIÈRES

Directives de sécurité - Définitions.....	13
Sécurité générale pour tous les outils.....	14
Composantes.....	16
Importantes directives de sécurité pour les chargeurs de piles.....	16
Importantes directives de sécurité pour les blocs-piles.....	18
Procédure de charge.....	19
Installation/dépose du bloc-piles.....	20
Assemblage.....	21
Fonctionnement.....	22
Accessoires.....	23
Entretien.....	23
Dépannage.....	23
Information sur les réparations.....	24
Garantie complète de deux ans pour une utilisation domestique.....	24

LIGNES DIRECTRICES EN MATIÈRE DE

SÉCURITÉ - DÉFINITIONS

Il est important que vous lisiez et compreniez ce mode d'emploi. Les informations qu'il contient concernent VOTRE SÉCURITÉ et visent à ÉVITER TOUT PROBLÈME. Les symboles ci-dessous servent à vous aider à reconnaître cette information.

 **DANGER** : Indique une situation dangereuse imminente qui, si elle n'est pas évitée, causera la mort ou des graves blessures.

 **AVERTISSEMENT** : Indique une situation potentiellement dangereuse qui, si elle n'est pas évitée, pourrait causer la mort ou de graves blessures.

 **MISE EN GARDE** : Indique une situation potentiellement dangereuse qui, si elle n'est pas évitée, pourrait causer des blessures mineures ou modérées.

MISE EN GARDE : Utilisé sans le symbole d'alerte à la sécurité, indique une situation potentiellement dangereuse qui, si elle n'est pas évitée, peut résulter en des dommages à la propriété.

SÉCURITÉ GÉNÉRALE POUR TOUS LES OUTILS

⚠ AVERTISSEMENT : POUR RÉDUIRE LE RISQUE DE BLESSURES :

- Avant tout usage, s'assurer que tout utilisateur de cet outil lise et comprenne toutes les directives de sécurité ainsi que l'information comprise dans le présent manuel.
- Conserver ces directives et les examiner fréquemment avant d'utiliser l'appareil ou de donner des directives aux autres.

LIRE TOUTES CES DIRECTIVES.

⚠ AVERTISSEMENT : Lorsque des outils de jardinage électriques sont utilisés, des précautions de base en matière de sécurité doivent toujours être suivies afin de réduire le risque d'incendie, de choc électrique et de blessure corporelle.

- **TOUJOURS PORTER UNE PROTECTION OCULAIRE** – Porter des lunettes de sécurité ou des lunettes protectrices en tout temps lors de l'utilisation de l'appareil. Des lunettes protectrices sont vendues séparément au centre de réparation Black & Decker ou à un centre de réparation autorisé. Utiliser toujours un masque facial ou anti-poussière si l'opération génère de la poussière.
- **S'HABILLER DE MANIÈRE APPROPRIÉE** – Ne pas porter de vêtements amples ni de bijoux. Ils peuvent s'enchevêtrer dans les pièces mobiles. Des gants en caoutchouc et des chaussures adéquates à semelles en caoutchouc sont recommandés lors de travaux à l'extérieur. Ne pas utiliser l'appareil si vous êtes pieds nus ou si vous portez des sandales ouvertes. Porter des pantalons longs pour protéger vos jambes. Se couvrir les cheveux s'ils sont longs.
- **NE PAS** permettre l'utilisation de l'appareil par des enfants.
- S'assurer que les personnes et animaux sont éloignés d'au moins 6,1 m (20 pi).
- **ÉVITER LES DÉMARRAGES ACCIDENTELS** – Ne pas transporter l'outil avec le doigt sur la détente.
- **NE PAS TROP TENDRE LES BRAS** – Conserver son équilibre en

tout temps.

- **ÉVITER LES CONDITIONS ENVIRONNEMENTALES DANGEREUSES** – Ne pas utiliser d'appareils électriques dans des lieux humides ou mouillés. Ne pas utiliser l'appareil sous la pluie.
- **NE PAS UTILISER** l'appareil dans un milieu gazeux ou déflagrant. Les moteurs de ces appareils produisent normalement des étincelles qui pourraient enflammer des vapeurs.
- **RANGER LES APPAREILS INUTILISÉS À L'INTÉRIEUR** – Lorsqu'ils ne sont pas utilisés, les appareils doivent être rangés à l'intérieur, dans un endroit sec et verrouillé, hors de portée des enfants.
- **ÊTRE VIGILANT** – Surveiller le travail effectué. Faire preuve de jugement. Ne pas utiliser l'appareil en cas de fatigue ou sous l'influence d'alcool, de drogues ou de médicaments.
- **TENIR LES MAINS ET LES PIEDS ÉLOIGNÉS DE LA ZONE DE TRAVAIL.**
- **NE PAS CHARGER L'APPAREIL SOUS LA PLUIE OU DANS DES ENDROITS HUMIDES.**
- **CE BLOC D'ALIMENTATION** est correctement orienté supporté dans une position verticale ou au plancher.

⚠ AVERTISSEMENTS SUPPLÉMENTAIRES POUR LES CULTIVATEURS

- **NE PAS** utiliser l'appareil si l'interrupteur ne fonctionne pas. Un appareil dont l'interrupteur ne fonctionne pas est dangereux et doit être réparé.
- **DÉBRANCHER** le bloc-piles de l'unité avant tout réglage, changement d'accessoires ou rangement. De telles mesures de sécurité préventives réduisent le risque de mettre l'unité en marche accidentellement.
- **NE PAS FORCER L'APPAREIL** – le travail sera mieux fait à la vitesse pour lequel il a été conçu et sans risque de blessure. L'embrayage s'actionnera s'il est surmotorisé.
- **UTILISER LE BON APPAREIL** – Ne pas utiliser cet appareil pour tout autre type de travail sauf pour celui pour lequel il est prévu.
- **⚠ AVERTISSEMENT :** Certaines poussières produites par

cet appareil contiennent des produits chimiques reconnus par l'État de la Californie comme étant cancérigènes et pouvant entraîner des anomalies congénitales et d'autres dangers relatifs à la reproduction. Ils comprennent notamment :

- composés présents dans les engrais,
- composés présents dans les insecticides, herbicides et pesticides
- arsenic et chrome provenant de bois traité chimiquement

Pour réduire votre exposition à ces produits chimiques, porter un équipement de sécurité approuvé comme un masque anti-poussières conçu spécialement pour filtrer les particules microscopiques.

- **APPAREIL ENDOMMAGÉ** – Si l'appareil frappe quelque chose ou devient enchevêtré avec un objet, il faut l'arrêter immédiatement, le débrancher, puis l'inspecter à la recherche de dommages qui devront être réparés avant une autre utilisation. Ne pas utiliser si l'appareil présente une dent brisée.
- **ENTREtenir L'APPAREIL AVEC SOIN** – Garder le bord des dents propre afin d'assurer une performance maximale et pour réduire le risque de blessure. Suivre les consignes de graissage et de changement d'accessoires. Maintenir les poignées sèches, propres et exemptes d'huile et de graisse.
- **VÉRIFIER LES PIÈCES ENDOMMAGÉES** – Avant toute utilisation ultérieure de l'appareil, un flasque endommagé, ou toute autre pièce endommagée, doit être examiné soigneusement afin d'assurer un fonctionnement adéquat selon sa fonction prévue. Vérifier l'alignement des pièces mobiles, la présence de grippage des pièces mobiles, de rupture de pièces, la fixation et tout autre problème pouvant nuire au fonctionnement de l'outil. Toute pièce endommagée, doit être réparée ou remplacée adéquatement par un centre de réparation autorisé à moins d'un avis contraire indiqué dans le présent mode d'emploi.
- **MAINTENIR LE FLASQUE EN PLACE ET EN BON ÉTAT DE FONCTIONNEMENT.**
- **AVANT DE DÉMARRER LE CULTIVATEUR DE JARDIN,** vérifier le sol et retirer toutes grandes pierres, brindilles et débris similaires. Poursuivre l'inspection en cours de travail.

- **SI MALGRÉ TOUTES CES PRÉCAUTIONS,** un objet obstrue le travail, mettre d'abord le cultivateur hors tension. Retirer le bloc-piles avant d'essayer de retirer l'objet qui obstrue.

- **Maintenir propre la zone qui comporte les dents.**

⚠AVERTISSEMENT : dents mobiles. Maintenir une distance sécuritaire.

⚠AVERTISSEMENTS RELATIFS AUX PILES ET BLOCS-PILES

- **UN APPAREIL À PILES** intégrées ou fonctionnant sur un bloc-piles externe doit être rechargé uniquement au moyen du chargeur prévu pour les piles utilisées. L'utilisation d'un chargeur destiné à un type de bloc-piles risque de provoquer un incendie s'il est utilisé avec un autre type de bloc-piles.
- **UTILISER L'APPAREIL FONCTIONNANT SUR PILES UNIQUEMENT** avec le bloc-piles spécialement conçu à cet effet. L'utilisation de toute autre pile peut provoquer un incendie.
- **NE PAS UTILISER OU CHARGER** le bloc-piles sous la pluie.
- **UTILISER SEULEMENT** le chargeur fourni.
- **RETIRER LE BLOC-PILES** avant toute réparation, nettoyage ou retrait de matière du cultivateur. Lorsque le cultivateur est inutilisé, retirer le bloc-piles et le transporter par la poignée avant.
- **PRENDRE GARDE** en manipulant les blocs-piles afin de ne pas provoquer de court-circuit entre les piles et des objets conducteurs comme des bagues, des bracelets et des clés. La pile ou le conducteur peut surchauffer et causer des brûlures.
- **NE PAS OUVRIR NI ALTÉRER LE BLOC-PILES.** L'électrolyte libéré est corrosif et peut endommager les yeux et la peau. Il peut être toxique si avalé.

Cet appareil est conforme aux dispositions du paragraphe 15 des règlements de la FCC. Son utilisation est sous réserve des deux conditions suivantes : (1) l'appareil ne doit provoquer aucun brouillage nuisible; (2) l'appareil doit accepter tout brouillage reçu, y compris un brouillage susceptible d'entraîner un fonctionnement indésirable.

REMARQUE : ce matériel a été testé et a été déclaré conforme aux limites en vigueur concernant les dispositifs numériques de classe B, en vertu de la partie 15 de la réglementation FCC. Ces limites visent à assurer une protection raisonnable contre tout brouillage nuisible dans une installation résidentielle. Ce matériel produit, consomme et peut émettre une énergie de radiofréquence et, s'il n'est pas installé et utilisé conformément aux directives qui l'accompagnent, il peut entraîner un brouillage nuisible des communications radio. Cependant, nous ne garantissons pas l'absence de brouillage dans tous les types d'environnement. Si, après avoir effectué une vérification en mettant l'appareil hors tension puis sous tension, l'utilisateur s'aperçoit que ce matériel provoque un brouillage nuisible à la réception des signaux de radio ou de télévision, il lui faudra essayer de corriger ce brouillage en prenant une ou plusieurs des mesures ci-dessous :

- . Réorienter ou repositionner l'antenne de réception.
- . Éloigner le plus possible le matériel du récepteur.
- . Brancher le matériel dans une prise électrique située sur un circuit différent de celui du récepteur.
- . Consulter le distributeur ou un technicien radio/télévision expérimenté pour obtenir de l'aide.

L'étiquette apposée sur votre outil pourrait comprendre les symboles suivants.

V	volts.....ampères	A
Hz.....	hertz	W.....watts
min	minutes	~
====	courant continue	non
□	Construction classe II	⊕
⚠	symbole d'alerte à la sécurité	.../min
		alternance par minute

COMPOSANTES

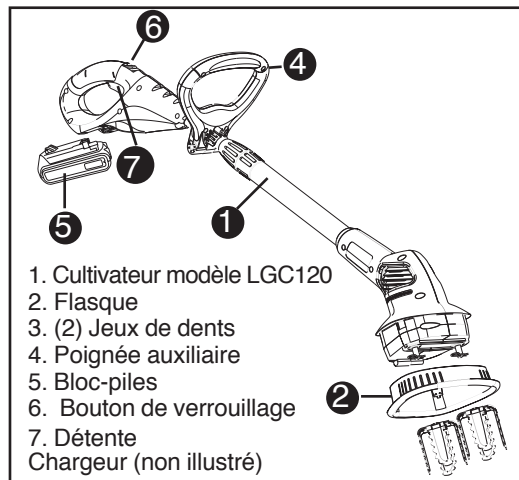

1. Cultivateur modèle LGC120
2. Flasque
3. (2) Jeux de dents
4. Poignée auxiliaire
5. Bloc-piles
6. Bouton de verrouillage
7. Détente Chargeur (non illustré)

IMPORTANTES DIRECTIVES DE SÉCURITÉ POUR LES CHARGEURS DE PILES

Ce mode d'emploi comprend d'importantes directives de sécurité pour les chargeurs de piles.

- Avant d'utiliser le chargeur, lire toutes les directives et tous les avertissements figurant sur le chargeur, le bloc-piles et le produit utilisé avec le bloc-piles.

⚠ AVERTISSEMENT : risque de choc électrique. Éviter la pénétration de tout liquide dans le chargeur.

⚠ MISE EN GARDE : risque de brûlure. Pour réduire le risque de blessures, charger uniquement des piles **Black & Decker** conseillées. D'autres types de piles peuvent exploser et provoquer des blessures corporelles et des dommages.

⚠ MISE EN GARDE : dans certaines circonstances, lorsque le chargeur est branché au bloc d'alimentation, le chargeur peut être court-circuité par des corps étrangers conducteurs tels que, mais sans s'y limiter, la laine d'acier, le papier d'aluminium ou toute accumulation de particules métalliques. Ils doivent être maintenus à distance des ouvertures du chargeur. Débrancher systématiquement celui-ci si aucun bloc-piles n'y est inséré. Débrancher le chargeur avant tout nettoyage.

- **Le chargeur fourni avec ce produit est correctement branché s'il est orienté en position verticale ou au plancher.**
- **NE PAS tenter de charger le bloc-piles avec autre chose qu'un chargeur de marque.** *Les chargeurs et blocs-piles sont conçus spécialement pour fonctionner ensemble.*
- **Ces chargeurs ne sont pas destinés à être utilisés à d'autres fins que celles de charger les piles rechargeables conseillées Black & Decker.** *Toute autre utilisation risque de provoquer un incendie, un choc électrique ou une électrocution.*
- **Pour la sécurité de l'utilisateur, utiliser une rallonge de calibre adéquat (AWG, American Wire Gauge [calibrage américain normalisé des fils]).** *Plus le numéro de calibre de fil est petit et plus sa capacité est grande, par exemple un calibre 16 a plus de capacité qu'un calibre 18. Si plus d'une rallonge est utilisée pour obtenir la longueur totale, s'assurer que chaque rallonge présente au moins le calibre de fil minimum.*

Calibre de fil minimum recommandé pour les rallonges

Calibre minimal des cordons de rallonge					
Tension	Longueur totale du cordon en pieds				
120V	0-25	26-50	51-100	101-150	
	(0-7,6m)	(7,6-15,2m)	(15,2-30,4m)	(30,4-45,7m)	
240V	0-50	51-100	101-200	201-300	
	(0-15,2m)	(15,2-30,4m)	(30,4-60,9m)	(60,9-91,4m)	
Intensité (A)					
Au moins	Au plus	Calibre moyen des fils (AWG)			
0	- 6	18	16	16	14
6	- 10	18	16	14	12
10	- 12	16	16	14	12
12	- 16	14	12	Non recommandé	

- **Protéger le chargeur de la pluie et de la neige.**
- **Tirer la fiche plutôt que le cordon pour débrancher le chargeur ou pour débrancher les cordons à l'aide de la fonction de guirlande.** *Cela permet de réduire le risque d'endommager la fiche ou le cordon d'alimentation.*
- **S'assurer que le cordon est situé en lieu sûr de manière à ce que personne ne marche ni ne trébuche dessus ou à ce qu'il ne soit pas endommagé ni soumis à une tension.**
- **Ne pas utiliser de rallonge à moins que cela ne soit absolument nécessaire.** *L'utilisation d'une rallonge inadéquate risque d'entraîner un incendie, un choc électrique ou une électrocution.*
- **Ne pas mettre d'objet sur le chargeur ni mettre ce dernier sur une surface souple, ce qui pourrait causer l'obstruction des fentes de ventilation et, du fait, provoquer une chaleur interne excessive.** **Éloigner le chargeur de toute source de chaleur.** *La ventilation du chargeur se fait par les fentes pratiquées dans les parties supérieures et inférieures du boîtier.*
- **Ne pas installer le chargeur sur un mur ni le fixer de manière permanente sur toute surface.** *Le chargeur est destiné à une utilisation sur une surface plane et stable (c.-à-d. un dessus de table ou d'établi).*

- **Ne pas faire fonctionner le chargeur si la fiche ou le cordon est endommagé; les remplacer immédiatement.**
- **Ne jamais se servir d'un chargeur qui a subi un choc violent, qui est tombé par terre ou qui est endommagé de quelque manière que ce soit.** *Le faire vérifier dans un centre de réparation autorisé.*
- **Ne pas démonter le chargeur; confier l'entretien ou la réparation de l'appareil à un centre de réparation autorisé.** *Le remontage non conforme du chargeur comporte des risques de choc électrique, d'électrocution ou d'incendie.*
- **Débrancher le chargeur avant de le nettoyer.** *Cela réduira le risque de choc électrique. Le risque ne sera pas éliminé en enlevant simplement le bloc-piles.*
- **NE JAMAIS relier deux chargeurs ensemble.**
- **Le chargeur est conçu pour être alimenté en courant domestique standard (120 V). Ne pas utiliser une tension supérieure pour le chargeur.**
- **Ne pas charger ou utiliser un bloc-piles dans un milieu déflagrant, en présence de liquides, de gaz ou de poussière inflammables.** *Insérer ou retirer un bloc-piles du chargeur peut enflammer de la poussière ou des émanations.*
- **Si le contenu de la pile entre en contact avec la peau, laver immédiatement la zone touchée au savon doux et à l'eau.** *Si le liquide de la pile entre en contact avec les yeux, rincer l'oeil ouvert à l'eau pendant 15 minutes ou jusqu'à ce que l'irritation cesse. Si des soins médicaux sont nécessaires, l'électrolyte des piles au LI-ION est composé d'un mélange de carbonates organiques liquides et de sels de lithium.*
- **Le contenu des cellules de pile ouvertes peut provoquer une irritation respiratoire.** *Exposer la personne à de l'air frais. Si les symptômes persistent, obtenir des soins médicaux.*

⚠ AVERTISSEMENT : risque de brûlure. *Le liquide du bloc-piles peut s'enflammer s'il est exposé à des étincelles ou à une flamme.*

- *Charger les blocs-piles uniquement au moyen de chargeurs **Black & Decker**.*
- **NE PAS éclabousser le bloc-piles ou l'immerger dans l'eau ou tout autre liquide.** *Cela peut entraîner une défaillance prématurée de l'élément.*
- **Ne pas ranger ni utiliser l'outil et le bloc-piles dans un endroit où la température peut atteindre ou dépasser les 40 °C (105 °F) (comme dans les remises extérieures ou les bâtiments métalliques en été).**

⚠ AVERTISSEMENT : *ne jamais ouvrir le bloc-piles pour quelque raison que ce soit. Si le boîtier du bloc-piles est fissuré ou endommagé, ne pas l'insérer dans un chargeur. Ne pas écraser, faire tomber ou endommager le bloc-piles. Ne pas utiliser un bloc-piles ou un chargeur qui a reçu un choc violent, qui est tombé, a été écrasé ou est endommagé de quelque manière que ce soit (p. ex. percé par un clou, frappé d'un coup de marteau, piétiné). Les blocs-piles endommagés doivent être envoyés au centre de réparation pour être recyclés.*

CONSERVER CES DIRECTIVES

DIRECTIVES DE SÉCURITÉ IMPORTANTES POUR LES BLOCS-PILES

⚠ AVERTISSEMENT : *pour un fonctionnement sûr, lire le présent mode d'emploi et les manuels fournis avec l'outil avant d'utiliser le chargeur.*

Le bloc-piles n'est pas complètement chargé à la sortie de l'emballage. Avant d'utiliser le bloc-piles et le chargeur, lire les directives de sécurité ci-après. Respecter ensuite les consignes de chargement décrites.

LIRE TOUTES LES DIRECTIVES.

- **Ne pas incinérer le bloc-piles, même s'il est très endommagé ou complètement usé, car il peut exploser au contact de flammes.** *Des vapeurs et des matières toxiques sont dégagées lorsque les blocs-piles au LI-ION sont incinérés.*

⚠ AVERTISSEMENT : risque d'incendie. Ne pas ranger ou transporter les piles de manière à ce que des objets métalliques puissent entrer en contact avec les bornes exposées des piles.

Par exemple, ne pas mettre un bloc-piles dans un tablier, une poche, une boîte à outils, une boîte de nécessaire de produit ou un tiroir contenant des objets tels que des clous, des vis ou des clés, car tout contact accidentel entre les bornes à découvert et un objet métallique conducteur comme une clé, une pièce de monnaie, un outil à main, etc. risque de provoquer un incendie. La Hazardous Material Regulations (réglementation sur les produits dangereux) du département américain des transports interdit en fait le transport des blocs-piles pour le commerce et dans les avions (c.-à-d. dans des valises et les bagages à main) À MOINS qu'ils ne soient bien protégés contre les courts-circuits. Pour le transport de piles individuelles, on doit donc s'assurer que les bornes sont protégées et bien isolées contre toute matière pouvant entrer en contact avec elles et provoquer un court-circuit. **REMARQUE : il ne faut pas laisser de piles au LI-ION dans les bagages enregistrés.**

RECOMMANDATIONS EN MATIÈRE DE RANGEMENT

1. Le meilleur endroit de rangement est celui qui est frais et sec, loin de toute lumière directe du soleil et protégé d'une température extrême (chaleur ou froid).
2. Un entreposage prolongé ne nuira pas au bloc-piles ou au chargeur.

PROCÉDURE DE CHARGE

Le chargeur standard fourni chargera une pile entièrement épuisée en 8 heures environ.

1. Brancher le chargeur dans une prise appropriée avant d'insérer le bloc-piles.

2. Insérer le bloc-piles dans le chargeur (**Fig. A**)

3. Le voyant DEL vert clignotera indiquant ainsi que le bloc-piles est en cours de charge.

4. La fin de la charge est indiquée par le voyant DEL vert qui demeure allumé. Le bloc-piles est chargé à plein et peut être utilisé à ce moment-ci ou laissé sur le chargeur.

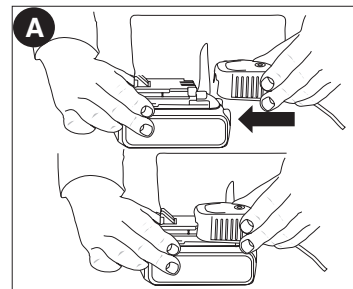

Recharger les piles épuisées aussitôt que possible après leur utilisation pour prolonger leur durée de vie. Pour préserver le plus possible la durée de vie du bloc-piles, ne pas le décharger tout à fait. Il est recommandé de recharger le bloc-piles après chaque utilisation.

PILE LAISSÉE DANS LE CHARGEUR

Le chargeur et le bloc-piles peuvent être laissés branchés, le voyant DEL vert demeurant allumé. Le chargeur maintiendra le bloc-piles en bon état et complètement chargé.

REMARQUES IMPORTANTES POUR LE CHARGEMENT

1. Pour augmenter la durée de vie du bloc-piles et optimiser son rendement, le charger à une température entre 16 et 27 °C (60 et 80 °F). NE PAS charger le bloc-piles à des températures inférieures à 4,5 °C (40 °F) ou supérieures à 40,5 °C (105 °F). Ces consignes sont importantes et permettent d'éviter d'endommager gravement le bloc-piles.

2. Le chargeur et le bloc-piles peuvent devenir chauds au toucher pendant la charge. Il s'agit d'un état normal et cela n'indique pas un problème. Pour faciliter le refroidissement du bloc-piles après son utilisation, éviter de mettre le chargeur ou le bloc piles dans un endroit chaud comme dans une remise métallique ou une remise non isolée.

3. Si le bloc-piles ne se charge pas adéquatement, on doit :

- vérifier le courant à la prise en branchant une lampe ou un autre appareil électrique;
- vérifier si la prise est reliée à un interrupteur mural qui la met hors tension lorsque la lumière est éteinte;
- déplacer le chargeur et le bloc-piles dans un endroit où la température ambiante est entre 16 et 27 °C (60 et 80 °F);
- si le problème persiste, apporter ou envoyer l'outil, le bloc-piles et le chargeur au centre de réparation de votre région.

4. Le bloc-piles doit être rechargé lorsqu'il n'arrive pas à produire suffisamment de puissance pour des travaux qui étaient facilement réalisés auparavant. NE PAS CONTINUER à utiliser le bloc-piles dans ces conditions. Suivre les procédures de charge. On peut également recharger à tout moment un bloc-piles partiellement déchargé sans nuire à son fonctionnement.

5. Tout corps étranger conducteur, tel que notamment la laine d'acier, le papier d'aluminium, ou toute accumulation de particules métalliques, doit être maintenu à distance des ouvertures du chargeur. Débrancher systématiquement celui-ci si aucun bloc-piles n'y est inséré. Débrancher le chargeur avant tout nettoyage.

6. Ne pas congeler le chargeur, l'immerger dans l'eau ou dans tout autre liquide.

⚠ AVERTISSEMENT : risque de choc électrique. ne jamais ouvrir le bloc-piles pour quelque raison que ce soit. Si le boîtier en plastique du bloc-piles est brisé ou fissuré, le retourner à un centre de réparation pour qu'il soit recyclé.

INSERTION ET RETRAIT DU BLOC-PILES DE L'OUTIL

⚠ MISE EN GARDE : S'assurer que le bouton de verrouillage est bien engagé pour empêcher l'utilisation de l'interrupteur lors de la pose et du retrait du bloc-piles.

INSTALLATION DU BLOC-PILES : Insérer le bloc-piles dans l'outil de manière à entendre un dé clic (figure B).

RETRAIT DU BLOC-PILES : Enfoncer le bouton de dégagement du bloc-piles situé au dos du bloc-piles, puis retirer le bloc-piles de l'outil (figure B).

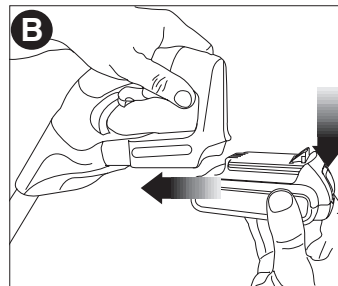

ASSEMBLAGE

ASSEMBLAGE DE LA POIGNÉE AUXILIAIRE (FIG. C)

- Installer la poignée sur le manche supérieur à la hauteur souhaitée.
- S'assurer que le bloc de verrouillage (8) est aligné avec la rainure sur le manche.
- Assembler et serrer le boulon (9).

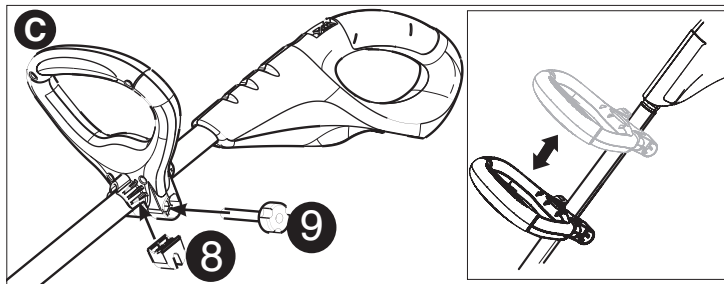

RALLONGE (FIG. D)

- Desserrer la bague (10).
- Déployer la rallonge pour atteindre la longueur souhaitée.
- Serrer la bague.

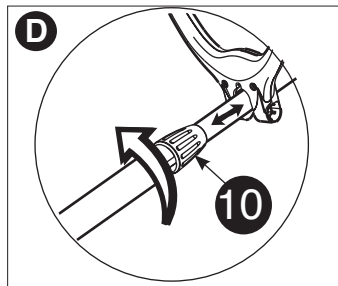

INSTALLATION DU FLASQUE (FIG. E)

- Positionner l'ouverture centrale du flasque (11) sous le boîtier moteur inférieur. Installer la pièce par le bas (près de l'extrémité du pignon).
- Aligner les onglets avec les ouvertures du boîtier. Appliquer une pression uniforme sur le déflecteur. Les onglets s'enclenchent en émettant un déclic.
- S'assurer que tous les onglets sont correctement insérés.

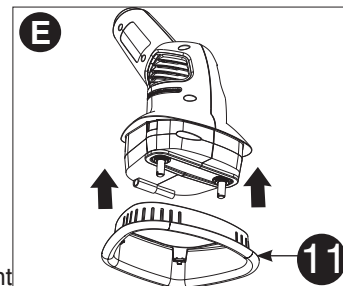

⚠ AVERTISSEMENT : NE JAMAIS UTILISER L'OUTIL SANS LE DÉFLECTEUR SOLIDEMENT EN POSITION.

MONTAGE DES DENTS (FIG. F)

⚠ AVERTISSEMENT : relâcher la détente, attendre l'immobilisation complète des dents puis retirer le bloc-piles.

- Insérer la dent (12) sur l'arbre (13). Aligner la section plate du trou de la dent avec celle de l'arbre. S'assurer d'enfoncer complètement la dent sur l'arbre.
- Insérer l'extrémité droite de la goupille (14) dans le trou de l'arbre. Insérer la goupille au complet jusqu'à ce que l'extrémité bouclée vienne en butée contre l'arbre.
- Refaire le même montage pour l'autre dent. Pour retirer les dents, inverser la procédure.

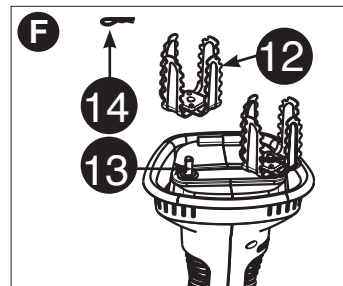

FONCTIONNEMENT (FIG. G,H)

⚠ AVERTISSEMENT : s'assurer que toutes les personnes et animaux sont éloignés d'au moins 6 m (20 pi).

- Tenir l'outil comme indiqué à la **figure G**.
- Relever l'appareil du sol.
- Glisser le bouton de verrouillage (15) (**fig. H**).
- Appuyer sur la détente (16).

Pour le premier crochetage de la saison, un déplacement lent est recommandé car la terre est bien tassée. Les prochains crochetages seront plus rapides. Ne pas essayer d'ameublir le sol mouillé pour des raisons de sécurité (électrique) et pour prévenir le bourrage des dents. En cas de travaux sous des conditions qui provoquent le bourrage des dents, relâcher la détente, attendre l'arrêt complet des dents! **RETIRER LE BLOC-PILES!** Utiliser un bâton ou un tournevis pour retirer la matière prise dans les dents. Le fonctionnement continu de l'outil avec les dents bourrées surchargera gravement le moteur. **REMARQUE :** L'appareil est doté d'un mécanisme intégré d'embrayage utilisé pour prévenir des dommages permanents à l'appareil lors d'obstruction des dents ou en présence de conditions de travail exigeantes.

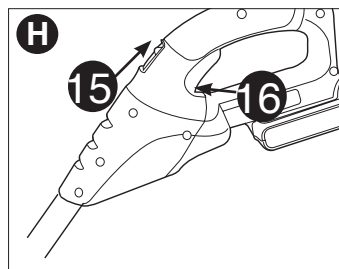

Si l'embrayage est enclenché, l'appareil émettra un cliquetis bruyant. Ce cliquetis continuera jusqu'à ce que l'obstruction soit dégagée ou que la condition de travail se normalise. Retirer le bloc-piles avant d'essayer de dégager les dents de l'appareil.

L'utilisateur ne peut pas ajuster le mécanisme d'embrayage.

⚠ MISE EN GARDE : ne pas essayer de dégager les dents en laissant tomber l'outil ou en le frappant au sol. De telles pratiques risquent d'endommager l'appareil.

RANGEMENT

Enlever et nettoyer toute trace de débris de l'extérieur du cultivateur et à l'intérieur du flasque avant le rangement. Voir la section **ENTRETIEN**.

⚠ MISE EN GARDE : **NE PAS SUSPENDRE L'APPAREIL PAR LA DÉTENTE.**

Remarque : ne pas ranger l'outil sur des engrais ou des produits chimiques ou près de ceux-ci. Un rangement de cette sorte risque de provoquer une corrosion rapide.

PRÉVENTION DE LA CORROSION

⚠ AVERTISSEMENT : **porter des gants et une protection oculaire adéquats lors du nettoyage de l'outil.**

Les engrais et autres produits chimiques de jardin renferment des agents qui accélèrent gravement la corrosion du métal. Après utilisation de l'outil dans des endroits où des engrais ou des produits chimiques ont été utilisés, l'outil doit être ensuite immédiatement nettoyé.

Essuyer toutes les pièces exposées avec un chiffon humide. Lubrifier uniquement les pièces métalliques avec de l'huile à base de pétrole léger.

Lors du nettoyage, **NE PAS** immerger l'outil dans l'eau ou l'arroser au boyau.

ACCESSOIRES

Dents de remplacement (RT400) pouvant être utilisés avec l'outil sont disponibles auprès de votre distributeur local ou centre de réparation autorisé. Pour tout renseignement concernant les accessoires, composer le : **1 800 544-6986**.

⚠ AVERTISSEMENT : l'utilisation de tout accessoire non recommandé avec cet outil pourrait s'avérer dangereuse.

LE SCEAU SRPRC^{MC}

Le sceau SRPRC^{MC} (Société de recyclage des piles rechargeables) sur la pile au lithium-ion (ou sur le bloc-piles) indique que son coût de recyclage (ou celui du bloc-piles) à la fin de sa vie utile est déjà payé par **Black & Decker**.

La SRPRC^{MC}, en collaboration avec **Black & Decker** et d'autres utilisateurs de piles, a établi aux États-Unis des programmes facilitant le ramassage des piles au LI-ION épuisées. Aidez-nous à protéger l'environnement et à conserver nos ressources naturelles en retournant les piles LI-ION épuisées à un centre de réparation **Black & Decker** ou au détaillant de votre région pour qu'elles soient recyclées. Vous pouvez aussi communiquer avec le centre de recyclage de votre région pour obtenir des informations sur l'endroit où éliminer vos piles épuisées. SRPRC^{MC} est une marque de commerce déposée de la Société de recyclage des piles rechargeables.



ENTRETIEN

Les lames de coupe sont fabriquées à partir d'acier trempé de très haute qualité, et si l'usage est normal, aucun réaffûtage ne sera nécessaire. Cependant, si l'outil heurte accidentellement une clôture en fil de fer, des pierres, du verre ou tout autre objet dur, la lame risque de présenter une entaille. Il n'est pas nécessaire d'enlever l'entaille tant qu'elle ne nuit pas au mouvement de la lame. Si elle nuit, enlever la pile de l'outil, puis utiliser une lime à dents fines ou une pierre à affûter pour enlever l'entaille.

Si le taille-bordures est échappé, l'inspecter soigneusement à la

recherche de dommages. Si la lame est pliée, que le boîtier est fissuré ou que le taille-bordures présente un autre défaut quelconque pouvant nuire à son fonctionnement, communiquez avec votre centre de réparation Black & Decker local pour le faire réparer avant de l'utiliser de nouveau.

Les engrais et les autres produits chimiques de jardin renferment des agents qui accélèrent la corrosion des métaux. Ne pas ranger l'outil sur des engrais ou des produits chimiques ou à proximité de ceux-ci.

Après avoir retiré la pile, utiliser uniquement un savon doux et un chiffon humide pour nettoyer l'outil. Ne jamais laisser de liquide pénétrer dans l'outil; ne jamais immerger une pièce quelconque de l'outil dans un liquide.

SECTION DE DÉPANNAGE

<u>Problème</u>	<u>Cause possible</u>	<u>Solution possible</u>
<ul style="list-style-type: none">• Absence de démarrage de l'outil.	<ul style="list-style-type: none">• Mauvaise installation du bloc-piles.• Bloc-piles non chargé.• Bouton de verrouillage non activé.	<ul style="list-style-type: none">• Vérifier l'installation du bloc-piles.• Vérifier les exigences de charge pour le bloc-piles.• Reculer le bouton de verrouillage/actionner la détente.
<ul style="list-style-type: none">• Le bloc-piles refuse de se charger.	<ul style="list-style-type: none">• Bloc-piles non inséré dans le chargeur.	<ul style="list-style-type: none">• Insérer le bloc-piles dans le chargeur de manière à ce que le voyant DEL vert s'illumine.Charger jusqu'à 8 heures si le bloc-piles est complètement épuisé.

Pour de l'aide avec l'outil, consulter notre site Web **www.blackanddecker.com** pour l'emplacement du centre de réparation le plus près ou communiquer avec l'assistance BLACK & DECKER au **1 800 544-6986**.

INFORMATION SUR LES RÉPARATIONS

Tous les centres de réparation Black & Decker sont dotés de personnel qualifié en matière d'outillage électrique; ils sont donc en mesure d'offrir à leur clientèle un service efficace et fiable. Que ce soit pour un avis technique, une réparation ou des pièces de rechange authentiques installées en usine, communiquer avec l'établissement Black & Decker le plus près de chez vous. Pour trouver l'établissement de réparation de votre région, consulter le répertoire des Pages jaunes à la rubrique « Outils électriques » ou composer le numéro suivant : **1 800 544-6986** ou consulter le site www.blackanddecker.com

GARANTIE COMPLÈTE DE DEUX ANS POUR UNE UTILISATION DOMESTIQUE

Black & Decker (É.-U.) Inc. garantit ce produit pour une durée de deux ans contre tout défaut de matériau ou de fabrication. Le produit défectueux sera remplacé ou réparé sans frais de l'une des deux façons suivantes :

D'abord, retourner le produit au détaillant auprès duquel il a été acheté (à la condition que le magasin soit un détaillant participant).

Tout retour doit se faire durant la période correspondant à la politique d'échange du détaillant (habituellement, de 30 à 90 jours après l'achat). Une preuve d'achat peut être requise. Vérifier auprès du détaillant pour connaître sa politique concernant les retours hors de la période définie pour les échanges.

La deuxième option est d'apporter ou d'envoyer le produit (transport payé d'avance) à un centre de réparation autorisé ou à un centre de réparation de Black & Decker pour faire réparer ou échanger le produit, à notre discrétion. Une preuve d'achat peut être requise. Les centres Black & Decker et les centres de service autorisés sont répertoriés dans les pages jaunes, sous la rubrique « Outils électriques ».

Cette garantie ne s'applique pas aux accessoires. Cette garantie vous accorde des droits légaux spécifiques et vous pourriez avoir d'autres droits qui varient d'un État ou d'une province à l'autre. Pour toute question, communiquer avec le directeur du centre de

réparation Black & Decker le plus près de chez vous. Ce produit n'est pas destiné à un usage commercial.

REMPACEMENT GRATUIT DES ÉTIQUETTES

D'AVERTISSEMENT : si les étiquettes d'avertissement deviennent illisibles ou sont manquantes, composer le **1 800 544-6986** pour en obtenir le remplacement gratuit.

Imported by / Importé par
Black & Decker Canada Inc.
100 Central Ave.
Brockville (Ontario) K6V 5W6

Voir la rubrique "Outils
électriques"
des Pages Jaunes
pour le service et les ventes.





**CULTIVADOR PARA JARDÍN CON
BATERÍA DE LITIO DE 20 V MÁX.*
MANUAL DE INSTRUCCIONES
Modelo N° LGC120**

**Gracias por elegir Black & Decker!
Visite www.BlackandDecker.com/NewOwner
para registrar su nuevo producto.**

**LEA EL MANUAL ANTES DE DEVOLVER
ESTE PRODUCTO POR CUALQUIER MOTIVO:**

Si tiene una consulta o algún inconveniente con su producto
Black & Decker, visite

[HTTP://WWW.BLACKANDDECKER.COM/INSTANTANSWERS](http://www.blackanddecker.com/instantanswers)
para obtener respuestas instantáneas las 24 horas del día.

Si no encuentra la respuesta o no tiene acceso a Internet, llame al
1-800-544-6986 de lunes a viernes de 8 a. m. a 5 p. m. hora del Este para
hablar con un agente.

Cuando llame, tenga a mano el número de catálogo.

CONSERVE ESTE MANUAL PARA FUTURAS CONSULTAS

Modelo N° LGC120

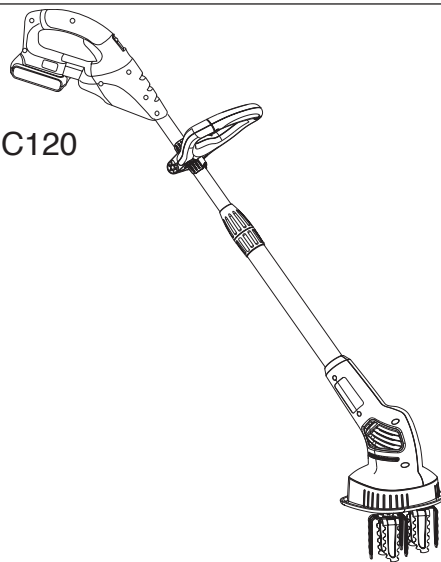

INFORMACION CLAVE QUE DEBE SABER:

- Inspeccione y limpie a fondo su cultivador al comienzo de cada uso.
- Las hojas de esta herramienta no están diseñadas para estar afiladas. No afile.
- Asegúrese de que el área esté libre de personas o mascotas antes de encender la herramienta.
- Asegúrese de que el área de trabajo esté libre de cañerías y cables subterráneos.

*El máximo voltaje inicial del paquete de baterías (medido sin una carga de trabajo) es 20 voltios. Si se mide con una carga de trabajo, el voltaje nominal es 18.

ÍNDICE

Normas de seguridad: Definiciones	26
Seguridad general para todas las herramientas	27
Componentes.....	29
Instrucciones de seguridad importantes para cargadores de baterías	29
Instrucciones de seguridad importantes para paquetes de baterías.....	31
Procedimiento de carga.....	32
Instalación/Extracción del paquete de baterías	33
Ensamblaje	34
Operación	35
Accesorios	36
Mantenimiento	36
Detección de problemas	37
Información de mantenimiento	37
Garantía completa de dos años para uso doméstico	37

PAUTAS DE SEGURIDAD/DEFINICIONES

Es importante que lea y comprenda este manual. La información que contiene se relaciona con la protección de SU SEGURIDAD y la PREVENCIÓN DE PROBLEMAS. Los símbolos que siguen se utilizan para ayudarlo a reconocer esta información.

 **PELIGRO:** indica una situación de peligro inminente que, si no se evita, provocará la muerte o lesiones graves.

 **ADVERTENCIA:** indica una situación de peligro potencial que, si no se evita, provocará la muerte o lesiones graves.

 **PRECAUCIÓN:** indica una situación de peligro potencial que, si no se evita, provocará lesiones leves o moderadas.

PRECAUCIÓN: utilizado sin el símbolo de alerta de seguridad indica una situación de peligro potencial que, si no se evita, puede provocar daños en la propiedad.

SEGURIDAD GENERAL PARA TODAS LAS HERRAMIENTA

⚠ **ADVERTENCIA:** Para reducir el riesgo de lesiones:

- Antes de utilizar, asegúrese de que todas las personas que usen esta herramienta hayan leído y comprendido todas las instrucciones de seguridad y cualquier otra información incluida en este manual.
- Guarde estas instrucciones y revíselas con frecuencia antes de usar la herramienta y al enseñarlas a los demás.

LEA TODAS LAS INSTRUCCIONES.

⚠ **ADVERTENCIA:** Al utilizar herramientas eléctricas para el jardín, siempre se deben tomar ciertas precauciones básicas de seguridad para minimizar el riesgo de incendio, descarga eléctrica y lesiones personales, entre ellas:

- **SIEMPRE UTILICE PROTECCIÓN PARA LOS OJOS:** utilice gafas o anteojos de seguridad siempre que la unidad esté en uso. Los anteojos de seguridad están disponibles a un costo adicional en su centro local de mantenimiento de Black & Decker o en una instalación de mantenimiento autorizado. Utilice siempre máscaras faciales o para polvo si la operación produce polvillo.
- **UTILICE LA VESTIMENTA ADECUADA:** no utilice ropa holgada ni joyas. Pueden atascarse en las piezas en movimiento. Se recomienda utilizar guantes de goma y calzado con una suela de goma considerable al trabajar al aire libre. No opere la unidad descalzo o con sandalias abiertas. Utilice pantalones largos para protegerse las piernas. Recójase y cubra el cabello largo.
- **NO** permita que los niños utilicen esta unidad.
- Asegúrese de que las demás personas y mascotas estén a no menos de 6,1 m (20 pies) de distancia.
- **EVITE EL ARRANQUE ACCIDENTAL:** nunca transporte la unidad con el dedo en el disparador.
- **NO SE ESTIRE:** conserve el equilibrio adecuado y manténgase

parado correctamente en todo momento.

- **EVITE LAS CONDICIONES AMBIENTALES PELIGROSAS:** no utilice unidades eléctricas en lugares húmedos o mojados. No utilice la unidad bajo la lluvia.
- **NO OPERE** la unidad en atmósferas gaseosas o explosivas. Los motores de estas unidades normalmente generan chispas y éstas últimas pueden encender los vapores.
- **GUARDE LAS HERRAMIENTAS QUE NO SE UTILICEN EN EL INTERIOR:** cuando no las utilice, las unidades deben guardarse en un lugar seco y bajo llave, fuera del alcance de los niños.
- **ESTÉ ALERTA:** fijese en lo que está haciendo. Use el sentido común. No opere la unidad si está cansado o bajo la influencia del alcohol, drogas o medicamentos.
- **MANTENGA LAS MANOS Y LOS PIES LEJOS DEL ÁREA DE TRABAJO.**
- **NO CARGUE LA HERRAMIENTA BAJO LA LLUVIA O EN LUGARES HÚMEDOS.**
- **ESTA UNIDAD DE POTENCIA** esta diseñada para ser correctamente orientada en una posición vertical o de montaje en el piso.

⚠ **ADVERTENCIAS ADICIONALES PARA CULTIVADORES**

- **NO UTILICE** la unidad si no se puede encender o apagar con el interruptor. Toda unidad que no pueda ser controlada mediante el interruptor es peligrosa y debe repararse.
- **ANTES DE REALIZAR** ajustes, cambiar accesorios o guardar la unidad, desconecte el paquete de baterías. Estas medidas de seguridad preventivas reducen el riesgo de encender la unidad en forma accidental.
- **NO FUERCE LA HERRAMIENTA:** trabajará mejor y con menos probabilidad de lesiones personales si se opera a la velocidad para la que fue diseñada. El embrague se activará si se sobrecarga.
- **UTILICE LA HERRAMIENTA ADECUADA:** no utilice esta unidad para un trabajo diferente a aquéllos para los que fue diseñada.

⚠ ADVERTENCIA: El polvo creado por este producto contiene productos químicos reconocidos por el Estado de California como causantes de cáncer, defectos de nacimiento u otros problemas reproductivos. Algunos ejemplos de estos productos químicos son:

- compuestos en fertilizantes
- compuestos en insecticidas, herbicidas y pesticidas
- arsénico y cromo de madera con tratamiento químico

Para reducir su exposición a estos productos químicos, use equipo de seguridad aprobado, como máscaras para polvo que están diseñadas especialmente para filtrar las partículas microscópicas.

- **DAÑO A LA HERRAMIENTA:** si golpea la herramienta o ésta se atasca con un objeto extraño, deténgala de inmediato, verifique que no se haya dañado y repare cualquier daño antes de seguir utilizándola. No opere la unidad con un diente roto.
- **CONSERVE LAS HERRAMIENTAS ADECUADAMENTE:** mantenga el borde de corte limpio para obtener un mejor rendimiento y reducir el riesgo de lesiones personales. Siga las instrucciones para lubricar y cambiar los accesorios. Mantenga los mangos secos, limpios y libres de aceite y grasa.
- **VERIFIQUE LAS PIEZAS AVERIADAS:** Antes de volver a utilizar la unidad, se debe controlar la cubierta u otra pieza que esté averiada para determinar si funcionará correctamente y realizará la función para la que fue diseñada. Verifique la alineación y la sujeción de las piezas móviles, la rotura de piezas, el montaje y cualquier otra condición que pueda afectar su operación. Cualquier pieza que esté dañada debe ser reparada correctamente o reemplazada por un centro de mantenimiento autorizado, a menos que este manual indique lo contrario.
- **MANTENGA LA CUBIERTA INSTALADA ADECUADAMENTE Y EN FUNCIONAMIENTO.**
- **ANTES DE ENCENDER EL CULTIVADOR PARA JARDÍN,** verifique la tierra y retire las piedras grandes, las ramas pequeñas y otros objetos similares. Siga controlando para asegurarse de que el área esté limpia mientras trabaja.

- **SI A PESAR DE TODAS ESTAS PRECAUCIONES ENCUENTRA UN OBSTÁCULO** durante el trabajo, apague el cultivador. Retire la batería antes de intentar quitar el obstáculo.
- **Mantenga limpia el área de los dientes.**

⚠ ADVERTENCIA: Dientes oscilantes. Manténgase a distancia segura.

⚠ ADVERTENCIAS SOBRE LA BATERÍA

- **UNA UNIDAD ACCIONADA A BATERÍA** con baterías integrales o un paquete de baterías separado debe recargarse sólo con el cargador especificado para la batería. Un cargador adecuado para un tipo de batería puede crear un riesgo de incendio si se utiliza con otra batería.
- **UTILICE LA UNIDAD ACCIONADA A BATERÍA SÓLO** con el paquete de baterías diseñado específicamente. El uso de otro tipo de batería puede producir riesgo de incendio.
- **NO UTILICE NI CARGUE LA BATERÍA** bajo la lluvia.
- **UTILICE** únicamente el cargador provisto.
- **RETIRE LA BATERÍA** antes de realizar tareas de mantenimiento, limpieza o extracción de materiales del cultivador. Retire la batería de su cultivador y téngala a mano del mango delantero cuando no lo utilice.
- **TENGA CUIDADO** al manipular las baterías a fin de no producir un cortocircuito entre las baterías y los materiales conductores como anillos, pulseras y llaves. La batería o el conductor pueden sobrecalentarse y ocasionar quemaduras.
- **NO ABRA NI DAÑE** las baterías. Los electrolitos liberados son corrosivos y pueden ocasionar lesiones en los ojos o en la piel. Pueden ser tóxicos si se ingieren.

Este dispositivo cumple con la parte 15 de las normas de la Comisión Federal de Comunicaciones de los Estados Unidos (FCC). La operación está sujeta a las dos condiciones siguientes: (1) este dispositivo no puede causar interferencia perjudicial y (2) este mecanismo debe aceptar cualquier interferencia recibida, incluida la interferencia que puede provocar una operación no deseada.

NOTA: Este equipo ha sido probado y se encontró que cumple con los límites para dispositivo digital Clase B, según la parte 15 de las normas de la FCC. Estos límites están diseñados para brindar protección razonable contra interferencia perjudicial en una instalación residencial. Este equipo genera, usa y puede irradiar energía en frecuencia de radio y, si no se instala y se usa de acuerdo con las instrucciones, puede provocar interferencia perjudicial en las comunicaciones de radio. Sin embargo, no hay garantía de que la interferencia no ocurra en una instalación en particular. Si este equipo provoca interferencia perjudicial en la recepción de radio o televisión, lo que se puede determinar al apagar y encender el equipo, el usuario debe tratar de corregir la interferencia mediante una o más de las siguientes medidas:

- . Cambiar la orientación o la ubicación de la antena de recepción.
- . Aumentar la separación entre el equipo y el receptor.
- . Conectar el equipo a un tomacorriente sobre un circuito diferente de aquel al que está conectado el receptor.
- . Consultar al vendedor o pedir la ayuda de un técnico en radio y televisión con experiencia.

La etiqueta de su herramienta puede incluir los siguientes símbolos.

V	voltios...amperios	A
Hz.....	hertz	W.....vatios
min	minutos	~
==	corriente continua	no
☐	Construcción de clase II	⊕
⚠	símbolo de alerta de seguridad	.../min
	revoluciones o reciprocidad por minuto

COMPONENTES

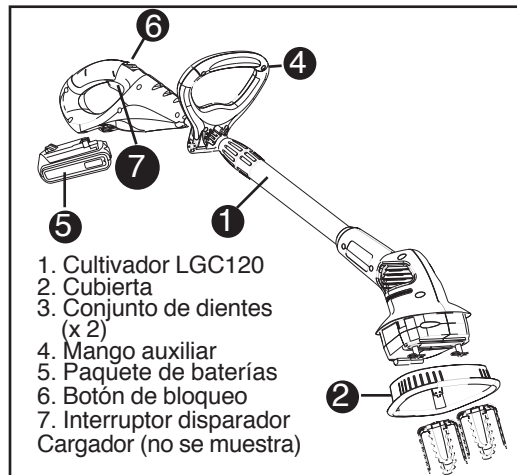

1. Cultivador LGC120
 2. Cubierta
 3. Conjunto de dientes (x 2)
 4. Mango auxiliar
 5. Paquete de baterías
 6. Botón de bloqueo
 7. Interruptor disparador
- Cargador (no se muestra)

INSTRUCCIONES DE SEGURIDAD IMPORTANTES PARA CARGADORES DE BATERÍAS

Este manual contiene instrucciones de seguridad importantes para los cargadores de baterías.

- Antes de utilizar el cargador, lea todas las instrucciones y las prevenciones en el cargador, en el paquete de baterías y en el producto que utiliza el paquete de baterías.

⚠ADVERTENCIA: Riesgo de descarga eléctrica. No permita que ningún líquido entre en el cargador.

⚠PRECAUCIÓN: Riesgo de quemaduras. Para reducir el riesgo de lesiones, cargue solamente baterías **Black & Decker**. Otros tipos de baterías pueden estallar y provocar daños personales y materiales.

⚠PRECAUCIÓN: En determinadas circunstancias, con el cargador enchufado en el tomacorriente, algunos materiales extraños pueden provocar un cortocircuito en el cargador. Se deben mantener lejos de las cavidades del cargador los materiales extraños de naturaleza conductora, entre los que se incluyen la lana de acero, el papel de aluminio o cualquier acumulación de partículas metálicas. Estos son sólo algunos ejemplos y no constituyen una lista taxativa. Siempre desenchufe el cargador del tomacorriente cuando no haya un paquete de baterías en la cavidad. Desenchufe el cargador antes de intentar limpiarlo.

- **El cargador suministrado con este producto está diseñado para ser enchufado correctamente en posición vertical u horizontal.**
- **NO intente cargar el paquete de baterías con otros cargadores que no sean de la marca. Los cargadores y los paquetes de baterías están diseñados específicamente para trabajar juntos.**
- **Estos cargadores están diseñados para utilizarse exclusivamente con las baterías recargables Black & Decker designadas. Otros usos pueden provocar riesgo de incendio, descarga eléctrica o electrocución.**
- **Para garantizar la seguridad, un cable prolongador debe tener un tamaño de cable adecuado (AWG o Calibre de conductor de Estados Unidos). Cuanto más pequeño sea el número de calibre del conductor, mayor será la capacidad del cable; es decir, un calibre 16 tiene más capacidad que un calibre 18. Cuando se utiliza más de una prolongación para lograr la longitud total, asegúrese de que cada prolongación tenga la medida mínima del conductor.**

Tamaño mínimo recomendado del conductor para los cables de extensión

Volts	Calibre mínimo para cables de extensión			
	Longitud total del cable en pies			
120V	0-25	26-50	51-100	101-150
	(0-7,6m)	(7,6-15,2m)	(15,2-30,4m)	(30,4-45,7m)
240V	0-50	51-100	101-200	201-300
	(0-15,2m)	(15,2-30,4m)	(30,4-60,9m)	(60,9-91,4m)
Amperaje	American Wire Gage			
Más de	No más de			
0 - 6	18	16	16	14
6 - 10	18	16	14	12
10 - 12	16	16	14	12
12 - 16	14	12	No se recomienda	

- **No exponga el cargador a la lluvia ni a la nieve.**
- **Para desconectar el cargador o los cables para cadena de margarita, tire del enchufe en lugar del cable. Esto reducirá el riesgo de dañar el enchufe o el cable.**
- **Asegúrese de que el cable esté ubicado de modo que no lo pise o se tropiece con él y que no esté sujeto a daños o tensiones de alguna otra forma.**
- **No utilice un cable prolongador a menos que sea absolutamente necesario. El uso de un cable prolongador incorrecto puede provocar riesgo de incendio, descarga eléctrica o electrocución.**
- **No coloque objetos en la parte superior del cargador ni coloque el cargador en una superficie blanda que pueda bloquear las ranuras de ventilación y provocar un calor interno excesivo. Coloque el cargador en una posición alejada de cualquier fuente de calor.** El cargador se ventila a través de ranuras en la parte superior e inferior de la cubierta.
- **No monte el cargador en la pared ni lo instale en forma permanente sobre ninguna superficie.** El cargador está diseñado para ser utilizado sobre una superficie plana y estable (p. ej., un banco o una mesa).
- **No opere el cargador con cables o enchufes dañados: reemplácelos de inmediato.**

- **No opere el cargador si éste ha recibido un golpe fuerte, se ha caído, o se ha dañado de cualquier otra manera. Llévelo a un centro de mantenimiento autorizado.**
- **No desarme el cargador; llévelo a un centro de mantenimiento autorizado cuando se requiera mantenimiento o una reparación.** El armado incorrecto puede implicar un riesgo de descarga eléctrica, electrocución o incendio.
- **Antes de limpiarlo, desconecte el cargador del tomacorriente.** Esto reducirá el riesgo de descarga eléctrica. Quitar el paquete de baterías no reducirá este riesgo.
- **NUNCA intente conectar 2 cargadores juntos.**
- **El cargador está diseñado para operar con corriente eléctrica doméstica estándar (120 voltios).** No intente utilizarlo con otro voltaje.

CONSERVE ESTAS INSTRUCCIONES

INSTRUCCIONES DE SEGURIDAD IMPORTANTES PARA LOS PAQUETES DE BATERÍAS

⚠️ ADVERTENCIA: Para un funcionamiento seguro, lea éste y todos los manuales de instrucciones incluidos con la herramienta antes de usar el cargador.

El paquete de baterías incluido en la caja no está completamente cargado. Antes de utilizar el paquete de baterías y el cargador, lea las instrucciones de seguridad a continuación. Luego siga los procedimientos de carga descritos.

LEA TODAS LAS INSTRUCCIONES

- **No incinere el paquete de baterías, aun si tiene daños importantes o está completamente desgastado.** El paquete de baterías puede explotar en el fuego. Cuando se quemaran paquetes de baterías, se generan vapores y materiales tóxicos.
- **No cargue ni use la batería en atmósferas explosivas, como ambientes en los que hay líquidos, gases o polvo inflamables.** Insertar o retirar la batería del cargador puede encender el polvo o los vapores.

- **Si el contenido de las baterías entra en contacto con la piel, lave el área de inmediato con agua y jabón suave.** Si el líquido de la batería entra en contacto con los ojos, enjuague con agua manteniendo los ojos abiertos durante 15 minutos o hasta que la irritación cese. Si se necesita atención médica, el electrolito de las baterías de LI-ION contiene una mezcla de carbonatos orgánicos líquidos y sales de litio.
- **El contenido de las células de la batería abierta puede generar irritación respiratoria.** Respire aire fresco. Si los síntomas persisten, busque atención médica.

⚠️ ADVERTENCIA: Peligro de quemaduras. El líquido de la batería puede encenderse si se expone a chispas o llamas.

- **Cargue los paquetes de baterías sólo con cargadores de Black & Decker.**
- **No salpique o sumerja en agua u otros líquidos.** Esto puede causar una falla prematura de las células.
- **No almacene ni utilice la herramienta y el paquete de baterías en lugares en los que la temperatura pueda alcanzar o superar los 40 °C (105 °F) (como en toldos al aire libre o construcciones de metal en verano).**

⚠️ ADVERTENCIA: Nunca intente abrir el paquete de baterías por ningún motivo. Si la caja del paquete de baterías está agrietada o dañada, no la introduzca en el cargador. No comprima, deje caer ni dañe el paquete de baterías. No utilice un paquete de baterías o un cargador que haya recibido un golpe fuerte, se haya caído, esté agotado o dañado de alguna forma (por ejemplo, perforado con un clavo, golpeado con un martillo, pisado). Los paquetes de baterías dañados deben devolverse al centro de mantenimiento para su reciclado.

⚠️ ADVERTENCIA: Riesgo de incendio. No guarde o transporte la batería de ninguna manera que permita que los terminales expuestos de la batería entren en contacto con objetos metálicos. Por ejemplo, no coloque la batería en delantales, bolsillos, cajas de herramientas, cajas de juegos de productos, cajones, etc. con clavos, llaves, tornillos sueltos, etc. Transportar baterías puede provocar incendios si los terminales de la batería entran en contacto accidentalmente con materiales conductores como llaves, monedas, herramientas de

mano u objetos similares. *Las Normas para Materiales Peligrosos del Departamento de Transporte de los EE.UU. (HMR) concretamente prohíben transportar baterías comercialmente o en aviones (es decir, empaçadas en maletas y equipaje de mano) A MENOS que estén debidamente protegidas de cortocircuitos. Por lo tanto, cuando transporte baterías individuales, asegúrese de que los terminales de la batería estén protegidos y bien aislados de materiales que puedan hacer contacto y causar un cortocircuito. NOTA: Las baterías de iones de LI-ION no deben colocarse dentro del equipaje registrado.*

RECOMENDACIONES CON RESPECTO AL ALMACENAMIENTO

1. El mejor lugar de almacenamiento es uno que sea fresco y seco fuera de la luz solar directa y de un exceso de calor o frío.
2. El almacenamiento prolongado no dañará el paquete de baterías o el cargador.

PROCEDIMIENTO DE CARGA

El cargador estándar provisto cargará una batería completamente agotada en aproximadamente 4 horas.

1. Enchufe el cargador en un tomacorriente adecuado antes de insertar el paquete de baterías.
2. Introduzca el paquete de baterías en el cargador. (Fig. A)
3. La luz LED verde titilará para indicar que la batería se está cargando.
4. La finalización de la carga se indica mediante la luz LED verde que permanece encendida de manera continua. El paquete está completamente cargado y puede utilizarse en este momento o dejarse en el cargador.

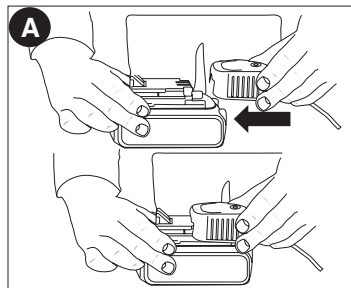

Después del uso, recargue las baterías descargadas a la brevedad posible o de lo contrario la vida útil de las baterías podría acortarse en gran medida. Para obtener la máxima vida útil de las baterías, no permita que éstas se descarguen completamente. Se recomienda recargar las baterías después de cada uso.

DEJAR LA BATERÍA EN EL CARGADOR

El cargador y el paquete de baterías pueden dejarse conectados indefinidamente con la luz LED verde encendida. El cargador mantendrá el paquete de baterías como nuevo y completamente cargado.

NOTAS IMPORTANTES SOBRE LA CARGA

1. Obtendrá una duración más prolongada y un mejor rendimiento si el paquete de baterías se carga cuando la temperatura ambiente está entre 16 °C y 27 °C (60 °F y 80 °F). NO cargue el paquete de batería con una temperatura ambiental por debajo de +4.5 °C (+40 °F) o por encima de +40.5 °C (+105 °F). Esto es importante y evitará daños graves en el paquete de baterías.
2. El cargador y el paquete de baterías pueden estar calientes al tacto durante la carga. Esto es una condición normal y no indica un problema. Para facilitar el enfriado del paquete de baterías después de su uso, evite colocar el cargador o el paquete de baterías en un ambiente cálido, como debajo de un toldo de metal o en un remolque sin aislamiento.
3. Si el paquete de baterías no se carga adecuadamente:
 - a. Revise el tomacorriente enchufando una lámpara u otro aparato
 - b. Verifique si el tomacorriente está conectado a un interruptor que corta la energía cuando usted apaga las luces.
 - c. Mueva el cargador y el paquete de baterías a un lugar donde la temperatura ambiental sea de aproximadamente 16 °C a 27 °C (60 °F a 80 °F).
 - d. Si los problemas de carga persisten, lleve la herramienta, el paquete de baterías y el cargador al centro de mantenimiento local.

4. Se debe recargar el paquete de baterías cuando no produce energía suficiente para tareas que previamente realizaba con facilidad. NO CONTINUE utilizando la herramienta en estas condiciones. Siga el procedimiento de carga. También se puede cargar un paquete de baterías parcialmente usado cuando se desee, sin ningún efecto negativo sobre éstas.

5. Se deben mantener lejos de las cavidades del cargador los materiales extraños de naturaleza conductora, entre los que se incluyen la lana de acero, el papel de aluminio o cualquier acumulación de partículas metálicas. Éstos son sólo algunos ejemplos y no constituyen una lista taxativa. Siempre desenchufe el cargador del tomacorriente cuando no haya un paquete de baterías en la cavidad. Desenchufe el cargador antes de intentar limpiarlo.

6. No congele ni sumerja el cargador en agua ni en ningún otro líquido.

⚠ ADVERTENCIA: Riesgo de descarga eléctrica. No permita que ningún líquido entre en el cargador. *Nunca intente abrir el paquete de baterías por ningún motivo. Si la caja protectora de plástico del paquete de baterías se rompe o agrieta, devuélvala a un centro de mantenimiento para su reciclado.*

INSTALACIÓN Y EXTRACCIÓN DEL PAQUETE DE BATERÍAS DE LA HERRAMIENTA

⚠ PRECAUCIÓN: *Asegúrese de que el botón de bloqueo esté trabado para evitar el accionamiento del interruptor antes de extraer o instalar la batería.*

PARA INSTALAR EL PAQUETE DE BATERÍAS: Inserte el paquete de baterías en la herramienta hasta que se escuche un clic **figura B**.

PARA EXTRAER EL PAQUETE DE BATERÍAS: Presione el botón de liberación de la batería, como se muestra en la **figura B**, y tire del paquete de baterías hasta extraerlo de la herramienta.

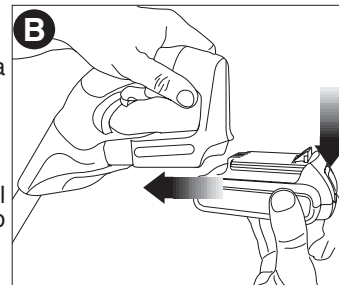

ENSAMBLAJE

MONTAJE DEL MANGO AUXILIAR (FIGURA C)

- Coloque el mango en el tubo superior a la altura deseada.
- Asegúrese de que la traba de bloqueo (8) esté alineada con la ranura del tubo.
- Coloque y ajuste el perno (9).

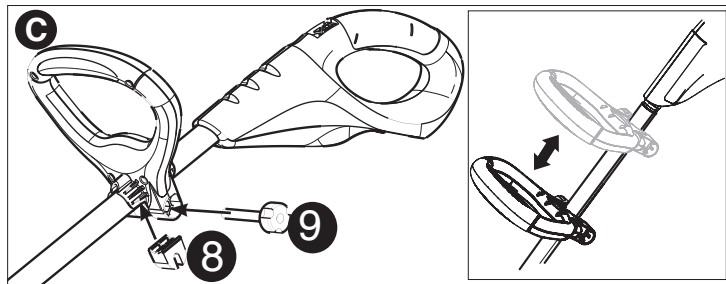

EXTENSIÓN DE LOS POSTES (FIG. D)

- Afloje el anillo (10).
- Extienda los postes hasta el largo deseado.
- Ajuste el anillo.

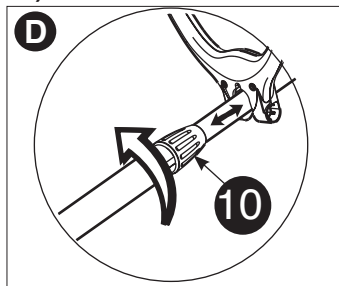

MONTAJE DE LA CUBIERTA (FIG. E)

1. Coloque el centro abierto de la cubierta (11) sobre la estructura inferior desde la parte de abajo (cerca del eje de salida).
2. Alinee las lengüetas a presión con la estructura. Aplique una presión uniforme sobre la cubierta hasta escuchar un sonido seco.
3. Asegúrese de que todas las lengüetas a presión estén colocadas adecuadamente.

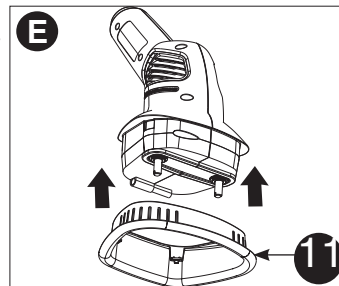

⚠ ADVERTENCIA: NUNCA OPERE LA HERRAMIENTA SI LA CUBIERTA NO ESTÁ COLOCADA FIRMEMENTE EN SU LUGAR.

MONTAJE DE LOS DIENTES (FIG. F)

⚠ ADVERTENCIA: al soltar el gatillo, los dientes se detendrán por completo para poder extraer la batería

1. Coloque el diente (12) sobre el eje (13), verifique que la parte plana del agujero del diente esté alineada con la parte plana del eje. Asegúrese de empujar el diente por completo hasta colocarlo en el eje.
2. Inserte el extremo recto de la clavija (14) en el agujero del eje. Empuje la clavija hasta que el extremo curvado se apoye contra el fondo del eje.
3. Repita la operación para los demás dientes. Para retirar los dientes, repita el procedimiento en sentido inverso.

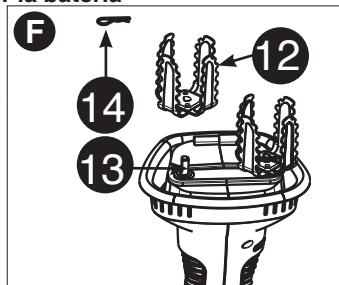

OPERACIÓN (FIG. G,H)

⚠️ ADVERTENCIA: Asegúrese de que las demás personas y mascotas estén a no menos de 6,1 m (20 pies) de distancia.

1. Sostenga la herramienta como se muestra en la **Figura H**.
2. Levante la unidad de la tierra.
3. Deslice el botón de bloqueo (**Figura H15**).
4. Tire del interruptor disparador (**Figura H16**).

Para el primer cultivo de cada temporada, es mejor moverse lentamente debido a que hay tierra acumulada. Los cultivos subsiguientes se completarán más rápidamente. No intente cultivar cuando la tierra está húmeda, por seguridad eléctrica y para evitar que los dientes se atasquen. Si debe cultivar en condiciones que provoquen el atascamiento de los dientes, suelte el disparador y espere que los dientes se detengan completamente. ¡RETIRE LA BATERÍA! Quite el material atascado con una vara o un destornillador. La operación continua de la herramienta en condiciones de atascamiento sobrecargará seriamente el motor.

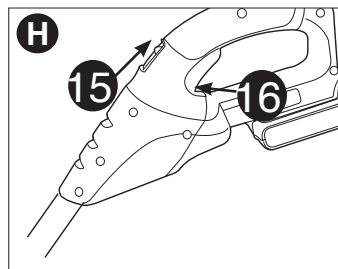

NOTA: Esta unidad viene con un mecanismo de embrague incorporado que se utiliza para evitar daños permanentes en ella a causa de obstrucciones en los dientes o sobrecargas. Si se traba el embrague, la unidad emitirá un sonido de “clic” audible. Este ruido persistirá hasta que se quite la obstrucción o desaparezca la situación de sobrecarga.

Retire la batería antes de intentar retirar obstrucciones de los dientes. El usuario no puede regular el mecanismo de embrague.

⚠️ PRECAUCIÓN: No intente liberar los dientes dejando caer o golpear la herramienta contra el suelo. Esto puede dañar la unidad.

ALMACENAMIENTO

Retire y limpie todos los residuos del exterior del cultivador y del interior de la cubierta antes de almacenar la herramienta. Vea la sección **MANTENIMIENTO**.

⚠️ PRECAUCIÓN: NO LA CUELQUE DEL INTERRUPTOR

DISPARADOR

Nota: No guarde la herramienta sobre o cerca de fertilizantes o productos químicos. Ese tipo de almacenamiento puede provocar una corrosión rápida.

CÓMO EVITAR LA CORROSIÓN

⚠️ PRECAUCIÓN: Use protección para los ojos y guantes adecuados al limpiar la herramienta.

Los fertilizantes y otros productos químicos de jardinería contienen agentes que aceleran considerablemente la corrosión de los metales. Si utiliza la herramienta en áreas donde se han usado fertilizantes o productos químicos, la herramienta debe limpiarse inmediatamente después.

Limpie todas las piezas expuestas con un paño húmedo. Puede lubricar sólo las piezas metálicas con un aceite suave a base de petróleo.

Al limpiar la herramienta, NO la sumerja en agua ni la salpique con una manguera.

ACCESORIOS

Dientes del reemplazo (RT400) que se recomiendan para la herramienta están disponibles en su distribuidor local o en el centro de mantenimiento autorizado. Si necesita ayuda con respecto a los accesorios, llame al: **1-800-544-6986**.

⚠️ ADVERTENCIA: El uso de accesorios no recomendados para utilizar con esta herramienta puede resultar peligroso.

EL SELLO RBRC™

El sello RBRC™ (Corporación de reciclado de baterías recargables) que se encuentra en la batería de iones de litio (o paquete de baterías) indica que los costos de reciclar la batería (o el paquete de baterías) al final de su vida útil ya fueron pagados por **Black & Decker**.

RBRC™ en cooperación con **Black & Decker** y otros usuarios de baterías, ha establecido programas en los Estados Unidos para facilitar la recolección de baterías de iones de litio agotadas. Ayude a proteger nuestro medio ambiente y a conservar los recursos naturales: devuelva las baterías de iones de litio agotadas a un centro de mantenimiento autorizado de **Black & Decker** o a un comerciante minorista local para que se reciclen. También puede comunicarse con el centro local de reciclado para obtener información sobre dónde dejar las baterías agotadas. RBRC™ es una marca comercial registrada de la Corporación de reciclado de baterías recargables.



MANTENIMIENTO

Las cuchillas de corte están hechas de acero endurecido de gran calidad y, con el uso normal, no será necesario volver a afilarlas. Sin embargo, si usted accidentalmente golpea un cerco de alambre, piedras, vidrio u otros objetos duros, puede producir una muesca en la cuchilla. No hay necesidad de eliminar esta muesca mientras no interfiera con el movimiento de la cuchilla. En caso que interfiera, retire la batería de la unidad y utilice una lima de dientes finos o una piedra de afilar para eliminar la muesca.

Si deja caer la podadora, inspecciónela cuidadosamente para ver si sufrió daños. Si la cuchilla está torcida, la cubierta rajada o si nota cualquier condición que pueda afectar el funcionamiento de la podadora, comuníquese con el Centro de Mantenimiento de Black & Decker local para realizar las reparaciones correspondientes antes de volver a usarla.

Los fertilizantes y otros productos químicos para el jardín contienen agentes que aceleran considerablemente la corrosión de los metales. No guarde la herramienta sobre fertilizantes o productos químicos ni junto a estos.

Una vez extraída la batería, limpie la herramienta utilizando únicamente jabón neutro y un paño húmedo. Nunca permita que penetre líquido dentro de la herramienta; nunca sumerja ninguna de las piezas de la herramienta en un medio líquido.

SECCIÓN DE DETECCIÓN DE PROBLEMAS

Problema	Causa posible	Solución posible
<ul style="list-style-type: none">• La herramienta no enciende.	<ul style="list-style-type: none">• La batería no está bien instalada.• La batería no carga.• No actúa el botón de desbloqueo.	<ul style="list-style-type: none">• Verifique la instalación de la batería.• Verifique los requisitos de carga de la batería.• Tire hacia atrás el botón de bloqueo/accione el disparador.
<ul style="list-style-type: none">• La unidad no carga.	<ul style="list-style-type: none">• La batería no está insertada en el cargador.	<ul style="list-style-type: none">• Inserte la batería en el cargador hasta que se encienda la luz verde (LED). Cargue hasta 8 horas si la batería está totalmente agotada.

Solamente para Propósitos de México

Para conocer la ubicación del centro de servicio más cercano a fin de recibir ayuda con su producto, visite nuestro sitio Web www.blackanddecker.com.mx o llame a la línea de ayuda BLACK & DECKER al **01 800 847 2309/01 800 847 2312**.

INFORMACIÓN DE MANTENIMIENTO

Todos los Centros de servicio de Black & Decker cuentan con personal altamente capacitado dispuesto a brindar a todos los clientes un servicio eficiente y confiable en la reparación de herramientas eléctricas. Si necesita consejo técnico, reparaciones o piezas de repuesto originales de fábrica, póngase en contacto con el centro de servicio de Black & Decker más cercano a su domicilio. Para ubicar su centro de servicio local, consulte la sección “Herramientas eléctricas” (Tools-Electric) de las páginas amarillas, llame al **1-800-544-6986** o visite nuestro sitio www.blackanddecker.com.

GARANTÍA COMPLETA DE DOS AÑOS PARA USO EN EL HOGAR

Black & Decker (Estados Unidos) Inc. ofrece una garantía de dos años por cualquier defecto del material o de fabricación de este producto. El producto defectuoso se reparará o reemplazará sin costo alguno de dos maneras.

Lo primero es devolver el producto al comerciante minorista que se lo vendió (siempre y cuando la tienda sea un comerciante minorista participante). Las devoluciones deben realizarse conforme a la política de devolución del comercio (generalmente, entre 30 y 90 días posteriores a la venta). Le pueden solicitar comprobante de compra. Consulte en el comercio acerca de la política especial sobre devoluciones una vez excedido el plazo establecido.

La segunda opción es llevar o enviar el producto (con flete pago) a un Centro de servicio propio o autorizado de Black & Decker para su reparación o reemplazo según nuestro criterio. Le pueden solicitar el comprobante de compra. Los Centros de servicio autorizados y de propiedad de Black & Decker se detallan en la sección “Herramientas eléctricas” (Tools-Electric) de las páginas amarillas de la guía telefónica.

Esta garantía no se extiende a los accesorios. Esta garantía le concede derechos legales específicos; usted puede tener otros derechos que pueden variar según el estado o la provincia. Si tiene alguna pregunta, comuníquese con el gerente del Centro de servicio de Black & Decker de su zona. Este producto no está diseñado para uso comercial.

AMÉRICA LATINA: esta garantía no se aplica a los productos que se venden en América Latina. Para los productos que se venden en América Latina, debe consultar la información de la garantía específica del país que viene en el empaque, llamar a la compañía local o visitar el sitio Web a fin de obtener esa información.

**· GARANTÍA BLACK & DECKER · BLACK & DECKER WARRANTY
· SOLAMENTE PARA PROPOSITOS DE MEXICO**

Distributor Name · *Sello firma del distribuidor*

Date of purchase · *Fecha de compra*

Invoice No. · No. de factura

PRODUCT INFORMATION · IDENTIFICACIÓN DEL PRODUCTO

Cat. No. · *Catalogo ó Modelo*

Serial Number · No. de serie

Name · *Nombre*

Last Name · Apellido

Address · *Dirección*

City · *Ciudad*

State · Estado

Postal Code · *Código Postal*

Country · País

Telephone · *No. Teléfono*

SOLAMENTE PARA PROPOSITOS DE MEXICO

Grupo Realsa en herramientas, S.A. de C.V.

Súper Manzana 69 MZ.01 Lote 30
(Av. Torcasita)
Col. Puerto Juárez
Cancún, Quintana Roo
Tel. 01 998 884 72 27

Ferre Pat de Puebla, S.A. de C.V.

16 de Septiembre No. 6149
Col. El Cerrito
Puebla, Puebla
Tel. 01 222 264 12 12

Ferre Pat de Puebla, S.A. de C.V.

Ejército Mexicano No. 15
Col. Ejido 1ro. de Mayo
Boca del Rio, Veracruz
Tel. 01 229 167 89 89

Servicio de Fabrica Black & Decker, S.A. de C.V.

Lázaro Cardenas No. 18
Col. Obrera
Distrito Federal
Tel. 55 88 95 02

Representaciones Industriales Robles, S.A. de C.V.

Tezozomoc No. 89
Col. La Preciosa
Distrito Federal
Tel. 55 61 86 82

Gpo. Comercial de Htas. y Refacciones de Occidente, S.A. de C.V.

Av. La Paz No. 1779
Col. Americana, S. Juárez
Guadalajara, Jalisco
Tel. 01 33 38 25 69 78

Herramientas y Equipos Profesionales

Av. Colón 2915 Ote.
Col. Francisco I. Madero
Monterrey, Nvo. León
Tel. 01 81 83 54 60 06

Htas. Portátiles de Chihuahua, S.A. de C.V.

Av. Universidad No. 2903
Col. Fracc. Universidad
Chihuahua, Chihuahua
Tel. 01 614 413 64 04

Fernando González Armenta

Bolivia No. 605
Col. Felipe Carrillo Puerto
Cd. Madero, Tampico
Tel. 01 833 221 34 50

Perfiles y Herramientas de Morelia

Gertrudis Bocanegra No. 898
Col. Ventura Puente
Morelia, Michoacán
Tel. 01 443 313 85 50

Enrique Robles

Av. de la Solidaridad No. 12713
Col. La Pradera
Irapuato, Guanajuato
Tel. 01 462 626 67 39

Hernández Martínez Jeanette

Prolongación Corregidora Nte. No. 1104
Col. Arboledas
Querétaro, Qro.
Tel. 01 442 245 25 80

PARA OTRAS LOCALIDADES LLAME AL 01 800 847 2309 o 01 800 847 2312.

BLACK & DECKER S.A. DE C.V.
BOSQUES DE CIDROS ACCESO RADIATAS NO. 42
COL. BOSQUES DE LAS LOMAS.
05120 MÉXICO, D.F.
TEL. (01 55) 5326 7100
01 800 847 2309/01 800 847 2312

**Vea “Herramientas
eléctricas (Tools-Electric)”
– Páginas amarillas –
para Servicio y ventas**



Cat No. LGC120
Copyright © 2012 Black & Decker

Form # 90592309

OCT. 2012
Printed in China

Free Manuals Download Website

<http://myh66.com>

<http://usermanuals.us>

<http://www.somanuals.com>

<http://www.4manuals.cc>

<http://www.manual-lib.com>

<http://www.404manual.com>

<http://www.luxmanual.com>

<http://aubethermostatmanual.com>

Golf course search by state

<http://golfingnear.com>

Email search by domain

<http://emailbydomain.com>

Auto manuals search

<http://auto.somanuals.com>

TV manuals search

<http://tv.somanuals.com>