

aiwa

VX-S207U VX-S137U

*INTEGRATED COLOR TV/STEREO VIDEO CASSETTE RECORDER
TELEVISOR EN COLOR/VIDEOGRABADORA ESTEREO INTEGRADOS
TELEVISOR COULEUR/MAGNETOSCOPE STEREO INTEGRE*

OPERATING INSTRUCTIONS
INSTRUCCIONES DE MANEJO
MODE D'EMPLOI



For Assistance And Information

Call Toll Free 1-800-BUY-AIWA

(United States and Puerto Rico)

ENGLISH

ESPAÑOL

FRANÇAIS

Warning

To reduce the risk of fire or electric shock, do not expose this appliance to rain or moisture.

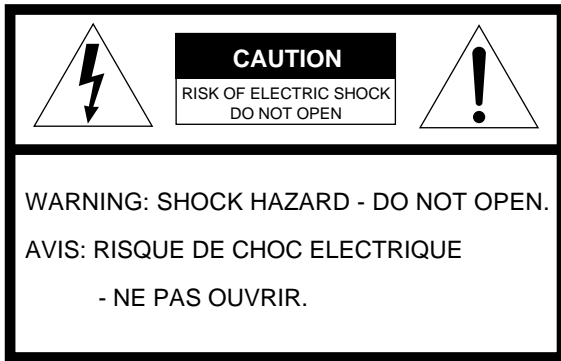

Explanation of Graphical Symbols

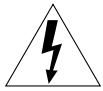

The lightning flash with arrowhead symbol within an equilateral triangle, is intended to alert the user to the presence of uninsulated "dangerous voltage" within the products enclosure that may be of sufficient magnitude to constitute a risk of electric shock to person.



The exclamation point within an equilateral triangle is intended to alert the user to the presence of important operating and maintenance (servicing) instruction in the literature accompanying the appliance.

IMPORTANT SAFETY INSTRUCTIONS

Read the operating instructions carefully and completely before operating the unit. Be sure to keep the operating instructions for future reference. All warnings and cautions in the operating instructions and on the unit should be strictly followed, as well as the safety suggestions below.

Warning

To prevent electric shock or other injuries, follow all the safety instructions when installing, operating and servicing the unit.

Installation

Attachments - Do not use attachments that have not been recommended by the manufacturer because doing so may result in the risk of fire, electric shock or other injuries.

Water and Moisture - Do not use this unit near water - for example, near a bathtub, washbowl, kitchen sink, or laundry tub, in a wet basement, or near a swimming pool, and the like.

Heat - Do not use this unit near sources of heat, including heating vents, stoves, or other appliances that generate heat. It also should not be placed in temperatures less than 5°C (41°F) or greater than 40°C (104°F).

Mounting surface - Place the unit on a flat, even surface.

Accessories - Do not place the unit on an unstable cart, stand, tripod, bracket, or table. The unit may fall causing serious injury to persons and serious damage to the appliance. Use only with a cart, stand, tripod, bracket, or table recommended by the manufacture, or sold with the unit. When mounting the appliance, follow the manufacturer's instructions. When mounting the unit, use accessories recommended by the manufacturer.

Portable cart - An appliance and cart combination should be moved with care. Quick stops, excessive force, and uneven surfaces may cause the appliance and cart combination to overturn.

PORTABLE CART WARNING



S3126A

Ventilation - The unit should be situated with adequate space around it so that proper heat ventilation is assured. Allow 10 cm clearance from the rear and the top of the unit, and 5 cm from the each side. Slots and openings in the cabinet and the back or bottom are provided for ventilation, and to ensure reliable operation of the unit and to protect it from overheating, these openings must not be blocked or covered. The openings should never be blocked by placing the unit on a bed, sofa, rug or other similar surface. (This unit should never be placed near or over a radiator or heat register.) This unit should not be placed in a built-in installation such as a bookcase unless proper ventilation is provided.

Weight and heavy objects - The unit should be moved with care as the weight balance is not even. Do not place heavy objects on the unit.

Object and Liquid Entry - Never push objects of any kind into the unit through the cabinet slots because they may contact dangerous voltage points or short-circuit parts and cause fire or electric shock. Never spill liquid of any kind on the unit.

Electric Power

Power Sources - This unit should be operated only from the type of power source indicated on the marking label. If you are not sure of the type of power supply to your home, consult your appliance dealer or local power company. To operate unit on battery power, or other sources, refer to the operating instructions.

Grounding or Polarization - This unit is provided with a polarized alternating-current line plug (a plug having one blade wider than the other). This plug will fit into the power outlet only one way. This is a safety feature. If you are unable to insert the plug fully into the outlet, try reversing the plug. If the plug should still fail to fit, contact your electrician to replace your obsolete outlet. Do not defeat the safety purpose of the polarized plug.

Overloading - Do not allow anything to rest on the power cord. Do not overload wall outlets and extension cords because this can result in fire or electric shock. Do not place the unit in an area where people will walk on the cord.

Outdoor Antenna

Power lines - An outside antenna system should not be located in the vicinity of overhead power lines or other electric light or power circuits, or where it can fall onto such power lines or circuits. When installing an outside antenna system, extreme care should be taken to avoid touching power lines or circuits because contact with them may be fatal.

Outdoor Antenna Grounding - If an outside antenna or cable system is connected to the unit, be sure the antenna or cable system is grounded so as to provide some protection against voltage surges and built-up static charges. Section 810 of the National Electrical Code, ANSI/NFPA No.70, provides information with regard to proper grounding of the mast and supporting structure, grounding of the lead-in wire to an antenna discharge unit, size of grounding conductors, location of antenna-discharge unit, connection to grounding electrodes, and requirements for the grounding electrode. See the figure.

Antenna Grounding According to the National Electrical Cord

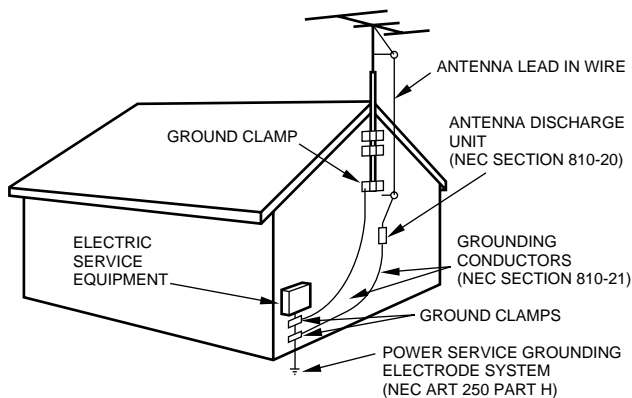

NEC-NATIONAL ELECTRICAL CODE

Lightning

For added protection during a lightning storm, or when left unattended and unused for long periods of time, unplug the unit from the wall outlet and disconnect the antenna or cable system. This will prevent damage to the unit due to lightning and powerline surges.

Maintenance

Cleaning - Unplug the unit from the wall outlet before cleaning. Do not use liquid cleaners or aerosol cleaners. Use a damp cloth for cleaning.

Condensation

If the unit is brought directly from a cold to a warm location, moisture may condense inside the unit and cause damage to the video heads and tapes played on it. When you first install the unit, or when you move it from a cold to a warm location, wait for about two hours before operating the unit.

Damage Requiring Service

Unplug the unit from the wall outlet and refer servicing to qualified service personnel under the following conditions:

- 1) When the power cord or plug is damaged or frayed.
- 2) If liquid has been spilled into the unit.
- 3) If the unit has been exposed to rain or water.
- 4) If the unit does not operate normally when following the operating instructions. Adjust only those controls that are covered by the operating instructions because improper adjustment of other controls may result in damage to the unit and will often require extensive work by a qualified technician to restore the unit to normal operation.
- 5) If the unit has been dropped or the cabinet has been damaged.
- 6) When the unit exhibits a distinct change in performance - this indicates a need for service.

Do not attempt to service the unit yourself because opening or removing covers may expose you to high voltage or other hazards. Refer all servicing to qualified service personnel.

Replacement Parts - When replacement parts are required, be sure the service technician has used replacement parts specified by the manufacturer or having the same characteristics as the original part. Unauthorized substitutions may result in fire, electric shock or other hazards.

Safety Check - After completion of any service or repairs to the unit, ask the service technician to perform a safety check to ensure that the unit is in proper operating condition.

Note to CATV system installer:

This reminder is provided to call the CATV system installer's attention to Article 820-40 of the NEC that provides guidelines for proper grounding and, in particular, specifies that the cable ground should be connected to the grounding system of the building, as close to the point of cable entry as practical.

OWNER'S RECORD

For your convenience, record the model number and serial number (you will find them on the rear of your set) in the space provided below. Please refer to them when you contact your AIWA dealer in case of difficulty.

Model No.

Serial No.

Welcome

Thank you for purchasing this AIWA product. To optimize the performance of this unit, please read through this operating instructions carefully.

Main features of this unit

VCR Plus+ system and One-Touch Playback

You can easily set the timer with the VCR Plus+ system.

The recorded TV programs can be played back quickly with One-Touch Playback.

MTS (Multi-channel TV Sound) broadcast

You can receive, record and play back stereo and bilingual TV programs.

MBR (Multi Brand Remote control)

The remote control can control the CATV converters of many manufacturers.

V-chip

An age limitation can be set to prevent children from viewing or listening to violent scenes or programs with adult content. This unit corresponds to "TV-RATING" and "MOVIE RATING."

Closed Caption

The subtitles can be displayed on the screen when a broadcast corresponding to closed caption is received.

SQPB (S-VHS Quasi Play Back)

You can play back S-VHS recorded tape.

The picture cannot have high-quality resolution for S-VHS.



VCR Plus+ and PlusCode are registered trademarks of Gemstar Development Corporation.

The VCR Plus+ system is manufactured under license from Gemstar Development Corporation.

Table of contents

Preparation

Connecting the antenna	4
Preparing the remote control	7
Setting the language	8
Setting the clock	9
Setting the channels	11
Checking the channel set-up to use VCR Plus+® system	12

Basic operations

Watching a TV program	13
Selecting the closed captions mode	14
Adjusting the picture	15
Adjusting the sound	16
Setting the On-Timer	17
Setting the Off-Timer	18

Playback

Playing back a tape	19
Various search functions	21

Recording

Recording a TV program	23
Recording with One-Touch Recording	24
Setting the timer with VCR Plus+® system	25
Setting the timer manually	27
Dubbing	28

Other functions

Setting the V-chip	29
Multichannel TV Sound (MTS) and Hi-Fi audio sound system	31
On-screen display	32

Additional information

Troubleshooting	33
Specifications	34
Parts and controls	35

Connecting the antenna

Basic connections

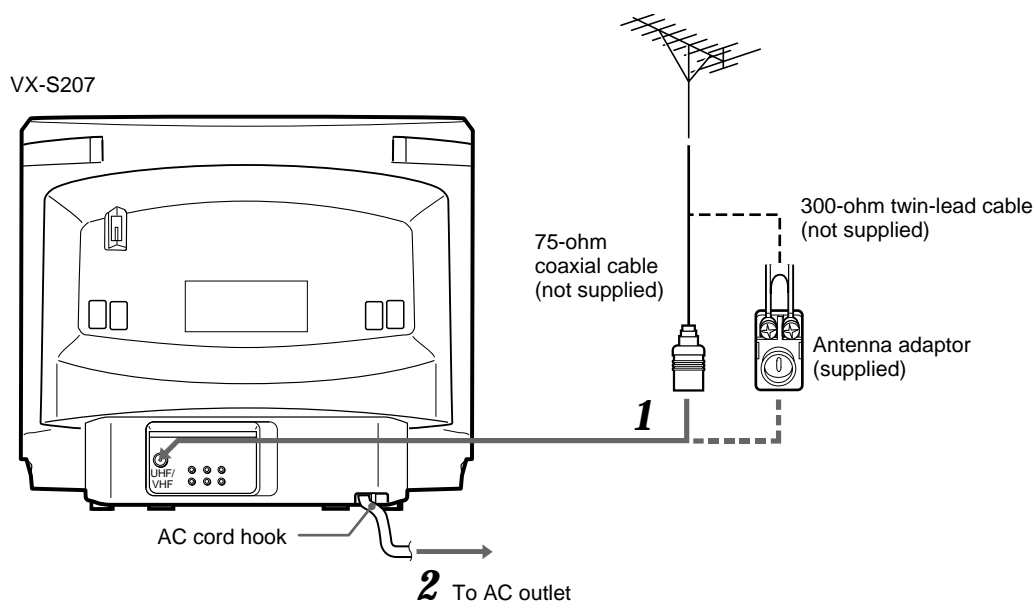

1 Connect the antenna cable to the UHF/VHF connector on the unit.

If the cable is a round-type 75-ohm coaxial cable, connect it directly to the UHF/VHF connector.

If the cable is a flat-type 300-ohm twin-lead cable, connect it to the antenna adaptor (supplied), and connect the adaptor to the UHF/VHF connector.

When you use VX-S137U, the antenna adaptor can be taken out from the supplied telescopic antenna.

2 Connect the AC cord to the AC wall outlet after passing it through the AC cord hook.

To use the security hook for safety (VX-S207 only)

To prevent the unit from falling during earthquakes, etc., affix the unit to a wall or pillar with the security hook on the rear using the strong twine or wire.

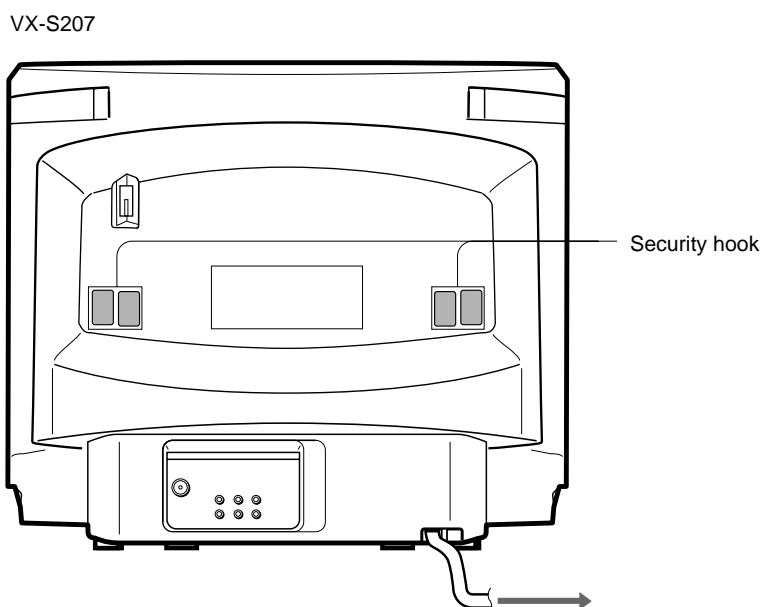

To connect the supplied telescopic antenna (VX-S137 only)

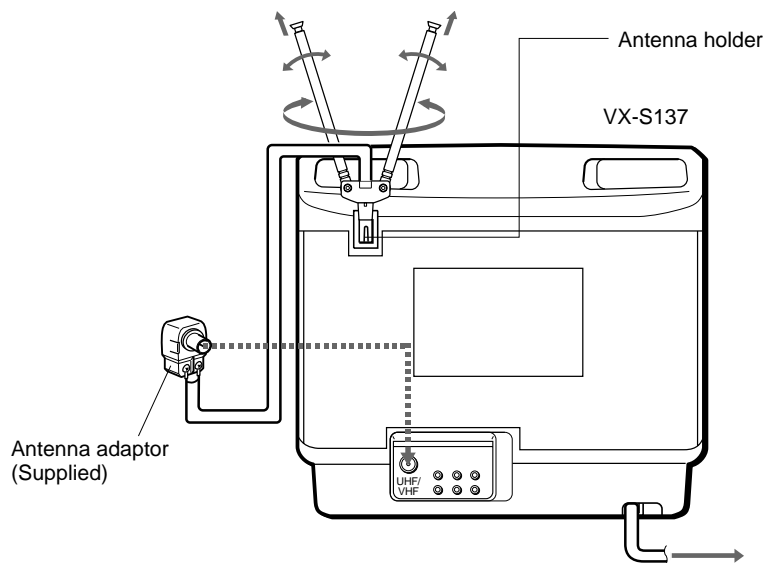

Mount the supplied antenna in the antenna holder.

Extend and adjust the ends of the antenna to get the best signal reception.

Note

For better reception, especially in outlying areas, or where ghosting or interference is a problem, use an external room-mounted antenna.

CATV connections

To connect a CATV system without using a CATV converter

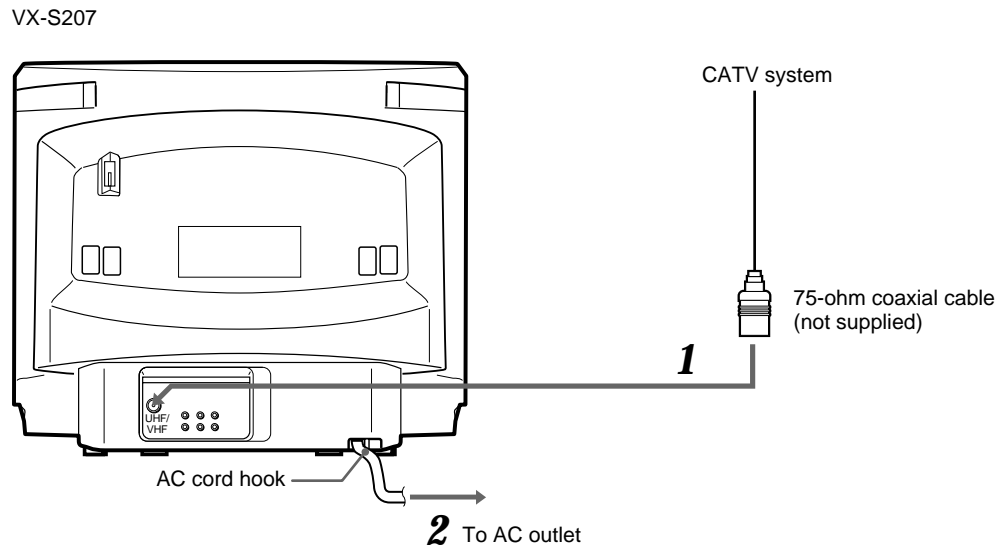

1 Connect the cable from the CATV system to the UHF/VHF connector on the unit.

2 Connect the AC cord to the AC wall outlet after passing it through the AC cord hook.

To connect a CATV system using a CATV converter

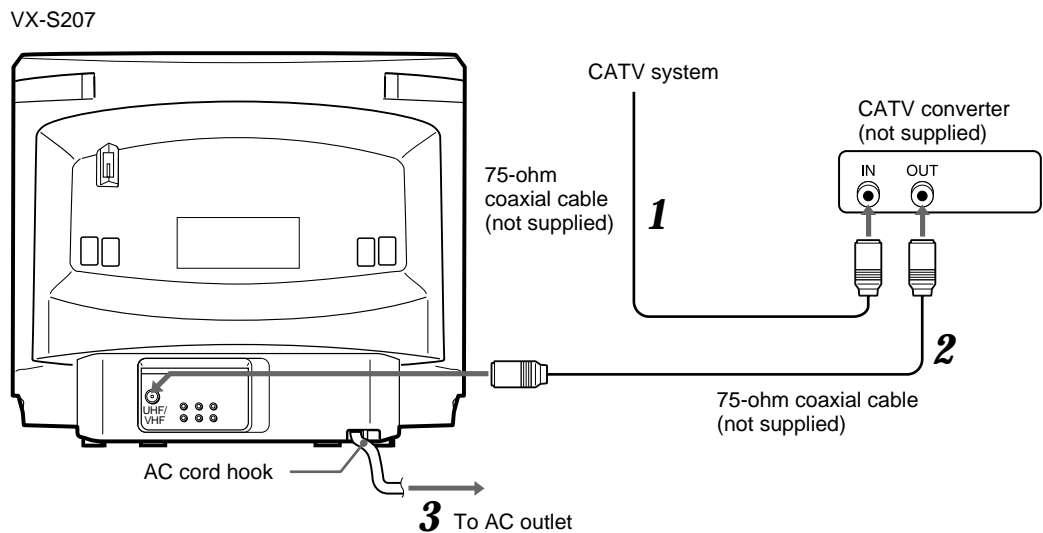

1 Connect the cable from the CATV system to the input connector on the CATV converter.

2 Connect the output connector on the converter to the UHF/VHF connector on the unit.

3 Connect the AC cord to the AC wall outlet after passing it through the AC cord hook.

Preparing the remote control

Inserting the batteries

Caution

To prevent damage from leakage or explosion, follow the descriptions below.

- Insert two supplied R03 (size AAA) batteries with the \oplus and \ominus marks correctly as illustrated.
- Do not mix old batteries with new ones or different types of batteries.
- Do not throw the batteries into a fire, apply heat to them or take them apart.
- Do not carry the batteries with keys or other metallic objects.

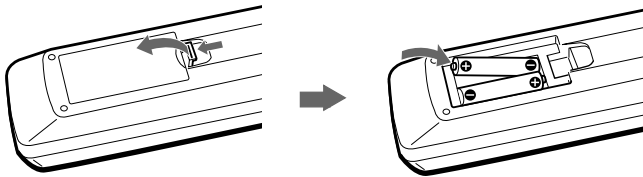

Note

Remove the batteries when they have no more power, or when you do not use the remote control for a long period of time.

Using the remote control

Point the remote control toward the remote sensor.

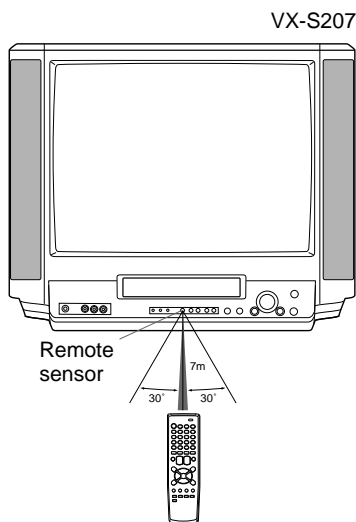

Notes

- The remote control may not operate when there is any obstruction between the remote control and the remote sensor.
- Strong ambient light sources such as a fluorescent lamp or direct sunlight may cause unreliable operation.
- Using a TV with the same type of infrared remote control facing the same direction may cause incorrect operation.
- The maximum distance for effective control between the remote control and the remote sensor is 7 meters.
- Although you can use the remote control within an angle of up to 30 degrees in any direction from directly in front of the remote sensor, we recommend a narrower angle for stable operation.

Controlling the TVs and CATVs

The remote control can control the CATV converters for the CATV. To control CATV converters, set the manufacturer's code number shown in the table on the next page.

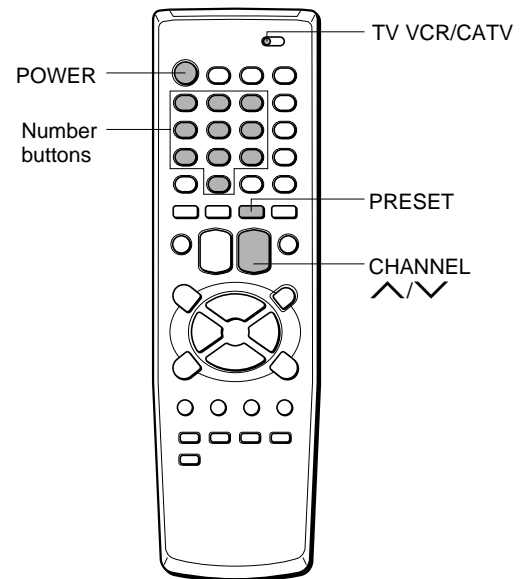

1 Set the TV VCR/CATV selector to CATV.

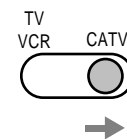

2 While holding PRESET, press the number buttons to set the code number referring to the table on the next page.

Some manufacturers have more than one code number. If the remote control does not operate with the CATV after setting the code number, try another number. The number buttons on the remote control are activated for the CATV converter. When you operate except for changing the CATV channel, set the TV VCR/CATV selector to TV VCR.

Notes

- Due to the variety of codes used by manufacturers, AIWA cannot guarantee that the MBR remote control will operate with every model of the brands listed.
- The number buttons can be used only for channel selection, but they may not function correctly with some CATV converters.

CATV converter manufacturer	Code number
ALLEGRO	46
ARCHER	39
CABLEVIEW	39
CITIZEN	39
CURTIS MATHES	15
EAGLE	24, 25, 28
GEMINI	05, 22, 23
GENERAL ELECTRIC	43
GENERAL INSTRUMENT	05, 07, 09
GOBRAND	39
HAMLIN	33, 34, 35
JERROLD	04, 06, 07, 08, 09, 10, 17, 39
KALE VISION	29
MACOM	03, 40, 41
MAGNAVOX	24, 25, 28, 29, 36, 37
NSC	38
OAK	11, 12, 44
PANASONIC	13, 19, 21
PARAGON	01
PHILIPS	24, 25, 26, 27, 28
PIONEER	13, 14
PULSER	39
RCA	13, 15
REGAL	28
REGENCY	32
SAMSUNG	04, 13, 29
SCIENTIFIC ATLANTA	10, 15, 16, 45, 48
SLMARX	04, 13
SONY	49
SPRUCER	04, 13, 19
STANDARD COMPONENTS	29
STARGATE	04, 05, 13
TELEVIEW	04, 13, 39
TEXSCAN	31
TOCOM	12, 17, 18, 19, 38
UNIDEN	20
UNIKA	39
UNIVERSAL	46, 47
VID TECH	30
VIDEO WAY	01, 42
VIEWSTAR	24, 25, 28
ZENITH	01, 02, 03
ZENITH HT-2000	01

Note

Some CATV converter manufacturers may not be listed above.

Setting the language

The on-screen menu can display three languages: English, Spanish and French.

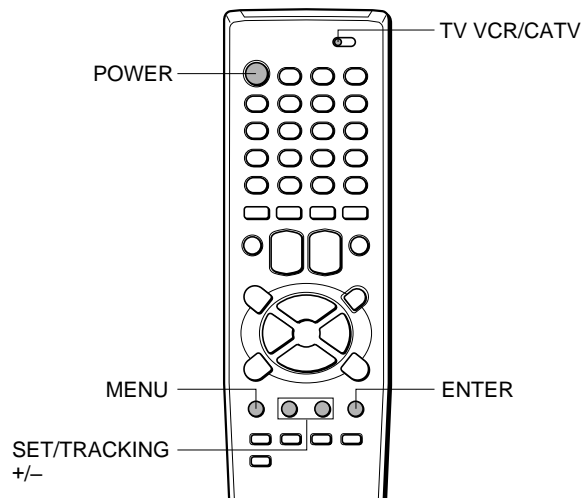

Before starting

Set the TV VCR/CATV selector to TV VCR

- 1** Press **POWER** to turn on the unit.
- 2** Press **MENU**.
When you press MENU for the first time after unpacking the unit, LANGUAGE/IDIOMA/LANGUE menu in step 5 appears.
- 3** Press **SET/TRACKING + or -** to select **SYSTEM SET-UP**, then press **ENTER**.

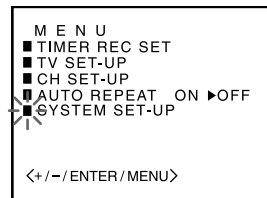

- 4** Press **SET/TRACKING + or -** to select **LANGUAGE/IDIOMA/LANGUE**, then press **ENTER**.

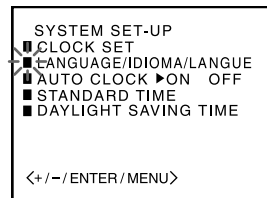

- 5** Press **SET/TRACKING + or -** to select the desired language, then press **ENTER**.

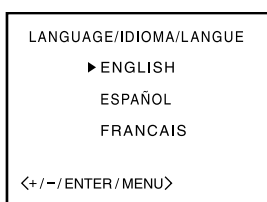

- 6** Press **MENU** twice to return to the normal screen.

Setting the clock

You must set the date and time for timer recording. When you connect the AC cord to the AC wall outlet, the date and time will be set automatically if the unit receives the clock adjustment signal. If the unit cannot receive the clock adjustment signal or reception signal is weak, the unit may set the clock incorrectly. In this case, you must set the time manually.

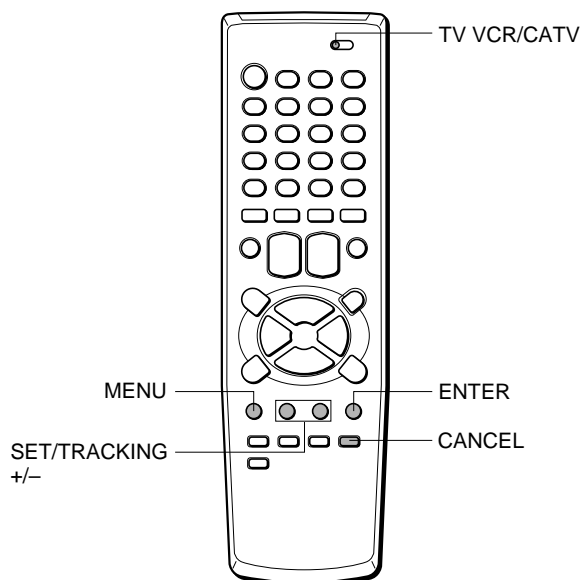

Before starting

Set the TV VCR/CATV selector to TV VCR.

1 Press MENU.

If the clock is not set, SYSTEM SET-UP menu in step 3 appears.

2 Press SET/TRACKING + or - to select SYSTEM SET-UP, then press ENTER.

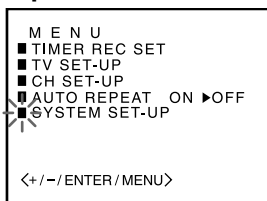

3 Press SET/TRACKING + or - to select CLOCK SET, then press ENTER.

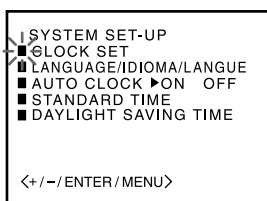

4 Press SET/TRACKING + or - to set MONTH, then press ENTER.

The day of the week will automatically appear.

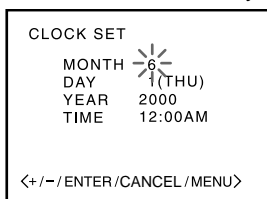

5 Set DAY, YEAR and hours in the same way as in step 4.

Press and hold SET/TRACKING + or - to change the setting rapidly.

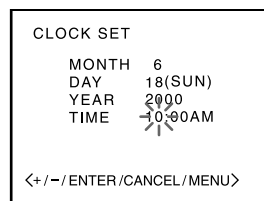

6 Press SET/TRACKING + or - to set the minutes.

To change the minutes setting in ten minutes, press and hold SET/TRACKING + or - .

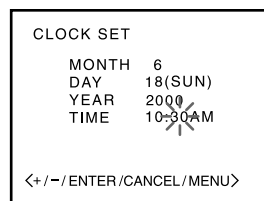

7 Press ENTER to start the clock.

The normal screen returns.

To correct the digits while setting

Before pressing ENTER in step 7, press CANCEL repeatedly until the item you want to correct flashes. Reset the digits using the SET/TRACKING + or - button.

Tip

When the power supply is interrupted for more than 5 seconds or the AC cord is disconnected from the AC wall outlet once, the clock setting is cleared. In this case, you have to set the clock again.

Note

The date can be set from A.D.1990 to A.D. 2081.

Setting the Auto Clock

The unit automatically corrects the clock setting once you set AUTO CLOCK to ON. After unpacking the unit, AUTO CLOCK is set to ON.

If AUTO CLOCK is set to OFF, follow the procedures below.

1 Press MENU.

2 Press SET/TRACKING + or - to select SYSTEM SET-UP, then press ENTER.

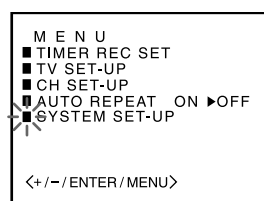

3 Press **SET/TRACKING + or -** to select **AUTO CLOCK**.

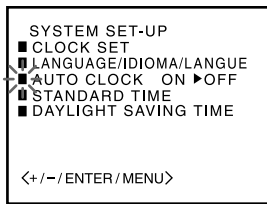

4 Press **ENTER** to select **ON**.

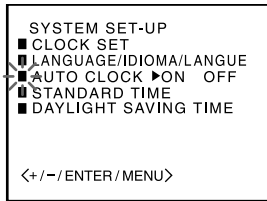

5 Press **MENU** twice to return to the normal screen.

Setting the time by the daylight saving time

1 Press **MENU**.

2 Press **SET/TRACKING + or -** to select **SYSTEM SET-UP**, then press **ENTER**.

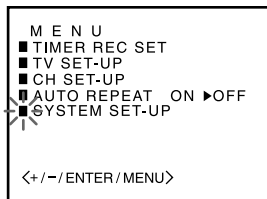

3 Press **SET/TRACKING + or -** to select **DAYLIGHT SAVING TIME**, then press **ENTER**.

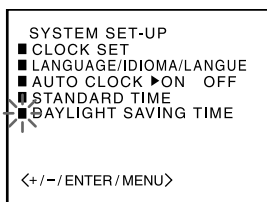

4 Press **SET/TRACKING + or -** to select **AUTO**, then press **ENTER**.

Normally the **AUTO** setting is sufficient. If you set it to **ON**, you can advance the time by one hour manually .



5 Press **MENU** twice to return to the normal screen.

Setting the standard time according to your area

When you move to a different area of the country, you can adjust the clock only with selecting your new area.

This setting is only when connecting with the RF cable. Set the channel correctly, before setting the standard time.

1 Press **MENU**.

2 Press **SET/TRACKING + or -** to select **SYSTEM SET-UP**, then press **ENTER**.

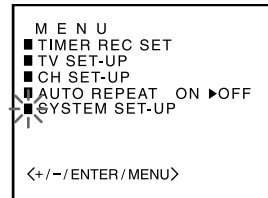

3 Press **SET/TRACKING + or -** to select **STANDARD TIME**, then press **ENTER**.

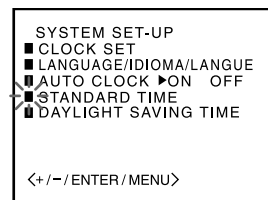

4 Press **SET/TRACKING + or -** to select your area, then press **ENTER**.

Normally the **AUTO** setting is sufficient.

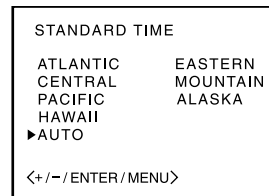

5 Press **MENU** twice to return to the normal screen.

Setting the channels

Before Auto Channel Memory, this unit can receive all channels in your area by pressing the CHANNEL \wedge or \vee button repeatedly. After Auto Channel Memory, you can skip the channels which are not preset with the CHANNEL \wedge or \vee button.

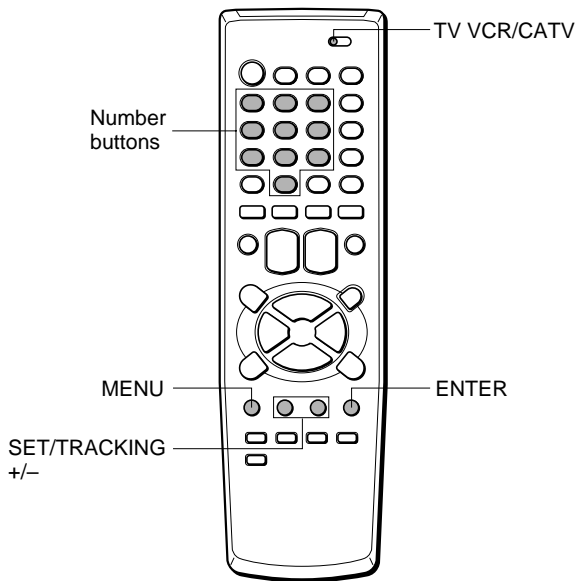

Before starting

- Make sure the unit is in TV mode.
- Set the TV VCR/CATV selector to TV VCR.

- 1 Press MENU.**
- 2 Press SET/TRACKING + or - to select CH SET-UP, then press ENTER.**

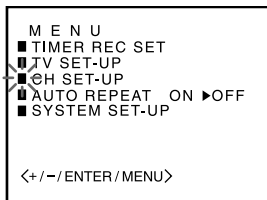

- 3 Press ENTER to select TV or CATV.**
 TV : the program from VHF/UHF antenna
 CATV : the CATV according to the connections to the antenna connector

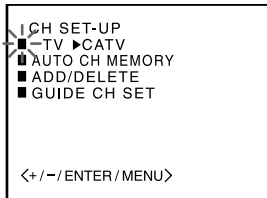

- 4 Press SET/TRACKING + or - to select AUTO CH MEMORY, then press ENTER.**

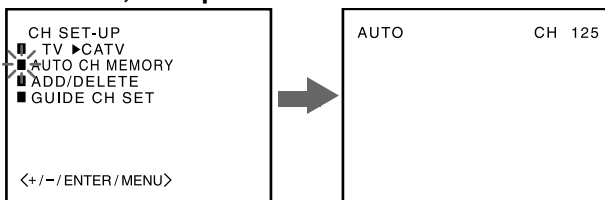

All available channels in your area are scanned and stored in the memory of the unit. After scanning, CH SET-UP menu appears on the screen.

- 5 Press MENU twice to return to the normal screen.**

Tip

To interrupt the Auto Channel Memory, press MENU.

Note

Once you conduct the Auto Channel Memory, the previous settings will be canceled.

Adding or erasing the channels manually

If the Auto Channel Memory does not set the channels correctly, add them manually for watching TV programs. Also, you can erase the unnecessary channels.

- 1 Press MENU.**
- 2 Press SET/TRACKING + or - to select CH SET-UP, then press ENTER.**

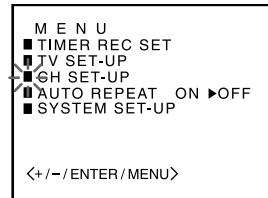

- 3 Press SET/TRACKING + or - to select ADD/DELETE, then press ENTER.**

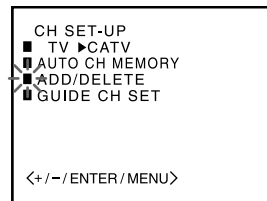

- 4 Press SET/TRACKING + or - to select the channel number to be erased or added.**
 - You can also select the channel using the number buttons. When selecting the numbers less than 10, press 0 to enter the tens digit, then press the button 1 through 9 to enter the ones digit.
 - When the selected channel is already set, ADD appears in green. When it is not set, DEL appears in red.

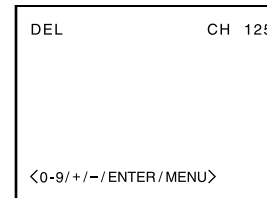

- 5 Press ENTER to erase or add a selected channel.**
- 6 If you want to add or erase another channel, repeat steps 4 and 5.**
- 7 Press MENU 3 times to return to the normal screen.**

Checking the channel set-up to use VCR Plus+® system

To set the timer using VCR Plus+® system, you have to check whether the VCR channel numbers match the guide channels which are assigned to the TV stations. If they do not match, the VCR Plus+® system does not function correctly. In this case, coordinate the number.

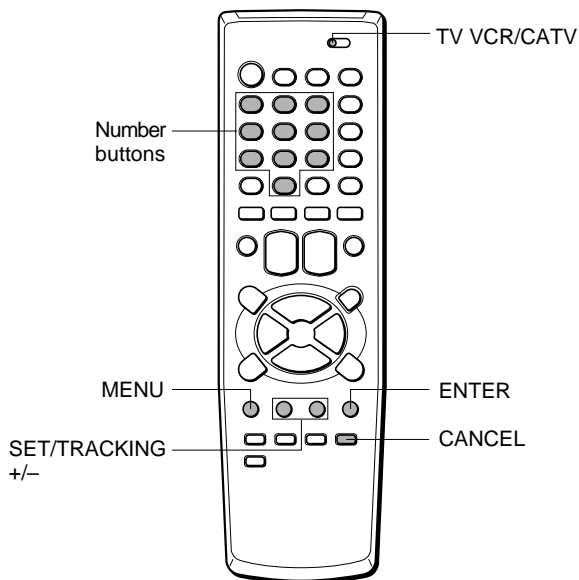

For example

For each channel your unit receives, use the channel line up chart to check that the channel numbers match. For example, SHOWTIME is listed in the channel line up chart (under the VCR Plus+ Channel Number) as channel 38, your unit receives SHOWTIME on channel 14, you need to coordinate these numbers by locating guide channel 38 (under GUIDE CH). Next enter your SHOWTIME channel 14 (under VCR CH).

Continue this process until all channels match.

Sample Channel Line Up Chart

TV Station	VCR Plus+ Channel Number	Local Cable Company Channel Number
WCBS New York CBS	02	02
WNBC New York NBC	04	04
WNYW New York NYW	05	05
WABC New York ABC	07	07
A&E Arts & Entertainment	39	44
BET Black Entertainment	57	23
CNBC Consumer News & Business	23	16
CSPAN Government Business	28	54
DSC Discovery Channel	37	63
DIS Disney Channel	53	27
MAX Cinemax	45	15
SHO Showtime	38	14
USA USA Network	44	40

- Channel Guide listings are available in your local TV Guide and Newspaper.

Before starting

Set the TV VCR/CATV selector to TV VCR.

- 1 Press MENU.
- 2 Press SET/TRACKING + or - to select CH SET-UP, then press ENTER.

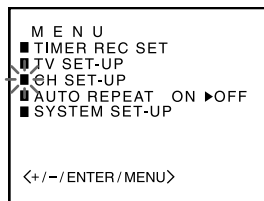

- 3 Press SET/TRACKING + or - to select GUIDE CH SET, then press ENTER.

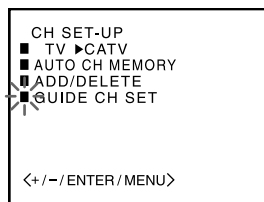

- 4 Press SET/TRACKING +, - or the number buttons to select GUIDE CH "38," then press ENTER.

When selecting the number between 10 and 19 using the number buttons, press 0 once to enter the hundreds digit, and then press the buttons 1 through 9 to enter tens and ones digits.

When selecting the numbers less than 10 using the number buttons, press 0 twice to enter the hundreds and tens digits, and then press the buttons 1 through 9 to enter the ones digit.

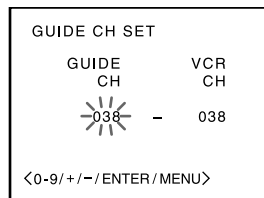

- 5 Press SET/TRACKING+, - or the number buttons to display VCR CH "14," then press ENTER.

When you use the number buttons, select the number in the same way as in step 4.

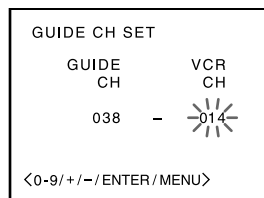

- 6 Repeat steps 4 and 5 until all necessary channel numbers are set.

- 7 Press MENU 3 times to return to the normal screen.

Tip

To cancel the VCR CH setting, press CANCEL in step 5.

Watching a TV program

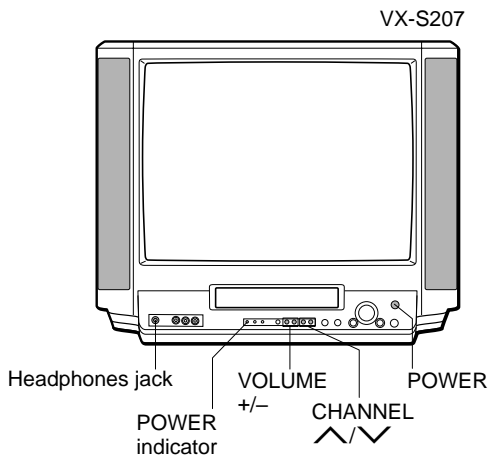
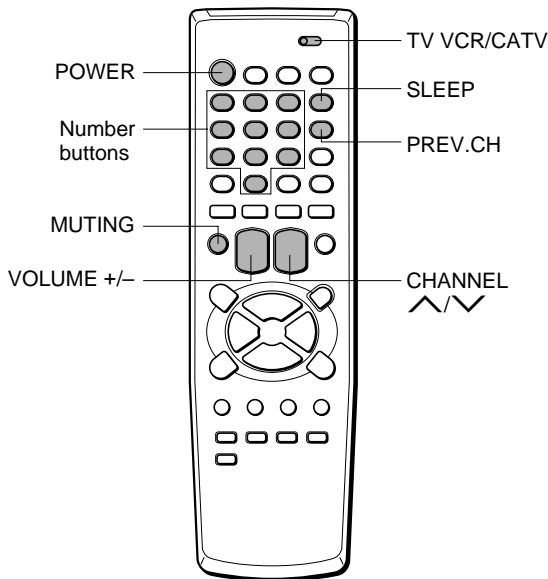

- 1 Press POWER to turn on the unit.**
The POWER indicator on the front lights.
- 2 Press CHANNEL \wedge or \vee repeatedly, or the number buttons to select the channel number.**

To select CATV broadcast using the number buttons
Set the TV VCR/CATV selector to CATV. When selecting the number between 10 and 19, press 0 once to enter the hundreds digit, and then press the buttons 1 through 9 to enter tens and ones digits. When selecting the numbers less than 10, press 0 twice to enter the hundreds and tens digits, and then press the buttons 1 through 9 to enter the ones digit.

To select VHF/UHF broadcast using the number buttons
When selecting the numbers less than 10, press 0 to enter the tens digits, and then press the buttons 1 through 9 to enter the ones digit.

- 3 Press VOLUME + or - to adjust the volume.**

To turn off the TV

Press POWER.

To mute the volume

Press MUTING. To restore the volume, press MUTING, VOLUME + or -.

To recall a previous channel

Press PREV.CH to switch back and forth between the current channel number and the previous one.

Tip

To listen through the headphones, insert headphones (not supplied) with a stereo mini plug into the headphones jack on the front. The sound from the TV speaker is muted.

Note

The power automatically turns off approximately 15 minutes after a television station has stopped broadcasting.

Setting the sleep timer

Press SLEEP repeatedly to select the number of minutes after which to turn off.

The minutes change in 10-minute intervals, down from 120 minutes. After the set amount of time has elapsed, the unit turns the power off.

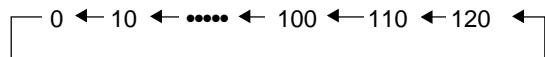

To check the remaining sleep time

Press SLEEP once. The remaining time appears on the screen.

To cancel the sleep timer

Press SLEEP repeatedly until "SLEEP 0" appears.

Selecting the closed captions mode

This unit can decode and display closed captioned television programs or tapes.

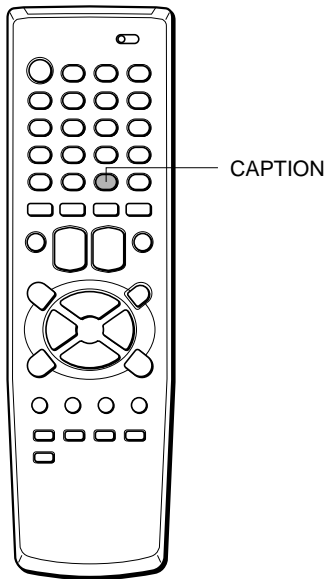

Press **CAPTION** repeatedly to select the caption mode.

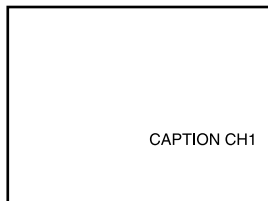

The display changes as follows:

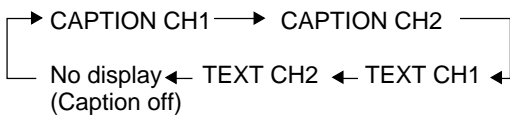

Captions:

This closed caption mode displays text on the screen in English or another language. Generally, closed captions in English are transmitted on CAPTION CH1 and closed captions in other languages are transmitted on CAPTION CH2.

Full Screen Text:

The text closed caption mode TEXT CH1, TEXT CH2 will usually fill the screen with a programming schedule or other information.

Notes

- After selecting a closed caption mode, it will stay in effect until it is changed, even if the channel is changed.
- If the captions signal is lost due to a commercial or a break in the signal, the captions will reappear when the signal is received again.
- When selecting closed captions, the captioning might be delayed momentarily.
- If the channels are changed, the captions might be delayed momentarily.
- If using an indoor antenna or if TV reception is very poor, the closed caption decoder text may not appear. In this case, adjust the antenna for better reception or use an outdoor antenna.
- When activating the closed captioned decoder, there will be a short delay before the closed captioned text appears on the screen.
- The captions will appear in places on the screen where they will least interfere with the picture, usually on the bottom of the screen. News programs will usually show three-line closed captions which scroll onto the screen. Most other shows provide two or three lined captions placed near the character who is speaking so the viewer can follow the dialogue.
- If no caption signal is received, no captions will appear, but the television will remain in the caption mode.
- Misspellings or unusual characters may occasionally appear during closed captioning. This is normal with closed captioning, entered live. These transmissions do not allow time for editing.
- Some cable systems and copy protection systems may interfere with the closed captioned signal.
- Words in italics or underlined describe titles, words in foreign languages or words requiring emphasis. Words that are sung usually appear enclosed by musical notes.
- For television programs broadcasting with closed captions, look in your TV guide for the closed captions symbol (CC).

Adjusting the sound

You can adjust the settings for bass sound, treble sound and the balance of the sound.

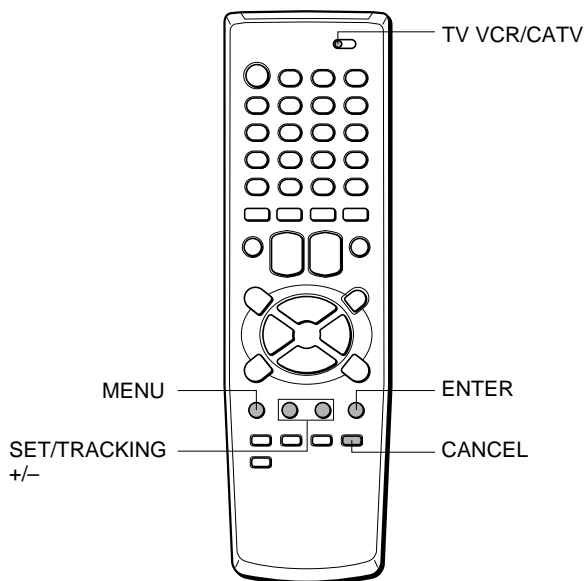

Before starting

Set the TV VCR/CATV selector to TV VCR.

- 1 Press **MENU**.
- 2 Press **SET/TRACKING + or -** to select **TV SET-UP**, then press **ENTER**.

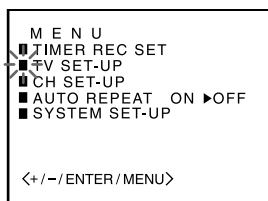

- 3 Press **SET/TRACKING + or -** to select **AUDIO**, then press **ENTER**.

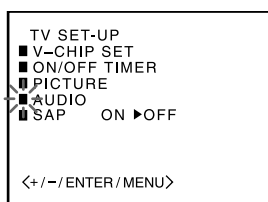

- 4 Press **ENTER** repeatedly to select the item to adjust.

Each press changes the item as follows:

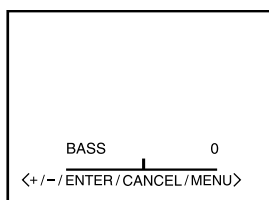

- 5 Press **SET/TRACKING + or -** to adjust the setting.

After several seconds from releasing the button, the display returns to the normal screen.

Item	Increasing the numbers	Decreasing the numbers
BASS	makes the bass sound stronger	makes the bass sound weaker
TREBLE	makes the treble sound stronger	makes the treble sound weaker
BALANCE	makes the output level of right speaker stronger	makes the output level of left speaker stronger

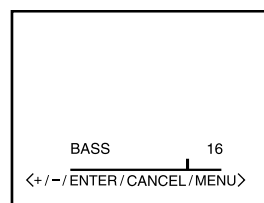

- 6 To adjust the other item, complete steps 4 through 5.

- 7 Press **MENU** 3 times to return to the normal screen.

Tip

To reset all the items to the initial setting, press **CANCEL** in step 5.

Setting the On-Timer

Once this timer is set, the unit turns on at the programmed time to the programmed channel.

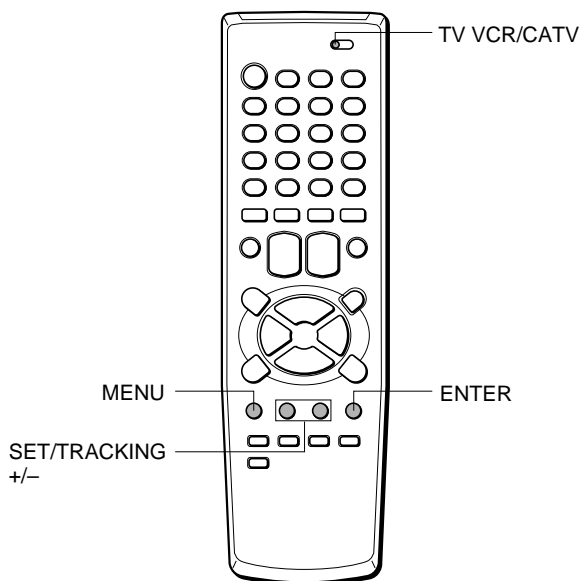

VX-S207

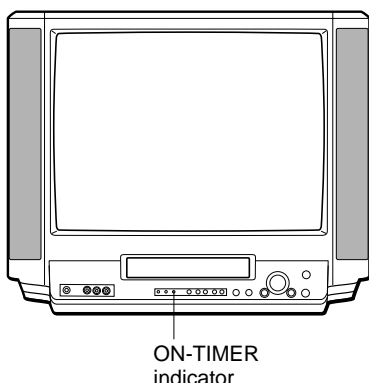

Before starting

- Check that the clock is set correctly.
- Set the TV VCR/CATV selector to TV VCR.

1 Press **MENU**.

2 Press **SET/TRACKING + or -** to select **TV SET-UP**, then press **ENTER**.

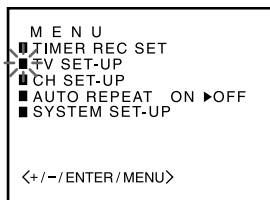

3 Press **SET/TRACKING + or -** to select **ON/OFF TIMER**, then press **ENTER**.

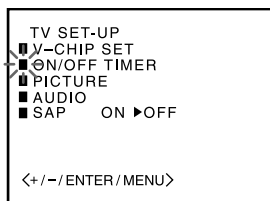

4 Press **SET/TRACKING + or -** to select **ON TIMER**, then press **ENTER**.

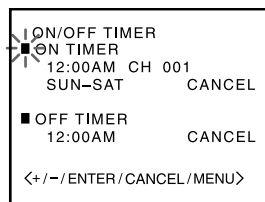

5 Press **SET/TRACKING + or -** to set the hours, then press **ENTER**.

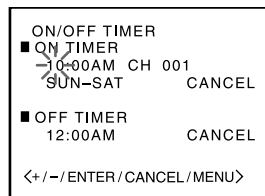

6 Press **SET/TRACKING + or -** to set the minutes, then press **ENTER**.

To change the minutes setting in ten minutes, press and hold **SET/TRACKING + or -**.

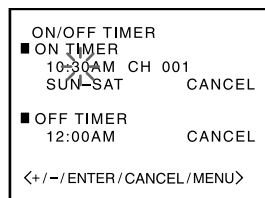

7 Press **SET/TRACKING + or -** to set the channel number, then press **ENTER**.

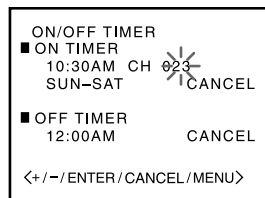

8 Press **SET/TRACKING + or -** to select a kind of timer, then press **ENTER**.

- MON-FRI: Daily program from Monday to Friday.
- MON-SAT: Daily program from Monday to Saturday.
- SUN-SAT: Daily program on everyday.
- WKL-day of the week: Weekly program such as every Sunday.

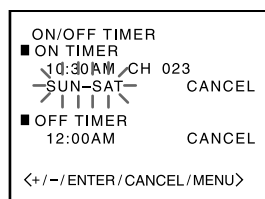

9 Press SET/TRACKING + or – to display SET, then press ENTER.

The ON-TIMER indicator on the unit lights.

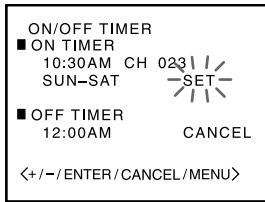

10 Press MENU 3 times to return to the normal screen.

- At the programmed time, the channel is changed to a programmed one.
- You can turn the unit off. The unit automatically turns on to a programmed channel at the programmed time.

To correct the data while setting

Before pressing ENTER in step 9, press CANCEL repeatedly until the item you want to correct flashes. Reset the data using the SET/TRACKING + or – button.

Tips

- If you want to watch the program through the line input, press SET/TRACKING + or – to display "LINE1" (from AUDIO/VIDEO IN jacks on the rear) or "LINE2" (from AUDIO/VIDEO IN jacks on the front) in step 7, instead of the channel number.
- To cancel the On-Timer, follow the steps 1 through 4. Then press ENTER repeatedly until SET flashes and press SET/TRACKING + or – to display CANCEL.
- To confirm the setting, follow the steps 1 through 3. Press MENU 3 times to return to the normal screen.
- The unit automatically turns off one hour after the On-Timer turns on the unit if no Off-Timer has been set (one hour automatic shut off). To continue watching the TV, press any button to cancel this function.

Notes

- If the power has been turned on at a programmed time, the one hour automatic shut off function does not work.
- Even though you have played back a tape at a programmed time, the channel is changed as you set and the unit does not stop playback at the time.

Setting the Off-Timer

Once this timer is set, the unit turns off everyday at the programmed time.

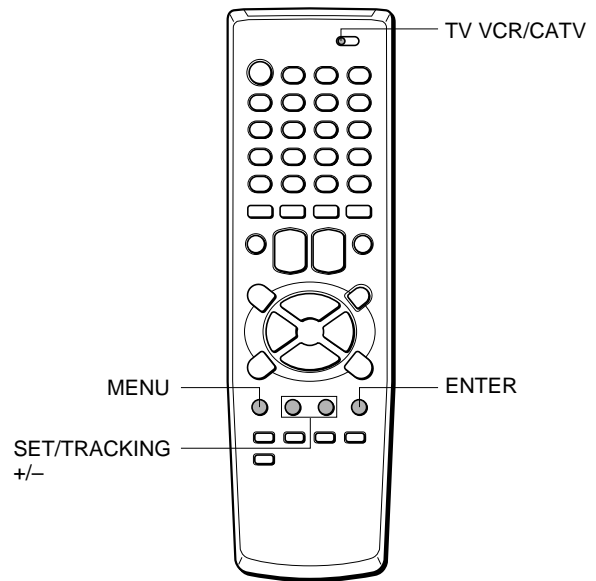

Before starting

- Check that the clock is set correctly.
- Set the TV VCR/CATV selector to TV VCR.

1 Press MENU.

2 Press SET/TRACKING + or – to select TV SET-UP, then press ENTER.

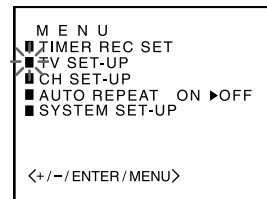

3 Press SET/TRACKING + or – to select ON/OFF TIMER, then press ENTER.

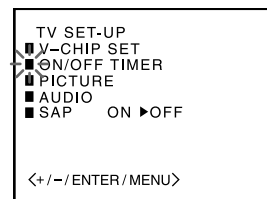

4 Press SET/TRACKING + or – to select OFF TIMER, then press ENTER.

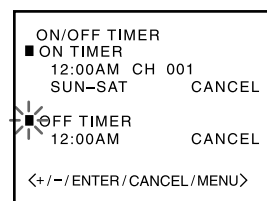

CONTINUE

Setting the Off-Timer (continued)

- 5** Press **SET/TRACKING + or -** to set the hours, then press **ENTER**.

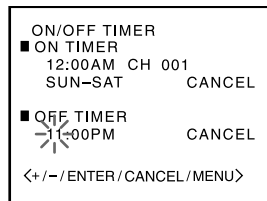

- 6** Press **SET/TRACKING + or -** to set the minutes, then press **ENTER**.

To change the minutes setting in ten minutes, press and hold **SET/TRACKING + or -**.

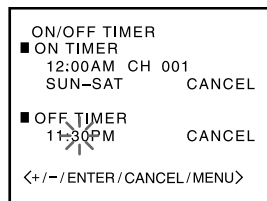

- 7** Press **SET/TRACKING + or -** to display **SET**, then press **ENTER**.

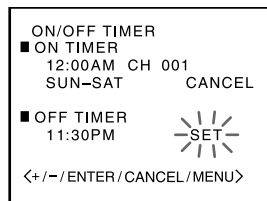

- 8** Press **MENU** 3 times to return to the normal screen.

The unit automatically turns off at the programmed time.

To correct the data while setting

Before pressing **ENTER** in step 7, press **CANCEL** repeatedly until the item you want to correct flashes. Reset the data using the **SET/TRACKING + or -** button.

Tips

- To cancel the Off-Timer, follow the steps 1 through 4. Then press **ENTER** repeatedly until **SET** flashes and press **SET/TRACKING + or -** to display **CANCEL**.
- To confirm the setting, follow the step 1 through 3. Press **MENU** 3 times to return to the normal screen.
- Do not set the Off-Timer to the same time as the setting of the On-Timer.

Playing back a tape

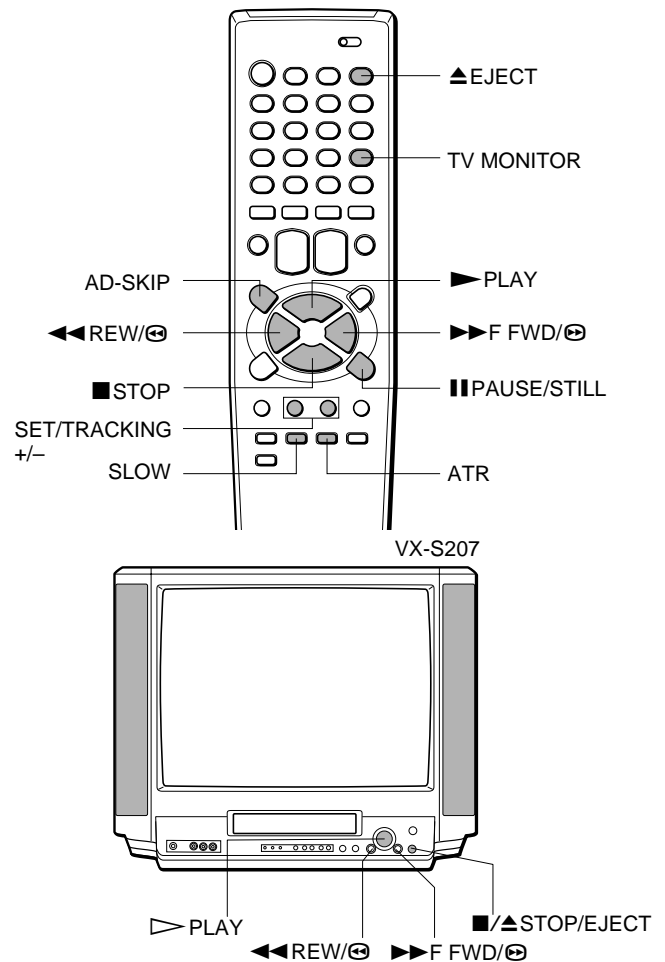

- 1** Insert a cassette.

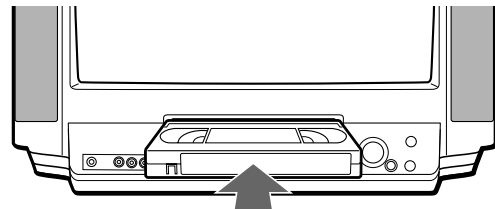

- The power turns on automatically.
- Playback starts immediately if the erasure prevention tab has been removed from the cassette.

- 2** Press **▶ PLAY** to start playback.

"▶" of the button on the unit lights.

To stop playback

Press **■ STOP** on the remote control or **■/▲ STOP/EJECT** on the unit.

"▶" of the button on the unit lights off.

Notes

- When the tape reaches the end during playback, slow playback, fast-forward or forward search, the unit automatically rewinds the tape to the beginning and ejects the cassette (Auto rewind function).
- The unit selects the tape speed, SP, LP or SLP (EP).
- The power is turned on and playback is started when **▶ PLAY** is pressed during power off.
- Without high quality resolution on the picture, it is available to use S-VHS cassette tape on this unit. The picture may have noise with some tapes.

If you cannot get a clear playback picture

Although the unit adjusts the tracking automatically, you may need to adjust the tracking manually if the tape quality is too poor.
If the picture and the sound have noise, try manual tracking.

To adjust the tracking manually

During playback, press SET/TRACKING + or – repeatedly until you get the best possible picture.
(Automatic Tracking is canceled and “MANUAL TR.” and tracking bar appear.)

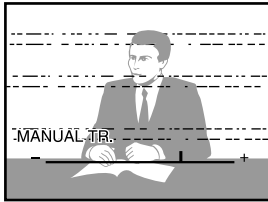

To return to automatic tracking

Press ATR. “AUTO TR.” appears.

Additional functions

To	Press	To return to the original mode
Make a picture still	▬▬ PAUSE/STILL during playback	Press ▬▬ PAUSE/STILL or ▶▶ PLAY. The ▷▶ PLAY button flashes.
Fast-forward the tape	▶▶ F FWD/⏩ during stop	Press ■ STOP on the remote control or ■/▲STOP/EJECT on the unit.
Rewind the tape	◀◀ REW/⏪ during stop	Press ■ STOP on the remote control or ■/▲STOP/EJECT on the unit.
Eject the cassette	▲ EJECT on the remote control or ■/▲ STOP/EJECT on the unit during stop	—
Search forward at low speed	▶▶ F FWD/⏩ once during playback	Press ▶▶ PLAY. The ▷▶ PLAY button flashes rapidly.
Search forward at a higher speed	▶▶ F FWD/⏩ twice during playback	Press ▶▶ PLAY. The ▷▶ PLAY button flashes rapidly.
Search reverse at low speed	◀◀ REW/⏪ once during playback	Press ▶▶ PLAY. The ▷▶ PLAY button flashes rapidly.
Search reverse at a higher speed	◀◀ REW/⏪ twice during playback	Press ▶▶ PLAY. The ▷▶ PLAY button flashes rapidly.
Play at slow speed	SLOW	Press ▶▶ PLAY. The ▷▶ PLAY button flashes slowly.

You can switch the speed of forward and reverse searches by pressing ▶▶ F FWD/⏩ and ◀◀ REW/⏪ repeatedly.

To watch a picture of the tape during fast-forward or rewind — Skip Search

Press and hold ▶▶ F FWD/⏩ or ◀◀ REW/⏪ during fast-forward or rewind. The unit switches forward or reverse search and “▷▶” of the button on the unit flashes. Release the button to return to the fast-forward or rewind mode.

To skip an advertisement

Press AD-SKIP during playback. The VCR searches forward approximately 30 seconds of the recorded time.
Each press changes the recorded time of forward search in 30 seconds increments to a maximum of 3 minutes.
After forward search, VCR returns to the normal playback.

During AD-SKIP, the counter does not register blank portions with no recorded signal and “▷▶” of the button on the unit flashes.

To monitor a TV program

Press TV MONITOR during playback. The cassette continues to play while the picture switches to TV channel.
Press TV MONITOR again to return to playback picture.

Tips

- Even if you press ▲ EJECT on the remote control or ■/▲ STOP/EJECT on the unit while the power is off, the unit ejects the cassette.
- Depending on the tape, noise lines may appear or color may fade during forward and reverse searches, and still. You can move the noise lines during forward and reverse searches by pressing the SET/TRACKING + or – button repeatedly.

Notes

- If a still picture lasts for more than 5 minutes, the unit will automatically enter playback mode to protect the tape.
- The sound will be muted during forward and reverse searches, and still.

Playing back a tape repeatedly

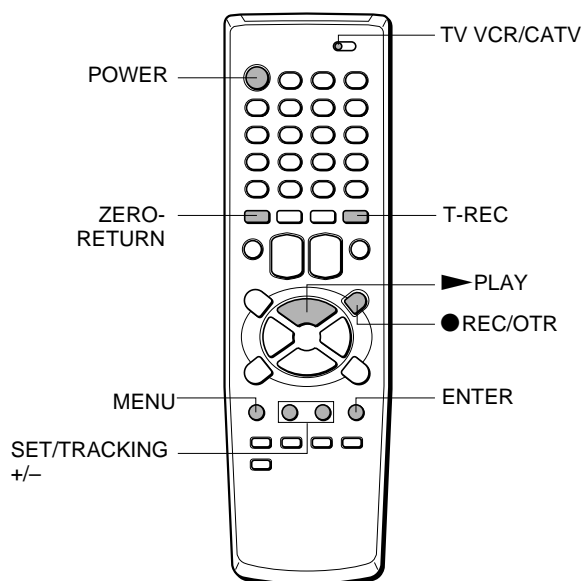

Before starting

Set the TV VCR/CATV selector to TV VCR.

- 1 Press **MENU**.
- 2 Press **SET/TRACKING + or -** to select **AUTO REPEAT**.

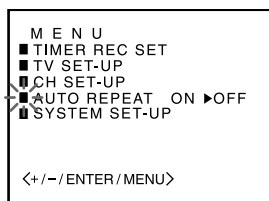

- 3 Press **ENTER** to select **ON**.

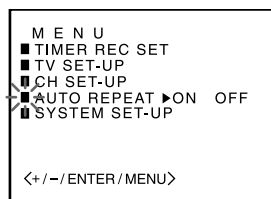

- 4 Press **MENU** to return to the normal screen.

- 5 Press **▶ PLAY**.

The unit plays back the tape to the end, rewinds to the beginning, then repeats playback.

To cancel repeat playback

Press **ENTER** to select **OFF** in step 3. Repeat playback will also be canceled by pressing **POWER**, **T-REC** or **● REC/OTR**, using the Zero Return function or ejecting the cassette.

Various search functions

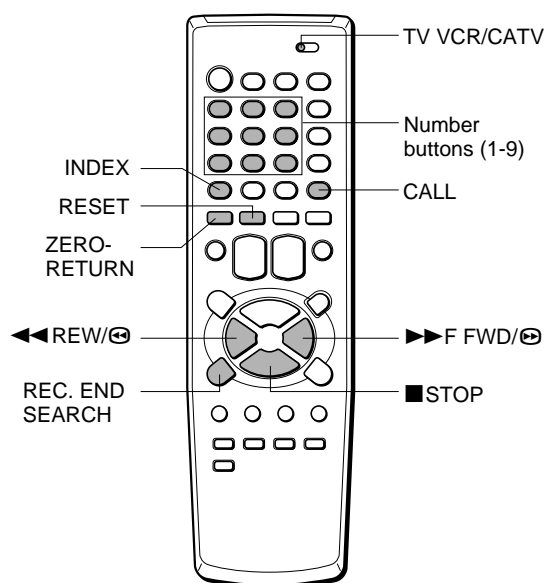

Rewinding or fast-forwarding to a specific point - Zero Return

- 1 Press **CALL** to display the tape counter.

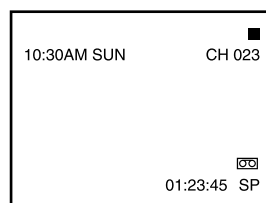

- 2 Press **RESET** at the point you want to locate later. The tape counter resets to "00:00:00."

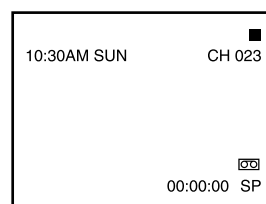

- 3 After playback or recording, press **■ STOP** on the remote control or **■/▲ STOP/EJECT** on the unit, then press **ZERO-RETURN**.

The tape automatically stops when the tape counter returns to about "00:00:00."

Notes

- When you insert a cassette, the tape counter is reset to "00:00:00."
- The tape counter does not work while playing unrecorded portions of tape.

Searching with the index function — Index Search

The unit automatically marks an index signal on the tape each time recording starts. You can use these signals to find the beginning of any recording.

Before starting

Set the TV VCR/CATV selector to TV VCR.

1 Press INDEX during stop or playback.

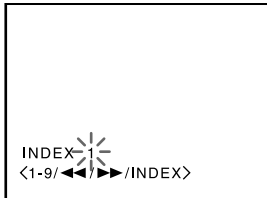

2 Press the number buttons (1 - 9) to select the index number (up to 9).

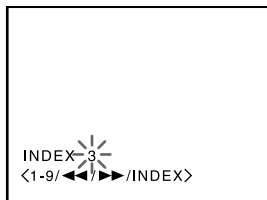

3 Press ►► F FWD/⏩ (for succeeding programs) or ◀◀ REW/⏪ (for preceding programs).

The unit starts searching.

Playback starts automatically from the beginning of the specified recording.

To search the next index signal

Press INDEX during stop or playback, then press ►► F FWD/⏩ or ◀◀ REW/⏪. When the next index signal is found, playback starts automatically.

Notes

- Index signals should be at least 2 minutes apart. Otherwise, the unit cannot detect them properly.
- Index signals may not be detected on damaged or worn out tapes.
- Index signal at the beginning of a recorded tape may not be detected.
- Index signal may not be detected if it is extremely close to the point where the search began.
- When the tape reaches at the beginning, the unit plays back automatically.
- During Index Search, when the tape reaches the end, Index Search will be stopped and the tape is automatically rewinded.

Searching the end of the recorded program — End Search

You can fast-forward/rewind the tape at the end of the recorded program automatically.

Before starting

Set the TV VCR/CATV selector to TV VCR.

Press REC. END SEARCH during stop.

The unit starts searching.

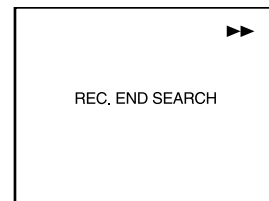

Searching stops automatically after fast-forwarding or rewinding as below;

Fast-forward

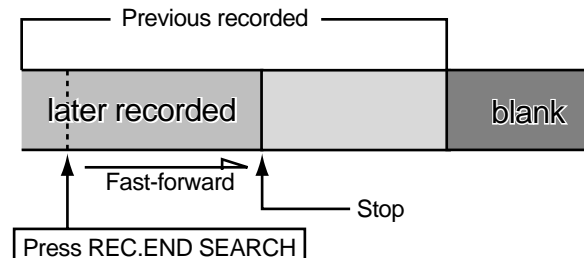
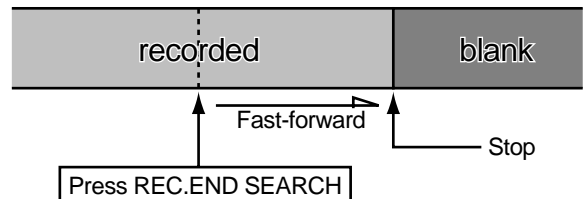

Rewind

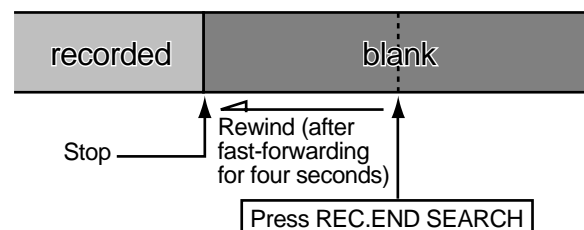

To stop End Search

Press ■ STOP on the remote control or ■/▲ STOP/EJECT on the unit.

Note

When the tape does not have blank space, searching stops at the end of the tape.

Recording a TV program

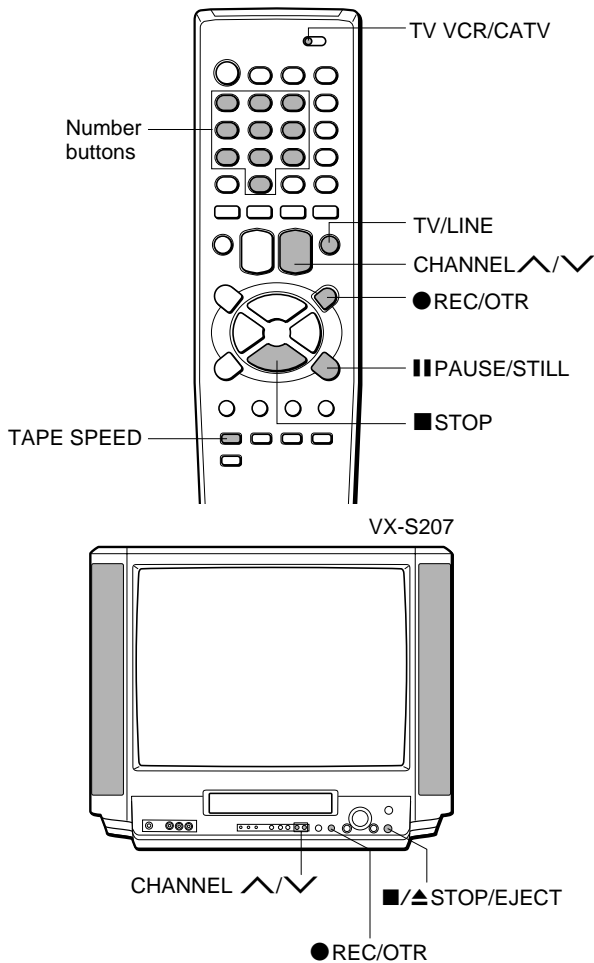

Before starting

Set the TV VCR/CATV selector to TV VCR.

1 Insert a cassette with its erasure prevention tab in place.

The power turns on automatically.

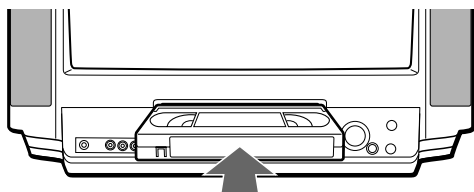

2 Press TAPE SPEED to select the tape speed, SP, LP or SLP.

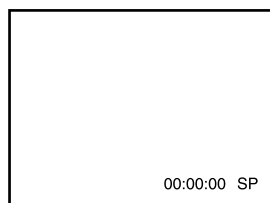

SLP provides three as much recording time as SP, LP provides twice as much recording time as SP, although SP produces better picture and audio sounds.

3 Press CHANNEL ^ or v repeatedly, or the number buttons to select the channel number to record.

To select CATV broadcast using the number buttons

Set the TV VCR/CATV selector to CATV. When selecting the number between 10 and 19, press 0 once to enter the hundreds digit, and then press the buttons 1 through 9 to enter tens and ones digits. When selecting the numbers less than 10, press 0 twice to enter the hundreds and tens digits, and then press the buttons 1 through 9 to enter the ones digit.

To select VHF/UHF broadcast using the number buttons

When selecting the numbers less than 10, press 0 to enter the tens digits, and then press the buttons 1 through 9 to enter the ones digit.

4 Press ● REC/OTR to start recording.

- "INDEX" flashes for a few seconds.
- The ● REC/OTR button on the unit lights.

To stop recording

Press ■ STOP on the remote control or ■/▲ STOP/EJECT on the unit.

The ● REC/OTR button on the unit lights off.

To pause recording

Press ■ PAUSE/STILL.

The ● REC/OTR button on the unit flashes.

To resume recording, press ■ PAUSE/STILL or ● REC/OTR.

To prevent an accidental recording

Break off the erasure prevention tab on the back edge of the cassette.

To record over the tape again, cover the gap with adhesive tape.

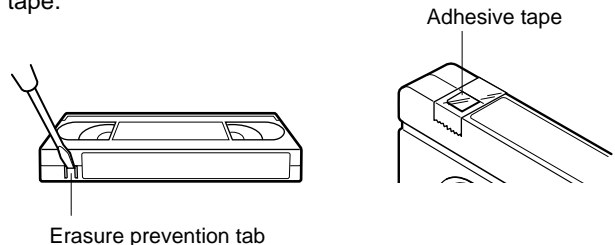

Tip

If you want to record the program through the line input, press CHANNEL ^ or v, or TV/LINE to display "LINE1" (from the AUDIO/VIDEO IN jacks on the rear) or "LINE2" (from the AUDIO/VIDEO IN jacks on the front) in step 3.

Notes

- The channel cannot be changed during recording.
- If you try to record on a cassette without its erasure prevention tab, the unit will eject the cassette.
- If recording pause lasts for more than 5 minutes, the unit will automatically enter stop mode to protect the tape.
- If the power is turned off during recording, the TV turns off, but the VCR continues to record.

Playing back the portion you just recorded – One-Touch Playback

Using One-Touch Playback after VCR Plus+® system (page 25) or manual timer recording (page 27) is convenient. You can make timer recordings and play back only the portion you just recorded with the timer by pressing a single button later.

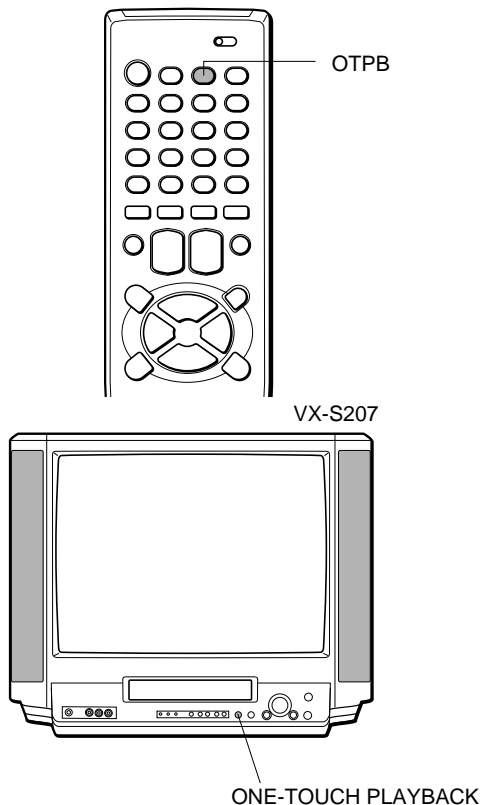

1 Stop recording (when recording without timer).

The ONE-TOUCH PLAYBACK button on the unit lights. If another operation button is pressed after you stop recording, One-Touch Playback will be canceled and the ONE-TOUCH PLAYBACK button on the unit lights off.

2 Press ONE-TOUCH PLAYBACK on the unit or OTPB on the remote control.

The tape rewinds to the start of the recorded portion and begins playback.

When you set the timer for more than two timer programs

The unit starts playing back from the earliest one when you use One-Touch Playback.

To find the beginning of the second (or later) program, use Index Search.

Note

One-Touch Playback does not work for recordings of less than 1 minute.

Recording with One-Touch Recording

You can immediately start recording the current channel for a specified time with One-Touch Recording.

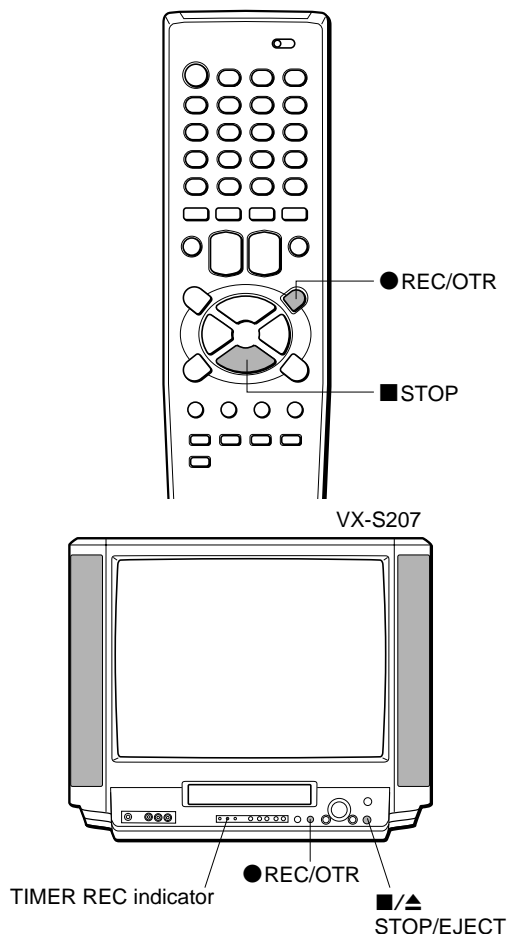

Before starting

- Insert a cassette with its erasure prevention tab in place. Make sure the tape is longer than the recording time.
- Select the channel to record and tape speed.

1 Press ● REC/OTR.

The unit starts recording.

- "INDEX" flashes for a few seconds.
- The ● REC/OTR button on the unit lights.

2 Press ● REC/OTR repeatedly to set the recording duration.

Each press changes the recording duration on the screen in the following way:

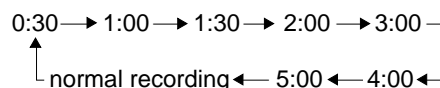

After the set amount of time has elapsed, the recording stops.



Playing back a tape (continued)

To stop recording

Press ■ STOP on the remote control or ■/▲ STOP/EJECT on the unit.

The ● REC/OTR button on the unit lights off.

To extend the recording duration while recording

Press ● REC/OTR until the new duration you want appears on the screen.

Tip

To confirm the remaining time of recording, press CALL during One-Touch Recording.

Notes

- If the power is turned off during One-Touch Recording, the TV turns off, but the VCR continues to record.
- During One-Touch Recording, when the tape reaches the end, the TIMER REC indicator on the unit flashes.

Setting the timer with VCR Plus+® system

You can greatly simplify timer recordings with VCR Plus+® system. Just enter the PlusCode number, a number assigned to each TV program, and the unit will set the timer recording automatically. You can find PlusCode number in most TV guide magazines.

You can set up to 8 programs.

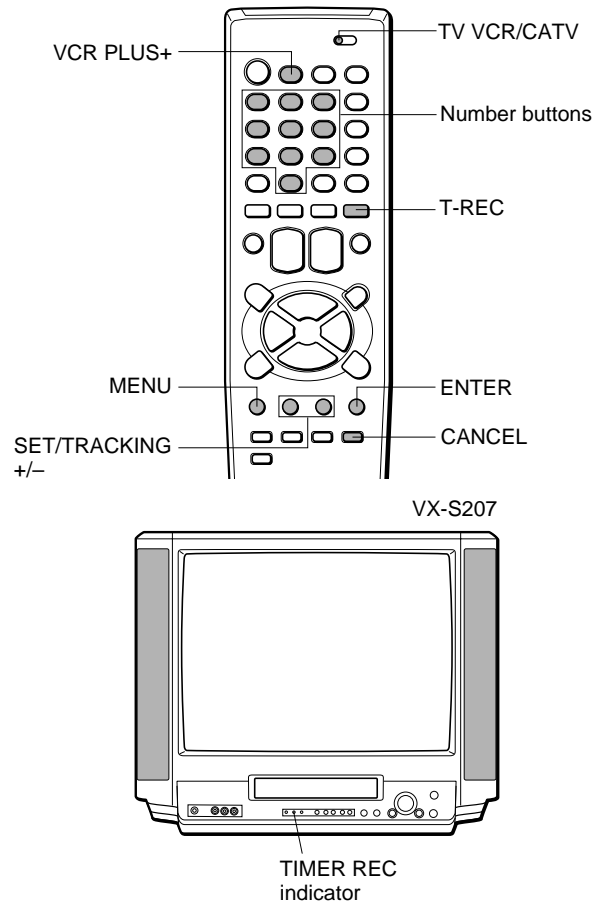

Before starting

- Check that the clock is set correctly.
- Check that the channel numbers match the guide channels which assigned to the TV stations.
- Insert a cassette with its erasure prevention tab in place.
- Set the TV VCR/CATV selector to TV VCR.
- If the CATV converter is used for the timer recording, check that the CATV converter is turned on and the channel you want to record is selected.

1 Press VCR PLUS+ button.

2 Enter the PlusCode number of the TV program you want to record using the number buttons.

If you make a mistake, press CANCEL.

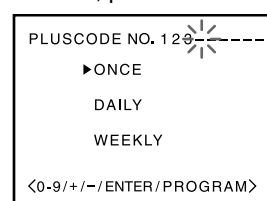

“PROGRAM” in this menu stands for the VCR PLUS+ button.

3 Press SET/TRACKING + or – to select ONCE, DAILY or WEEKLY.

To record	Select
a single program	ONCE
daily program	DAILY
weekly program such as every Monday (WKL-MON)	WEEKLY

4 Press ENTER.

- The following timer information appears on the screen.
- If you want to change the setting here, see "Changing the setting."

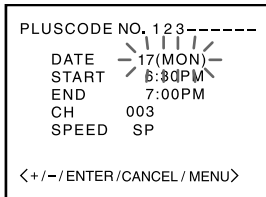

5 Press ENTER repeatedly until the tape speed flashes, then press SET/TRACKING + or – to select SP, LP or SLP.

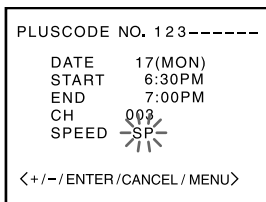

6 Press VCR PLUS+ button or ENTER.
The timer program list appears.

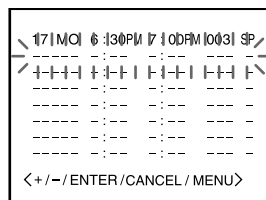

7 Press MENU twice to return to the normal screen.

8 Press T-REC.

- The TIMER REC indicator on the unit lights, and the unit stands by for timer recording.
- If the TIMER REC indicator does not light, a cassette is not inserted.
- The cassette is ejected if the cassette's erasure prevention tab has been removed.
- You can turn the unit off. The unit automatically starts recording at the programmed time.

Caution

When the **TIMER REC** indicator on the unit lights, the tape functions are not operable. To operate the others, press **T-REC**. However, remember to press it again to activate timer recordings.

To cancel a program

Press MENU. And press SET/TRACKING + or – to select **TIMER REC SET** in the menu. Then press SET/TRACKING + or – to select the unnecessary program, and press **CANCEL**.

If the program overlaps another

The overlapped portions will be deleted. The program listed first on the timer program setting screen has priority over the succeeding program as illustrated.

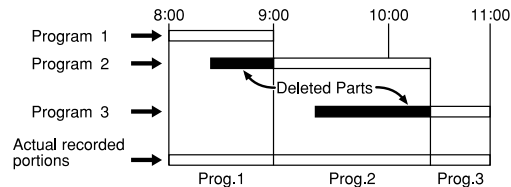

To cancel the On-Timer or Off-Timer

To avoid having the On-Timer or Off-Timer working during the program time, press the **VCR PLUS+** button after step 6. The **ON/OFF TIMER** menu will appear on the screen. Then refer to "Setting the On-Timer" or "Setting the Off-Timer."

Tips

- If "PROGRAM FULL" flashes and the timer program list on step 1, 8 programs are already set. Cancel an unnecessary program.
- To confirm the setting, select **TIMER REC SET** in the menu to display the timer program list. Press MENU twice to return to the normal screen.
- When the power supply is interrupted for more than 5 seconds, the preset program is cleared. In this case, you have to set the clock and the timer again.

Note

During timer recording, when the tape reaches the end, the **TIMER REC** indicator on the unit flashes.

Changing the setting

To set the daily program

In step 4, press SET/TRACKING + or – repeatedly to display the desired daily program as follow:

- MON-FRI : Monday to Friday
- MON-SAT : Monday to Saturday
- SUN - SAT : Everyday

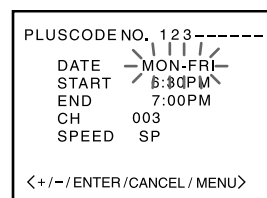

To extend the recording time

After step 4, press ENTER repeatedly until the end time flashes, then press SET/TRACKING + or – to change the setting.

Setting the timer manually

If you cannot use VCR Plus+® system, you can set the timer manually. You can set up to 8 programs within one month of the current date.

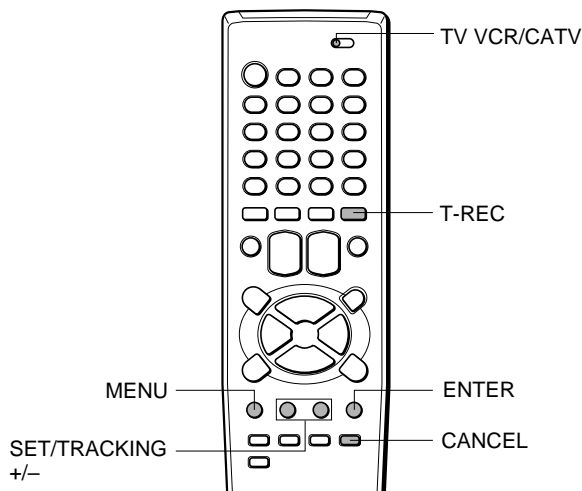

Before starting

- Check that the clock is set correctly.
- Insert a cassette with its erasure prevention tab in place.
- Set the TV VCR/CATV selector to TV VCR.
- If the CATV converter is used for the timer recording, check that the CATV converter is turned on and the channel you want to record is selected.

1 Press MENU.

2 Press SET/TRACKING + or - to select TIMER REC SET, then press ENTER.

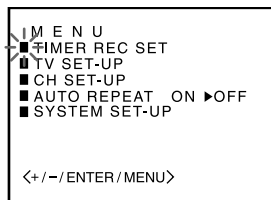

3 Press SET/TRACKING + or - to select the line on which no program has been set, then press ENTER.

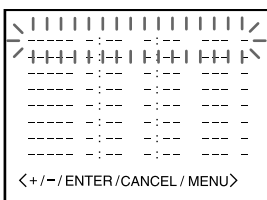

4 Press SET/TRACKING + or - to set the date, then press ENTER.

If you want to set daily/weekly recordings, see "To set the daily/weekly timer."

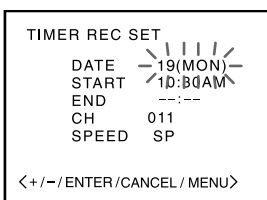

5 Set the start time (hours and minutes), the end time (hours and minutes), the channel number and the tape speed in the same way as in step 4.

- To change the minutes setting in ten minutes, press and hold SET/TRACKING + or -.
- The timer program list appears.

6 If you want to set another program, repeat steps 3 through 5.

7 Press MENU twice to return to the normal screen.

8 Press T-REC.

- The TIMER REC indicator on the unit lights, and the unit stands by for timer recording.
- If the TIMER REC indicator does not light, a cassette is not inserted.
- The cassette is ejected if the cassette's erasure prevention tab has been removed.
- You can turn the unit off. The unit automatically starts recording at the programmed time.

To set the daily/weekly timer

In step 4, press SET/TRACKING - repeatedly before pressing ENTER.

The setting changes as follows:

Example

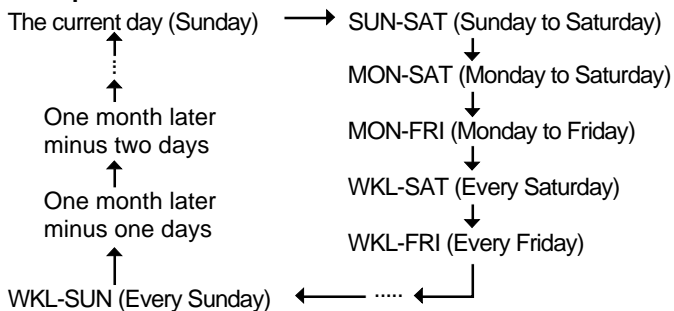

Press SET/TRACKING + to change the display in reverse order. After setting, press ENTER.

To cancel a program

Select TIMER REC SET in the menu. And press SET/TRACKING + or - to select the unnecessary program, then press CANCEL.

Tips

- If you want to record the program through the line input, press SET/TRACKING + or - to display "L1" (from the AUDIO/VIDEO IN jacks on the rear) or "L2" (from the AUDIO/VIDEO IN jacks on the front) in step 5 instead of the channel number.
- To confirm the setting, select TIMER REC SET in the menu to display the timer program list. Press MENU twice to return to the normal screen.
- When the power supply is interrupted for more than 5 seconds, the preset program is cleared. In this case, you have to set the clock and timer again.

Notes

- During the timer recording, when the tape reaches the end, the TIMER REC indicator on the unit flashes.
- During watching the other program on the unit, when the timer recording starts, the channel shown on the TV screen is changed as you set on timers.

Caution

When the TIMER REC indicator on the unit lights, the tape functions are not operable. To operate the others, press T-REC. However, remember to press it again to activate timer recordings.

Dubbing

Connecting with another VCR

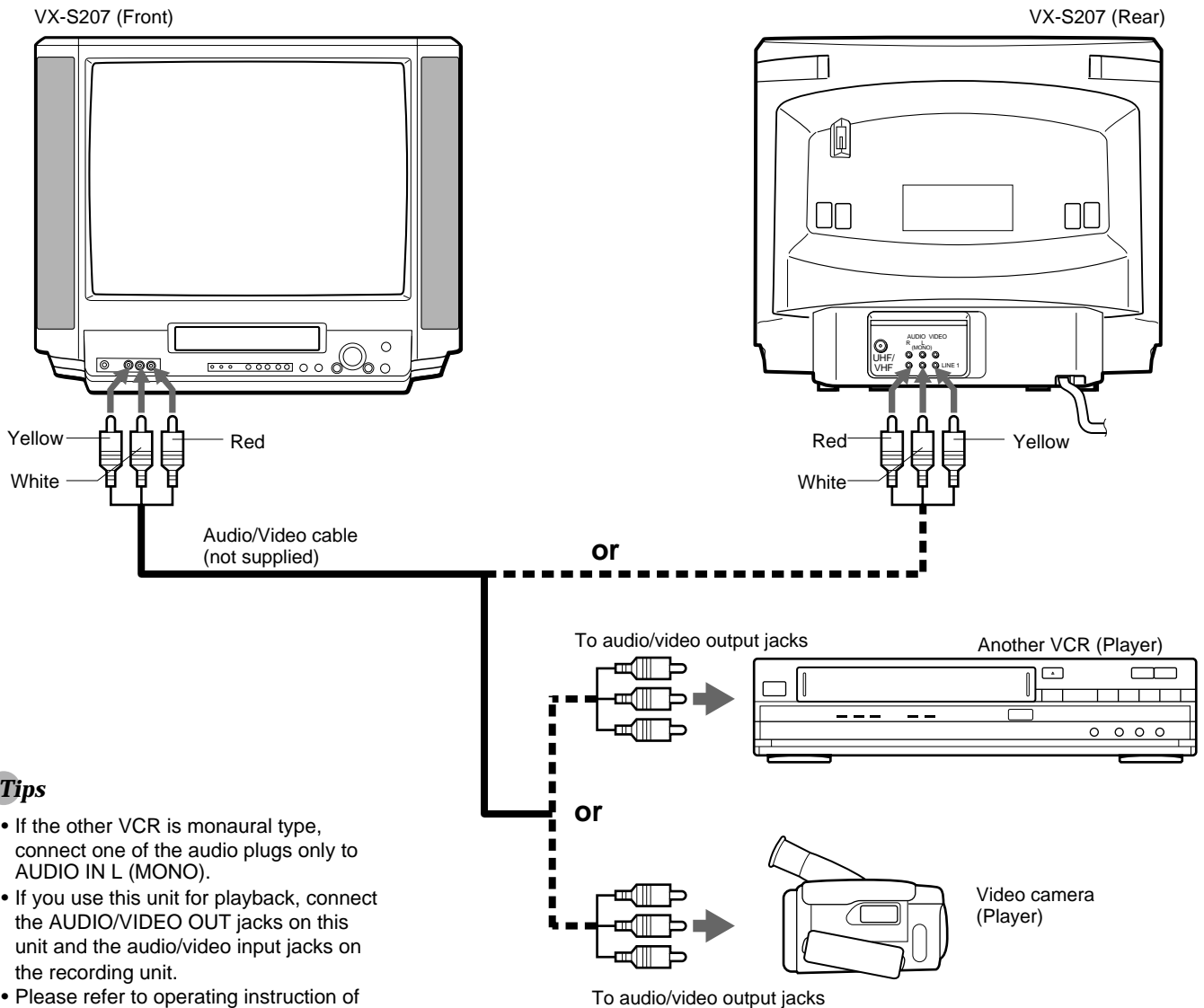

Tips

- If the other VCR is monaural type, connect one of the audio plugs only to AUDIO IN L (MONO).
- If you use this unit for playback, connect the AUDIO/VIDEO OUT jacks on this unit and the audio/video input jacks on the recording unit.
- Please refer to operating instruction of the other VCR.

Operation

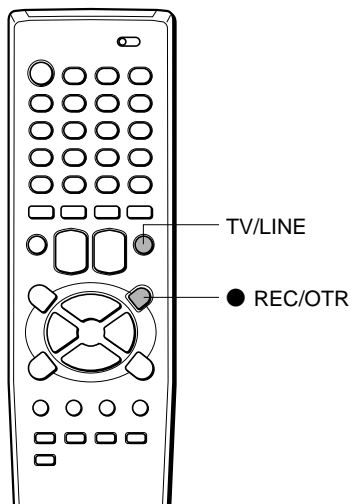

Before starting

Select the tape speed.

- 1** Insert a pre-recorded source cassette into another (playback) VCR.
- 2** Insert a blank cassette with its erasure prevention tab in place into your VX-S207/S137 (recording).
- 3** Press TV/LINE repeatedly to display "LINE1" (rear) or "LINE2" (front) on the screen.
- 4** Set the other VCR to play back.
- 5** Press ● REC/OTR on the recording unit.

Setting the V-chip

An age limitation can be set to prevent children from viewing or listening to violent scenes or programs with adult content. This unit corresponds to "TV-RATING" and "MOVIE RATING."

To use the V-chip function, register a password at first.

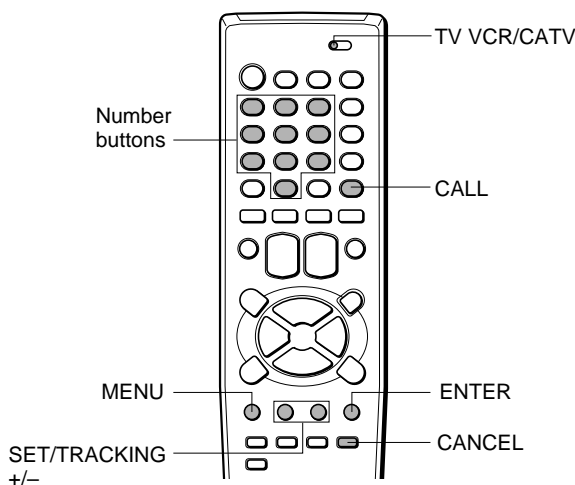

Before starting

Set the TV VCR/CATV selector to TV VCR.

Registering the password

Caution

You cannot set the V-chip if you forget the password. We recommend you write down the password and keep it in a safe place in case you forget it.

- 1 Press **MENU**.
- 2 Press **SET/TRACKING + or -** to select **TV SET-UP**, then press **ENTER**.
- 3 Press **SET/TRACKING + or -** to select **V-CHIP SET**, then press **ENTER**.

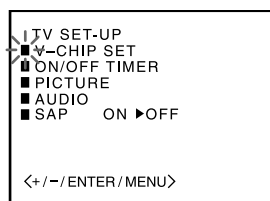

- 4 Enter the password (4 digits) using the number buttons (0-9), then press **ENTER**.

- "*" appears instead of the number.
- If you make a mistake, press **CANCEL**.

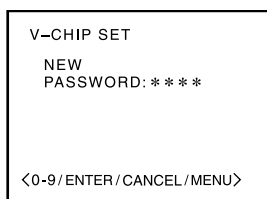

- 5 Enter the same password again for the safety, then press **ENTER**.

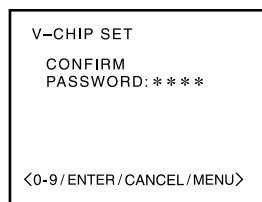

V-CHIP SET menu appears.

Setting the V-chip

- 1 In the **V-CHIP SET** menu, press **SET/TRACKING + or -** to select **TV RATING**, then press **ENTER**.

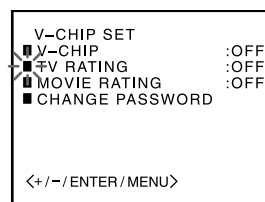

- 2 Press **SET/TRACKING + or -** to display the desired setting.

- When the following programs are received, they are protected from display according to the selected setting.
- OFF: TV RATING is not set.
 TV-Y: Programs except for ones for infants
 TV-Y7: Programs for those older than 7
 TV-G: Programs except for ones for children
 TV-PG: Programs not proper for infants
 TV-14: Programs not proper for children under 14 years old
 TV-MA: Programs forbidden children under 17 years old

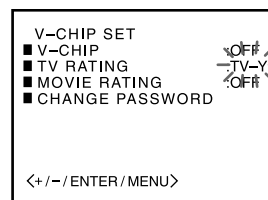

- "CALL TO SET CONTENTS" may appear according to the selected setting. If the message appears, press **CALL** to display the TV RATING sub menu. If not, go to step 5.

- 3 Press **SET/TRACKING + or -** to select the sub menu item, then press **ENTER** to select **ON** or **OFF**.

- When TV-Y7 is selected, the item below appears.

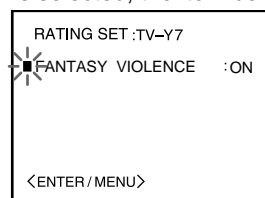

- When TV-PG or TV-14 is selected, the items below appear.

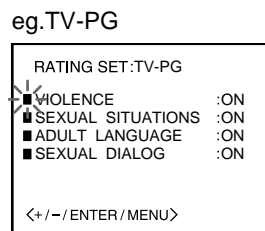

- When TV-MA is selected, the items below appear.

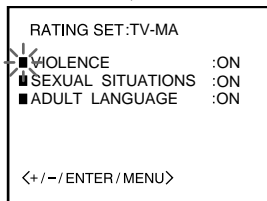

4 Press MENU to return to the V-CHIP SET menu.

5 Press ENTER, and press SET/TRACKING + or – to select MOVIE RATING, then press ENTER.

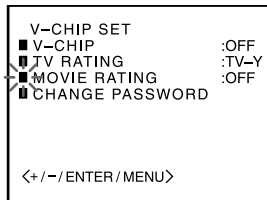

6 Press SET/TRACKING + or – to display the desired setting, then press ENTER.

When the following movies are received, they are protected from display according to the selected setting.

- OFF: MOVIE RATING is not set.
- G: Movies with no age limit
- PG: Movies not proper for children
- PG-13: Movies not proper for children of 13 years old and younger
- R: Movies those can be seen by children under 17 years old with their parents
- NC-17: Movies forbidden children under 17 years old
- X: Movies for adults

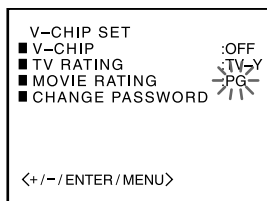

7 Press SET/TRACKING + or – to select V-CHIP.

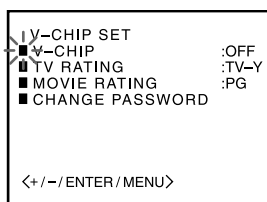

8 Press ENTER to display ON.

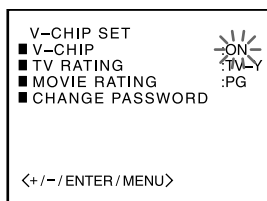

9 Press MENU 3 times to return to the normal screen.

To use the TV after the TV is protected

When the program applied to the V-chip setting is received, "PROTECT BY V-CHIP" is displayed.

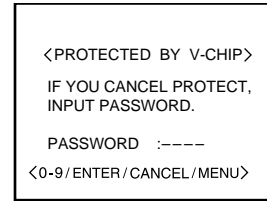

Enter the password, then press ENTER. When the password is right, the protect will be canceled.

Note

The V-CHIP function is activated only on programs and tapes that have the rating signal.

Changing the password

1 Press MENU.

2 Press SET/TRACKING + or – to select TV SET-UP, then press ENTER.

3 Press SET/TRACKING + or – to select V-CHIP SET, then press ENTER.

4 Enter the password using the number buttons (0-9), then press ENTER.

"*" appears instead of the number.

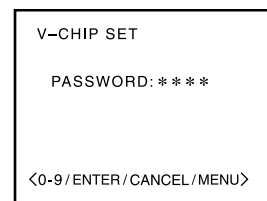

V-CHIP SET menu appears.

5 Press SET/TRACKING + or – to select CHANGE PASSWORD, then press ENTER.

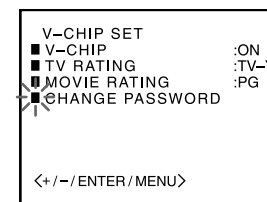

6 Enter the new password using the number buttons (0-9), then press ENTER.

- "*" appears instead of the number.
- If you make a mistake, press CANCEL.

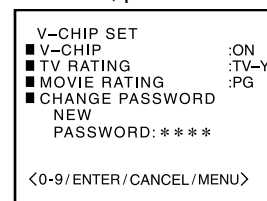

7 Enter the same password again for the safety, then press ENTER.

8 Press MENU 3 times to return to the normal screen.

Note

When you enter the wrong password in step 4, "ERROR" appears. Re-enter the correct password.

Multichannel TV Sound (MTS) and Hi-Fi audio sound system

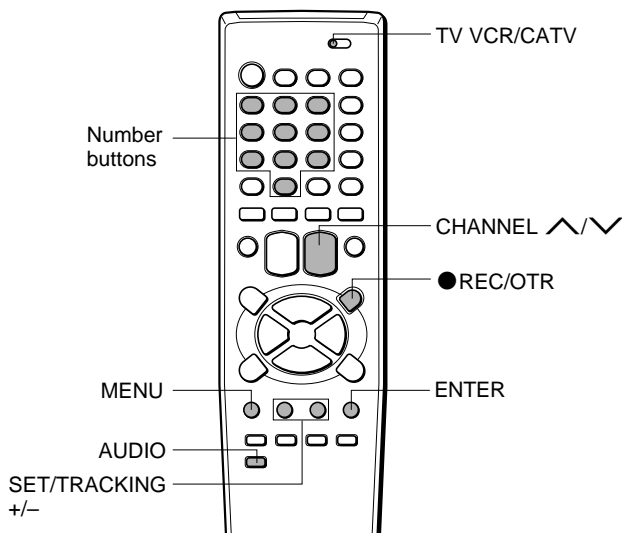

Multichannel TV Sound (MTS)

This unit is equipped with the MTS (Multi-channel TV Sound) system which decodes stereo and SAP (Second Audio Program) broadcasting signals. It also decodes the stereo TV sound of the local CATV system if it satisfies the assigned cable frequencies and EIA-recommended MTS stereo/bilingual TV sound system.

It can record and play back the audio signal in the VHS Hi-Fi audio sound system.

Second Audio Program (SAP)

This unit can record and play back a Second Audio Program (SAP) for the second language or additional information. Usually primary language is recorded on the primary sound channel, and the second language or additional information is recorded on the SAP channel.

Audio track system

This unit records a regular monaural audio signal on the normal audio track, and stereo Hi-Fi audio signal on the Hi-Fi audio track.

If you use the unit equipped with the VHS Hi-Fi audio sound system to play back the tape recorded on this unit, you can enjoy stereo Hi-Fi sound or bilingual program. If you use the unit not equipped with the VHS Hi-Fi audio sound system, only a regular audio sound recorded on a normal audio track is played back.

<Tape structure>

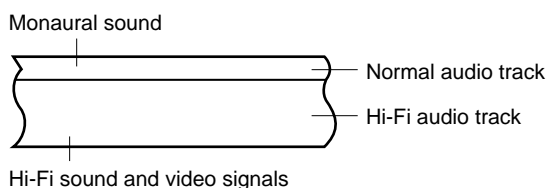

Recording the Hi-Fi audio

The regular audio signal and Hi-Fi audio signal are automatically recorded. No special setting is required for Hi-Fi audio recording.

Recording the sound of the SAP Broadcast

Before starting

- Insert a cassette and select the tape speed.
- Set the TV VCR/CATV selector to TV VCR.

1 Press MENU.

2 Press SET/TRACKING + or - to select TV SET-UP, then press ENTER.

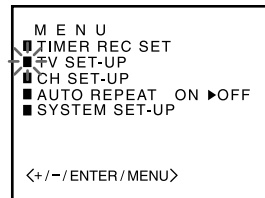

3 Press SET/TRACKING + or - to select SAP.

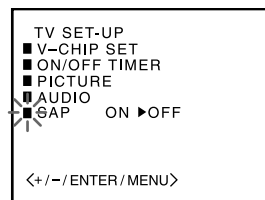

4 Press ENTER to select ON.

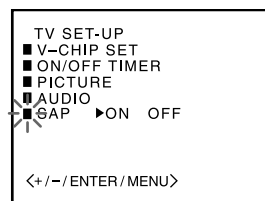

5 Press MENU twice to return to the normal screen.

6 Press CHANNEL ^, v or the number buttons to select the channel number to record.

When the selected channel is broadcasted in the SAP sound, SAP appears on the TV screen. When it is not the SAP sound, STEREO appears on the TV screen.

7 Press ● REC/OTR.

- Recording begins.
- The ● REC/OTR button on the unit lights.

To listen to the MTS sound on the TV

Follow the steps 1 through 5. The MTS sound will be heard. To return to the primary sound, select OFF in step 4.

Recorded and output signals of the MTS broadcast

TV screen	Broadcast	SAP	Recorded signal		Signal output from AUDIO OUT	
			Hi-Fi track	Normal track	L	R
			—	Mono	OFF	Mono
STEREO	Stereo	OFF	Left/Right channel	Mono (L+R)	Left channel	Right channel
SAP	Mono+SAP	OFF	Mono	Mono	Mono	Mono
		ON	L:Mono R:SAP	SAP	SAP	SAP
STEREO/SAP	Stereo+SAP	OFF	Left/Right channel	Mono (L+R)	Left channel	Right channel
		ON	L:L+R R:SAP	SAP	SAP	SAP

Playing back a MTS-program recorded tape

Press AUDIO to select the sound you want. Each press change the indicator on the TV screen as follows:

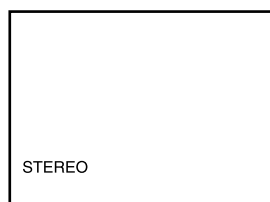

Indicator on the TV screen	To listen to	
	Stereo program	Bilingual program
STEREO	Stereo	Mixed (main and sub) sound
L ch	Left channel	Main sound
R ch	Right channel	Sub sound
MONO	Mono	Standard sound (usually the main sound)

Tip

If AUDIO setting is set to STEREO while playing a prerecorded SAP bilingual audio program, the primary language "L ch" and the secondary language "R ch" will be heard simultaneously. For SAP bilingual playback, do not use STEREO setting. Select "R ch" setting.

Notes

- When you play a tape recorded in mono, the sound is always played back in mono regardless of the AUDIO setting.
- The AUDIO setting automatically returns to STEREO when a cassette is ejected.

On-screen display

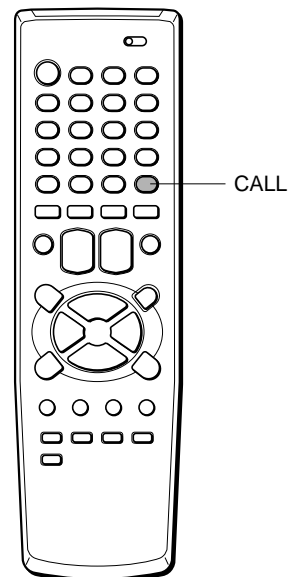

Identifying the on-screen display items

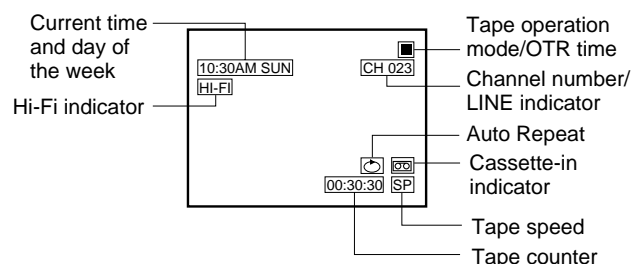

Tape operation mode indicators

- ▶ : Play
- ◀▶ : Rewind
- ▶▶ : Fast-forward
- ▲ : Cassette eject
- : Recording
- ⏸ : Recording pause
- : Stop
- OTR X:XX : Remaining time of One-Touch Recording

To change the on-screen function display

Press CALL. Each press turns the display on/off.

Troubleshooting

If the unit does not seem to operate properly, read the instructions again, then check the following guide.

TV reception is noisy or there is no TV reception.

Connect the antenna correctly and securely.

There is no picture or sound

The unit is in LINE input mode.

There is no sound

Increase the volume level.

There is poor or no color

Adjust the color setting.

The playback picture is noisy.

- Adjust the tracking manually when the tape quality is poor.
- Although the unit cleans the video heads automatically, dirt may be accumulated after a long period of use. Clean the video heads with a commercially available video heads cleaning tape.

Tape operation buttons do not work while the power is on and the cassette is inserted.

Moisture condensation may have occurred. Wait for about two hours until moisture evaporates completely before you operate the unit.

Abnormal operation has occurred.

External interference may have affected the internal microprocessor.

Wait for about five minutes after disconnecting the AC cord from the AC outlet. Then connect it again and turn the unit on, and press the 1 button while holding down VOLUME – on the unit.

The timer does not operate.

- Set the clock correctly.
- Check that the channel numbers match the guide channels which assigned to the TV stations.

There is no sound and picture from an input source.

You may have selected the wrong input. Press TV/LINE until you select the correct input source. (e.g. You must select "LINE 2" when you connect an input source to the AUDIO/VIDEO IN jacks on the front panel.)

The remote control does not operate

- Replace both batteries with new ones.
- Make sure the TV VCR/CATV selector is set to TV VCR.

Clicking noise sounds.

Unavoidable expansion or contraction of cabinet due to temperature changes. This is not a problem.

Care and maintenance

To clean the cabinet

Wipe with a soft dry cloth.

If the surfaces are extremely dirty, use a soft cloth lightly moistened with mild detergent solution. Do not use strong solvents, such as alcohol, benzine or thinner as these could damage the finish of the unit.

Do not stick a seal or an adhesive label

Do not stick a seal or an adhesive label on the surface for a long time. The finish of the unit may be damaged or come off.

When noises are heard from the radio or other audio/video equipment

Separate the equipment from this unit.

Picture tube

If the surface is dirty, wipe with a soft dry cloth.

When you touch the Braun tube, sometimes you feel weak electricity. This is the static electricity, and it does not damage you.

Specifications

Tuner system	Frequency synthesized tuner	Horizontal resolution	230 lines
TV system	M	Video S/N	53dB (nominal)
Channel coverage	VHF: 2 to 13 UHF: 14 to 69 CATV: 5A, A-1 to A-5, A to W, W+1 to W+84	Audio track	3 tracks (Hi-Fi sound 2 tracks, Normal sound 1 track)
Program memory	181	Audio input	-8dBs, 50K ohm
Antenna input	75 ohms, unbalanced	Audio output	-8dBs, less than 1K ohm
Picuture tube	VX-S207 406(W) × 305(H) mm (16 × 12 1/8 in.) 508 mm (diagonal) (20 in.) VX-S137 208(W) × 211(H) mm (8 1/4 × 8 3/8 in.) 335 mm (diagonal) (13 in.)	Hi-Fi dynamic range	more than 90 dB
Video recording system	Rotary 2 head helical scanning system	Hi-Fi frequency response	20Hz-20kHz
Video head	Azimuth 2 head	Hi-Fi Wow and flutter	less than 0.01%
Video signal system	NTSC color system, 525 lines, 60 fields	Operating temperature	5°C to 40°C
Usable cassettes	VHS video cassette S-VHS video cassette (play back only)	Power requirements	120V AC, 60Hz
Recording/Playback time	SP: 3 hours with T-180 tape LP: 6 hours with T-180 tape SLP: 9 hours with T-180 tape	Power consumption	VX-S207 109 W TYP 4W (power save mode) VX-S137 80 W TYP 4W (power save mode)
Tape speed	SP: 33.35 mm/sec LP: 16.67 mm/sec SLP: 11.12 mm/sec	Dimensions	VX-S207 575(W) × 480(D) × 502(H) mm (22 3/4 × 19 × 19 7/8 in.) VX-S137 435(W) × 370.5(D) × 384.5(H) mm (17 1/4 × 14 5/8 × 15 1/4 in.)
Fast-forward time	Approx. 2 minutes 15 seconds with T-120 tape	Weight	VX-S207 25.0 kg (55.2 lbs.) VX-S137 13.5 kg (29.8 lbs.)
Rewind time	Approx. 1 minutes 48 seconds with T-120 tape	Supplied accessories	Batteries (R03, size AAA) (2) Remote control (1) Antenna adaptor (1) (VX-S207 only) VHF/UHF telescopic antenna with antenna adaptor (1) (VX-S137 only)
Video input	1.0Vp-p, 75 ohm, unbalanced		
Video output	1.0Vp-p, 75 ohm, unbalanced		

Design and specifications are subject to change without notice for the purpose of performance improvement.

This equipment has been tested and found to comply with the limits for a Class B digital device, pursuant to Part 15 of the FCC Rules. These limits are designed to provide reasonable protection against harmful interference in a residential installation.

This equipment generates, uses, and can radiate radio frequency energy and, if not installed and used in accordance with the instructions, may cause harmful interference to radio communications. However, there is no guarantee that interference will not occur in a particular installation. If this equipment does cause harmful interference to radio or television reception, which can be determined by turning the equipment off and on, the user is encouraged to try to correct the interference by one or more of the following measures:

- Reorient or relocate the receiving antenna.
- Increase the separation between the equipment and receiver.
- Connect the equipment into an outlet on a circuit different from that to which the receiver is connected.
- Consult the dealer or an experienced radio/TV technical for help.

Caution

Modifications or adjustment to this product, which are not expressly approved by the manufacturer, may void the user's right authority to operate this product.

Parts and controls

Front panel (VX-S207)

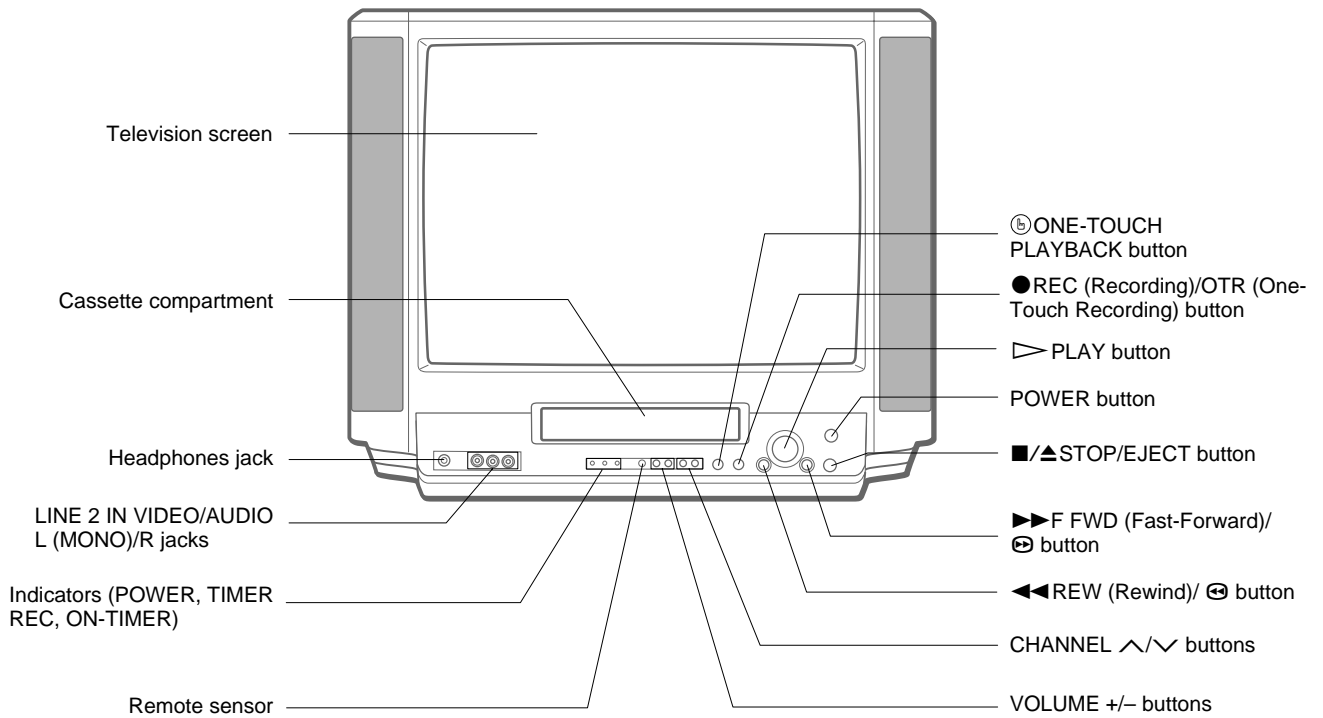

Front panel (VX-S137)

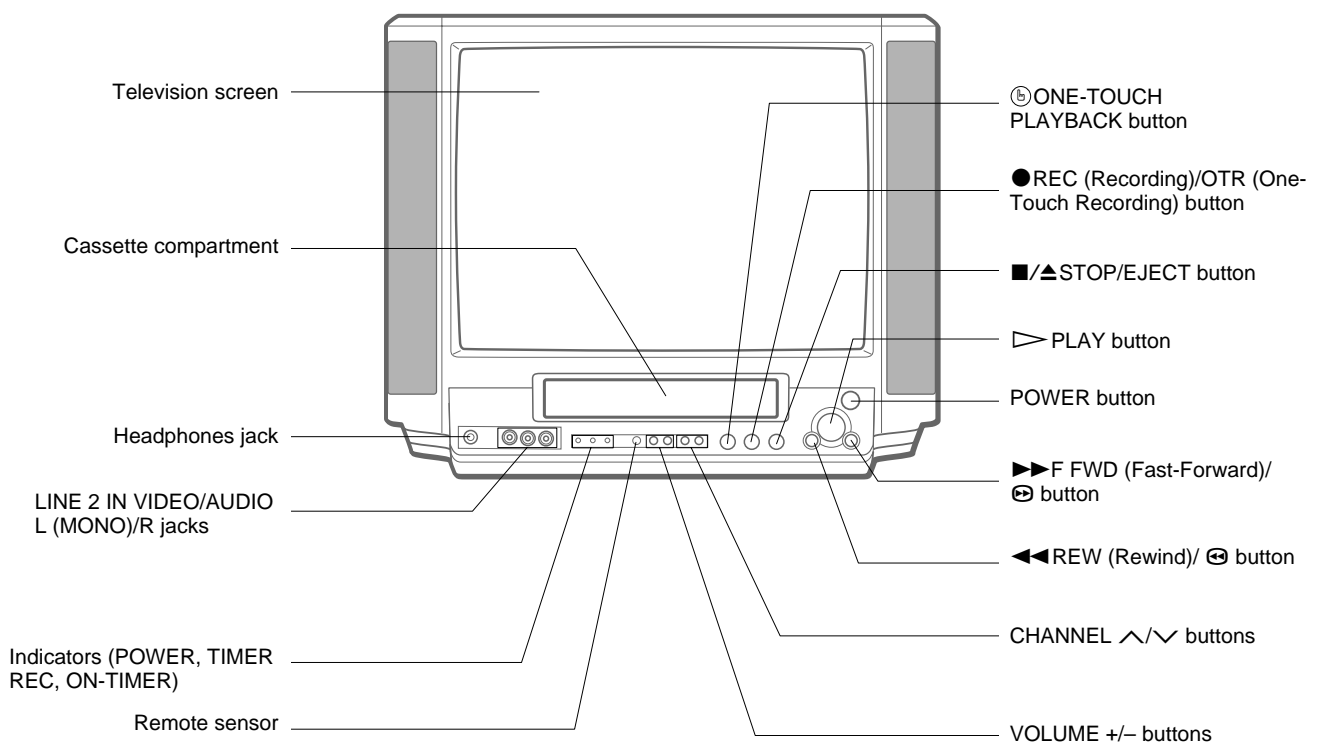

Rear panel

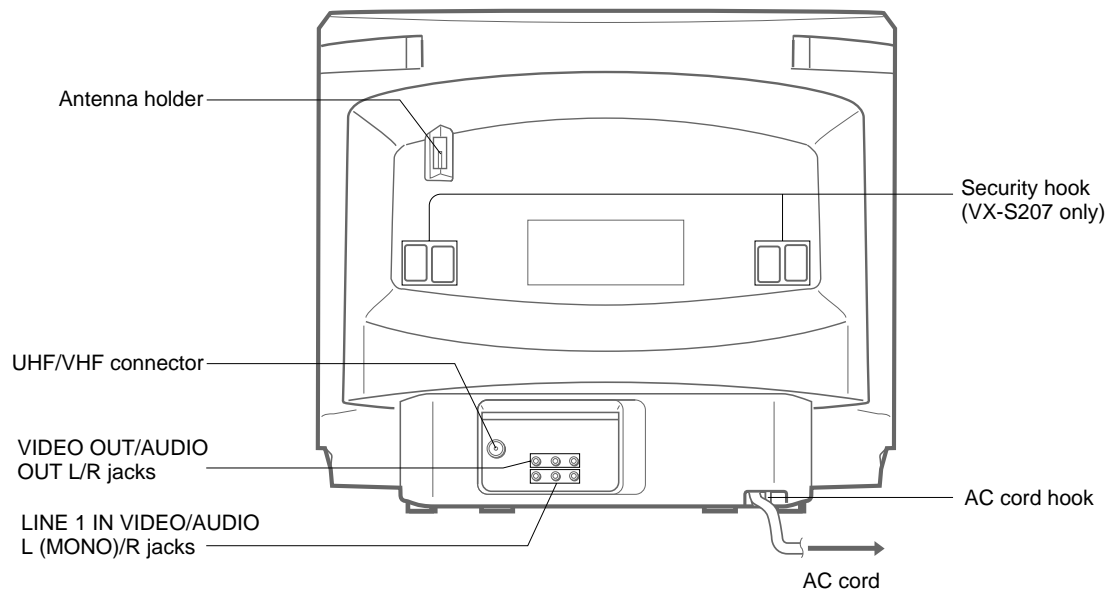

Remote control

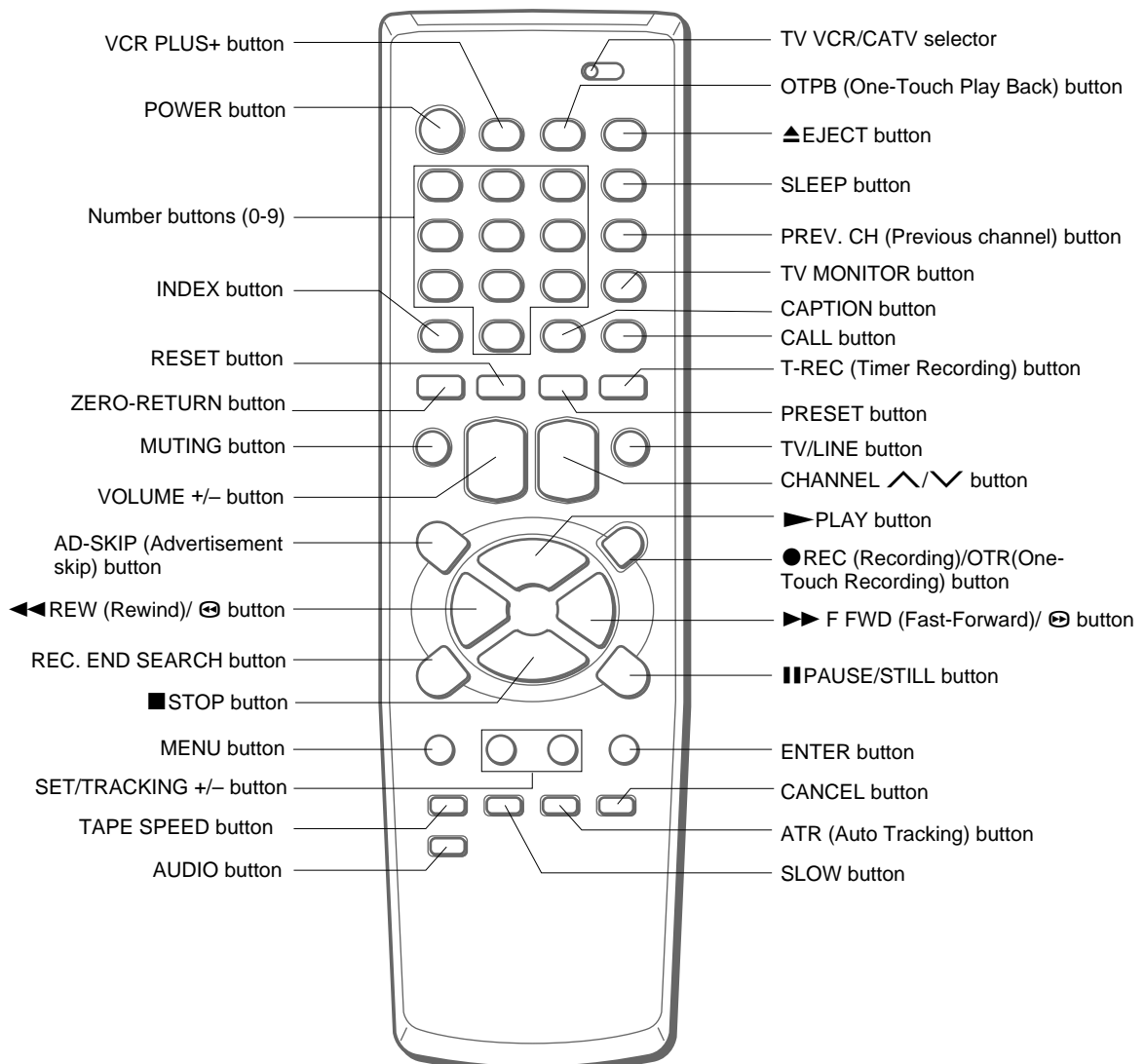

Avertissement

Pour réduire le risque d'incendie ou d'électrocution, ne pas exposer cet appareil à la pluie ou à l'humidité.

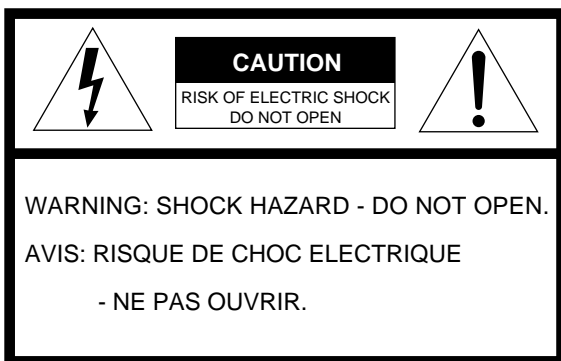

Explication des symboles graphiques :



Un éclair fléché inscrit dans un triangle équilatéral est destiné à alerter l'utilisateur de la présence à l'intérieur de l'appareil d'une "tension dangereuse" non isolée d'une puissance suffisante pour constituer un risque d'électrocution pour les personnes.



Un point d'exclamation inscrit dans un triangle équilatéral est destiné à avertir l'utilisateur de la présence d'instructions d'utilisation (et d'entretien) importantes dans la documentation fournie avec l'appareil.

INSTRUCTIONS DE SECURITE IMPORTANTES

Veillez lire attentivement le présent mode d'emploi dans son intégralité avant de faire fonctionner l'appareil. Conservez-le ensuite soigneusement pour toute référence ultérieure. Vous devez vous conformer strictement à toutes les mises en garde et à tous les avertissements figurant sur l'appareil et dans le mode d'emploi ainsi qu'aux précautions de sécurité précisées ci-dessous.

Avertissement

Pour prévenir toute décharge électrique ou autre blessure, conformez-vous aux présentes instructions de sécurité pendant l'installation, l'utilisation et l'entretien de cet appareil.

Installation

Fixations - N'utilisez pas de fixations qui ne sont pas recommandées par le fabricant de l'appareil, car cela peut résulter en un risque d'incendie, de décharge électrique ou de blessures.

Eau et humidité - Ne pas utiliser cet appareil près d'une source d'eau, par exemple, une baignoire, une cuvette, un évier ou une bassine, ni dans un sous-sol humide, près d'une piscine, etc.

Chaleur - N'utilisez pas cet appareil à proximité de sources de chaleur et notamment de conduits d'air chaud, de cuisinières ou de tout autre appareil générant de la chaleur. Il ne peut pas non plus être exposé à des températures inférieures à 5°C (41°F) ou supérieures à 40°C (104°F).

Lieu d'installation - Placez l'appareil sur une surface plane et de niveau.

Accessoires - Ne placez pas l'appareil sur un chariot, un support, un trépied, un montant ou une table instable. L'appareil risque de tomber et de causer de graves blessures, voire d'être gravement endommagé. Utilisez uniquement les modèles de chariot, de support, de trépied, de montant ou de table préconisés par le fabricant ou vendus avec l'appareil. Le montage de l'appareil doit être exécuté conformément aux instructions du fabricant et aux moyens des accessoires préconisés par celui-ci.

Chariot mobile - Lorsque l'appareil est placé ou installé sur un support ou dans un chariot, déplacez l'appareil avec précautions. Les arrêts brutaux, les forces excessives et les surfaces irrégulières risquent en effet de le faire basculer ou tomber.

AVERTISSEMENT POUR LES CHARIOTS MOBILES



S3126A

Ventilation - L'appareil doit être situé dans un environnement approprié qui assure une ventilation périphérique correcte. Laissez un espace dégagé d'environ 10 cm à l'arrière et au-dessus de l'appareil et de 5 cm sur les côtés. Les fentes et les ouvertures pratiquées dans le châssis ainsi qu'à l'arrière et sur le dessous servent à la ventilation de l'appareil et à en garantir un fonctionnement irréprochable en le protégeant contre toute surchauffe interne. Veillez par conséquent à ne pas obstruer ni à recouvrir ces ouvertures. Les ouvertures ne peuvent en aucun cas être obstruées en plaçant l'appareil sur un lit, un sofa, une couverture ou sur toute autre surface similaire qui risquerait d'obstruer les ouïes de ventilation. (Cet appareil ne peut jamais être placé à côté ou sur un radiateur ou un appareil de chauffage.) Cet appareil ne peut être installé dans un meuble encastré comme une bibliothèque, à moins qu'une bonne ventilation y soit assurée.

Contre-poids et objets lourds — Transporter l'appareil avec précaution étant donné que le contre-poids d'équilibrage n'est pas uniforme. Ne pas poser d'objets lourds sur l'appareil.

Pénétration d'objets et de liquides - N'introduisez aucun objet à l'intérieur de l'appareil par les ouïes de ventilation parce qu'il risque d'entrer en contact avec des composants sous haute tension et de court-circuiter des composants, entraînant ainsi un incendie ou une décharge électrique. Ne jamais répandre de liquide sur l'appareil.

Alimentation

Sources d'alimentation - Faites uniquement fonctionner cet appareil sur l'une des sources d'alimentation spécifiées sur l'étiquette signalétique. Si vous n'êtes pas certain du type de la source d'alimentation locale, consultez le revendeur de votre appareil ou votre compagnie de distribution d'électricité. Pour faire fonctionner l'appareil sur piles ou sur d'autres sources d'alimentation, reportez-vous au mode d'emploi.

Mise à la terre ou polarisation - Cet appareil est équipé d'une fiche d'alimentation à courant alternatif polarisée (dotée d'une lame plus large que l'autre). Cette fiche ne peut être introduite que dans un sens dans la prise murale (secteur). Il s'agit d'une mesure de sécurité. S'il s'avère difficile d'introduire complètement la fiche d'alimentation dans la prise secteur, retournez la fiche et réessayez. Si vous ne parvenez toujours pas à l'enficher correctement, demandez à votre électricien de remplacer votre prise murale d'un modèle dépassé. Ne tentez pas de contourner la sécurité de cette fiche polarisée.

Surcharge - Evitez de surcharger les prises murales et les prolongateurs, car vous risquez de provoquer un incendie ou une décharge électrique. Ne placez pas l'appareil dans un endroit où son cordon risque d'être piétiné. Ne posez jamais aucun objet sur le cordon d'alimentation.

Antenne externe

Lignes électriques - Un système d'antenne extérieure ne peut être installé à proximité de lignes à haute tension, de luminaires électriques ou de circuits d'alimentation, ou encore là où il risque de tomber sur des lignes électriques ou des circuits d'alimentation. Lorsque vous installez un système d'antenne extérieure, veillez tout particulièrement à ne pas entrer en contact avec de telles lignes électriques ou circuits d'alimentation, ce qui présente un danger de mort.

Mise à la terre de l'antenne extérieure - Si un système d'antenne ou un réseau câblé est raccordé à l'appareil, veillez à ce que le système d'antenne ou le réseau câblé soit correctement mis à la terre de façon à éviter tout dégât dû à une crête de tension imprévisible ou à l'accumulation d'électricité statique. L'article 810 du code national électrique, ANSI/NFPA n° 70, fournit des informations sur la mise à la terre adéquate du mât, de la structure portante et du fil de terre vers une unité de décharge de l'antenne, la section des conducteurs de mise à la terre, l'emplacement de l'unité de décharge de l'antenne, le raccordement aux électrodes de mise à la terre et les spécifications des bornes de mise à la terre. Reportez-vous également à l'illustration.

Mise à la terre de l'antenne conformément au code national électrique

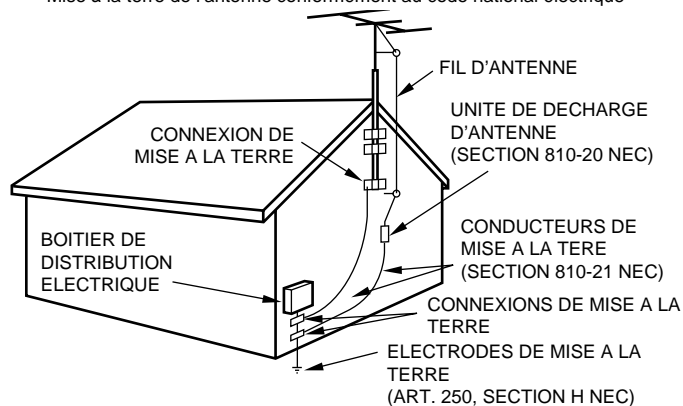

CODE NATIONAL ELECTRIQUE (NEC)

Foudre

Par mesure de sécurité supplémentaire, durant les orages accompagnés de foudre ou lorsque vous prévoyez de ne pas utiliser l'appareil pendant une période prolongée, débranchez-le de la prise murale et déconnectez l'antenne ou le câble de télédistribution. L'appareil ne risquera pas d'être endommagé par la foudre ou des pointes d'énergie.

Entretien

Nettoyage - Débranchez l'appareil de la prise murale avant de procéder à son nettoyage. N'utilisez pas de nettoyeurs liquides ou en aérosol. Utilisez un chiffon légèrement humide.

Condensation

Si vous transportez l'appareil directement d'une pièce froide dans une pièce chaude, de l'humidité peut apparaître par condensation à l'intérieur de l'appareil et endommager les têtes vidéo ainsi que les bandes magnétiques lues. La première fois que vous installez l'appareil ou lorsque vous le déplacez d'un endroit frais vers un endroit chaud, attendez environ deux heures avant de le faire fonctionner.

En cas de panne

Débranchez l'appareil de la prise murale et faites-le contrôler par un technicien d'entretien qualifié si :

- 1) Le cordon ou la fiche d'alimentation est endommagé ou effiloché ;
- 2) Un liquide a été renversé sur l'appareil ;
- 3) L'appareil a été exposé à la pluie ou à l'humidité ;
- 4) L'appareil semble ne pas fonctionner normalement lorsque vous appliquez les instructions d'utilisation. Ajustez uniquement les commandes décrites dans le mode d'emploi, car un réglage incorrect d'autres commandes peut causer des dommages à l'appareil qui nécessiteront généralement une intervention en profondeur d'un technicien d'entretien qualifié pour restaurer ses conditions de fonctionnement normales.
- 5) L'appareil est tombé ou si le châssis a été endommagé ;
- 6) Les performances de l'appareil se sont sensiblement modifiées- indiquant par là la nécessité d'un entretien.

Ne tentez pas de réparer l'appareil vous-même, car une ouverture du châssis ou la dépose des couvercles risque de vous exposer à des tensions élevées ou à d'autres risques. Pour toute réparation faites appel à un professionnel.

Pièces de rechange - Lorsque des pièces de rechange sont indispensables, assurez-vous que le technicien utilise effectivement les pièces de rechange spécifiées par le fabricant ou présentant les mêmes spécifications que les pièces d'origine. Toute substitution non autorisée peut entraîner un risque d'incendie, de décharge électrique ou tout autre danger.

Contrôle de sécurité - A l'issue de toute intervention d'entretien ou de réparation de l'appareil, demandez au technicien d'exécuter les contrôles de sécurité pour déterminer si l'appareil présente les conditions d'utilisation prescrites.

Remarque pour l'installateur du système CATV :

La présente remarque est destinée à attirer l'attention des installateurs des systèmes CATV sur l'article 820-40 du NEC qui stipule les instructions relatives à une mise à la terre adéquate. Il prévoit plus particulièrement que le câble de mise à la terre doit être raccordé au circuit de terre du bâtiment aussi près que possible de l'entrée du câble.

REFERENCES UTILISATEUR

Pour votre facilité, inscrivez la désignation du modèle et le numéro de série de cet appareil (qui se trouvent à l'arrière) dans les cases ci-dessous. Signalez ces références lorsque vous prenez contact avec votre revendeur Aiwa en cas de problème.

Numéro du modèle

Numéro de série

Félicitations !

Nous vous remercions d'avoir fait l'acquisition de ce produit Aiwa. Pour optimiser les performances de cet appareil, nous vous invitons à lire attentivement le présent mode d'emploi.

Principales caractéristiques de ce téléviseur

Système VCR Plus+ et lecture monotouche

Le programmeur se règle simplement à l'aide du système VCR Plus+. Les émissions télévisées enregistrées peuvent être reproduites rapidement grâce à la fonction de lecture monotouche.

Diffusion MTS (son télévisé multicanal)

Vous pouvez recevoir, enregistrer et reproduire des émissions télévisées stéréo et bilingues.

MBR (télécommande multimarque)

La télécommande vous permet de commander des téléviseurs et des convertisseurs CATV de nombreuses autres marques.

Puce V

Vous pouvez programmer une limitation suivant l'âge afin d'empêcher que des enfants regardent ou entendent des scènes de violence et des programmes pour adultes. Cet appareil est conforme à "CLASS. PROG. TV" et "CLASS. FILM".

Sous-titres

Les sous-titres peuvent être affichés sur l'écran lorsque vous captez une émission compatible.

SQPB (S-VHS Quasi Play Back)

Vous pouvez lire des cassettes enregistrées en S-VHS. L'image ne peut pas avoir de résolution de haute qualité pour le S-VHS.



VCR Plus+ et PlusCode sont des marques de Gemstar Development Corporation. Le système VCR Plus+ est fabriqué sous licence de Gemstar Development Corporation.

Table des matières

Préparation

Raccordement de l'antenne	4
Préparation de la télécommande	7
Sélection de la langue d'affichage	8
Réglage de l'horloge	9
Sélection des chaînes	11
Contrôle de la sélection des chaînes en vue de l'utilisation du système VCR Plus+®	12

Opérations de base

Regarder une émission de télévision	13
Sélection du mode de sous-titres	14
Réglage de l'image	15
Réglage du son	16
Réglage du programmeur de mise sous tension	17
Réglage du programmeur de mise hors tension	18

Lecture

Lecture d'une cassette	19
Différentes fonctions de recherche	21

Enregistrement

Enregistrement d'une émission télévisée	23
Enregistrement avec la fonction monotouche ..	24
Réglage du programmeur avec le système VCR Plus+®	25
Réglage manuel du programmeur	27
Copie	28

Autres fonctions

Réglage de la puce V	29
Son télévisé multicanal (MTS) et système de son Hi-Fi	31
Affichage des indicateurs	32

Informations complémentaires

Dépannage	33
Spécifications	34
Composants et commandes	35

Raccordement de l'antenne

Raccordements de base

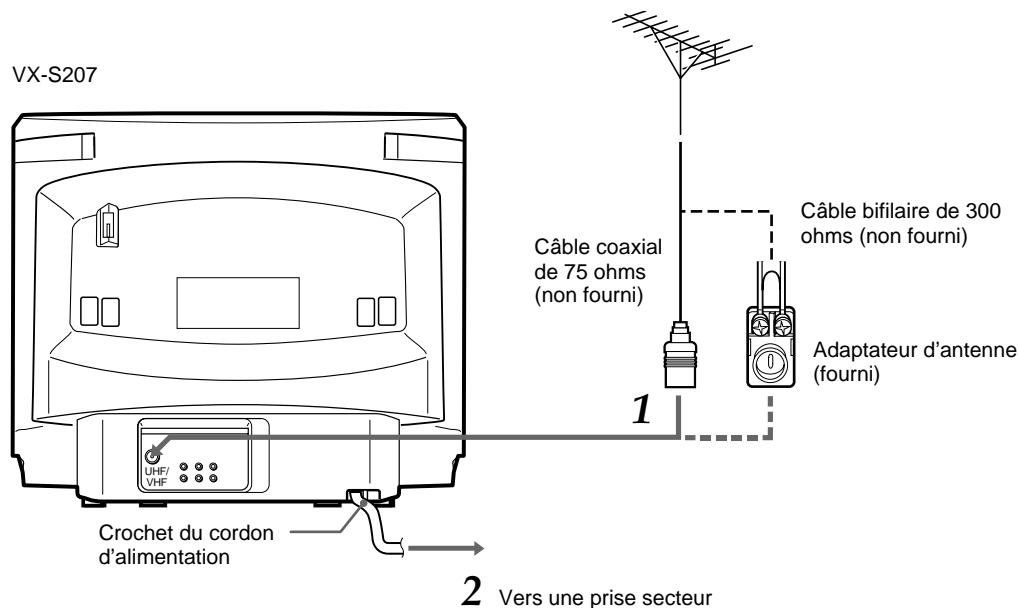

1 Raccordez le câble d'antenne au connecteur UHF/VHF du téléviseur.

Si le câble est un câble coaxial rond de 75 ohms, raccordez-le directement au connecteur UHF/VHF.

Si le câble est un câble bifilaire plat de 300 ohms, raccordez-le à l'adaptateur d'antenne (fourni), et raccordez ensuite l'adaptateur au connecteur UHF/VHF.

Si vous utilisez un téléviseur VX-S137U, l'adaptateur d'antenne peut être tiré de l'antenne télescopique fournie.

2 Raccordez le cordon d'alimentation à une prise murale (secteur) après l'avoir fait passer dans le crochet.

Utilisation du crochet de sécurité (VX-S207 uniquement)

Pour empêcher l'appareil de tomber, notamment en cas de tremblement de terre, fixez-le au mur ou à une colonne avec le crochet de sécurité du panneau arrière et un câble torsadé ou un fil.

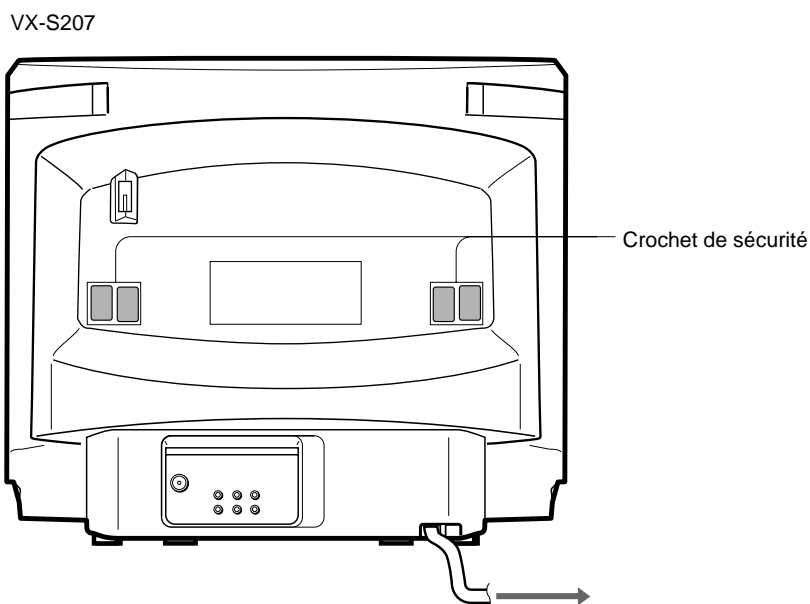

Pour installer l'antenne télescopique fournie (VX-S137 uniquement)

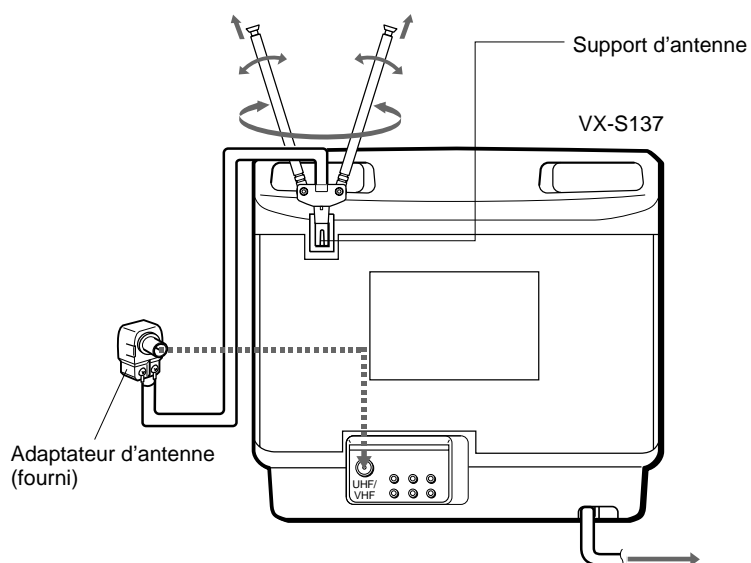

Placez l'antenne fournie dans le porte-antenne

Étirez et déplacez les deux branches de l'antenne afin d'obtenir le meilleur signal de réception.

Remarque

Pour obtenir une meilleure réception, spécialement dans les zones isolées, ou si vous rencontrez des problèmes d'interférences ou d'images fantôme, utilisez une antenne d'extérieur.

Raccordements CATV

Pour raccorder un système CATV sans utiliser de convertisseur CATV

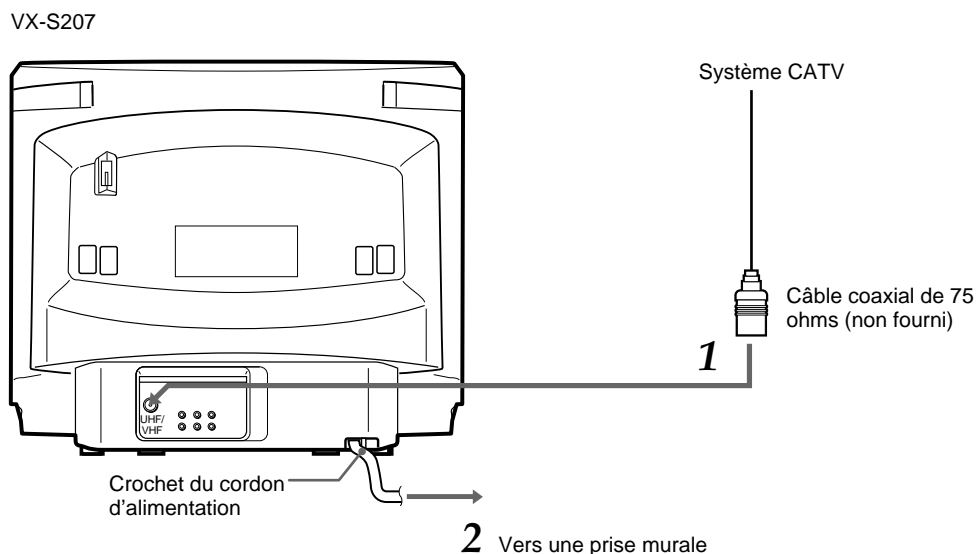

- 1 Raccordez le câble du système CATV au connecteur UHF/VHF du téléviseur.
- 2 Raccordez le cordon d'alimentation à une prise murale (secteur) après l'avoir fait passer dans le crochet.

Pour raccorder un système CATV avec un convertisseur CATV

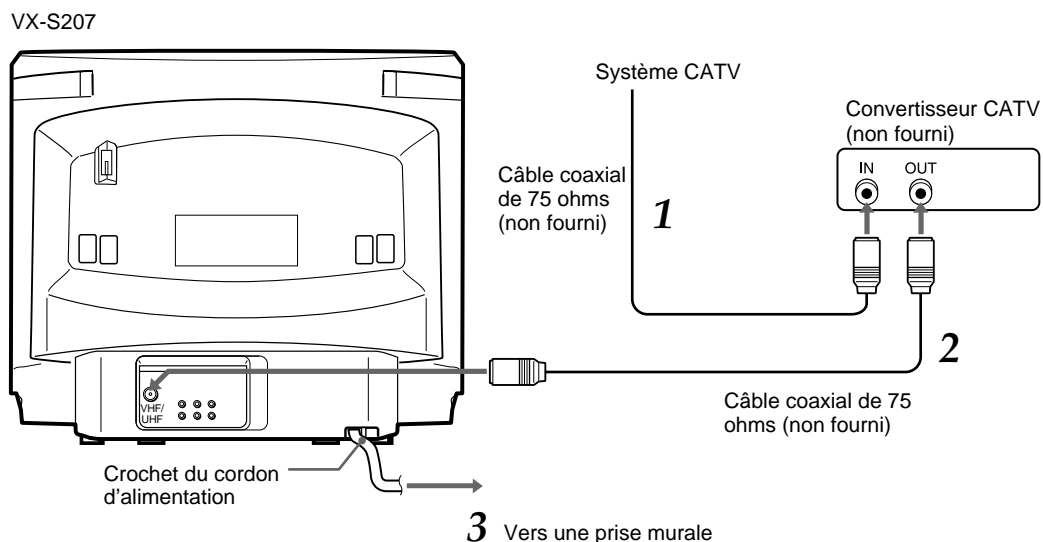

- 1 Raccordez le câble du système CATV au connecteur d'entrée du convertisseur CATV.
- 2 Raccordez le connecteur de sortie du convertisseur au connecteur UHF/VHF de l'appareil.
- 3 Raccordez le cordon d'alimentation à une prise murale (secteur) après l'avoir fait passer dans le crochet.

Préparation de la télécommande

Introduction des piles

Attention

Pour prévenir tout dommage causé par une fuite ou une explosion des piles, conformez-vous aux instructions suivantes.

- Introduisez deux piles R03 (AAA) en faisant correspondre les pôles \oplus et \ominus comme illustré.
- Ne mélangez pas une pile neuve et une pile usagée ou des piles de types différents.
- Ne jetez pas les piles au feu, ne les soumettez pas à de la chaleur et ne les démontez pas.
- Ne transportez pas les piles avec des clés ou d'autres objets métalliques.

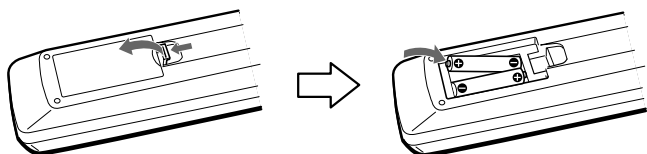

Remarque

Retirez les piles lorsqu'elles sont épuisées ou si vous prévoyez de ne pas utiliser la télécommande pendant une période prolongée.

Utilisation de la télécommande

Dirigez la télécommande vers le capteur de télécommande.

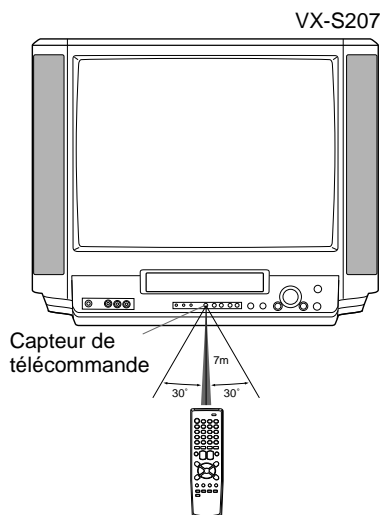

Remarques

- Il se peut que la télécommande soit inopérante lorsqu'il y a un obstacle entre la télécommande et le capteur de télécommande.
- De puissantes sources lumineuses comme une lampe fluorescente ou le rayonnement direct du soleil peuvent perturber le bon fonctionnement de la télécommande.
- L'utilisation d'un téléviseur employant le même type de télécommande infrarouge et orienté dans la même direction peut entraîner un fonctionnement incorrect.
- La portée de commande efficace maximale entre la télécommande et le capteur de télécommande est de 7 mètres.
- Bien que vous puissiez utiliser la télécommande sous un angle de 30 degrés dans quelque direction que ce soit de l'avant du capteur de télécommande, nous conseillons un angle plus réduit de manière à assurer un fonctionnement plus efficace.

Commander un téléviseur et un convertisseur CATV

La télécommande permet de commander un convertisseur CATV pour la télédistribution. Pour commander un convertisseur CATV, programmez le numéro de code de fabricant spécifié dans le tableau de la page suivante.

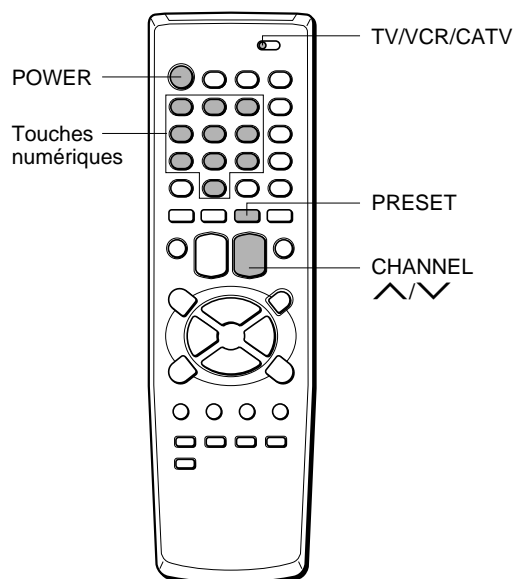

1 Réglez le sélecteur TV VCR/CATV sur CATV.

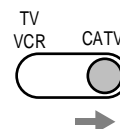

2 Tout en maintenant la touche PRESET enfoncée, appuyez sur les touches numériques pour introduire le numéro de code en vous référant au tableau de la page suivante.

Certaines marques comportent plus d'un numéro de code. Si la télécommande n'agit pas sur le convertisseur CATV après avoir programmé le premier numéro de code, essayez le numéro de code suivant.

Les touches numériques de la télécommande sont activées pour le convertisseur CATV.

En cours d'utilisation, sauf pour changer de canal CATV, mettez le sélecteur TV VCR/CATV sur TV VCR.

Remarques

- En raison de la diversité des codes utilisés par les fabricants, AIWA ne peut garantir que la télécommande MBR fonctionnera avec tous les modèles des marques mentionnées.
- Les touches numériques peuvent exclusivement être utilisées pour la sélection des chaînes, mais il se peut qu'elles ne fonctionnent pas correctement avec certains convertisseurs CATV.

Fabricant du convertisseur CATV	Numéro de code
ALLEGRO	46
ARCHER	39
CABLEVIEW	39
CITIZEN	39
CURTIS MATHES	15
EAGLE	24, 25, 28
GEMINI	05, 22, 23
GENERAL ELECTRIC	43
GENERAL INSTRUMENT	05, 07, 09
GOBRAND	39
HAMLIN	33, 34, 35
JERROLD	04, 06, 07, 08, 09, 10, 17, 39
KALE VISION	29
MACOM	03, 40, 41
MAGNAVOX	24, 25, 28, 29, 36, 37
NSC	38
OAK	11, 12, 44
PANASONIC	13, 19, 21
PARAGON	01
PHILIPS	24, 25, 26, 27, 28
PIONEER	13, 14
PULSER	39
RCA	13, 15
REGAL	28
REGENCY	32
SAMSUNG	04, 13, 29
SCIENTIFIC ATLANTA	10, 15, 16, 45, 48
SLMARX	04, 13
SONY	49
SPRUCER	04, 13, 19
STANDARD COMPONENTS	29
STARGATE	04, 05, 13
TELEVIEW	04, 13, 39
TEXSCAN	31
TOCOM	12, 17, 18, 19, 38
UNIDEN	20
UNIKA	39
UNIVERSAL	46, 47
VID TECH	30
VIDEO WAY	01, 42
VIEWSTAR	24, 25, 28
ZENITH	01, 02, 03
ZENITH HT-2000	01

Remarque

Tous les fabricants de convertisseurs CATV ne sont pas mentionnés dans la liste ci-dessus.

Sélection de la langue d'affichage

Les écrans de menu peuvent être affichés dans l'une des trois langues suivantes : Anglais, Français ou Espagnol.

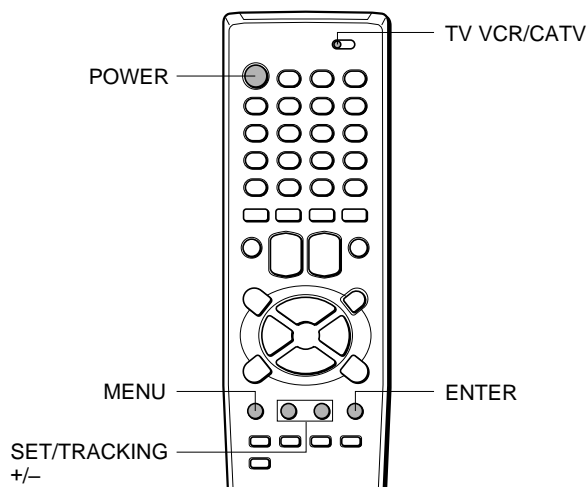

Avant de commencer...

Réglez le sélecteur TV VCR/CATV sur TV VCR.

1 Appuyez sur POWER pour mettre le téléviseur sous tension.

2 Appuyez sur MENU.

La première fois que vous appuyez sur la touche MENU après avoir déballé l'appareil, le menu LANGUAGE/IDIOMA/LANGUE de l'étape 5 apparaît.

3 Appuyez sur SET/TRACKING + ou – pour sélectionner SYSTEM SET-UP, et appuyez ensuite sur ENTER.

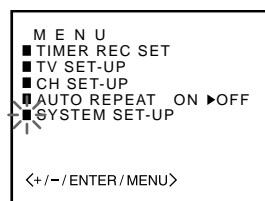

4 Appuyez sur SET/TRACKING + ou – pour sélectionner LANGUAGE/IDIOMA/LANGUE, et appuyez ensuite sur ENTER.

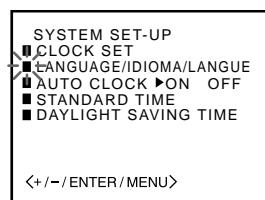

5 Appuyez sur SET/TRACKING + ou – pour sélectionner la langue de votre choix, et appuyez ensuite sur ENTER.

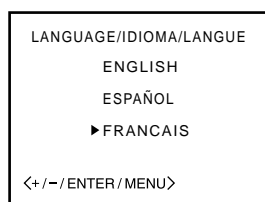

6 Appuyez deux fois sur MENU pour revenir à l'écran normal.

Réglage de l'horloge

Vous devez régler la date et l'heure manuellement pour effectuer des enregistrements par programmeur. Lorsque vous raccordez le cordon d'alimentation secteur à la prise murale, la date et l'heure sont automatiquement réglées si l'appareil reçoit un signal de réglage de l'horloge. S'il ne peut pas recevoir un tel signal ou si ce signal est faible, il est possible que l'horloge soit mal réglée. Vous devez alors la régler manuellement.

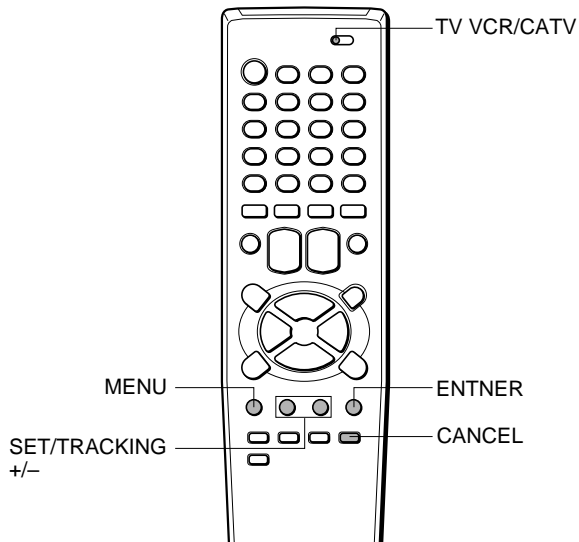

Avant de commencer...

Réglez le sélecteur TV VCR/CATV sur TV VCR.

1 Appuyez sur MENU.

Si l'horloge n'est pas réglée, le menu SYSTEME DE REGLAGE de l'étape 3 apparaît.

2 Appuyez sur SET/TRACKING + ou - pour sélectionner SYSTEME DE REGLAGE, et appuyez ensuite sur ENTER.

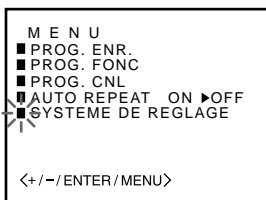

3 Appuyez sur SET/TRACKING + ou - pour sélectionner REGLAGE HORLOGE, et appuyez ensuite sur ENTER.

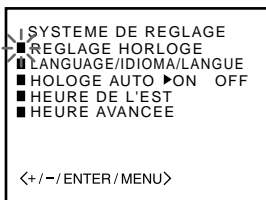

4 Appuyez sur SET/TRACKING + ou - pour régler MOIS, et appuyez ensuite sur ENTER.

Le jour de la semaine apparaît automatiquement.

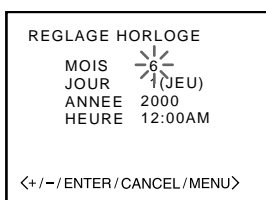

5 Réglez JOUR, ANNEE et les heures de la même manière qu'à l'étape 4.

Maintenez la touche SET/TRACKING + ou - enfoncée pour changer les valeurs de réglage plus rapidement.

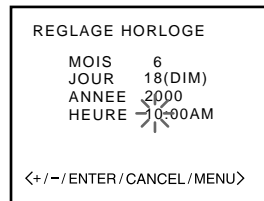

6 Appuyez sur SET/TRACKING + ou - pour régler les minutes.

Pour changer les minutes par intervalles de dix minutes, maintenez la touche SET/TRACKING + ou - enfoncée.

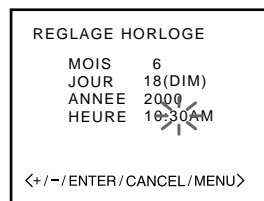

7 Appuyez sur ENTER pour faire démarrer l'horloge.

L'écran normal réapparaît.

Pour corriger des chiffres en cours de réglage

Avant d'appuyer sur ENTER à l'étape 7, appuyez plusieurs fois sur CANCEL jusqu'à ce que le paramètre que vous désirez corriger se mette à clignoter. Réinitialisez les chiffres à l'aide de la touche SET/TRACKING + ou -.

Conseil

Si l'alimentation est interrompue pendant plus de 5 secondes ou si le cordon d'alimentation est débranché de la prise murale, le réglage de l'horloge est effacé. Dans ce cas, vous devez recommencer la procédure de réglage de l'horloge.

Remarque

Vous pouvez régler la date entre 1990 et 2081.

Réglage automatique de l'horloge

L'appareil corrige automatiquement le réglage de l'horloge si vous avez réglé HOLOGE AUTO sur ON. Au moment du déballage de l'appareil, la fonction HOLOGE AUTO est réglée sur ON.

Si HOLOGE AUTO est réglée sur OFF, appliquez la procédure ci-dessous.

1 Appuyez sur MENU.

2 Appuyez sur SET/TRACKING + ou - pour sélectionner SYSTEME DE REGLAGE, et appuyez ensuite sur ENTER.

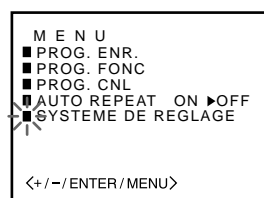

- 3 Appuyez sur **SET/TRACKING + ou –** pour sélectionner **HOLOGE AUTO**.

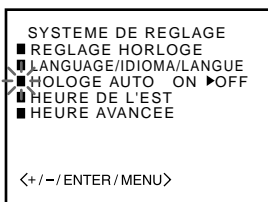

- 4 Appuyez sur **ENTER** pour sélectionner **ON**.

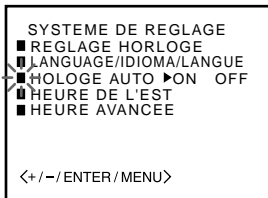

- 5 Appuyez deux fois sur **MENU** pour revenir à l'écran normal.

Réglage de l'heure d'été

- 1 Appuyez sur **MENU**.

- 2 Appuyez sur **SET/TRACKING + ou –** pour sélectionner **SYSTEME DE REGLAGE**, et appuyez ensuite sur **ENTER**.

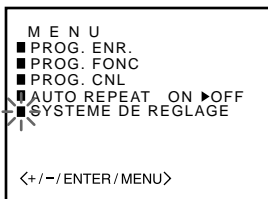

- 3 Appuyez sur **SET/TRACKING + ou –** pour sélectionner **HEURE AVANCEE**, et appuyez ensuite sur **ENTER**.

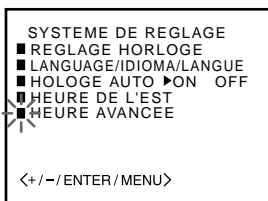

- 4 Appuyez sur **SET/TRACKING + ou –** pour sélectionner **AUTO** et appuyez ensuite sur **ENTER**.
Le réglage AUTO est normalement suffisant. Si vous réglez cette fonction sur ON, vous pouvez avancer d'une heure manuellement.

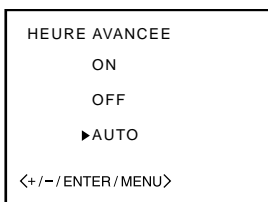

- 5 Appuyez deux fois sur **MENU** pour revenir à l'écran normal.

Réglage de l'heure de votre zone géographique

Si vous déménagez dans une autre zone géographique de votre pays, vous pouvez régler l'horloge en sélectionnant simplement votre nouvelle zone géographique. Ce réglage ne s'applique que lors du raccordement du câble RF.

Réglez correctement la chaîne avant de régler l'heure standard.

- 1 Appuyez sur **MENU**.

- 2 Appuyez sur **SET/TRACKING + ou –** pour sélectionner **SYSTEME DE REGLAGE** et appuyez ensuite sur **ENTER**.

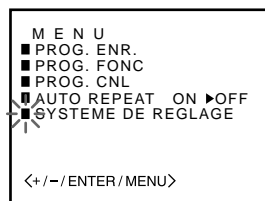

- 3 Appuyez sur **SET/TRACKING + ou –** pour sélectionner **HEURE DE L'EST**, et appuyez ensuite sur **ENTER**.

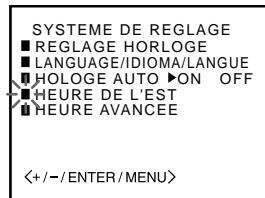

- 4 Appuyez sur **SET/TRACKING + ou –** pour sélectionner votre zone géographique et appuyez ensuite sur **ENTER**.

En principe, le réglage AUTO est suffisant.



- 5 Appuyez deux fois sur **MENU** pour revenir à l'écran normal.

Sélection des chaînes

Avant la mémoire de chaîne automatique, cet appareil peut recevoir toutes les chaînes captables dans votre zone géographique en appuyant plusieurs fois de suite sur la touche CHANNEL \wedge ou \vee . Après la mémoire de chaîne automatique, vous pouvez omettre les chaînes qui ne sont pas présélectionnées à l'aide des touches CHANNEL \wedge ou \vee .

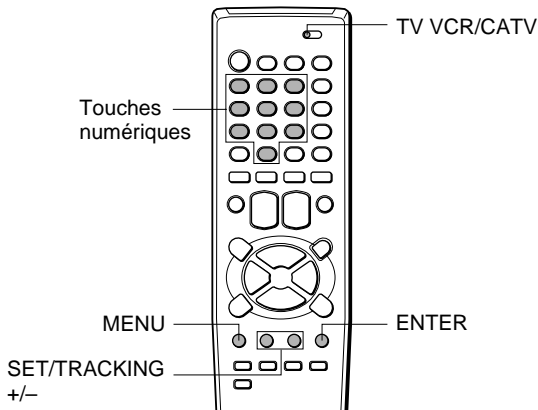

Avant de commencer...

- Assurez-vous que cet appareil se trouve en mode TV.
- Réglez le sélecteur TV VCR/CATV sur TV VCR.

1 Appuyez sur MENU.

2 Appuyez sur SET/TRACKING + ou - pour sélectionner PROG. CNL, et appuyez ensuite sur ENTER.

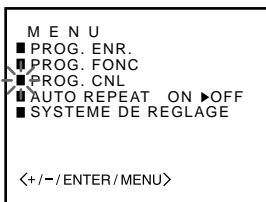

3 Appuyez sur ENTER pour sélectionner TV ou CATV.

TV : le programme transmis par l'antenne VHF/UHF
 CATV : système CATV en fonction des connexions au connecteur d'antenne

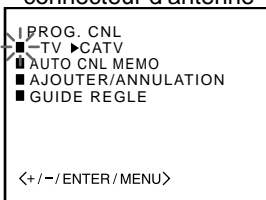

4 Appuyez sur SET/TRACKING + ou - pour sélectionner AUTO CNL MEMO, et appuyez ensuite sur ENTER.

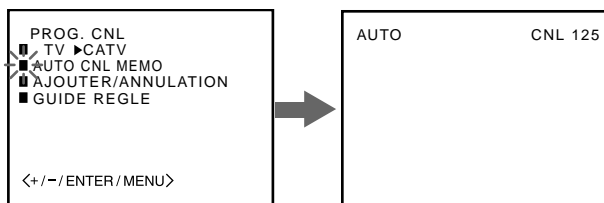

Toutes les chaînes captables dans votre zone géographique sont explorées et enregistrées dans la mémoire du téléviseur. Lorsque l'exploration des chaînes est terminée, le menu de PROG. CNL apparaît à l'écran.

5 Appuyez deux fois sur MENU pour revenir à l'écran normal.

Conseil

Pour interrompre la mémoire de chaînes automatique, appuyez sur MENU.

Remarque

Si vous activez la fonction de recherche automatique, les réglages précédents sont effacés.

Ajout ou suppression manuel de chaînes

Si la fonction de mémoire de chaînes automatique ne programme pas correctement les chaînes, vous pouvez ajouter des chaînes manuellement pour regarder des émissions télévisées. Vous pouvez également supprimer les chaînes jugées inutiles.

1 Appuyez sur MENU.

2 Appuyez sur SET/TRACKING + ou - pour sélectionner PROG. CNL, et appuyez ensuite sur ENTER.

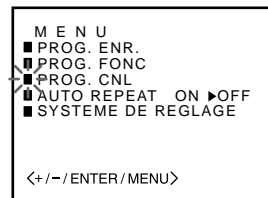

3 Appuyez sur SET/TRACKING + ou - pour sélectionner AJOUTER/ANNULATION, et appuyez ensuite sur ENTER.

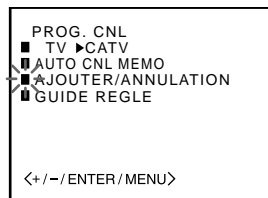

4 Appuyez sur SET/TRACKING + ou - pour sélectionner la chaîne à ajouter ou à supprimer.

- Vous pouvez également sélectionner une chaîne en utilisant les touches numérotées de la télécommande. Lors de la sélection d'un numéro de chaîne inférieur à 10, appuyez d'abord sur 0 puis sur l'une des touches 1 à 9.
- Si la chaîne sélectionnée est déjà programmée, l'indication AJOUTER s'allume en vert. Si elle ne l'est pas encore, l'indication ANNULATION s'allume en rouge.

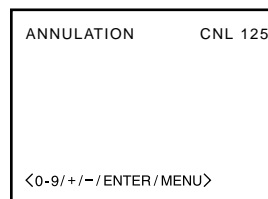

5 Appuyez sur ENTER pour effacer ou ajouter une chaîne sélectionnée.

6 Pour ajouter ou supprimer une autre chaîne, répétez les étapes 4 et 5.

7 Appuyez trois fois sur MENU pour revenir à l'écran normal.

Contrôle de la sélection des chaînes en vue de l'utilisation du système VCR Plus+®

Pour régler le programme à l'aide du système VCR Plus+®, vous devez vérifier si le numéro des chaînes sur le magnéto correspond aux canaux guides assignés aux stations de télévision.

S'ils ne correspondent pas, le système VCR Plus+® ne fonctionnera pas correctement. Dans ce cas, faites correspondre les numéros.

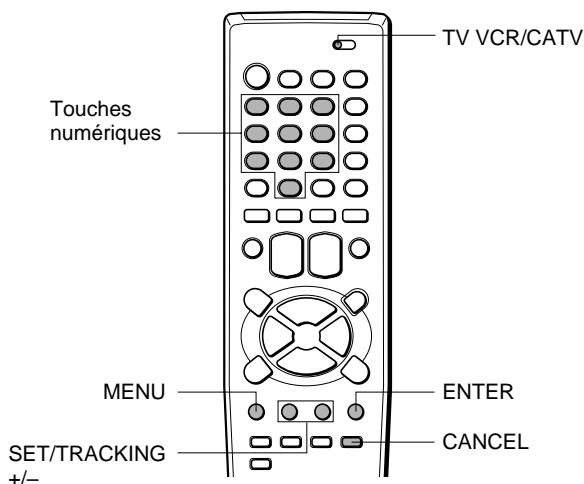

Par exemple

Pour chaque chaîne que reçoit votre magnéto, utilisez le tableau de concordance des canaux pour vérifier que les numéros correspondent. Par exemple, si SHOWTIME est indiqué dans le tableau de concordance des canaux (sous le numéro de canal VCR Plus+) comme la chaîne 38, et si votre magnéto reçoit SHOWTIME sur le canal 14, vous devez harmoniser ces numéros en localisant le canal guide 38 (sous GUIDE CANAL). Introduisez ensuite votre chaîne 14 SHOWTIME (sous VCR CANAL).

Répétez cette procédure jusqu'à ce que tous les canaux correspondent.

Exemple tableau de concordance des canaux

Station de télévision	Numéro de canal VCR Plus+	N° de canal du réseau câble local
WCBS New York CBS	02	02
WNBC New York NBC	04	04
WNYW New York NYW	05	05
WABC New York ABC	07	07
A&E Arts & Entertainment	39	44
BET Black Entertainment	57	23
CNBC Consumer News & Business	23	16
CSPAN Government Business	28	54
DSC Discovery Channel	37	63
DIS Disney Channel	53	27
MAX Cinemax	45	15
SHO Showtime	38	14
USA USA Network	44	40

• La liste des canaux guide est publiée dans vos magazines de télévision ainsi que dans la presse quotidienne.

Avant de commencer.

Réglez le sélecteur TV VCR/CATV sur TV VCR.

- 1 Appuyez sur **MENU**.
- 2 Appuyez sur **SET/TRACKING +** ou **-** pour sélectionner **PROG. CNL**, et appuyez ensuite sur **ENTER**.

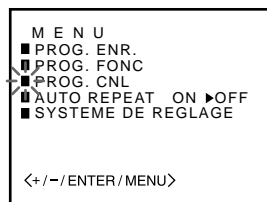

- 3 Appuyez sur **SET/TRACKING +** ou **-** pour sélectionner **GUIDE REGLE**, et appuyez ensuite sur **ENTER**.

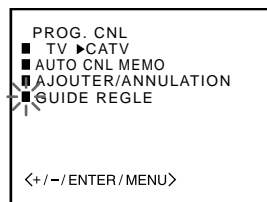

- 4 Appuyez sur **SET/TRACKING +**, **-** ou sur les touches numériques pour sélectionner **GUIDE CANAL "38"**, puis appuyez sur **ENTER**.

Pour sélectionner un numéro entre 10 et 19 à l'aide des touches numériques, appuyez sur 0 pour le chiffre des centaines et appuyez ensuite sur les touches 1 à 9 pour introduire le chiffre des dizaines et des unités.

Pour sélectionner un numéro inférieur à 10, à l'aide des touches numériques, appuyez deux fois sur 0 pour les chiffres des centaines et des dizaines et appuyez une fois sur les touches 1 à 9 pour introduire le chiffre des unités.

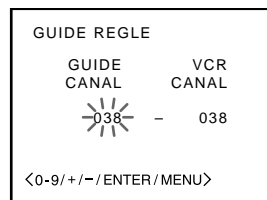

- 5 Appuyez sur **SET/TRACKING +**, **-** ou sur les touches numériques pour afficher **VCR CANAL "14"**, puis appuyez sur **ENTER**.

Lorsque vous utilisez les touches numériques, sélectionnez un numéro comme vous l'avez fait à l'étape 4.

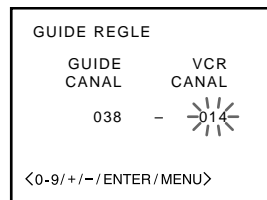

- 6 Répétez les étapes 4 et 5 jusqu'à ce que tous les numéros de chaîne voulus aient été programmés.

- 7 Appuyez trois fois sur **MENU** pour revenir à l'écran normal.

Conseil

Pour désactiver le réglage VCR CH, appuyez sur **CANCEL** à l'étape 5.

Regarder une émission de télévision

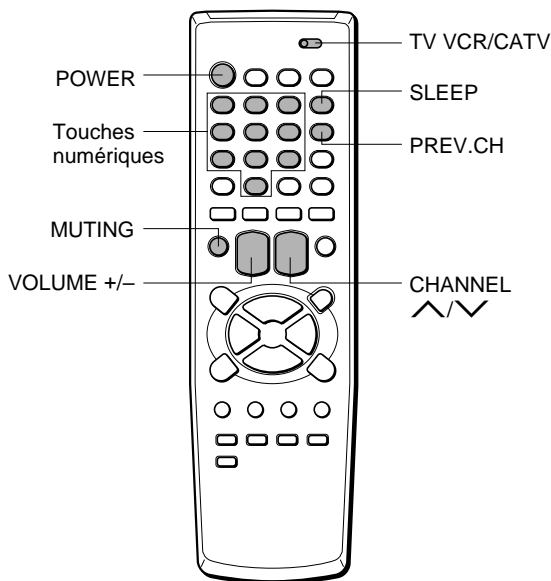

VX-S207

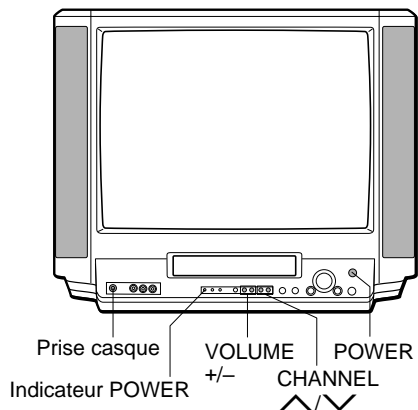

1 Appuyez sur POWER pour mettre le téléviseur sous tension.

L'indicateur POWER à l'avant s'allume.

2 Appuyez plusieurs fois de suite sur CHANNEL \wedge ou \vee , ou sur les touches numériques pour sélectionner le numéro de chaîne.

Pour sélectionner une émission CATV à l'aide des touches numériques

Mettez le sélecteur TV VCR/CATV sur CATV. Pour sélectionner un numéro entre 10 et 19, appuyez sur 0 pour le chiffre des centaines et appuyez ensuite sur les touches 1 à 9 pour introduire le chiffre des dizaines puis des unités. Pour sélectionner un numéro inférieur à 10, appuyez deux fois sur 0 pour les chiffres des centaines et des dizaines et appuyez une fois sur les touches 1 à 9 pour introduire le chiffre des unités.

Pour sélectionner une émission VHF/UHF à l'aide des touches numériques

Pour sélectionner un numéro inférieur à 10, appuyez sur 0 pour introduire le chiffre des dizaines et appuyez ensuite sur les touches 1 à 9 pour introduire le chiffre des unités.

3 Appuyez sur VOLUME + ou - pour régler le volume.

Pour mettre le téléviseur hors tension

Appuyez sur POWER.

Pour couper le son

Appuyez sur MUTING. Pour restaurer le son, appuyez sur MUTING, VOLUME + ou -.

Pour rappeler une chaîne précédente

Appuyez sur PREV.CH pour commuter la chaîne en cours et la chaîne précédente.

Conseil

Pour écouter à l'aide du casque d'écoute, branchez un casque d'écoute (non fourni) doté d'une minifiche stéréo sur la prise casque à l'avant. Le son des haut-parleurs du téléviseur est coupé.

Remarque

Le téléviseur se met automatiquement hors tension environ 15 minutes après qu'une station de télévision a cessé ses retransmissions.

Réglage du programmeur d'extinction

Appuyez plusieurs fois de suite sur SLEEP pour sélectionner le nombre de minutes au bout duquel le téléviseur se mettra hors tension.

Le délai d'extinction décroît par intervalles de 10 minutes à partir d'un total de 120 minutes. Lorsque la durée programmée s'est écoulée, le téléviseur se met hors tension.

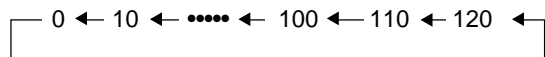

Pour vérifier la durée restante

Appuyez une fois sur SLEEP. La durée restante apparaît à l'écran.

Pour désactiver le programmeur d'extinction

Appuyez plusieurs fois de suite sur SLEEP jusqu'à ce que l'indication "ARRET DIF. 0" apparaisse.

Sélection du mode de sous-titres

Cet appareil peut décoder et afficher les sous-titres de télévision ou des cassettes vidéo.

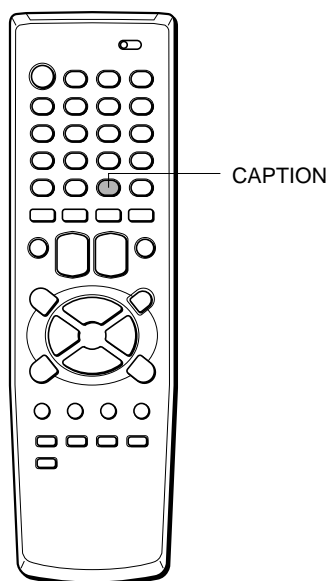

Appuyez plusieurs fois de suite sur CAPTION pour sélectionner le mode de sous-titres.



L'affichage change selon la séquence suivante:

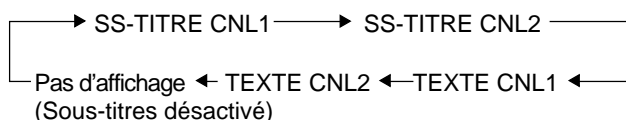

Sous-titres:

Le mode de sous-titres affiche à l'écran un texte en Anglais ou dans une autre langue. En général, les sous-titres en Anglais sont transmis via SS-TITRE CNL1 et les sous-titres dans les autres langues via SS-TITRE CNL2.

Texte plein écran:

Le mode de sous-titres TEXTE CNL1, TEXTE CNL2 remplit en général l'écran avec un menu de programmation ou d'autres informations.

Remarques

- Après avoir été sélectionné, le mode de sous-titres reste activé jusqu'à ce qu'il soit modifié, même si vous changez de chaîne.
- Si le signal de sous-titres est perdu à cause d'une publicité ou d'une interruption du signal, les sous-titres réapparaissent dès que le signal est rétabli.
- Lorsque vous sélectionnez les sous-titres, il se peut que leur affichage soit brièvement décalé dans le temps.
- Lorsque vous changez de chaîne, il se peut que l'affichage des sous-titres soit brièvement décalé.
- Si vous utilisez une antenne intérieure ou si la réception télévisée est de qualité médiocre, il se peut que le texte du décodeur de sous-titres n'apparaisse pas. Dans ce cas, ajustez l'antenne pour optimiser la qualité de réception ou utilisez une antenne extérieure.
- Lorsque vous activez le décodeur de sous-titres, il y a un léger décalage avant que les sous-titres apparaissent à l'écran.
- Les sous-titres apparaissent à l'écran là où ils interfèrent le moins avec l'image, généralement dans le bas de l'écran. Les émissions d'information affichent généralement trois lignes de sous-titres qui défilent sur l'écran. La plupart des autres émissions affichent deux ou trois lignes de sous-titres situés près de la personne en train de parler afin que le téléspectateur puisse suivre la conversation.
- Si aucun signal de sous-titres n'est reçu, aucun sous-titre n'apparaît, mais le téléviseur reste malgré tout en mode de sous-titres.
- Des fautes de frappe ou des caractères anormaux peuvent occasionnellement apparaître dans les sous-titres. C'est normal dans le cas des sous-titres dactylographiés au vol. Ces retransmissions ne laissent pas suffisamment de temps pour les corrections.
- Certains systèmes de télédistribution et de protection contre la copie peuvent interférer avec le signal de sous-titres.
- Les mots en italiques ou soulignés indiquent des titres, des mots en langues étrangères ou encore des mots requérant une certaine emphase. Les mots chantés apparaissent généralement accompagnés de notes de musique.
- Les émissions de télévision diffusées avec des sous-titres sont signalées par le symbole CC dans votre guide des programmes de télévision.

Réglage de l'image

Vous pouvez ajuster le réglage de la luminosité, du contraste, de la couleur, de la teinte et de la netteté de l'image.

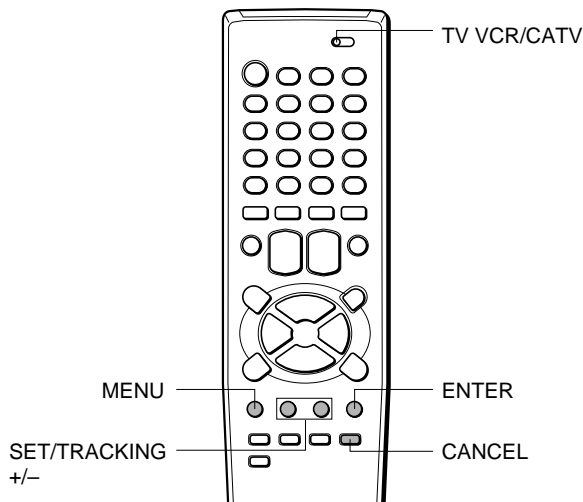

Avant de commencer...

Réglez le sélecteur TV VCR/CATV sur TV VCR.

- 1 Appuyez sur **MENU**.
- 2 Appuyez sur **SET/TRACKING + ou -** pour sélectionner **PROG. FONC** et appuyez ensuite sur **ENTER**.

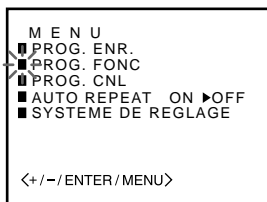

- 3 Appuyez sur **SET/TRACKING + ou -** pour sélectionner **IMAGE** et appuyez ensuite sur **ENTER**.

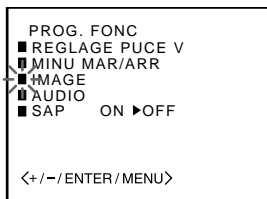

- 4 Appuyez plusieurs fois de suite sur **ENTER** pour sélectionner le paramètre que vous voulez régler.

Chaque fois que vous appuyez sur la touche, les paramètres changent selon la séquence suivante:

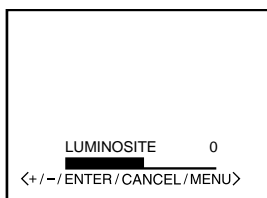

- 5 Appuyez sur **SET/TRACKING + ou -** pour régler le paramètre sélectionné.

Quelques secondes après avoir relâché la touche, l'affichage revient à l'écran normal.

Paramètre	Une augmentation du réglage	Une diminution du réglage
LUMINOSITE	rend l'image plus lumineuse	rend l'image plus sombre
CONTRASTE	renforce le contraste	atténue le contraste
COULEUR	renforce l'intensité et l'éclat des couleurs	réduit l'intensité et l'éclat des couleurs
TEINTE	rend les couleurs claires plus vertes	rend les couleurs claires plus rouges
NETTETE	rend l'image plus nette	rend l'image plus douce

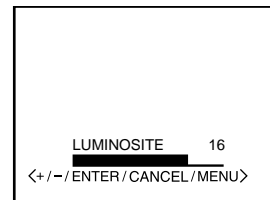

- 6 Pour régler un autre paramètre, exécutez les étapes 4 à 5.

- 7 Appuyez trois fois sur **MENU** pour revenir à l'écran normal.

Conseil

Pour restaurer tous les paramètres aux valeurs de réglage par défaut, appuyez sur **CANCEL** à l'étape 5.

Réglage du son

Vous pouvez ajuster les graves, les aiguës et la balance du son.

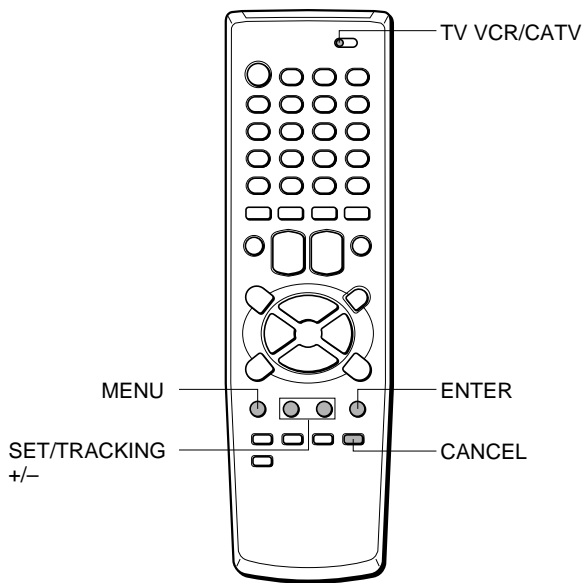

Avant de commencer...

Réglez le sélecteur TV VCR/CATV sur TV VCR.

- 1 Appuyez sur **MENU**.
- 2 Appuyez sur **SET/TRACKING + ou -** pour sélectionner **PROG. FONC** et appuyez ensuite sur **ENTER**.

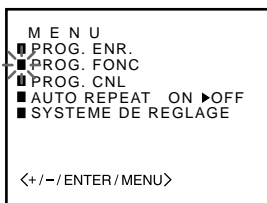

- 3 Appuyez sur **SET/TRACKING + ou -** pour sélectionner **AUDIO** et appuyez ensuite sur **ENTER**.

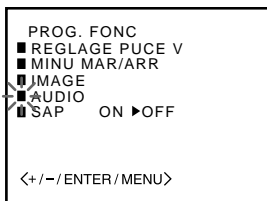

- 4 Appuyez plusieurs fois de suite sur **ENTER** pour sélectionner le paramètre que vous voulez régler.

Chaque fois que vous appuyez sur la touche, les paramètres changent selon la séquence suivante:

→ GRAVES → AIGUES → EQUILIBRE

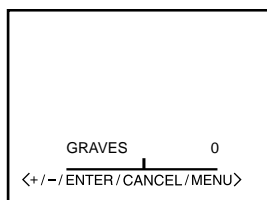

- 5 Appuyez sur **SET/TRACKING + ou -** pour régler le paramètre sélectionné.

Quelques secondes après avoir relâché la touche, l'affichage revient à l'écran normal.

Paramètre	Une augmentation du réglage	Une diminution du réglage
GRAVES	renforce les graves	atténue les graves
AIGUES	renforce les aiguës	atténue les aiguës
EQUILIBRE	renforce le niveau de sortie du haut-parleur droit	renforce le niveau de sortie du haut-parleur gauche

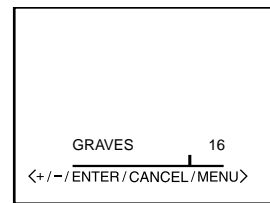

- 6 Pour régler un autre paramètre, exécutez les étapes 4 à 5.
- 7 Appuyez trois fois sur **MENU** pour revenir à l'écran normal.

Conseil

Pour restaurer tous les paramètres aux valeurs de réglage par défaut, appuyez sur **CANCEL** à l'étape 5.

Réglage du programmateur de mise sous tension

Lorsque vous avez réglé ce programmateur, l'appareil se met sous tension à l'heure programmée et syntonise la chaîne programmée.

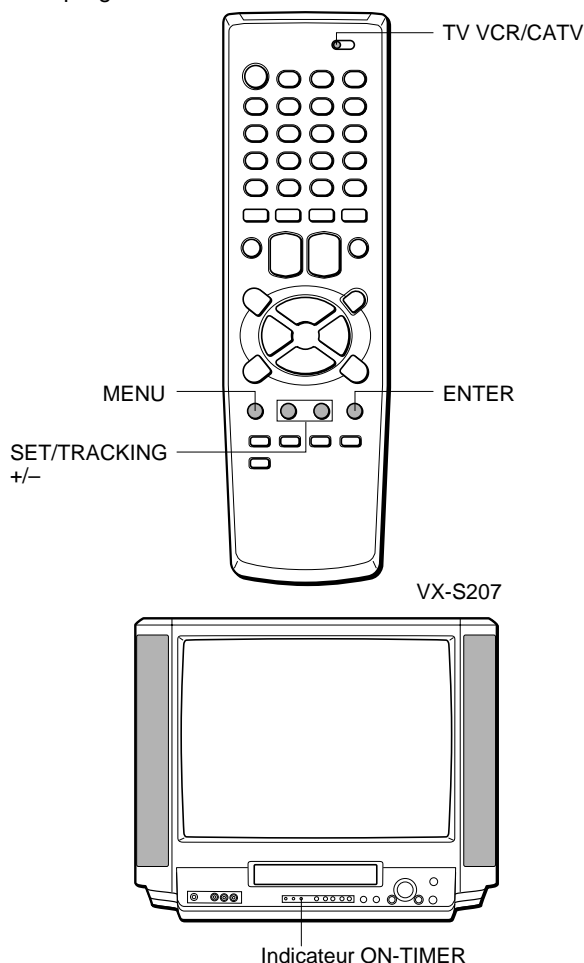

Avant de commencer...

- Vérifiez si l'horloge est réglée correctement.
- Réglez le sélecteur TV VCR/CATV sur TV VCR.

1 Appuyez sur MENU.

2 Appuyez sur SET/TRACKING + ou - pour sélectionner PROG. FONC et appuyez ensuite sur ENTER.

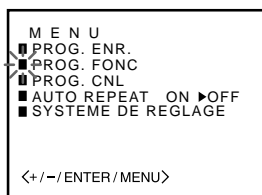

3 Appuyez sur SET/TRACKING + ou - pour sélectionner MINU MAR/ARR et appuyez ensuite sur ENTER.

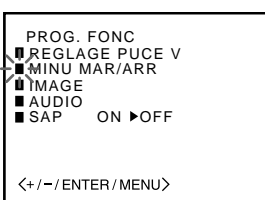

4 Appuyez sur SET/TRACKING + ou - pour sélectionner MINU. MARCHÉ et appuyez ensuite sur ENTER.

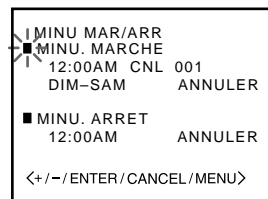

5 Appuyez sur SET/TRACKING + ou - pour régler l'heure et appuyez ensuite sur ENTER.

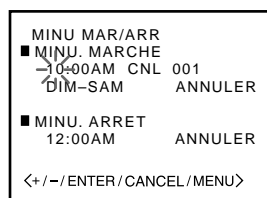

6 Appuyez sur SET/TRACKING + ou - pour régler les minutes et appuyez ensuite sur ENTER.

Pour changer les minutes par intervalles de dix minutes, maintenez la touche SET/TRACKING + ou - enfoncée.

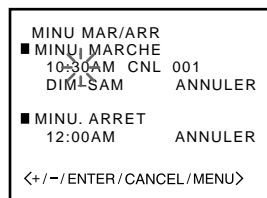

7 Appuyez sur SET/TRACKING + ou - pour sélectionner le numéro de la chaîne et appuyez ensuite sur ENTER.

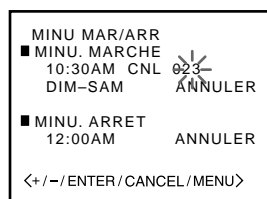

8 Appuyez sur SET/TRACKING + ou - pour sélectionner le type de programmateur et appuyez ensuite sur ENTER.

LUN-VEN: Emission journalière du lundi au vendredi.
 LUN-SAM: Emission journalière du lundi au samedi.
 DIM-SAM: Programme quotidien chaque jour.

HEB- jour de la semaine:
 Emission hebdomadaire, par ex. tous les dimanches

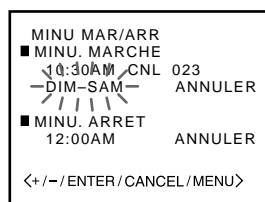

9 Appuyez sur SET/TRACKING + ou – pour afficher MARCHE et appuyez ensuite sur ENTER.

L'indicateur ON-TIMER de l'appareil s'allume.

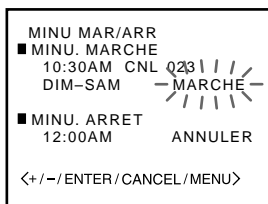

10 Appuyez trois fois sur MENU pour revenir à l'écran normal.

- A l'heure programmée, la chaîne passe à une chaîne programmée.
- Vous pouvez mettre l'appareil hors tension. A l'heure programmée, l'appareil se mettra automatiquement sous tension sur une chaîne programmée.

Pour corriger les données en cours de réglage.

Avant d'appuyer sur ENTER à l'étape 9, appuyez de manière répétée sur CANCEL jusqu'à ce que l'élément que vous souhaitez corriger clignote. Réinitialisez les données en appuyant sur SET/TRACKING + ou –.

Conseil

- Pour visualiser le programme via l'entrée de ligne, appuyez sur SET/TRACKING + ou – pour afficher "LINE1" (via les prises AUDIO/VIDEO IN à l'arrière) ou "LINE2" (via les prises AUDIO/VIDEO IN à l'avant) à l'étape 7, au lieu du numéro de chaîne.
- Pour désactiver le programmeur de mise sous tension, appliquez les étapes 1 à 4. Ensuite, appuyez plusieurs fois de suite sur ENTER jusqu'à ce que l'indication SET se mette à clignoter et appuyez ensuite sur SET/TRACKING + ou – pour afficher ANNULER.
- Pour confirmer le réglage, exécutez les étapes 1 à 3. Appuyez trois fois sur MENU pour revenir à l'écran normal.
- L'appareil se met automatiquement hors tension une heure après que le programmeur de mise sous tension a mis l'appareil sous tension si vous n'avez pas réglé le programmeur de mise hors tension (coupure automatique au bout d'une heure). Pour continuer à regarder la télévision, appuyez sur une touche quelconque pour annuler cette fonction.

Remarques

- Si l'appareil est sous tension à l'heure programmée, la fonction de coupure automatique au bout d'une heure est inopérante.
- Bien que vous ayez lu une cassette à une heure programmée, la chaîne est changée lors de votre réglage et l'appareil n'arrête pas la lecture à l'heure.

Réglage du programmeur de mise hors tension

Lorsque vous avez réglé ce programmeur, l'appareil se met chaque jour hors tension à l'heure programmée.

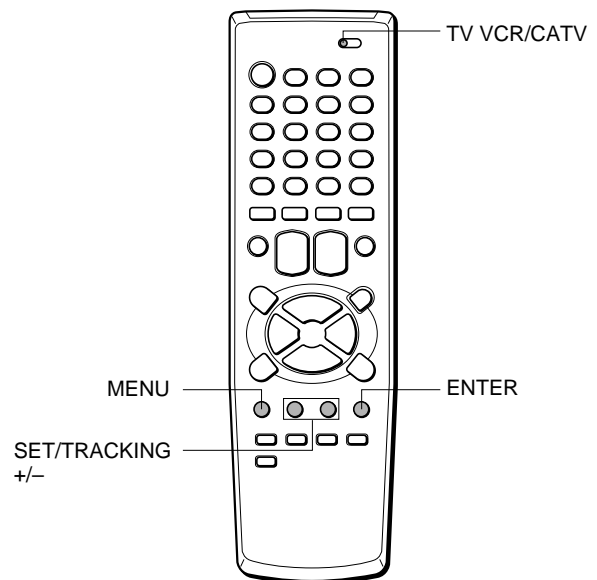

Avant de commencer...

- Vérifiez si l'horloge est réglée correctement.
- Réglez le sélecteur TV VCR/CATV sur TV VCR.

1 Appuyez sur MENU.

2 Appuyez sur SET/TRACKING + ou – pour sélectionner PROG. FONC et appuyez ensuite sur ENTER.

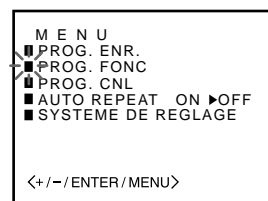

3 Appuyez sur SET/TRACKING + ou – pour sélectionner MINU MAR/ARR et appuyez ensuite sur ENTER.

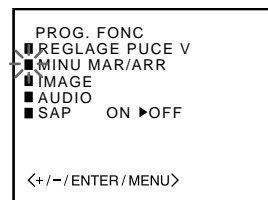

4 Appuyez sur SET/TRACKING + ou – pour sélectionner MINU. ARRET et appuyez ensuite sur ENTER.

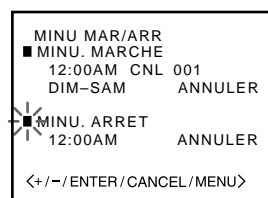

Réglage du programmeur de mise hors tension (suite)

- 5 Appuyez sur SET/TRACKING + ou – pour régler l'heure et appuyez ensuite sur ENTER.**

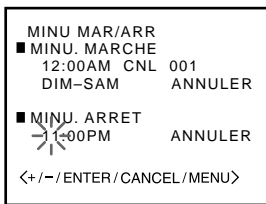

- 6 Appuyez sur SET/TRACKING + ou – pour régler les minutes et appuyez ensuite sur ENTER.**

Pour changer les minutes par intervalles de dix minutes, maintenez la touche SET/TRACKING + ou – enfoncée.

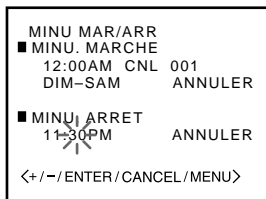

- 7 Appuyez sur SET/TRACKING + ou – pour afficher MARCHÉ et appuyez ensuite sur ENTER.**

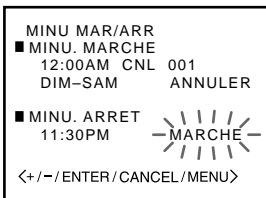

- 8 Appuyez trois fois sur MENU pour revenir à l'écran normal.**

A l'heure programmée, l'appareil se met automatiquement hors tension.

Pour corriger les données en cours de réglage.

Avant d'appuyer sur ENTER à l'étape 7, appuyez de manière répétée sur CANCEL jusqu'à ce que l'élément que vous souhaitez corriger clignote. Réinitialisez les données en appuyant sur SET/TRACKING + ou –.

Conseil

- Pour désactiver le programmeur de mise hors tension, appliquez les étapes 1 à 4. Ensuite, appuyez plusieurs fois de suite sur ENTER jusqu'à ce que l'indication MARCHÉ se mette à clignoter et appuyez ensuite sur SET/TRACKING + ou – pour afficher ANNULER.
- Pour confirmer le réglage, exécutez les étapes 1 à 3. Appuyez trois fois sur MENU pour revenir à l'écran normal.
- Ne réglez pas le programmeur de mise hors tension à la même heure que le programmeur de mise sous tension.

Lecture d'une cassette

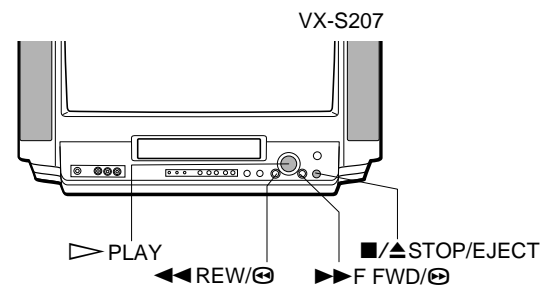
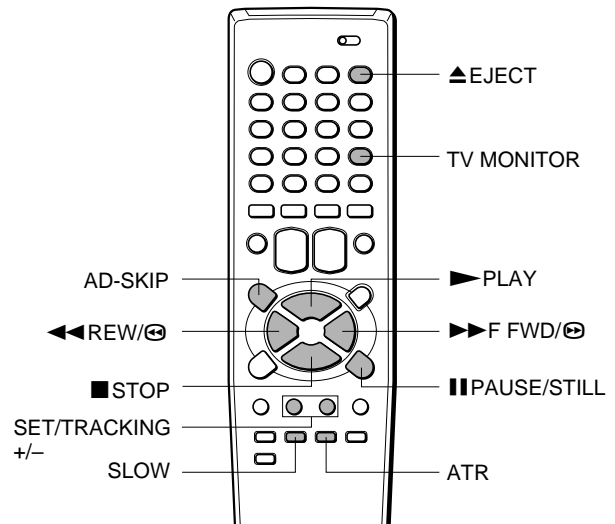

- 1 Introduisez une cassette.**

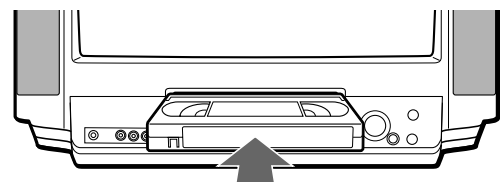

- L'appareil se met automatiquement sous tension.
- La lecture démarre immédiatement si l'onglet de protection contre l'effacement de la cassette a été brisé.

- 2 Appuyez sur ► PLAY pour démarrer la lecture.**

Le bouton "►" de l'appareil s'allume.

Pour arrêter la lecture

Appuyez sur la touche ■ STOP de la télécommande ou ■/▲ STOP/EJECT de l'appareil.

Le bouton "►" de l'appareil s'éteint.

Remarques

- Lorsque la cassette arrive en fin de bande en cours de lecture, de lecture lente, d'avance ou de recherche rapide, l'appareil rembobine automatiquement la cassette jusqu'à son début et l'éjecte (fonction de rembobinage automatique).
- L'appareil sélectionne la vitesse de la bande : SP, LP ou SLP (EP).
- L'appareil est sous tension et la lecture démarre si vous appuyez sur la touche ► PLAY alors que l'appareil est hors tension.
- Sans résolution de haute qualité d'image, il est possible d'utiliser la cassette S-VHS sur cet appareil. Il se peut que l'image comporte des parasites sur certaines bandes.

Si vous ne parvenez pas à obtenir une image de lecture claire

Bien que le magnétoscope ajuste automatiquement l'alignement, il se peut que vous deviez le régler manuellement si la cassette est de qualité médiocre. Si l'image et le son comportent des parasites, réglez l'alignement manuellement.

Pour ajuster l'alignement manuellement

En cours de lecture, appuyez plusieurs fois de suite sur SET/TRACKING + ou - jusqu'à ce que vous obteniez la meilleure qualité d'image possible. (La fonction d'alignement automatique est désactivée et l'indication "ALGN MAN" et la barre d'alignement apparaissent.)

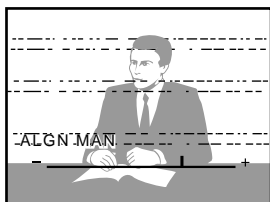

Pour restaurer l'alignement automatique

Appuyez sur ATR. L'indication "ALGN AUTO" apparaît.

Fonctions complémentaires

Pour	Appuyez sur	Pour revenir au mode original
Activer un arrêt sur image	PAUSE/STILL en cours de lecture	Appuyez sur PAUSE/STILL ou ► PLAY. Le bouton ► PLAY clignote.
Avancer rapidement la cassette	►► F FWD/⏩ en mode d'arrêt	Appuyez sur ■ STOP de la télécommande ou sur ■/▲ STOP/EJECT de l'appareil.
Rembobiner la cassette	◄◄ REW/⏪ en mode d'arrêt	Appuyez sur ■ STOP de la télécommande ou sur ■/▲ STOP/EJECT de l'appareil.
Ejecter la cassette	▲ EJECT sur la télécommande ou ■/▲ STOP/EJECT sur l'appareil en mode d'arrêt	—
Rechercher vers l'avant à faible vitesse	►► F FWD/⏩ une fois en cours de lecture	Appuyez sur ► PLAY. Le bouton ► PLAY clignote rapidement.
Rechercher vers l'avant à grande vitesse	►► F FWD/⏩ deux fois en cours de lecture	Appuyez sur ► PLAY. Le bouton ► PLAY clignote rapidement.
Rechercher vers l'arrière à faible vitesse	◄◄ REW/⏪ une fois en cours de lecture	Appuyez sur ► PLAY. Le bouton ► PLAY clignote rapidement.
Rechercher vers l'arrière à grande vitesse	◄◄ REW/⏪ deux fois en cours de lecture	Appuyez sur ► PLAY. Le bouton ► PLAY clignote rapidement.
Lecture à faible vitesse	SLOW	Appuyez sur ► PLAY. Le bouton ► PLAY clignote lentement.

Vous pouvez commuter la vitesse de recherche avant et arrière en appuyant plusieurs fois de suite sur ►► F FWD/⏩ ou ◄◄ REW/⏪.

Pour visualiser l'image de la cassette en cours d'avance rapide ou de rembobinage — Recherche visuelle

Appuyez sur la touche ►► F FWD/⏩ ou ◄◄ REW/⏪ et maintenez-la enfoncée pendant le bobinage ou le rembobinage. L'appareil commute la recherche avant ou arrière et "▷" de la touche de l'appareil clignote. Relâchez la touche pour revenir en mode d'avance rapide ou de rembobinage.

Pour éviter une publicité

Appuyez sur AD-SKIP en cours de lecture. Le magnétoscope avance la bande d'environ 30 secondes de la durée enregistrée.

Chaque fois que vous appuyez sur cette touche, le magnétoscope avance la bande par incréments d'environ 30 secondes de la durée enregistrée jusqu'à un maximum de 3 minutes.

Après la recherche vers l'avant, le magnétoscope revient en mode de lecture normale.

En mode AD-SKIP, le compteur n'enregistre pas les passages blancs sans signaux enregistrés et "▷" de la touche de l'appareil clignote.

Pour suivre une émission de télévision

Appuyez sur TV MONITOR en cours de lecture. La lecture de la cassette continue pendant que l'image de la chaîne de télévision est commutée.

Appuyez à nouveau sur TV MONITOR pour revenir à l'image de lecture de la cassette.

Conseils

- Si vous appuyez sur la touche ▲ EJECT de la télécommande ou ■/▲ STOP/EJECT de l'appareil alors qu'il se trouve hors tension, l'appareil éjecte la cassette.
- Suivant les cassettes, des lignes parasites peuvent apparaître ou les couleurs s'altérer durant les recherches avant et arrière et les arrêts sur image. Vous pouvez déplacer les lignes parasites en cours de recherche avant et arrière en appuyant plusieurs fois de suite sur SET/TRACKING + ou -.

Remarques

- Si vous maintenez un arrêt sur image pendant plus de 5 minutes, l'appareil passe automatiquement en mode de lecture pour protéger la bande magnétique de la cassette.
- Le son est coupé durant les opérations de recherche avant et arrière ainsi que pendant les arrêts sur image.

Lecture répétée d'une cassette

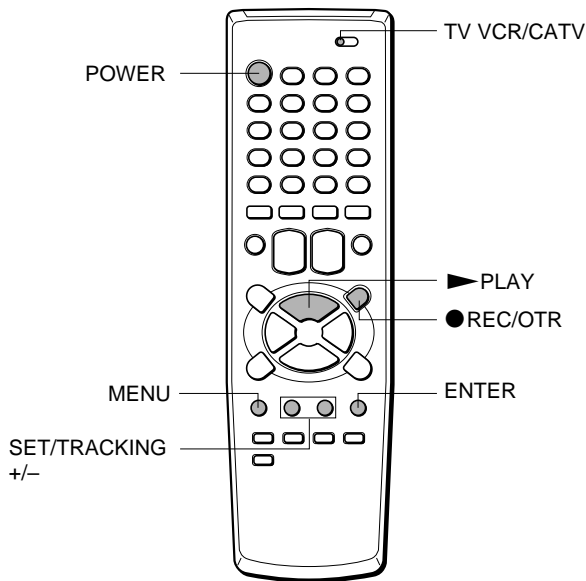

Avant de commencer...

Réglez le sélecteur TV VCR/CATV sur TV VCR.

- 1 Appuyez sur **MENU**.
- 2 Appuyez sur **SET/TRACKING + ou -** pour sélectionner **AUTO REPEAT**.

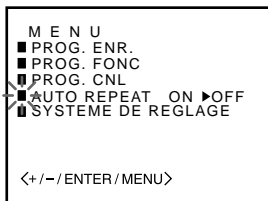

- 3 Appuyez sur **ENTER** pour sélectionner **ON**.

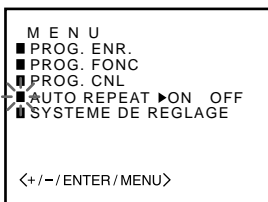

- 4 Appuyez sur **MENU** pour revenir à l'écran normal.

- 5 Appuyez sur **▶ PLAY**.

L'appareil reproduit la cassette jusqu'à la fin, la rebobine jusqu'au début et répète ensuite la lecture.

Pour annuler la lecture répétée

Appuyez sur **ENTER** pour sélectionner **OFF** à l'étape 3. La fonction de lecture répétée est également annulée par une pression sur **POWER**, **T-REC** ou **● REC/OTR**, en utilisant la fonction de remise à zéro du compteur ou en éjectant la cassette.

Différentes fonctions de recherche

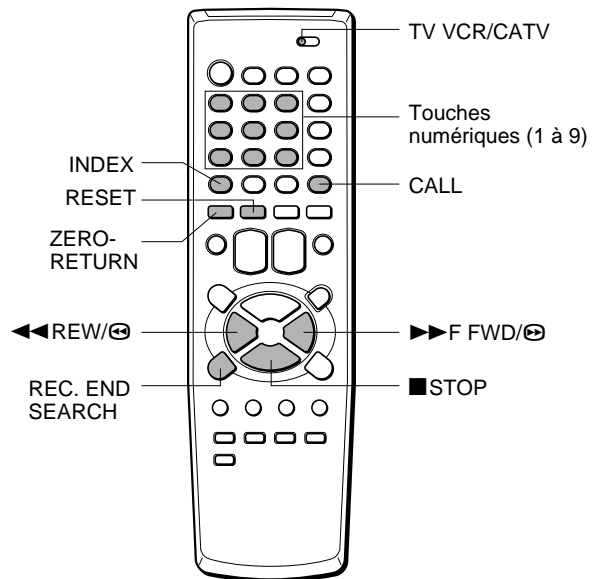

Rembobinage ou avance rapide jusqu' à un point donné. — Retour à Zéro

- 1 Appuyez sur **CALL** pour afficher le compteur de bande.

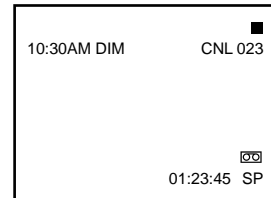

- 2 Appuyez sur **RESET** à l'endroit que vous voulez retrouver ultérieurement.

Le compteur revient à "00:00:00".

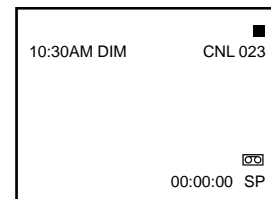

- 3 Après la lecture ou l'enregistrement, appuyez sur **■ STOP** de la télécommande ou sur **■/▲ STOP/EJECT** de l'appareil, puis appuyez sur **ZERO-RETURN**.

La cassette s'arrête automatiquement lorsque le compteur est revenu à environ "00:00:00".

Remarques

- Lorsque vous introduisez une cassette, le compteur de bande revient à "00:00:00".
- Le compteur de bande ne fonctionne pas lors de la lecture de passages non enregistrés d'une cassette.

Recherche avec la fonction d'indexation — Recherche d'index

Le magnétoSCOPE insère automatiquement un signal d'index sur la cassette chaque fois qu'un enregistrement démarre. Vous pouvez utiliser ces signaux pour localiser le début de chaque enregistrement.

Avant de commencer...

Réglez le sélecteur TV VCR/CATV sur TV VCR.

1 Appuyez sur INDEX en mode d'arrêt ou de lecture.



2 Appuyez sur les touches numériques (1-9) pour sélectionner le numéro d'index (jusqu'à 9).



3 Appuyez sur ►► F FWD/ (pour les enregistrements suivants) ou ◀◀ REW/ (pour les enregistrements précédents).

Le magnétoSCOPE entame la recherche.

La lecture démarre automatiquement à partir du début de l'enregistrement spécifié.

Pour rechercher le signal d'index suivant

Appuyez sur INDEX en mode d'arrêt ou de lecture et appuyez ensuite sur ►► F FWD/ ou ◀◀ REW/. Dès que le magnétoSCOPE a trouvé le signal d'index suivant, la lecture démarre automatiquement.

Remarques

- Les signaux d'index doivent se situer à des intervalles d'au moins 2 minutes. Sinon, l'appareil ne peut les détecter correctement.
- Il se peut que les signaux d'index ne soient pas détectés sur les cassettes endommagées ou usées.
- Il se peut qu'un signal d'index au début d'une cassette enregistrée ne soit pas détecté.
- Il se peut qu'un signal d'index ne soit pas détecté s'il est extrêmement proche de l'endroit où la recherche a commencé.
- Lorsque la cassette est rembobinée jusqu'à son début, la lecture commence automatiquement.
- En cours de recherche d'index, si la cassette atteint la fin, la recherche d'index sera interrompue et la cassette sera automatiquement rembobinée.

Recherche de la fin d'un programme enregistré — Recherche de fin

Vous pouvez faire avancer/rembobiner automatiquement la cassette jusqu'à la fin du programme enregistré.

Avant de commencer...

Réglez le sélecteur TV VCR/CATV sur TV VCR.

Appuyez sur REC. END SEARCH en mode d'arrêt.

Le magnétoSCOPE entame la recherche.



La recherche s'arrête automatiquement après l'avance rapide ou le rembobinage comme ci-dessous.

Avance rapide

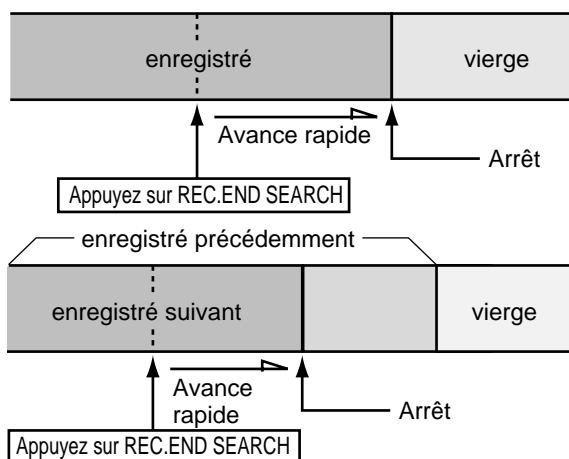

Rembobinage

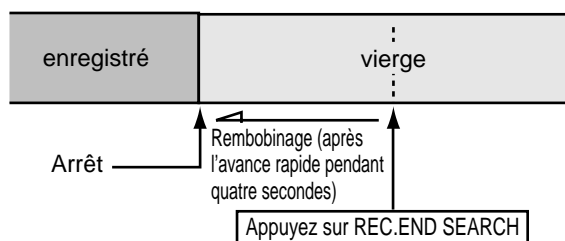

Pour arrêter la recherche rapide

Appuyez sur la touche ■ STOP de la télécommande ou ■/▲ STOP/EJECT de l'appareil.

Remarque

Si la cassette ne comporte pas d'espace vierge, la recherche s'arrête à la fin de la bande.

Enregistrement d'une émission télévisée

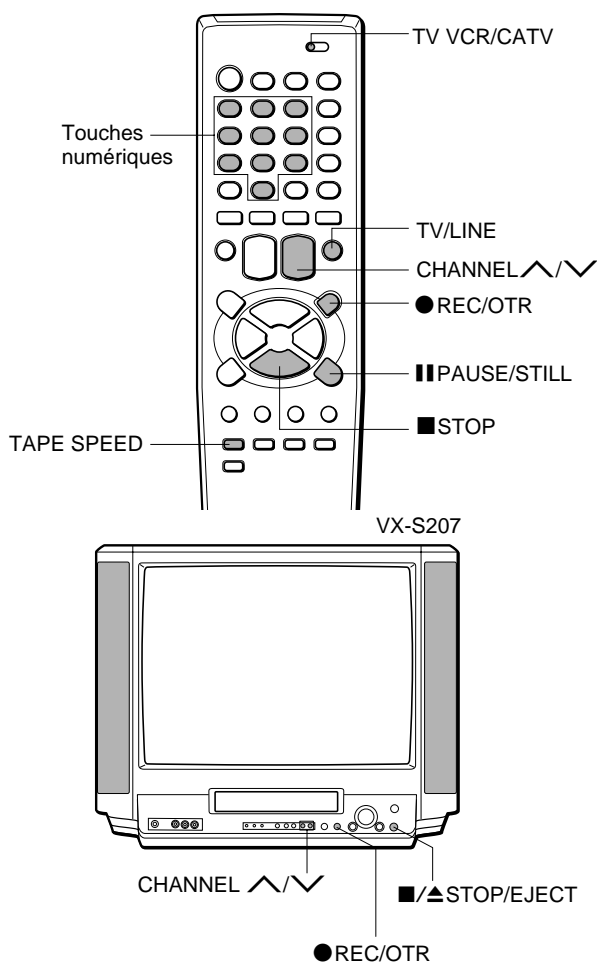

Avant de commencer...

Réglez le sélecteur TV VCR/CATV sur TV VCR.

1 Introduisez une cassette dont l'onglet de protection contre l'effacement est intact. La mise sous tension est automatique.

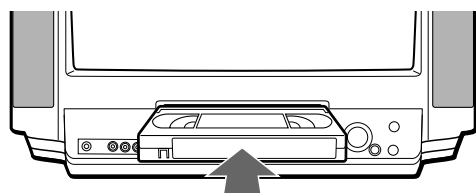

2 Appuyez sur TAPE SPEED pour sélectionner la vitesse de défilement de la bande, SP, LP ou SLP.

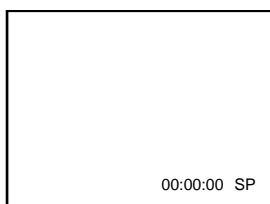

Le mode SLP assure une capacité d'enregistrement triple du mode SP. Le mode LP assure une capacité d'enregistrement double du mode SP, mais le mode SP produit une image et un son de meilleure qualité.

3 Appuyez plusieurs fois de suite sur CHANNEL \wedge ou \vee , ou sur les touches numériques pour sélectionner sur le magnéscope la chaîne que vous voulez enregistrer.

Pour sélectionner une émission CATV à l'aide des touches numériques

Mettez le sélecteur TV VCR/CATV sur CATV. Pour sélectionner un numéro entre 10 et 19, appuyez sur 0 pour le chiffre des centaines et appuyez ensuite sur les touches 1 à 9 pour introduire le chiffre des dizaines puis des unités. Pour sélectionner un numéro inférieur à 10, appuyez deux fois sur 0 pour les chiffres des centaines et des dizaines et appuyez une fois sur les touches 1 à 9 pour introduire le chiffre des unités.

Pour sélectionner une émission VHF/UHF à l'aide des touches numériques

Pour sélectionner un numéro inférieur à 10, appuyez sur 0 pour introduire le chiffre des dizaines et appuyez ensuite sur les touches 1 à 9 pour introduire le chiffre des unités.

4 Appuyez sur ● REC/OTR pour démarrer l'enregistrement.

- L'indication "INDEX" clignote pendant quelques secondes.
- L'indicateur ● REC/OTR sur l'appareil s'allume.

Pour arrêter l'enregistrement

Appuyez sur la touche ■ STOP de la télécommande ou ■/▲ STOP/EJECT de l'appareil. Le bouton ● REC/OTR de l'appareil s'éteint.

Pour activer une pause d'enregistrement

Appuyez sur ■ PAUSE/STILL. L'indicateur ● REC/OTR sur l'appareil clignote. Pour reprendre l'enregistrement, appuyez à nouveau sur ■ PAUSE/STILL ou ● REC/OTR.

Pour éviter un enregistrement accidentel

Brisez l'onglet de protection contre l'effacement sur la tranche arrière de la cassette. Pour réenregistrer sur cette cassette, recouvrez l'orifice de l'onglet au moyen de bande adhésive.

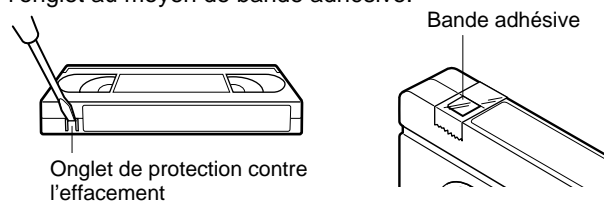

Conseil

Pour enregistrer une émission via l'entrée ligne, appuyez sur CHANNEL \wedge ou \vee , ou TV/LINE pour afficher "LINE1" (via les prises AUDIO/VIDEO IN à l'arrière) ou "LINE2" (via les prises AUDIO/VIDEO IN à l'avant) à l'étape 3.

Remarques

- Vous ne pouvez pas changer de chaîne en cours d'enregistrement.
- Si vous essayez d'enregistrer sur une cassette dont l'onglet de protection contre l'effacement a été brisé, le magnéscope l'éjecte automatiquement.
- Si vous maintenez une pause d'enregistrement pendant plus de 5 minutes, le magnéscope passe automatiquement en mode d'arrêt pour protéger la bande magnétique de la cassette.
- Si la source d'alimentation est coupée en cours d'enregistrement, le téléviseur se met hors tension, mais le magnéscope poursuit l'enregistrement.

Lecture du passage que vous venez d'enregistrer — Lecture monotouche

La fonction de lecture monotouche s'avère très pratique après un enregistrement suivant le système VCR Plus+® (page 25) ou un enregistrement programmé manuellement (page 27). Vous pouvez réaliser des enregistrements par programmeur et ne reproduire ultérieurement que le passage que vous venez d'enregistrer à l'aide du programmeur en appuyant sur une seule touche.

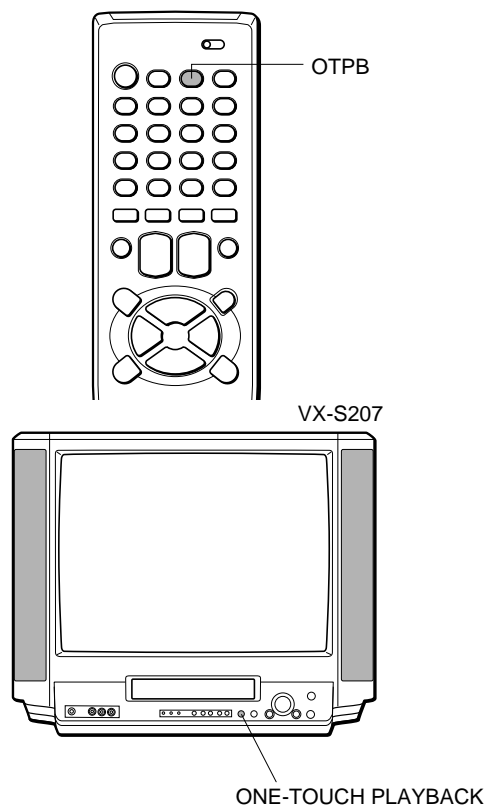

1 Arrêtez l'enregistrement (si vous enregistrez sans le programmeur).

La touche ONE-TOUCH PLAYBACK de l'appareil s'allume. Si vous appuyez sur une autre touche de commande après avoir arrêté l'enregistrement, la lecture monotouche est désactivée et la touche ONE-TOUCH PLAYBACK de l'appareil s'éteint.

2 Appuyez sur la touche ONE-TOUCH PLAYBACK du magnétoscope ou sur la touche OTPB de la télécommande.

La cassette est rembobinée au début du passage enregistré et la lecture démarre.

Si vous avez programmé plus de deux enregistrements

L'appareil démarre la lecture du premier enregistrement quand vous actionnez la fonction de lecture monotouche. Pour localiser le début du deuxième enregistrement (ou de l'un des suivants), utilisez la fonction de recherche d'index.

Remarque

La fonction de lecture monotouche est inopérante avec les enregistrements de moins de une minute.

Enregistrement avec la fonction monotouche

La fonction d'enregistrement monotouche vous permet de démarrer instantanément l'enregistrement de la chaîne en cours pour une durée spécifiée.

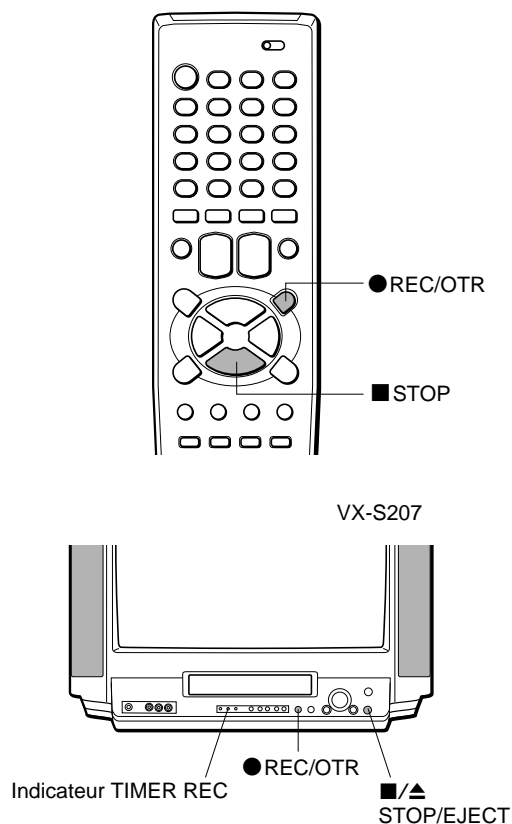

Avant de commencer...

- Introduisez une cassette dont l'onglet de protection contre l'effacement est intact. Assurez-vous que la durée de la cassette est supérieure à la durée d'enregistrement.
- Sélectionnez la chaîne à enregistrer ainsi que la vitesse de défilement de la bande.

1 Appuyez sur ● REC/OTR.

Le magnétoscope démarre l'enregistrement.

- L'indication "INDEX" clignote pendant quelques secondes.
- L'indicateur ● REC/OTR sur l'appareil s'allume.

2 Appuyez plusieurs fois de suite sur ● REC/OTR pour régler la durée d'enregistrement.

Chaque fois que vous appuyez sur cette touche, la durée d'enregistrement dans la fenêtre d'affichage change comme suit:

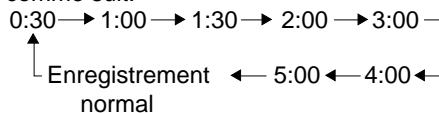

Une fois la durée programmée écoulée, l'enregistrement s'arrête.

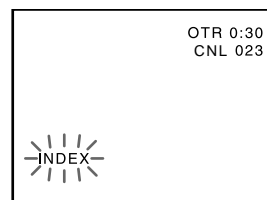

SUITE

Pour arrêter l'enregistrement

Appuyez sur la touche ■ STOP de la télécommande ou ■/▲ STOP/EJECT de l'appareil.
Le bouton ● REC/OTR de l'appareil s'éteint.

Pour allonger la durée d'enregistrement pendant un enregistrement

Appuyez sur ● REC/OTR jusqu'à ce que la durée voulue apparaisse dans la fenêtre d'affichage.

Conseil

Pour vérifier la durée restante d'enregistrement, appuyez une seule fois sur CALL en cours d'enregistrement instantané.

Remarques

- Si la source d'alimentation est coupée en cours d'enregistrement, le téléviseur se met hors tension, mais le magnétoscope poursuit l'enregistrement.
- Lorsque la cassette arrive en fin de bande pendant un enregistrement instantané, l'indicateur TIMER REC de l'appareil se met à clignoter.

Réglage du programmeur avec le système VCR Plus+®

Vous pouvez simplifier considérablement vos enregistrements par programmeur avec le système VCR Plus+®. Il vous suffit d'entrer un numéro PlusCode, un numéro assigné à chaque émission télévisée, et l'appareil programmera automatiquement l'enregistrement. Vous trouverez les numéros PlusCode dans la plupart des magazines télé. Vous pouvez programmer jusqu'à 8 émissions.

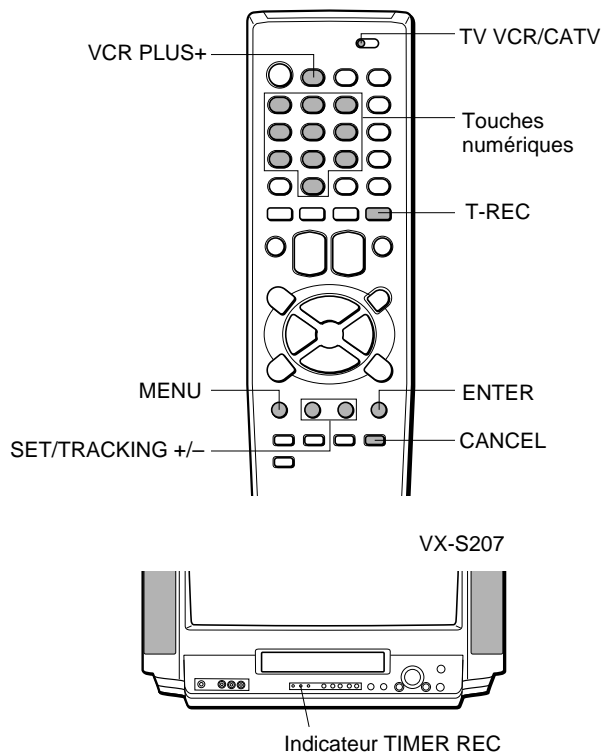

Avant de commencer...

- Vérifiez si l'horloge du magnétoscope est correctement réglée.
- Vérifiez si les numéros de chaînes correspondent aux chaînes guides assignées aux stations de télévision.
- Introduisez une cassette dont l'onglet de protection contre l'effacement est intact.
- Réglez le sélecteur TV VCR/CATV sur TV VCR.
- Si le convertisseur CATV est employé pour l'enregistrement par programmeur, vérifiez si le convertisseur CATV est sous tension et si la chaîne que vous voulez enregistrer est sélectionnée.

1 Appuyez sur la touche VCR PLUS+.

2 Entrez le numéro PlusCode du programme télévisé à enregistrer à l'aide des touches numériques.

Si vous faites une erreur, appuyez sur CANCEL.

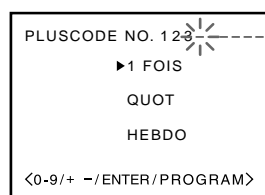

"PROGRAM" dans ce menu correspond au bouton VCR PLUS+.

3 Appuyez sur SET/TRACKING + ou – pour sélectionner 1 FOIS, QUOT ou HEBDO.

Pour	Sélectionnez
Une seule émission	1 FOIS
Une émission journalière	QUOT
Une émission hebdomadaire, par ex. tous les lundis (HEB-LUN)	HEBDO

4 Appuyez sur ENTER.

- Les informations du programmeur suivantes apparaissent sur l'écran.
- Si vous désirez modifier le réglage ici, voir "Changement des réglages".

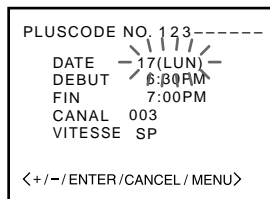

5 Appuyez plusieurs fois de suite sur ENTER jusqu'à ce que la vitesse de défilement de la bande se mette à clignoter et appuyez ensuite sur SET/TRACKING + ou – pour sélectionner SP, LP ou SLP.

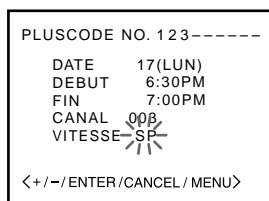

6 Appuyez sur la touche VCR PLUS+ ou ENTER. La liste des enregistrements programmés apparaît.

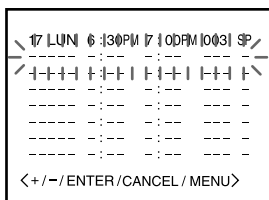

7 Appuyez deux fois sur MENU pour revenir à l'écran normal.

8 Appuyez sur T-REC.

- L'indication TIMER REC de l'appareil s'allume et le magnéto passe en mode de veille d'enregistrement programmé.
- Si l'indication TIMER REC ne s'allume pas, c'est que vous n'avez pas introduit de cassette.
- La cassette est éjectée si son onglet de protection contre l'effacement a été brisé.
- Vous pouvez mettre l'appareil hors tension. L'appareil démarrera automatiquement l'enregistrement à l'heure programmée.

Attention

Lorsque l'indicateur TIMER REC de l'appareil est allumé, les fonctions de cassette sont inopérantes. Pour pouvoir les utiliser, appuyez sur T-REC. Mais n'oubliez pas d'appuyer à nouveau sur T-REC pour activer les enregistrements par programmeur.

Pour annuler un enregistrement programmé

Appuyez sur MENU, et appuyez sur SET/TRACKING + ou – pour sélectionner TIMER REC SET. Appuyez ensuite sur SET/TRACKING + ou – pour sélectionner le programme inutile, puis appuyez sur CANCEL.

Si des enregistrements programmés se chevauchent

Les parties d'émissions qui se chevauchent ne seront pas enregistrées. Les premiers enregistrements programmés dans l'écran de programmation ont la priorité sur les suivants comme illustré ci-dessous.

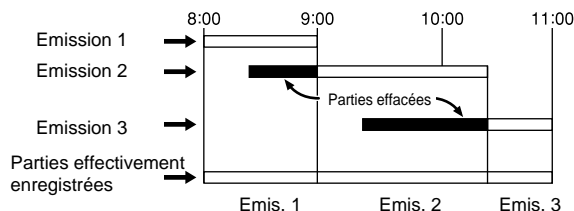

Pour annuler les fonctions d'allumage et d'extinction automatique

Pour éviter l'exécution de ces fonctions au cours d'un programme, appuyez sur VCR PLUS+ après l'étape 6. Le menu ON/OFF TIMER s'affiche alors à l'écran. Reportez-vous ensuite aux sections "Réglage du programmeur de mise sous tension" et "Réglage du programmeur de mise hors tension".

Conseils

- Si "PROGRAMME PLEIN" clignote et si la liste des enregistrements programmés s'affiche, cela signifie que 8 émissions ont déjà été programmées. Annulez l'émission superflue.
- Pour confirmer le réglage, sélectionnez PROG. ENR. dans le menu de manière à afficher la liste des enregistrements programmés. Appuyez deux fois sur MENU pour revenir à l'écran normal.
- Si l'alimentation est interrompue pendant plus de 5 secondes, les émissions programmées sont effacées. Dans ce cas, vous devez recommencer les réglages de l'horloge et du programmeur.

Remarque

Si la cassette arrive en fin de bande pendant un enregistrement programmé, l'indication TIMER REC de l'appareil se met à clignoter.

Changement des réglages

Pour programmer un enregistrement journalier

A l'étape 4, appuyez plusieurs fois de suite sur SET/TRACKING + ou – pour afficher le type d'enregistrement journalier que vous souhaitez:

- LUN-VEN : du Lundi au Vendredi
- LUN-SAM : du Lundi au Samedi
- DIM-SAM : tous les jours

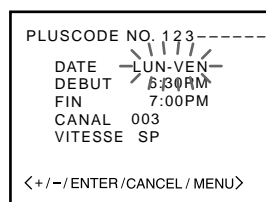

Pour allonger la durée d'enregistrement

Après l'étape 4, appuyez plusieurs fois de suite sur ENTER jusqu'à ce que l'heure de fin se mette à clignoter et appuyez ensuite sur SET/TRACKING + ou – pour changer la valeur de réglage.

Réglage manuel du programmeur

Si vous ne pouvez pas utiliser le système VCR Plus+®, vous pouvez programmer manuellement des enregistrements. Vous pouvez programmer jusqu'à 8 enregistrements dans un délai d'un mois à partir de la date d'aujourd'hui.

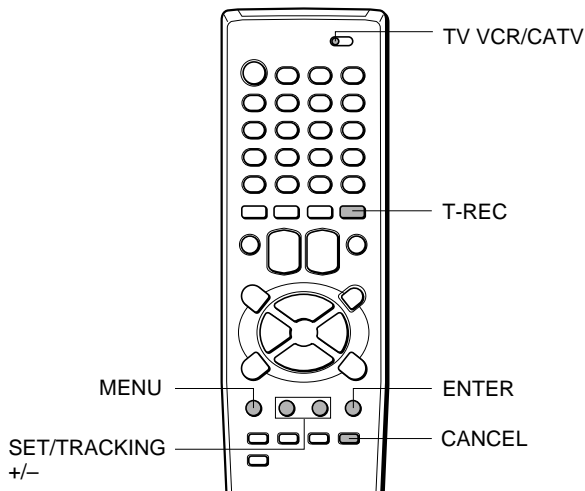

Avant de régler le programmeur...

- Vérifiez si l'horloge du magnétoscope est correctement réglée.
- Introduisez une cassette dont l'onglet de protection contre l'effacement est intact.
- Réglez le sélecteur TV VCR/CATV sur TV VCR.
- Si le convertisseur CATV est employé pour l'enregistrement par programmeur, vérifiez si le convertisseur CATV est sous tension et si la chaîne que vous voulez enregistrer est sélectionnée.

1 Appuyez sur MENU.

2 Appuyez sur SET/TRACKING + ou - pour sélectionner PROG. ENR. et appuyez ensuite sur ENTER.

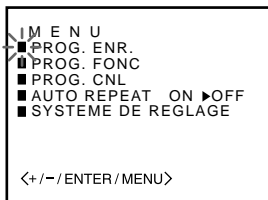

3 Appuyez sur SET/TRACKING + ou - pour sélectionner une ligne sur laquelle aucun enregistrement n'a encore été programmé et appuyez ensuite sur ENTER.

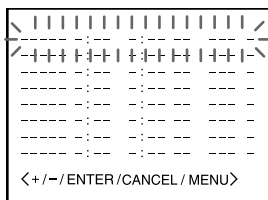

4 Appuyez sur SET/TRACKING + ou - pour régler la date et appuyez ensuite sur ENTER.

Pour programmer des enregistrements journaliers/hebdomadaires, voir "Pour programmer un enregistrement journalier/hebdomadaire".

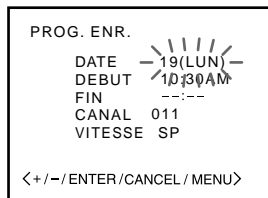

5 Introduisez l'heure de début (heure et minutes), l'heure de fin (heure et minutes), le numéro de chaîne et la vitesse de défilement de la bande de la même façon qu'à l'étape 4.

- Pour changer les minutes par intervalles de 10 minutes, maintenez la touche SET/TRACKING + ou - enfoncée.
- La liste des enregistrements programmés apparaît.

6 Pour programmer un autre enregistrement, répétez les étapes 3 à 5.

7 Appuyez deux fois sur MENU pour revenir à l'écran normal.

8 Appuyez sur T-REC.

- L'indication TIMER REC de l'appareil s'allume et le magnétoscope passe en mode de veille d'enregistrement programmé.
- Si l'indication TIMER REC ne s'allume pas, c'est que vous n'avez pas introduit de cassette.
- La cassette est éjectée si son onglet de protection contre l'effacement a été brisé.
- Vous pouvez mettre l'appareil hors tension. L'appareil démarrera automatiquement l'enregistrement à l'heure programmée.

Pour programmer un enregistrement journalier/hebdomadaire

A l'étape 4, appuyez plusieurs fois de suite sur SET/TRACKING - avant d'appuyer sur ENTER. Le réglage change selon la séquence suivante:

Exemple

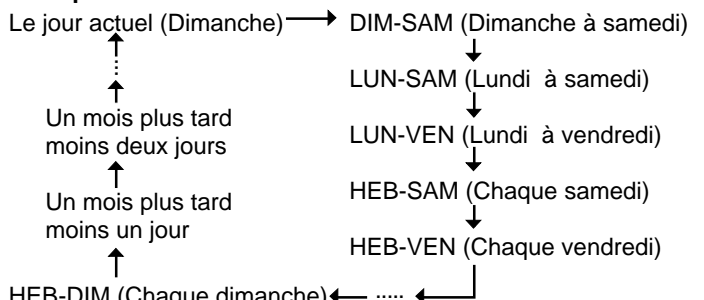

Appuyez sur SET/TRACKING + pour changer l'affichage dans l'ordre inverse. Une fois le réglage terminé, appuyez sur ENTER.

Pour annuler un programme

Sélectionnez PROG. ENR. dans le menu. Appuyez sur SET/TRACKING + ou - pour sélectionner le programme jugé inutile et appuyez ensuite sur CANCEL.

Conseils

- Si vous voulez enregistrer une émission via l'entrée de ligne, appuyez sur la touche SET/TRACKING + ou - pour afficher "L1" (via les prises AUDIO/VIDEO IN à l'arrière) ou "L2" (via les prises AUDIO/VIDEO IN à l'avant) à l'étape 5 au lieu du numéro de chaîne.
- Pour confirmer le réglage, sélectionnez PROG. ENR. dans le menu pour afficher la liste des enregistrements programmés. Appuyer deux fois sur MENU pour revenir à l'écran normal.
- Si l'alimentation est interrompue pendant plus de 5 secondes, les émissions programmées sont effacées. Dans ce cas, vous devez recommencer les réglages de l'horloge et du programmeur.

Remarques

- Au cours de l'enregistrement programmé, lorsque la cassette arrive en fin de bande, l'indicateur TIMER REC de l'appareil clignote.
- Pendant que vous visualisez une autre émission sur cet appareil, si l'enregistrement programmé démarre, la chaîne apparaissant sur l'écran du téléviseur change lorsque vous réglez le programmeur.

Attention

Lorsque l'indicateur TIMER REC de l'appareil s'allume, les fonctions de la cassette ne sont pas disponibles. Pour pouvoir utiliser les autres fonctions, appuyez sur T-REC. Mais n'oubliez pas d'appuyer de nouveau pour activer les enregistrements par programmeur.

Copie

Raccordement d'un autre magnétoscope

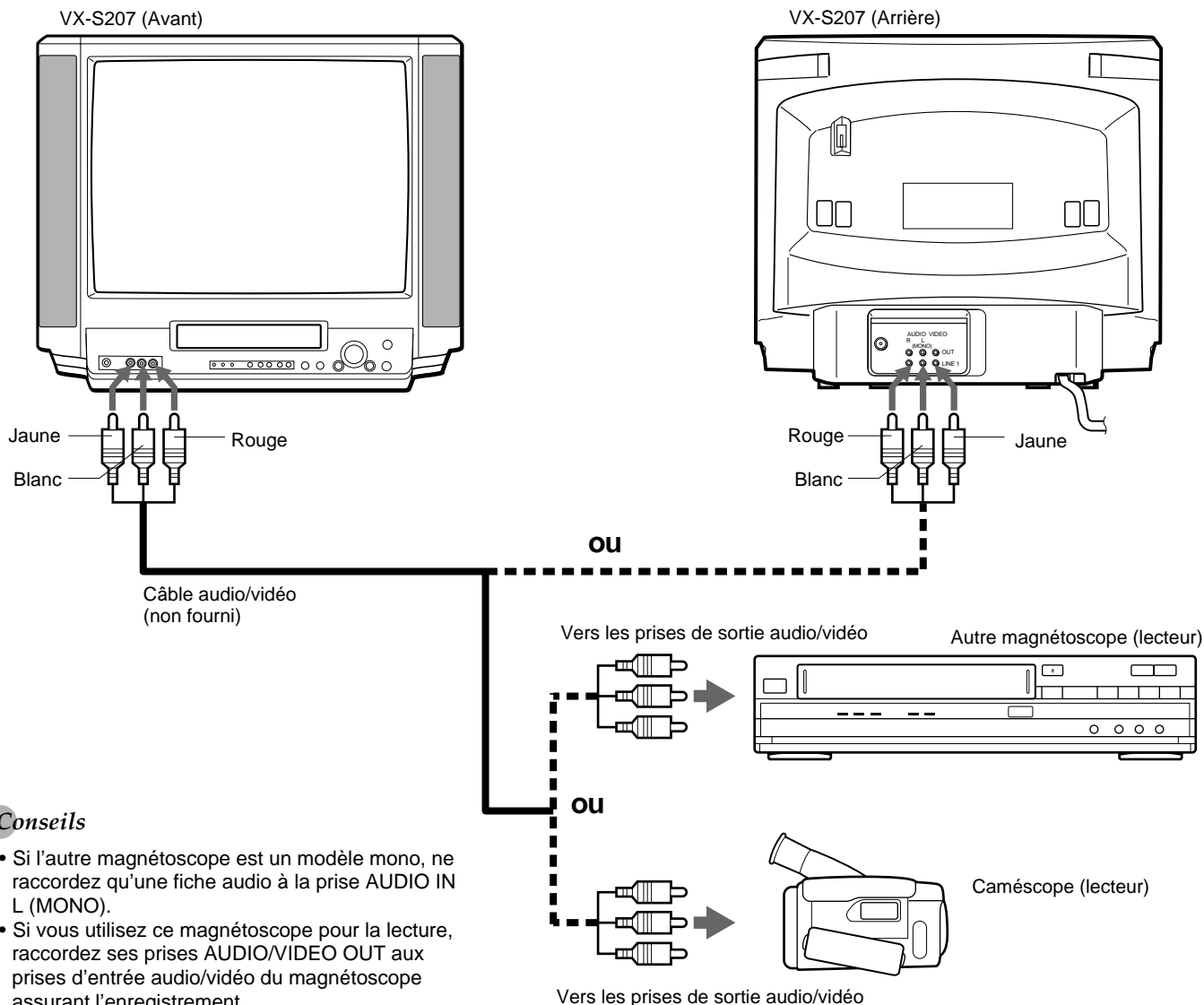

Conseils

- Si l'autre magnétoscope est un modèle mono, ne raccordez qu'une fiche audio à la prise AUDIO IN L (MONO).
- Si vous utilisez ce magnétoscope pour la lecture, raccordez ses prises AUDIO/VIDEO OUT aux prises d'entrée audio/vidéo du magnétoscope assurant l'enregistrement.
- Veuillez consulter le mode d'emploi de l'autre magnétoscope.

Fonctionnement

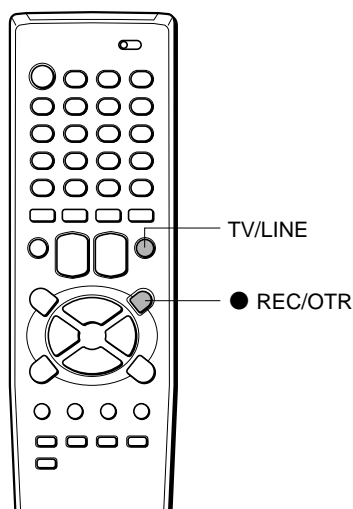

Avant de commencer...

Sélectionnez la vitesse de la bande.

- 1** Introduisez une cassette source préenregistrée dans l'autre magnétoscope (lecteur).
- 2** Introduisez une cassette vierge dont l'onglet de protection contre l'effacement est intact dans votre VX-S207/S137 (enregistreur).
- 3** Appuyez plusieurs fois de suite sur TV/LINE pour afficher "LINE1" (arrière) ou "LINE2" (avant) sur l'écran.
- 4** Démarrez la lecture sur l'autre magnétoscope.
- 5** Appuyez sur ● REC/OTR sur le magnétoscope enregistreur.

Réglage de la puce V

Vous pouvez programmer une limitation suivant l'âge afin d'empêcher les enfants de regarder ou d'écouter des scènes violentes ou des programmes pour adultes. Cet appareil est conforme à "CLASS. PROG. TV" et "CLASS. FILM". Pour pouvoir utiliser la fonction de puce V, vous devez d'abord enregistrer un mot de passe.

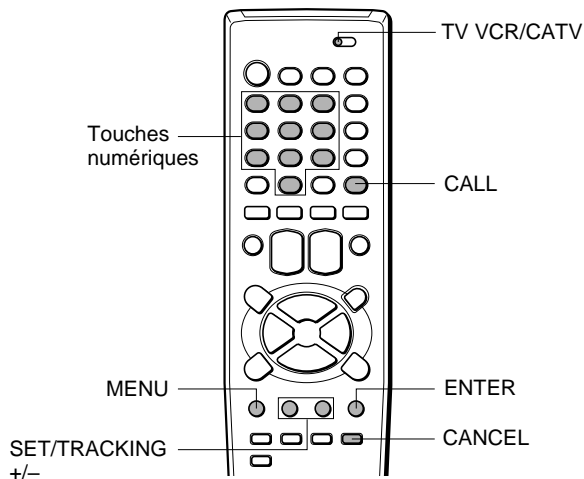

Avant de commencer...
Réglez le sélecteur TV VCR/CATV sur TV VCR.

Enregistrement du mot de passe

Attention

Vous ne pouvez pas activer la puce V si vous oubliez votre mot de passe. Nous vous conseillons de l'écrire à un endroit sûr pour le cas où vous l'oublieriez.

- Appuyez sur MENU.
- Appuyez sur SET/TRACKING + ou - pour sélectionner PROG.FONC et appuyez ensuite sur ENTER.
- Appuyez sur SET/TRACKING + ou - pour sélectionner REGLAGE PUCE V et appuyez ensuite sur ENTER.

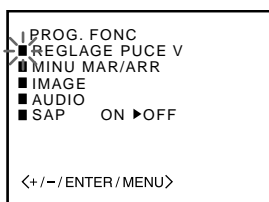

- Introduisez le mot de passe (4 chiffres) à l'aide des touches numériques (0-9) et appuyez ensuite sur ENTER.
 - "*" apparaît au lieu des chiffres.
 - Si vous commettez une erreur, appuyez sur CANCEL.

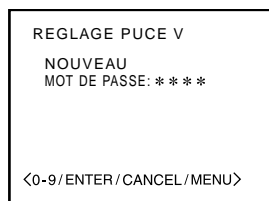

- Réintroduisez le même mot de passe par mesure de sécurité et appuyez ensuite sur ENTER.

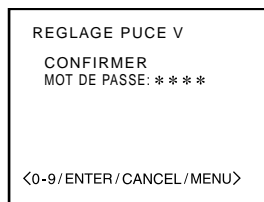

Le menu REGLAGE PUCE V apparaît.

Activation de la puce V

- Dans le menu REGLAGE PUCE V, appuyez sur SET/TRACKING + ou - pour sélectionner CLASS. PROG. TV et appuyez ensuite sur ENTER.

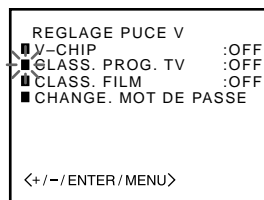

- Appuyez sur SET/TRACKING + ou - pour afficher le réglage voulu.

Les émissions captées par la suite sont protégées contre l'affichage suivant le réglage sélectionné.

OFF: CLASS. PROG. TV non activé
 TV-Y: Emissions excepté pour enfants en bas âge
 TV-Y7: Emissions pour enfants de plus de 7 ans
 TV-G: Emissions excepté pour enfants
 TV-PG: Emissions inappropriées pour les enfants en bas âge
 TV-14: Emissions inappropriées pour les enfants de moins de 14 ans
 TV-MA: Emissions interdites aux enfants de moins de 17 ans

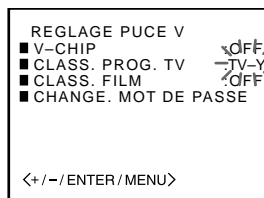

- "APPEL-CHANGE.CONTENU" peut apparaître en fonction du réglage sélectionné. Si le message s'affiche, appuyez sur CALL pour afficher le sous-menu CLASS. PROG. TV. Sinon, passez à l'étape 5.

- Appuyez sur SET/TRACKING + ou - pour sélectionner l'élément du sous-menu, puis appuyez sur ENTER pour sélectionner ON ou OFF.
 - Si TV-Y7 est sélectionné, l'élément suivant apparaît.

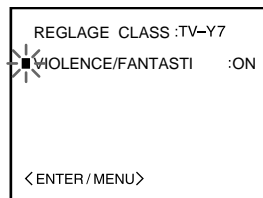

- Si TV-PG ou TV-14 est sélectionné, les éléments suivants apparaissent.

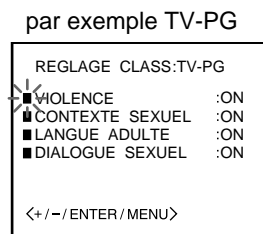

- Si TV-MA est sélectionné, les éléments suivants apparaissent.

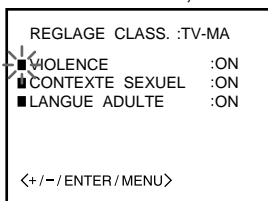

- Appuyez sur **MENU** pour revenir au menu **V-CHIP SET**.
- Appuyez sur **ENTER** et appuyez ensuite sur **SET/TRACKING +** ou **-** pour sélectionner **CLASS. FILM** et appuyez ensuite sur **ENTER**.

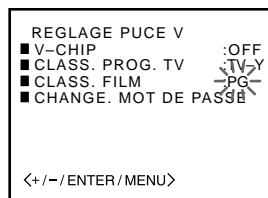

- Appuyez sur **SET/TRACKING +** ou **-** pour afficher le réglage voulu et appuyez ensuite sur **ENTER**.
Les films suivants sont protégés contre l'affichage en fonction du réglage sélectionné.

- OFF: CLASS. FILM non activé
- G: Tout âge (pour le grand public)
- PG: Films inadaptés aux enfants
- PG-13: Films inadaptés aux enfants de 13 ans ou moins
- R: Films adaptés aux enfants de moins de 17 ans accompagnés de leurs parents
- NC-17: Films interdits aux enfants de moins de 17 ans
- X: Films pour adultes

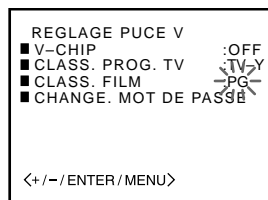

- Appuyez sur **SET/TRACKING +** ou **-** pour sélectionner **V-CHIP**.

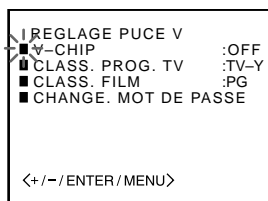

- Appuyez sur **ENTER** pour afficher **ON**.

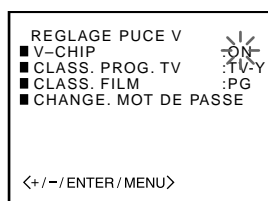

- Appuyez trois fois sur **MENU** pour revenir à l'écran normal.

Pour utiliser le téléviseur après avoir activé la protection

Lors de la réception d'une émission protégée à l'aide de la fonction de puce V, le message "PROTECTION-PUCE V" apparaît.

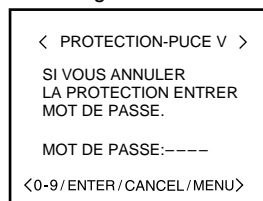

Introduisez le mot de passe et appuyez ensuite sur **ENTER**. Si le mot de passe est correct, la protection est désactivée.

Remarque

La fonction de puce V n'est activée que pour les programmes et les cassettes qui possèdent le signal d'évaluation.

Modification du mot de passe

- Appuyez sur **MENU**.
- Appuyez sur **SET/TRACKING +** ou **-** pour sélectionner **PROG. FONC** et appuyez ensuite sur **ENTER**.
- Appuyez sur **SET/TRACKING +** ou **-** pour sélectionner **REGLAGE PUCE V** et appuyez ensuite sur **ENTER**.
- Introduisez le mot de passe à l'aide des touches numériques (**0-9**) et appuyez ensuite sur **ENTER**.
"*" apparaît au lieu des chiffres.

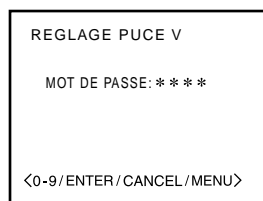

Le menu **REGLAGE PUCE V** apparaît.

- Appuyez sur **SET/TRACKING +** ou **-** pour sélectionner **CHANGE. MOT DE PASSE** et appuyez ensuite sur **ENTER**.

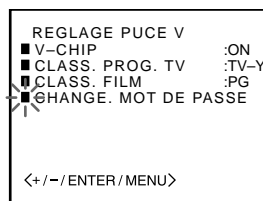

- Introduisez le nouveau mot de passe à l'aide des touches numériques (**0-9**) et appuyez ensuite sur **ENTER**.
 - "*" apparaît au lieu des chiffres.
 - Si vous commettez une erreur, appuyez sur **CANCEL**.

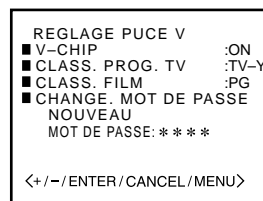

- Réintroduisez le même mot de passe par mesure de sécurité et appuyez ensuite sur **ENTER**.
- Appuyez trois fois sur **MENU** pour revenir à l'écran normal.

Remarque

Si vous entrez un mot de passe erroné à l'étape 4, "ERROR" apparaît.
Entrez de nouveau le mot de passe correct.

Son télévisé multicanal (MTS) et système de son Hi-Fi

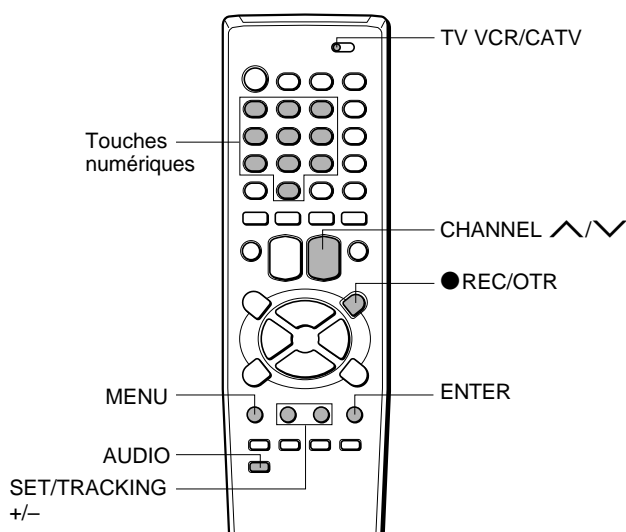

Son télévisé multicanal (MTS)

Cet appareil est équipé du système MTS de son télévisé multicanal qui décode les signaux de retransmission stéréo et SAP (émission audio secondaire). Il décode également le son télévisé stéréo du système CATV local s'il satisfait aux fréquences de câble assignées et au système audio télévisé stéréo/bilingue MTS recommandé EIA. Il peut enregistrer et reproduire le signal audio suivant le système audio Hi-Fi VHS.

Emission audio secondaire (SAP)

Cet appareil peut enregistrer et reproduire une émission audio secondaire (SAP) pour la seconde langue ou des informations complémentaires. En général, la langue primaire est enregistrée sur le canal audio primaire et la langue secondaire ou les informations complémentaires sur le canal SAP.

Système de piste audio

Cet appareil enregistre les signaux audio monoraux ordinaires sur la piste audio normale et les signaux audio Hi-Fi sur la piste audio Hi-Fi. Si vous utilisez un appareil équipé du système Hi-Fi VHS pour reproduire une cassette enregistrée sur cet appareil, vous pouvez exploiter le son hi-fi stéréo ou bilingue. Si vous utilisez un appareil qui n'est pas équipé du système audio Hi-Fi VHS, seul le signal ordinaire enregistré sur la piste audio normale sera reproduit.

<Structure de la bande magnétique>

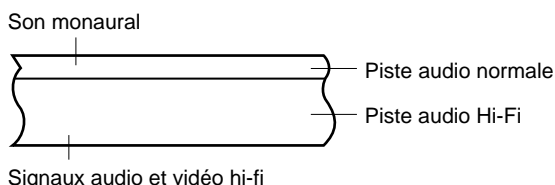

Enregistrement du son Hi-Fi

Le signal audio ordinaire et le signal audio Hi-Fi sont automatiquement enregistrés. Aucun réglage particulier n'est requis pour l'enregistrement audio Hi-Fi.

Enregistrement du son d'une émission SAP

Avant de commencer...

- Introduisez une cassette et sélectionnez la vitesse de défilement de la bande.
- Réglez le sélecteur TV VCR/CATV sur TV VCR.

- 1 Appuyez sur **MENU**.
- 2 Appuyez sur **SET/TRACKING +** ou **-** pour sélectionner **PROG. FONC** et appuyez ensuite sur **ENTER**.

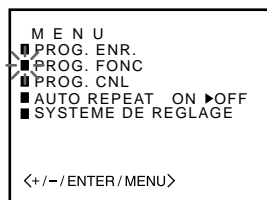

- 3 Appuyez sur **SET/TRACKING +** ou **-** pour sélectionner **SAP**.

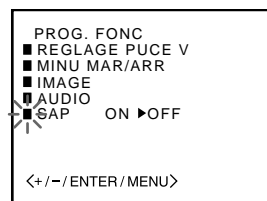

- 4 Appuyez sur **ENTER** pour sélectionner **ON**.

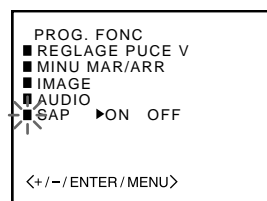

- 5 Appuyez deux fois sur **MENU** pour revenir à l'écran normal.

- 6 Appuyez sur **CHANNEL** ^, v ou sur les touches numériques pour sélectionner le numéro de la chaîne à enregistrer.

Si la chaîne sélectionnée est diffusée en son SAP, l'indication SAP apparaît sur l'écran du téléviseur; sinon, c'est l'indication STEREO qui apparaît sur l'écran du téléviseur.

- 7 Appuyez sur **REC/OTR**.
L'enregistrement démarre.
L'indicateur **REC/OTR** sur l'appareil s'allume.

Pour écouter le son MTS sur le téléviseur

Suivez les étapes 1 à 5. Le son MTS est diffusé. Pour revenir au son normal, sélectionnez OFF à l'étape 4.

Signal enregistré et signal transmis de l'émission MTS

Ecran du téléviseur	Emission	SAP	Signal enregistré		Signal transmis via AUDIO OUT	
			Piste hi-fi	Piste normale	L	R
—	Mono	OFF	Mono	Mono	Mono	Mono
STEREO	Stéréo	OFF	Canal Gauche/Droit	Mono Gauche + droit	Canal gauche	Canal droit
SAP	Mono+SAP	OFF	Mono	Mono	Mono	Mono
		ON	Gauche: Mono Droit:SAP	SAP	SAP	SAP
STEREO/SAP	Stéréo+SAP	OFF	Canal Gauche/Droit	Mono Gauche + droit	Canal gauche	Canal droit
		ON	Gauche: Gauche + droit Droit:SAP	SAP	SAP	SAP

Lecture d'une émission MTS enregistrée sur une cassette

Appuyez sur AUDIO pour sélectionner le son de votre choix. Chaque fois que vous appuyez sur cette touche, l'indicateur sur l'écran du téléviseur change comme suit:

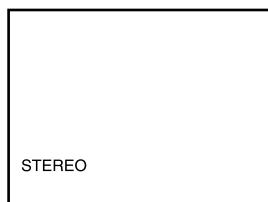

Indicateur sur l'écran du téléviseur	Pour écouter	
	Emission stéréo	Emission bilingue
STEREO	Stéréo	Son mixé (principal et secondaire)
L ch	Canal gauche	Son principal
R ch	Canal droit	Son secondaire
MONO	Mono	Son standard (normalement, le son principal)

Conseil

Si AUDIO est réglé sur STEREO pendant la lecture d'une émission audio SAP bilingue préenregistrée, la langue primaire "L ch." et la langue secondaire "R ch" sont simultanément audibles. Pour la lecture SAP bilingue, n'utilisez pas le réglage STEREO. Sélectionnez le réglage "R ch".

Remarques

- Lorsque vous reproduisez une cassette en mono, le son est toujours reproduit en mono quel que soit le réglage de AUDIO.
- Le réglage de AUDIO revient automatiquement à STEREO lorsque la cassette est éjectée.

Affichage des indicateurs

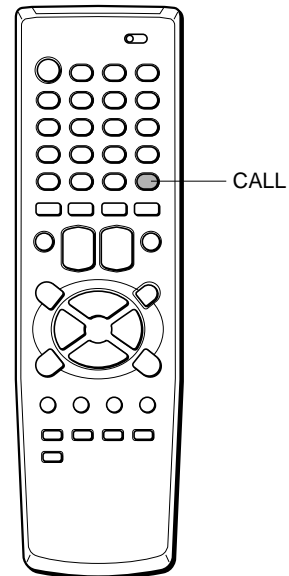

Identification des indicateurs affichés

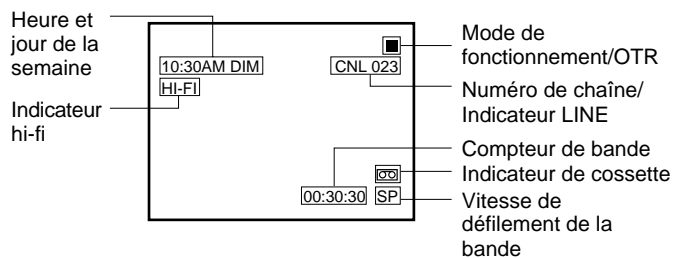

Indicateurs du mode de fonctionnement du magnétoscope

- ▶ : Lecture
- ▶▶ : Rembobinage
- ▶▶▶ : Avance rapide
- ▲ : Ejection de la cassette
- : Enregistrement
- ⏸ : Pause d'enregistrement
- : Arrêt

OTR X:XX : Temps restant pour l'enregistrement monotouche

Pour changer les indicateurs affichés

Appuyez sur CALL. Chaque pression change les indicateurs.

Dépannage

Si l'appareil semble ne pas fonctionner correctement, relisez les instructions d'utilisation et consultez ensuite le guide de dépannage suivant.

La réception télévisée est parasitée ou il n'y a pas de réception télévisée.

Raccordez correctement l'antenne.

Absence d'image ou de son

L'appareil est en mode d'entrée LINE.

Absence de son

Augmentez le niveau du volume.

Absence ou mauvaise qualité des couleurs

Ajustez le réglage des couleurs.

L'image de lecture comporte des parasites.

- Ajustez l'alignement manuellement si la cassette est de qualité médiocre.
- Bien que l'appareil nettoie automatiquement les têtes vidéo, il se peut que des souillures se soient accumulées au bout d'une longue période d'utilisation. Nettoyez les têtes vidéo au moyen d'une cassette de nettoyage de têtes vidéo disponible dans le commerce.

Les touches de commande de cassette sont inopérantes alors que le magnétoscope est sous tension et qu'une cassette a été introduite.

Il se peut que de l'humidité se soit condensée. Attendez environ deux heures que l'humidité se soit complètement évaporée avant d'utiliser l'appareil.

Une opération anormale s'est produite.

Des interférences externes peuvent avoir affecté le microprocesseur interne. Attendez environ cinq minutes après avoir débranché le câble d'alimentation de la prise murale. Rebranchez ensuite le câble d'alimentation dans la prise murale et appuyez sur la touche 1 tout en maintenant le bouton VOLUME  enfoncé sur l'appareil.

Le programmeur ne fonctionne pas.

- Réglez correctement l'horloge.
- Vérifiez si les numéros de chaîne correspondent aux chaînes guides assignées aux stations de télévision.

Il n'y a pas de son ni d'image d'une source d'entrée.

Il se peut que vous ayez sélectionné la mauvaise entrée. Appuyez sur TV/LINE jusqu'à ce que vous ayez sélectionné la source d'entrée correcte. (Par ex., vous devez sélectionner "LINE 2" lorsque vous raccordez une source d'entrée aux prises AUDIO/VIDEO IN sur le panneau frontal.)

La télécommande est inopérante.

- Remplacez les piles de la télécommande.
- Assurez-vous que le sélecteur TV VCR/CATV est réglé sur TV VCR.

Des déclics sont audibles.

Il s'agit des phénomènes inévitables de dilatation et de contraction du châssis sous l'effet des variations de la température ambiante. Il ne s'agit pas d'un dysfonctionnement.

Soin et entretien

Pour nettoyer le châssis

Utilisez un chiffon doux et sec pour frotter. Si les surfaces sont extrêmement sales, utilisez un chiffon doux humecté d'une solution détergente douce. N'utilisez pas de solvants agressifs, tels que l'alcool, le benzène ou du diluant, car ils risquent de ternir le fini du châssis.

Ne collez pas d'autocollant ou d'étiquette adhésive

Ne collez pas d'autocollant ou d'étiquette adhésive sur la surface pendant une période prolongée. Le fini du châssis risque d'être abîmé ou de se ternir.

Lorsque vous entendez des bruits provenant de la radio ou d'un autre équipement audio/vidéo

Eloignez cet équipement de l'appareil

Tube image

Si la surface est sale, nettoyez-la avec un chiffon sec et doux.

Si vous touchez le tube Braun, il peut arriver que vous sentiez un faible courant électrique. Il s'agit d'électricité statique et il n'y a aucun risque pour vous.

Spécifications

Tyntoniseur	Syntoniseur à fréquence synthétisée	Résolution horizontale	230 lignes
Système de télévision	M	Rapport signal/bruit	53dB (nominal)
Couverture des chaînes	VHF: 2 à 13 UHF: 14 à 69 CATV: 5A, A-1 à A-5, A à W, W+1 à W+84	Piste audio	3 pistes (son hi-fi 2 pistes, son normal 1 piste)
Mémoire de programmes	181	Entrée audio	-8dBs, 50 kohms
Entrée d'antenne	75 ohms, asymétrique	Sortie audio	-8dBs, moins de 1 kohms
Tube image	VX-S207 406(L) × 305(H) mm (16 × 12 1/8 po) 508 mm (en diagonal e) (20 po)	Plage dynamique Hi-Fi	supérieure à 90 dB
	VX-S137 208(L) × 211(H) mm (8 1/4 × 8 3/8 po) 335 mm (en diagonal e) (13 po)	Réponse en fréquence Hi-Fi	20 Hz -20 kHz
Système d'enregistrement vidéo	Système de balayage hélicoïdal à 2 têtes rotatives	Pleurage et scintillement Hi-Fi	Inférieur à 0,01%
Têtes vidéo	2 têtes double azimut	Température de service	5°C à 40°C
Système de signal vidéo	Signal couleur NTSC, 525 lignes, 60 champs	Puissance de raccordement	120V AC, 60Hz
Cassettes utilisables	Cassettes vidéo VHS Cassette vidéo S-VHS (lecture uniquement)	Consommation électrique	VX-S207 109W TYP 4 W (mode d'économie d'énergie) VX-S137 80W TYP 4 W (mode d'économie d'énergie)
Durée d'enregistrement /lecture	SP: 3 heures max. avec une cassette T-180 LP: 6 heures max. avec une cassette T-180 SLP: 9 heures max. avec une cassette T-180	Dimensions	VX-S207 575(L) × 480(P) × 502(H) mm (22 3/4 × 19 × 19 7/8 po) VX-S137 435(L) × 370,5(P) × 384,5(H) mm (17 1/4 × 14 5/8 × 15 1/4 po)
Vitesse de défilement de la bande	SP: 33,35 mm/s. LP: 16,67 mm/s. SLP: 11,12 mm/s.	Poids	VX-S207 25,0 kg (55,2 lbs.) VX-S137 13,5 kg (29,8 lbs.)
Durée d'avance rapide	Approx. 2 min. 15 secondes avec une cassette T-120	Accessoires fournis	Piles (R03, size AAA) (2) Télécommande (1) Adaptateur d'antenne (1) (VX-S207 uniquement) Antenne Télescopique VHF-UHF (1) (VX-S137 uniquement)
Durée de rembobinage	Approx. 1 min. 48 secondes avec une cassette T-120		
Entrée vidéo	1,0Vp-p, 75 ohm, asymétrique		
Sortie vidéo	1,0Vp-p, 75 ohm, asymétrique		

Dans le cadre de l'amélioration des performances de nos produits, la conception et les spécifications sont sujettes à modifications sans préavis.

Cet appareil a été testé et jugé conforme aux limites des appareils numériques de Classe B, conformément au chapitre 15 du règlement FCC. Ces limites sont conçues pour assurer une protection raisonnable contre les interférences néfastes lorsque l'appareil est utilisé dans un environnement résidentiel.

Cet appareil génère, utilise et peut émettre des radiofréquences et, s'il n'est pas installé et utilisé conformément au mode d'emploi, il peut provoquer des interférences dans les communications radio. Il n'est cependant pas possible de garantir que des interférences ne se produiront pas dans une installation privée. Si cet appareil génère des interférences néfastes dans la réception des ondes radio ou télévisées, ce que l'on peut facilement contrôler en mettant l'appareil successivement sous et hors tension, l'utilisateur est invité à tenter de remédier aux interférences en appliquant l'une des mesures suivantes:

- Réorientez ou installez l'antenne de réception à un autre endroit.
- Eloignez davantage l'appareil du récepteur.
- Branchez l'appareil sur une prise secteur raccordée à un circuit d'alimentation différent de la prise sur laquelle le récepteur est branché.
- Consultez votre revendeur ou faites appel à un technicien radio/télévision.

Attention

Toute modification ou tout réglage de cet appareil non expressément approuvé par le fabricant peut invalider le droit de l'utilisateur à employer cet appareil.

Composants et commandes

Panneau frontal (VX-S207)

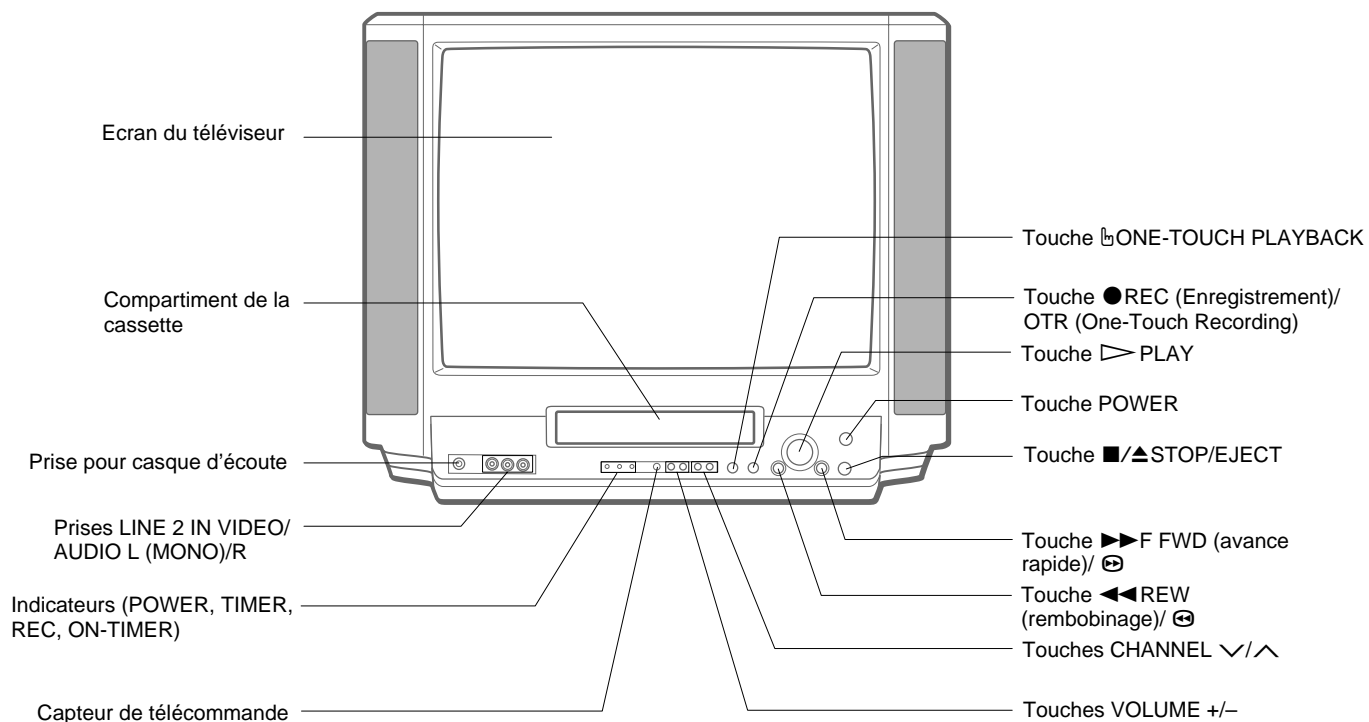

Panneau frontal (VX-S137)

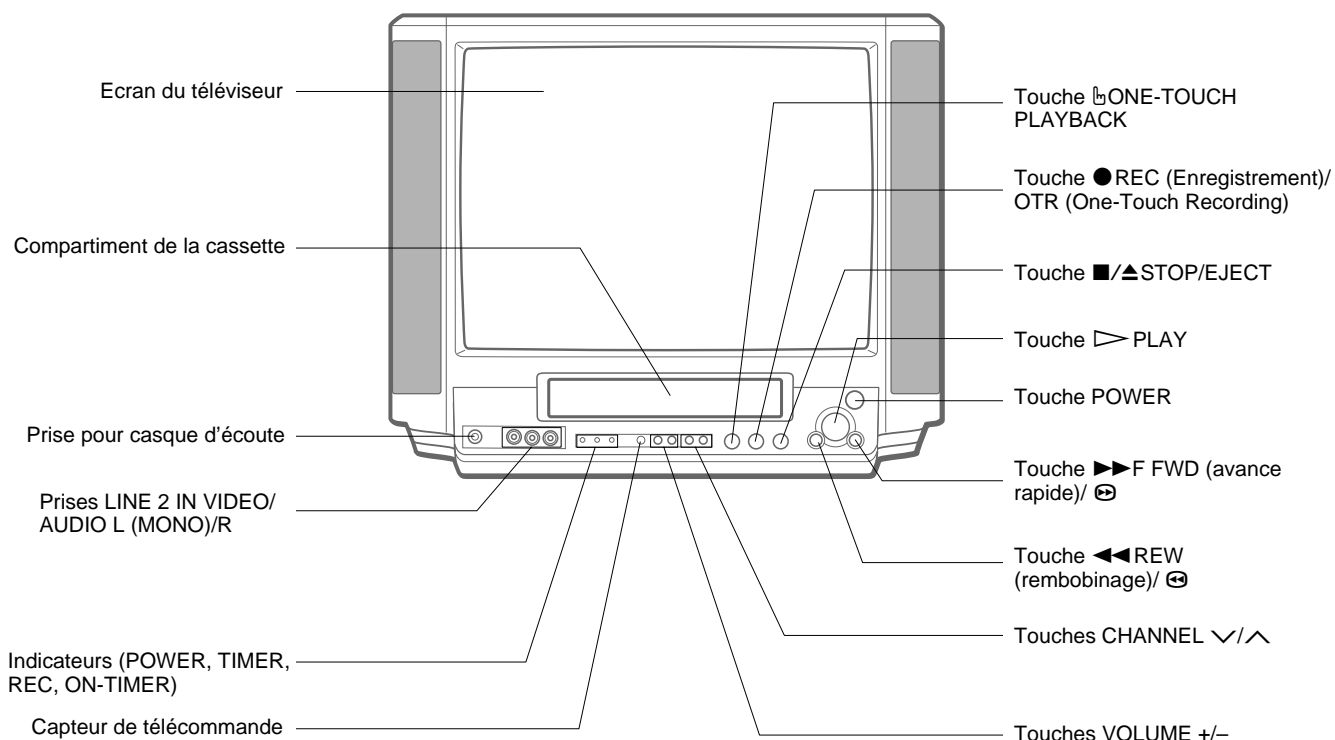

Panneau arrière

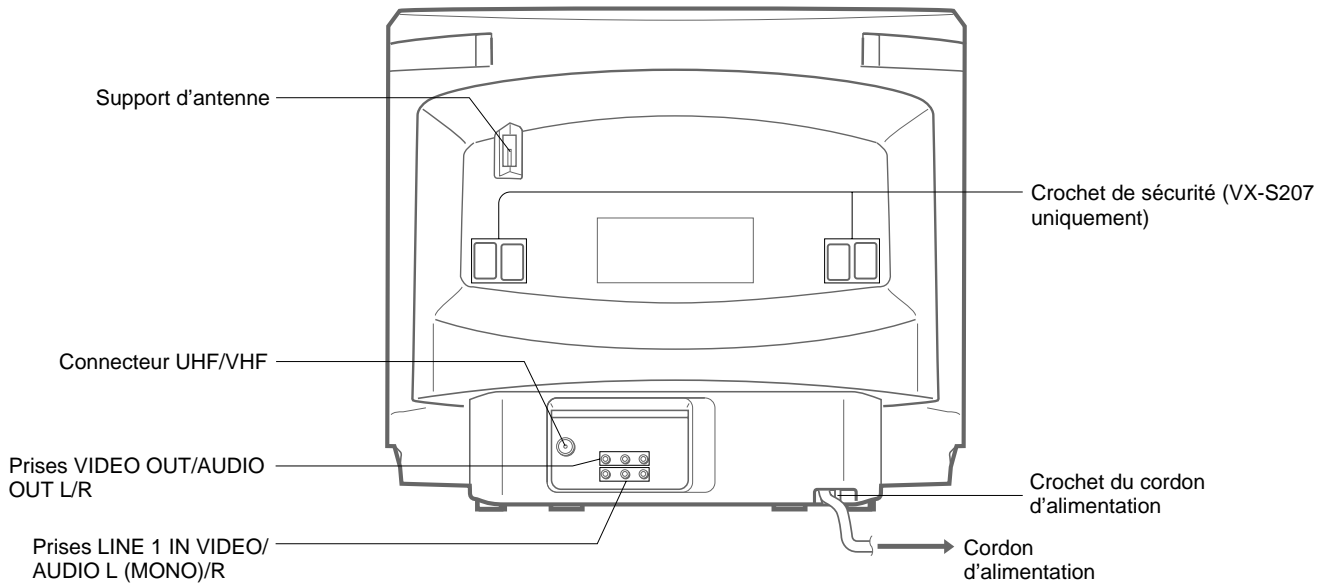

Télécommande

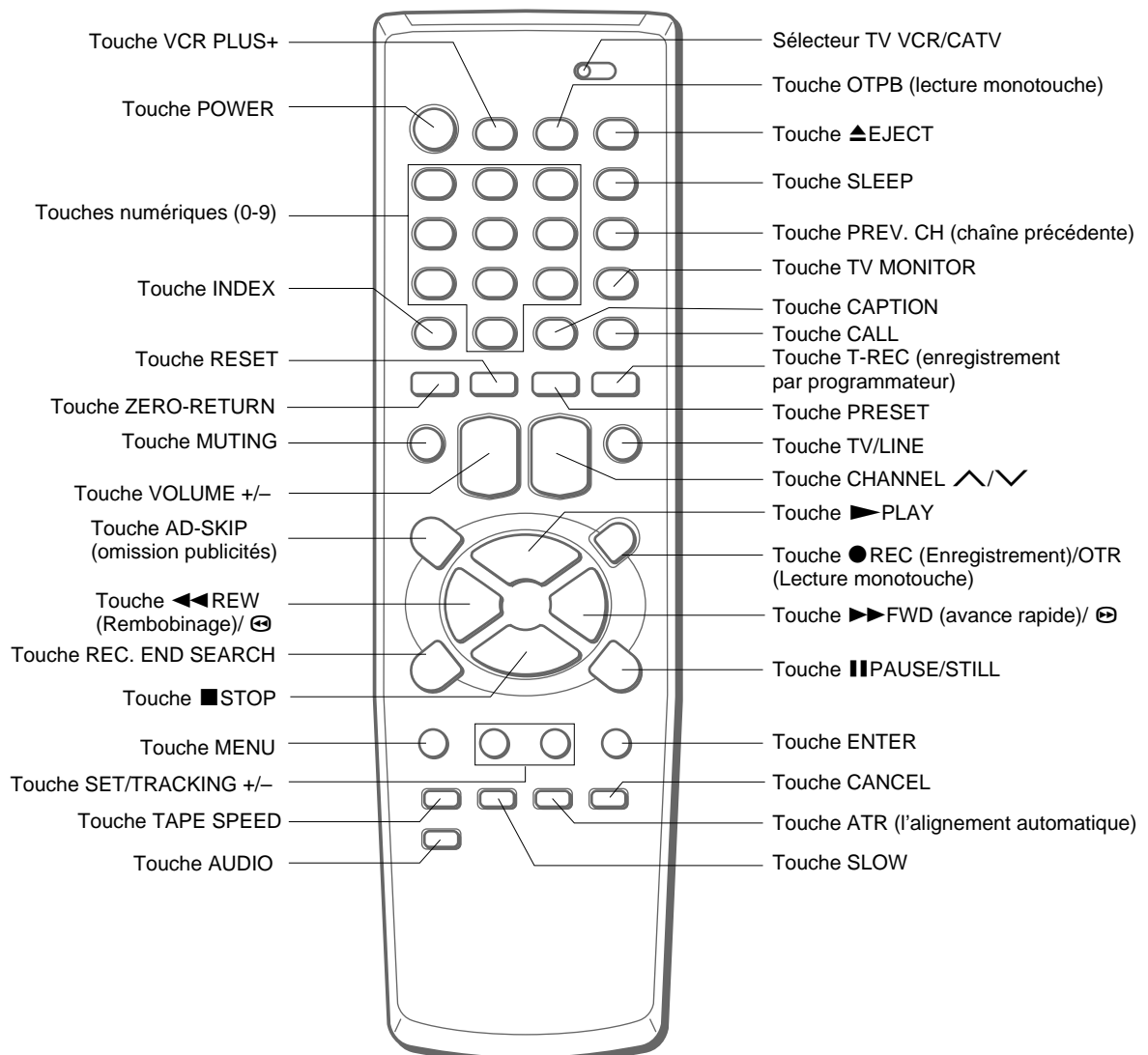

AIWA CO.,LTD.

For Assistance and Information, *Call Toll Free 1-800-BUY-AIWA* (United States and Puerto Rico)

8A-JTD-901-31
000620DTN-YX

Printed in Thailand

Free Manuals Download Website

<http://myh66.com>

<http://usermanuals.us>

<http://www.somanuals.com>

<http://www.4manuals.cc>

<http://www.manual-lib.com>

<http://www.404manual.com>

<http://www.luxmanual.com>

<http://aubethermostatmanual.com>

Golf course search by state

<http://golfingnear.com>

Email search by domain

<http://emailbydomain.com>

Auto manuals search

<http://auto.somanuals.com>

TV manuals search

<http://tv.somanuals.com>