

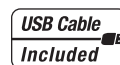

MP3/WMA/AAC CD Receiver

CDA-117

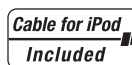

- OWNER'S MANUAL
Please read before using this equipment.
- MODE D'EMPLOI
Veuillez lire avant d'utiliser cet appareil.
- MANUAL DE OPERACIÓN
Léalo antes de utilizar este equipo.

ALPINE ELECTRONICS MARKETING, INC.
1-1-8 Nishi Gotanda,
Shinagawa-ku,
Tokyo 141-0031, Japan
Phone 03-5496-8231

ALPINE ELECTRONICS OF AMERICA, INC.
19145 Gramercy Place, Torrance,
California 90501, U.S.A.
Phone 1-800-ALPINE-1 (1-800-257-4631)

ALPINE ELECTRONICS OF CANADA, INC.
777 Supertest Road, Toronto,
Ontario M3J 2M9, Canada
Phone 1-800-ALPINE-1 (1-800-257-4631)

ALPINE ELECTRONICS OF AUSTRALIA PTY. LTD.
161-165 Princes Highway, Hallam
Victoria 3803, Australia
Phone 03-8787-1200

ALPINE ELECTRONICS GmbH
Wilhelm-Wagenfeld-Str. 1-3, 80807 München, Germany
Phone 089-32 42 640

ALPINE ELECTRONICS OF U.K. LTD.
Alpine House
Fletchamstead Highway, Coventry CV4 9TW, U.K.
Phone 0870-33 33 763

ALPINE ELECTRONICS FRANCE S.A.R.L.
(RCS PONTOISE B 338 101 280)
98, Rue de la Belle Etoile, Z.I. Paris Nord II,
B.P. 50016, 95945 Roissy Charles de Gaulle
Cedex, France
Phone 01-48638989

ALPINE ITALIA S.p.A.
Viale C. Colombo 8, 20090 Trezzano
Sul Naviglio (MI), Italy
Phone 02-484781

ALPINE ELECTRONICS DE ESPAÑA, S.A.
Portal de Gamarra 36, Pabellón, 32
01013 Vitoria (Alava)-APDO 133, Spain
Phone 945-283588

ALPINE ELECTRONICS (BENELUX) GmbH
Leuvensesteenweg 510-B6,
1930 Zaventem, Belgium
Phone 02-725-13 15

Mode d'emploi

AVERTISSEMENT

| | |
|---------------------|---|
| AVERTISSEMENT | 4 |
| ATTENTION | 4 |
| PRÉCAUTIONS | 4 |

Mise en route

| | |
|--|---|
| Liste des accessoires | 7 |
| Mise sous et hors tension..... | 7 |
| Sélection de la source..... | 7 |
| Retrait et pose du panneau avant..... | 8 |
| Retrait..... | 8 |
| Pose..... | 8 |
| Mise en service de l'appareil..... | 8 |
| Réglage du volume | 8 |
| Diminution rapide du volume..... | 8 |
| Réglage de l'horloge et du calendrier..... | 8 |

Radio

| | |
|---|----|
| Écoute de la radio | 9 |
| Préréglage manuel des stations | 10 |
| Préréglage automatique des stations..... | 10 |
| Accord d'une station préréglée | 10 |
| Fonction de recherche de la fréquence | 10 |
| Réception d'une station de multidiffusion (mode HD Radio™ uniquement)..... | 10 |

RBDS

| | |
|--|----|
| Réglage automatique de l'horloge..... | 11 |
| Réception des informations routières..... | 11 |
| PTY Réglage du (Type de programme)..... | 11 |
| Réception des informations routières pendant la lecture d'un CD ou l'écoute de la radio | 12 |
| Utilisation de la fonction d'étiquetage d'iTunes..... | 12 |
| Affichage du radio-texte | 12 |

CD/MP3/WMA/AAC

| | |
|--|----|
| Lecture | 13 |
| Lecture répétée..... | 13 |
| M.I.X. (Lecture aléatoire)..... | 13 |
| Recherche de CD-texte | 14 |
| Recherche par nom de fichier/dossier (fichiers MP3/WMA/AAC) | 14 |
| Mode de recherche par nom de dossier..... | 14 |
| Mode de recherche par nom de fichier | 14 |

| | |
|--|----|
| Recherche rapide..... | 14 |
| Mémorisation de la position de recherche | 14 |
| À propos des fichiers MP3/WMA/AAC | 14 |
| Terminologie | 16 |

Réglage du son

| | |
|--|----|
| Réglage du niveau du subwoofer, de la balance (droite/gauche), de l'équilibreur (avant/arrière), du mode d'extinction et de la fonction Defeat..... | 16 |
| Réglage du son..... | 17 |
| Réglage du filtre passe-haut..... | 17 |
| Activation et désactivation du subwoofer | 17 |
| Réglage du système du subwoofer..... | 17 |
| Réglage de la phase du subwoofer..... | 17 |
| Réglage du canal du subwoofer (SUBW. Channel) | 17 |
| Activation et désactivation du mode Media Xpander..... | 17 |
| Réglage du niveau MX..... | 17 |
| Réglage du mode EQ | 18 |
| Réglage de l'unité de correction du temps (TCR Parameter) | 18 |
| Réglage du champ sonore | 18 |
| Réglage de la courbe de l'égaliseur paramétrique | 18 |
| Réglage de la courbe de l'égaliseur graphique..... | 18 |
| Réglage de la correction du temps..... | 19 |
| Mémorisation des réglages du champ sonore..... | 19 |
| Rappel des réglages mémorisés du champ sonore..... | 19 |

Autres fonctions

| | |
|--------------------------------|----|
| Affichage du texte | 20 |
| À propos des indicateurs | 21 |
| À propos du « Texte » | 21 |
| Affichage de l'heure..... | 21 |

Menu SETUP

| | |
|--|----|
| Réglages..... | 22 |
| Réglage du BLUETOOTH | 22 |
| Réglage de la connexion BLUETOOTH..... | 22 |
| Réglages généraux | 22 |
| Réglage du message d'anniversaire (Birthday Set) | 22 |
| Réglage de l'affichage de l'heure (Clock Mode) | 23 |
| Réglage du changement du motif d'affichage du calendrier (Calendar) | 23 |

| | |
|--|-----------|
| Lecture de données MP3/WMA/AAC (Play Mode)..... | 23 |
| Fonction de guide sonore (signal sonore) | 23 |
| Activation et désactivation du mode silencieux (INT Mute) | 23 |
| Réglage du mode AUX+ Setup | 23 |
| Réglage du niveau AUX+ (AUX IN GAIN) | 23 |
| Réglage de l'entrée numérique externe | 23 |
| Réglage du mode AUX (V-Link)..... | 24 |
| Réglage du nom du changeur..... | 24 |
| Raccordement à un amplificateur externe | 24 |
| Réglage de la police de caractères de la langue..... | 24 |
| Démonstration | 24 |
| Réglage de l'affichage | 24 |
| Commande d'extinction progressive..... | 24 |
| Réglage du niveau de la commande d'extinction progressive | 25 |
| Réglage du type de défilement | 25 |
| Réglage du défilement (Text Scroll) | 25 |
| Modification de la police de caractères | 25 |
| Modification du type d'affichage de l'animation (BGV Select) | 25 |
| Activation/désactivation du message d'accueil..... | 25 |
| Réglage du tuner | 25 |
| Réglage de la qualité de son du TUNER (FM) ... | 25 |
| Réglage de SIRIUS Radio (uniquement lorsqu'un récepteur SIRIUS est raccordé) | 25 |
| Déverrouillage des canaux verrouillés | 25 |
| Annulation du réglage du saut des canaux..... | 26 |
| Réglage de l'annonce sur l'équipe sportive favorite | 26 |
| Réglage de l'alerte Sirius Seek (S-Seek)..... | 26 |
| Réception de HD Radio (uniquement lorsqu'un module Tuner HD Radio est raccordé) | 27 |
| Réglage de l'appel de station HD Radio | 27 |
| Activation/Désactivation de Digital Seek..... | 27 |

SAT Récepteur radio (en option)

| | |
|--|----|
| Réception de canaux avec le récepteur SAT Radio (en option) | 27 |
| Vérification du numéro ID de SAT Radio..... | 28 |
| Enregistrement des préréglages des canaux..... | 28 |
| Réception de canaux mémorisés | 28 |
| Mémorisation de l'équipe sportive de votre choix (SIRIUS uniquement)..... | 28 |
| Mémorisation pendant la réception de la diffusion d'un match | 28 |
| Mémorisation de l'artiste/du morceau de votre choix (SIRIUS uniquement)..... | 29 |

| | |
|---|-----------|
| Activation de l'alerte enregistrée (SIRIUS uniquement) | 29 |
| Fonction de recherche | 29 |
| Mode de recherche par catégorie | 29 |
| Mode de recherche par canal | 30 |
| Fonction de recherche rapide | 30 |
| Réception des informations météorologiques ou routières par SAT Radio | 30 |
| Fonction de reprise instantanée (SIRIUS uniquement) | 30 |
| Modification de l'affichage | 31 |
| Réglage de l'affichage du champ de données auxiliaires (XM uniquement) | 31 |

Clé USB/lecteur audio portable (en option)

| | |
|---|----|
| Raccordement d'une clé USB (en option)..... | 32 |
| Utilisation de la fonction de mise en banques de la clé USB/lecteur audio portable..... | 32 |
| Lecture..... | 32 |
| Lecture répétée | 32 |
| M.I.X. (Lecture aléatoire)..... | 33 |
| Recherche d'un morceau souhaité | 33 |
| Recherche par nom d'artiste | 33 |
| Sélection d'une liste de lecture/d'un artiste/d'un album/d'un genre/d'un compositeur/d'un dossier | 34 |
| Fonction Recherche alphabétique | 34 |
| Recherche rapide..... | 34 |
| Mémorisation de la position de recherche | 34 |

iPhone/iPod (en option)

| | |
|--|----|
| Connexion d'un iPhone/iPod | 35 |
| Lecture..... | 35 |
| Recherche d'un morceau souhaité | 35 |
| Recherche par nom d'artiste | 36 |
| Recherche rapide..... | 36 |
| Fonction de recherche directe..... | 36 |
| Sélection d'une liste de lecture/d'un artiste/d'un album/d'un genre/d'un compositeur/d'un épisode..... | 36 |
| Fonction Recherche alphabétique | 37 |
| Mémorisation de la position de recherche | 37 |
| Lecture aléatoire (M.I.X.)..... | 37 |
| Lecture répétée | 37 |
| Affichage du texte | 37 |

Utilisation du système IMPRINT (en option)

| | |
|--|----|
| Modification du mode MultEQ | 38 |
| Réglage du niveau du subwoofer, du niveau des graves, du niveau des aigus, de l'équilibre avant/arrière, de la balance droite et gauche et du mode d'extinction en mode MultEQ | 39 |
| Réglage du son en mode manuel | 39 |
| Activation et désactivation du subwoofer..... | 39 |
| Réglage du système du subwoofer | 39 |
| Réglage de la phase du subwoofer | 40 |
| Réglage du canal du subwoofer (SUBW. Channel)..... | 40 |
| Préréglages de l'égaliseur (Factory's EQ) | 40 |
| Réglage de la pente de réponse de l'enceinte des aigus (TW Setup) | 40 |
| Réglage du type de filtre..... | 40 |
| Activation et désactivation du mode Media Xpander..... | 40 |
| Réglage du niveau MX..... | 40 |
| Réglage du mode EQ..... | 41 |
| Réglage de l'unité de correction du temps (TCR Parameter)..... | 41 |
| Réglage du champ sonore..... | 41 |
| Réglage de la courbe de l'égaliseur paramétrique..... | 41 |
| Réglage de la courbe de l'égaliseur graphique..... | 41 |
| Réglage de la correction du temps..... | 41 |
| Réglage du répartiteur | 42 |
| Mémorisation des réglages du champ sonore..... | 42 |
| Rappel des réglages mémorisés du champ sonore..... | 43 |
| À propos de la correction du temps..... | 43 |
| Exemple 1 : siège avant gauche | 43 |
| Exemple 2 : tous les sièges | 43 |
| À propos du répartiteur | 44 |

Changeur (en option)

| | |
|---|----|
| Contrôle d'un changeur CD (en option) | 46 |
| Lecture de fichiers MP3 avec le changeur CD (en option) | 46 |
| Sélection du multi-changeur (en option) | 46 |

Télécommande

| | |
|---|----|
| Fonctions de la télécommande | 47 |
| Utilisation du processeur audio | 48 |
| Remplacement des piles..... | 48 |
| Utilisation de la télécommande pour commander l'appareil..... | 48 |
| Connexion au boîtier d'interface de la télécommande | 49 |

Informations

| | |
|--|----|
| En cas de problème | 49 |
| Problèmes communs | 49 |
| Radio | 49 |
| CD..... | 49 |
| MP3/WMA/AAC..... | 50 |
| Audio..... | 50 |
| iPod..... | 50 |
| Indications relatives au lecteur de CD..... | 50 |
| Indications relatives au changeur de CD | 50 |
| Indication relative au mode du récepteur SAT | 51 |
| Indications relatives à la clé USB/lecteur audio portable..... | 51 |
| Indications relatives au mode iPhone/iPod | 52 |
| Spécifications | 52 |

Installation et raccordements

| | |
|--|-----------|
| Avertissement | 54 |
| Attention | 54 |
| Précautions | 54 |
| Installation | 55 |
| Dépose | 55 |
| Raccordement de l'iPhone/iPod (vendu séparément) | 56 |
| Déconnexion de l'iPhone/iPod..... | 56 |
| Connexion de la clé USB (vendue séparément)..... | 56 |
| Connexion de la clé USB..... | 56 |
| Déconnexion de la clé USB..... | 56 |
| Raccordements..... | 57 |

GARANTIE LIMITÉE

Mode d'emploi

AVERTISSEMENT

AVERTISSEMENT

Ce symbole désigne des instructions importantes. Le non-respect de ces instructions peut entraîner de graves blessures, voire la mort.

N'ACTIVER AUCUNE FONCTION SUSCEPTIBLE DE DETOURNER VOTRE ATTENTION DE LA CONDUITE DU VEHICULE.

Les fonctions requérant une attention prolongée ne doivent être exploitées qu'à l'arrêt complet du véhicule. Toujours arrêter le véhicule à un endroit sûr avant d'activer ces fonctions. Il y a un risque de provoquer un accident.

GARDER LE VOLUME À FAIBLE NIVEAU DE MANIÈRE À POUVOIR ENTENDRE LES BRUITS EXTÉRIEURS PENDANT LA CONDUITE.

Des niveaux de volume excessifs qui couvrent les sirènes des ambulances ou les signaux routiers (passages à niveau, etc.) peuvent être dangereux et provoquer un accident. UN NIVEAU DE VOLUME TROP ÉLEVÉ À L'INTÉRIEUR DU VÉHICULE PEUT ÉGALEMENT AVOIR DES EFFETS IRRÉVERSIBLES SUR VOTRE AUDITION.

NE PAS DESASSEMBLER NI MODIFIER L'APPAREIL.

Il y a un risque d'accident, d'incendie ou de choc électrique.

A UTILISER UNIQUEMENT SUR DES VOITURES A MASSE NEGATIVE DE 12 VOLTS.

(Vérifiez auprès de votre concessionnaire si vous n'en êtes pas certain.) Il y a un risque d'incendie, etc.

GARDER LES PETITS OBJETS COMME LES PILES HORS DE PORTEE DES ENFANTS.

L'ingestion de tels objets peut entraîner de graves blessures. En cas d'ingestion, consulter immédiatement un médecin.

UTILISER DES FUSIBLES DE L'AMPERAGE APPROPRIÉ.

Il y a un risque d'incendie ou de décharge électrique.

NE PAS OBSTRUER LES SORTIES D'AIR NI LES PANNEAUX DU RADIATEUR.

Une surchauffe interne peut se produire et provoquer un incendie.

UTILISER CET APPAREIL POUR DES APPLICATIONS MOBILES DE 12 V.

Toute utilisation autre que l'application désignée comporte un risque d'incendie, de choc électrique ou de blessure.

NE PAS INTRODUIRE LES MAINS, LES DOIGTS NI DE CORPS ÉTRANGERS DANS LES FENTES ET LES INTERSTICES.

Il y a un risque de blessures ou de dommages à l'appareil.

ATTENTION

Ce symbole désigne des instructions importantes. Le non-respect de ces instructions peut entraîner de graves blessures ou des dégâts matériels.

INTERROMPRE TOUTE UTILISATION EN CAS DE PROBLÈME.

Le non-respect de cette précaution peut entraîner des blessures ou endommager l'appareil. Retourner l'appareil auprès du distributeur Alpine agréé ou un centre de service après-vente Alpine en vue de la réparation.

NE PAS UTILISER EN MEME TEMPS DES PILES USÉES ET DES PILES NEUVES. RESPECTEZ AUSSI LA POLARITÉ DES PILES.

Quand vous insérez les piles, veillez à respecter la polarité (+) et (-), comme indiqué. Une rupture ou une fuite des piles peuvent causer un incendie ou des blessures corporelles.

PRÉCAUTIONS

Nettoyage du produit

Nettoyez régulièrement le produit avec un chiffon doux et sec. En cas de taches tenaces, trempez le chiffon dans l'eau uniquement. Tout autre produit risque de dissoudre la peinture ou d'endommager le plastique.

Température

Assurez-vous que la température intérieure du véhicule est comprise entre +60°C (+140°F) et -10°C (+14°F) avant de mettre l'appareil sous tension.

Condensation d'humidité

Si le son est irrégulier pendant la lecture de CD, de l'humidité s'est probablement condensée. Dans ce cas, enlevez le disque du lecteur et attendez environ une heure pour que l'humidité s'évapore.

Disque endommagé

N'essayez pas de charger plusieurs disques déformés ou endommagés sous peine de détériorer sérieusement le mécanisme de lecture.

Entretien

En cas de problème, n'essayez pas de réparer l'appareil vous-même. Rapportez l'appareil à votre revendeur Alpine, ou à défaut, apportez-le dans un centre de réparation Alpine.

Ne tentez jamais d'effectuer les opérations suivantes

Ne saisissez pas ou ne tirez pas sur le disque pendant qu'il est attiré dans le lecteur par le mécanisme de recharge automatique.

N'essayez pas d'insérer un disque dans l'appareil quand celui-ci est hors tension.

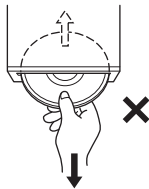

Insertion des disques

Votre appareil ne peut lire qu'un seul disque à la fois. N'essayez donc pas de charger plusieurs disques.

Insérez le disque en orientant vers le haut la face imprimée. Le message « Error » s'affiche sur l'appareil si le disque n'est pas correctement inséré. Si le message « Error » persiste alors que le disque est correctement inséré, appuyez sur l'interrupteur RESET avec un objet pointu comme un stylo à bille.

L'écoute d'un disque sur une route très abîmée peut provoquer des sautes de son, mais ne risque pas de rayer le disque ou d'endommager le lecteur.

Disques neufs

Pour éviter qu'un disque reste coincé, le message « Error » s'affiche si un disque n'est pas inséré correctement ou si sa surface est irrégulière. Si le lecteur éjecte un disque neuf chargé pour la première fois, touchez le contour de l'orifice central et de la périphérie du disque avec le doigt. Si le disque contient des résidus ou des irrégularités, il ne pourra pas être chargé. Pour enlever les résidus, passez un stylo à bille ou autre objet similaire sur le contour de l'orifice central et de la périphérie du disque, puis réinsérez-le.

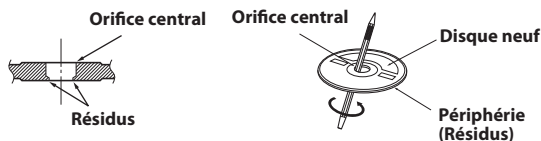

Disques de forme irrégulière

N'utilisez que des disques de forme ronde avec cet appareil à l'exclusion de tout autre.

L'utilisation de disques de forme spéciale peut endommager le mécanisme.



Emplacement de montage

Veillez à ne pas installer l'appareil dans un endroit exposé :

- Directement au soleil ou à la chaleur,
- À l'humidité et à l'eau,
- Aux poussières excessives,
- Aux vibrations excessives.

Manipulation correcte

Veillez à ne pas faire tomber le disque. Tenez le disque de manière à ne pas laisser d'empreintes sur la surface. Ne collez pas de ruban adhésif, papier ou étiquette sur le disque. N'écrivez pas sur le disque.

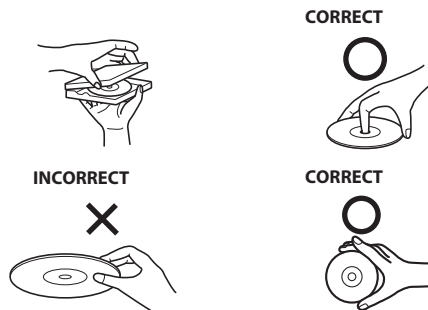

Nettoyage des disques

Des traces de doigts, de poussière ou de saleté sur la surface du disque peuvent provoquer des sautes de son. Essuyez le disque du centre vers la périphérie avec un chiffon doux et propre. Si la surface du disque est vraiment sale, humidifiez le chiffon d'une solution détergente neutre avant d'essuyer le disque.



Au sujet des accessoires pour disque

Beaucoup d'accessoires sont disponibles dans le commerce pour protéger la surface du disque et améliorer la qualité sonore. Cependant, certains de ces accessoires peuvent affecter l'épaisseur et/ou le diamètre du disque. L'utilisation de tels accessoires peut modifier les spécifications du disque et provoquer des erreurs de fonctionnement. Nous déconseillons l'utilisation de tels accessoires avec des disques à reproduire sur les lecteurs CD Alpine.



Manipulation des disques compacts (CD-R/CD-RW)

- Ne touchez pas la surface du disque.
- N'exposez pas le disque à la lumière directe du soleil.
- N'apposez pas d'autocollants ou d'étiquettes sur le disque.
- Nettoyez le disque lorsqu'il est poussiéreux.
- Assurez-vous que le disque ne présente pas d'irrégularités.
- N'utilisez pas d'accessoires pour disques vendus dans le commerce.

Ne laissez pas le disque dans la voiture ou dans l'appareil pendant une période prolongée. N'exposez jamais le disque à la lumière directe du soleil. La chaleur et l'humidité risquent de l'endommager et d'empêcher son fonctionnement ultérieur.

A l'attention des utilisateurs de disques CD-R/CD-RW

- S'il est impossible de lire un CD-R/CD-RW, assurez-vous que la dernière session d'enregistrement a bien été fermée (finalisée).
- Finalisez le CD-R/CD-RW si nécessaire, puis reprenez la lecture.

A propos des supports susceptibles d'être lus

Utilisez exclusivement des disques compacts dont la face de l'étiquette fait apparaître les marques du logo CD ci-dessous.



Si vous utilisez des CD non spécifiés, les performances risquent de ne pas être correctes.

Vous pouvez lire des CD-R (CD-Recordable)/CD-RW (CD-ReWritable) enregistrés exclusivement sur des périphériques audio. Vous pouvez également lire des CD-R/CD-RW contenant des fichiers audio au format MP3/WMA/AAC.

- Il est possible que cet appareil ne puisse pas lire certains disques : CD imparfaits, CD contenant des traces de doigt, CD exposés à des températures extrêmes ou aux rayons directs du soleil (abandonnés dans le véhicule ou dans l'appareil), CD enregistrés dans des conditions défavorables, CD sur lesquels un enregistrement a échoué ou qui ont fait l'objet d'une tentative de réenregistrement et CD protégés contre la copie qui ne sont pas conformes aux normes industrielles applicables aux CD audio.
- Utilisez des disques dont les fichiers MP3/WMA/AAC ont été créés dans un format compatible avec cet appareil. Pour plus d'informations, reportez-vous à la section « À propos des fichiers MP3/WMA/AAC » à la page 14.
- Les données en mémoire ROM, autres que les fichiers audio contenus sur un disque, n'entraînent la production d'aucun son en cas de lecture.

Protection du connecteur USB

- Seul(e) une clé USB, un iPhone/iPod ou un lecteur portable peut être raccordé(e) au connecteur USB de cet appareil. L'utilisation d'autres dispositifs USB risque d'entraver le bon fonctionnement de l'appareil.
- Pour utiliser le connecteur USB, utilisez un câble d'extension USB (fourni). Les concentrateurs USB ne sont pas pris en charge.
- Selon le type de clé USB raccordée, il est possible que l'appareil ne fonctionne pas correctement ou que certaines fonctions ne soient pas disponibles.
- Les fichiers audio aux formats MP3/WMA/AAC peuvent être lus sur cet appareil.
- Bien qu'il soit possible d'afficher le nom de l'artiste, le titre du morceau, etc., certains caractères risquent de ne pas s'afficher correctement.

Manipulation de la clé USB

ATTENTION

Alpine ne saurait être tenue responsable en cas de perte de données, survenant notamment lors de l'utilisation de cet appareil.

- Afin d'éviter tout dysfonctionnement pouvant endommager l'appareil, respectez les consignes suivantes.
Lisez attentivement le mode d'emploi de la clé USB.
Ne touchez pas les bornes avec les doigts ou avec des objets métalliques.
Ne soumettez pas la clé USB à des chocs excessifs.
Ne jamais tordre, désassembler, modifier ou jeter la clé dans l'eau.
- Évitez d'utiliser cette clé dans les endroits suivants :
Tout endroit dans la voiture directement exposé à la lumière du soleil ou à des températures élevées.
Tout endroit où de l'humidité ou des substances corrosives peuvent être présentes.
- Installez la clé USB de façon à ce que le conducteur puisse manoeuvrer sans problème.

- Il est possible que la clé USB ne fonctionne pas correctement si la température est trop basse ou trop élevée.
- Utilisez uniquement des clés USB normalisées. Notez toutefois que certaines clés USB normalisées risquent de ne pas fonctionner correctement.
- Le fonctionnement de la clé USB n'est donc pas garanti. Utilisez la clé USB conformément au contrat de licence.
- Selon les paramètres de la clé USB, l'état de la mémoire ou le logiciel d'encodage, l'affichage ou la lecture sur l'appareil risquent de ne pas s'effectuer correctement.
- Un fichier protégé contre la copie (protection des droits d'auteur) ne peut pas être lu.
- Il est possible que la clé USB ne démarre pas la lecture immédiatement. Si la clé USB contient un autre type de fichier qu'un fichier audio, la lecture ou la recherche de ce fichier risque de ne pas être immédiate.
- Cet appareil peut lire les fichiers portant les extensions « mp3 », « wma » et « m4a ».
- N'ajoutez pas les extensions ci-dessus à un fichier ne contenant aucune donnée audio. Les données non audio ne seront pas reconnues. La lecture de ces fichiers peut endommager les enceintes et/ou les amplificateurs.
- Nous vous recommandons de sauvegarder les données importantes sur votre ordinateur.
- Ne retirez pas la clé USB pendant la lecture. Sélectionnez une SOURCE autre que USB, puis retirez la clé USB pour éviter d'endommager sa mémoire.

Manipulation du lecteur audio portable

- L'appareil peut commander un lecteur audio portable via l'interface USB. Les formats de fichier audio compatibles sont les suivants : MP3 et WMA.
- La fonction de lecteur audio portable n'est pas garantie. Utilisez le lecteur audio portable conformément au contrat de licence. Lisez attentivement le mode d'emploi du lecteur audio portable.
- Évitez d'utiliser ce lecteur audio portable dans les endroits suivants :
Tout endroit dans la voiture directement exposé à la lumière du soleil ou à des températures élevées.
Tout endroit où de l'humidité ou des substances corrosives peuvent être présentes.
- Installez le lecteur audio portable de façon à ce que le conducteur puisse manoeuvrer sans problème.
- Il est possible que le lecteur audio portable ne fonctionne pas correctement si la température est trop basse ou trop élevée.
- Selon les paramètres du lecteur audio portable, l'état de la mémoire ou le logiciel d'encodage, l'affichage ou la lecture sur l'appareil risquent de ne pas s'effectuer correctement.
- Si le lecteur audio portable dispose d'un réglage MSC/MTP, réglez sur MTP.
- Il est possible qu'un lecteur audio portable contenant des données enregistrées par le biais d'un dispositif de masse USB ne puisse pas être utilisé sur cet appareil.
- Selon les réglages du lecteur audio portable, il est possible que le stockage de masse USB ne soit pas pris en charge. Pour le réglage, reportez-vous au mode d'emploi du lecteur.
- L'appareil prend en charge les fichiers MP3/WMA synchronisés à l'aide de Windows Media Player (Ver. 7, 8, 9). Ces fichiers sont alors transférés vers le lecteur. Les extensions « mp3 » ou « wma » sont prises en charge.
- Si les données ne sont pas synchronisées à l'aide de Windows Media Player et sont transférées par un autre moyen, il est possible que l'appareil ne puisse pas reproduire correctement les fichiers.
- Un fichier protégé contre la copie (protection des droits d'auteur) ne peut pas être lu.
- Nous vous recommandons de sauvegarder les données importantes sur votre ordinateur.

- Ne retirez pas la clé USB pendant la lecture. Sélectionnez une SOURCE autre que USB, puis retirez la clé USB pour éviter d'endommager sa mémoire.

- *Windows Media et le logo Windows sont des marques déposées ou des marques déposées enregistrées chez Microsoft Corporation aux Etats-Unis et/ou dans d'autres pays.*
- *iPod et iTunes sont des marques déposées par Apple Inc., enregistrées aux USA et dans d'autres pays.*
- *iPhone est une marque commerciale d'Apple Inc.*
- *"Made for iPod" indique que l'accessoire électronique a été spécialement conçu pour se connecter spécifiquement à un iPod, les performances des standards Apple sont garanties par les concepteurs.*
- *"Works with iPhone" indique que l'accessoire électronique a été spécialement conçu pour se connecter spécifiquement à un iPhone, les performances des standards Apple sont garanties par les concepteurs.*
- *Apple n'est pas responsable quant au fonctionnement de ce système ou bien du respect de celui-ci de la législation ou des normes de sécurité en vigueur.*
- *Le nom et le logo BLUETOOTH sont la propriété de Bluetooth SIG, Inc. et toutes les utilisations faites par Alpine Electronics, Inc. sont effectuées sous licence.*
- *HD Radio™ ainsi que les logos HD et HD Radio Ready sont des marques déposées d'iBiquity Digital Corp.*
- *« Technologie de codage audio MPEG Layer-3 sous licence Fraunhofer IIS et Thomson. »*
- *« La fourniture de ce produit ne confère qu'une licence pour une utilisation privée de nature non commerciale, mais ne confère aucune licence et n'implique aucun droit d'utiliser ce produit pour une diffusion commerciale (c'est-à-dire générant des recettes) en temps réel (par voie terrestre, satellite, câble et/ou tout autre support), une diffusion/lecture en transit via Internet, des intranets et/ou autres réseaux ou sur tout autre système de distribution de contenu électronique, tel que les applications audio à péage ou à la demande. Une licence indépendante est requise pour ce type d'utilisation. Pour obtenir de plus amples informations, visitez le site <http://www.mp3licensing.com> »*
- *Audyssey MultiEQ XT est une marque déposée des laboratoires Audyssey Inc.*

Mise en route

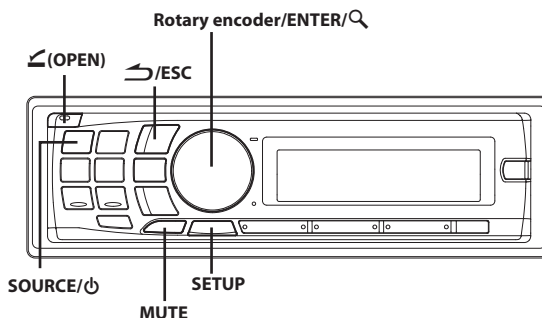

Liste des accessoires

- **Unité principale** 1
- **Câble d'alimentation** 1
- **Câble USB** 1
- **Câble d'interface pour iPod** 1
- **Gaine de montage**..... 1
- **Étui** 1
- **Clé de support** 2
- **Vis (M5 x 8)** 4
- **Télécommande** 1
- **Pile (de type AAA)** 2
- **Mode d'emploi** 1 jeu

Mise sous et hors tension

- 1 Appuyez sur **SOURCE/⏻** pour mettre l'appareil sous tension.

Remarque

- Vous pouvez également mettre l'appareil sous tension en appuyant sur n'importe quelle autre touche.

- 1 Maintenez la touche **SOURCE/⏻** enfoncée pendant au moins 2 secondes pour éteindre l'appareil.

Remarque

- La première fois que l'appareil est mis sous tension, le volume initial commence au niveau 12.

Sélection de la source

- 1 Appuyez sur **SOURCE/⏻** pour changer de source.
TUNER → XM/SIRIUS*1 → DISC → USB*2/USB iPod*3 → AUX+*4 → Bluetooth Audio*5 → CHANGER*6 → TUNER

*1 Uniquement lorsqu'une XM Radio ou une SIRIUS Radio est raccordée.

*2 Affiché uniquement lorsqu'aucun iPhone/iPod n'est raccordé.

*3 Affiché uniquement lorsqu'un iPhone/iPod est raccordé.

*4 Affiché uniquement lorsque AUX+ SETUP est réglé sur ON, reportez-vous à la section « Réglage du mode AUX+ Setup » à la page 23.

*5 Affiché uniquement lorsque Bluetooth IN est réglé sur ADAPTER ; reportez-vous à la section « Réglage de la connexion BLUETOOTH » à la page 22.

*6 Affiché uniquement lorsqu'un changeur CD est raccordé.

Retrait et pose du panneau avant

Retrait

- 1 Mettez l'appareil hors tension.
- 2 Appuyez sur  (OPEN) pour ouvrir le panneau avant (figure 1).
Pour le refermer, appuyez sur le côté gauche jusqu'à ce qu'il se ferme, comme indiqué dans la figure 2.

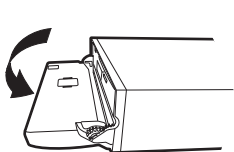

figure 1

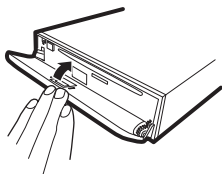

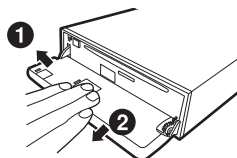

figure 2

- 3 Saisissez fermement le panneau avant, faites-le glisser vers la gauche , puis tirez-le  pour le détacher.



Remarques

- Le panneau avant peut chauffer en cours de fonctionnement normal (surtout au niveau des bornes des connecteurs à l'arrière du panneau avant). Il ne s'agit pas d'un dysfonctionnement.
- Afin de protéger le panneau avant, rangez-le dans l'étui fourni.
- Ne forcez pas sur le panneau avant lors du retrait, car vous pourriez provoquer un dysfonctionnement.
- Ne laissez pas le panneau avant ouvert et veillez à le fermer lors de la conduite car vous pourriez provoquer un accident ou endommager l'appareil.

Pose

- 1 Insérez le côté droit du panneau avant dans l'appareil. Alignez la rainure du panneau avant sur les saillies de l'appareil.
- 2 Poussez sur le côté gauche du panneau avant jusqu'à ce qu'il s'enclenche à fond dans l'appareil.

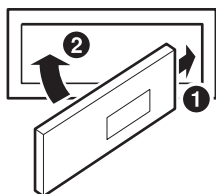



Remarques

- Avant de fixer le panneau avant, vérifiez qu'il n'y a pas de poussière ni de saleté sur les bornes du connecteur et qu'aucun objet ne se trouve entre le panneau avant et l'appareil.
- Fixez soigneusement le panneau avant, en le tenant par les côtés pour éviter d'appuyer sur les touches par inadvertance.

Mise en service de l'appareil

Appuyez sur le commutateur RESET lorsque vous utilisez l'appareil pour la première fois, après avoir changé la batterie de la voiture, etc.

- 1 Mettez l'appareil hors tension.
- 2 Après avoir appuyé sur  (OPEN) pour ouvrir le panneau avant, appuyez sur  pour éjecter le disque.
- 3 Appuyez sur RESET avec un stylo à bille ou un objet pointu.

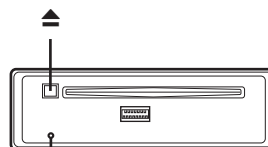

Commutateur RESET

Réglage du volume

- 1 Tournez le Rotary encoder jusqu'à ce que vous obteniez le niveau souhaité.

Diminution rapide du volume

L'activation de la fonction de silencieux diminue instantanément le volume de 20 dB.

- 1 Appuyez sur MUTE pour activer/désactiver le mode MUTE.

Réglage de l'horloge et du calendrier

- 1 Maintenez la touche SETUP enfoncée pendant au moins 2 secondes pour activer le mode de sélection SETUP.

- 2 Tournez le Rotary encoder pour sélectionner le mode General, puis appuyez sur ENTER/Q.

Bluetooth*1 ↔ General ↔ Display ↔ Tuner*2/HD Radio*3 ↔ XM*4/SIRIUS*5 ↔ Bluetooth

*1 Affiché uniquement lorsque INT Mute est désactivé (OFF) et que le mode est réglé sur un mode autre que Bluetooth Audio.

*2 Ne s'affiche pas lorsqu'un module Tuner HD Radio est raccordé.

*3 Uniquement lorsqu'un module Tuner HD Radio est raccordé.

*4 Uniquement lorsqu'une XM Radio est raccordée.

*5 Uniquement lorsqu'une SIRIUS Radio est raccordée.

- 3 Tournez le Rotary encoder pour sélectionner Clock Adjust, puis appuyez sur ENTER/Q.

- 4 Tournez le **Rotary encoder** pour sélectionner l'année.
- 5 Appuyez sur **ENTER/Q**.
- 6 Répétez les étapes 4 et 5 ci-dessus pour régler le mois, le jour, l'heure et les minutes.
- 7 Maintenez la touche **SETUP** enfoncée pendant au moins 2 secondes pour revenir au mode normal.

Remarques

- Appuyez sur **↩/ESC** pour revenir au mode **SETUP** précédent.
- Si aucune opération n'est exécutée pendant 60 secondes, **SETUP** est annulé.
- Pour synchroniser l'horloge sur une autre horloge/montre ou annonce horaire radio, maintenez la touche **ENTER/Q** enfoncée pendant au moins 2 secondes après le réglage de l'« heure ». Les minutes sont réinitialisées à 00. Si l'affichage indique plus de « 30 » minutes lors de cette opération, l'horloge avance d'une heure.

Radio

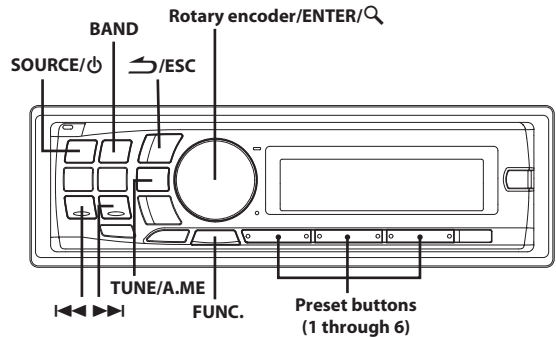

Il n'est pas possible de recevoir des signaux HD Radio (radio numérique terrestre) sur cet appareil. Pour activer les fonctions de radio numérique décrites ci-après, un module Tuner HD Radio en option doit être raccordé via le bus Ai-NET.

La fonction d'étiquetage d'iTunes vous permet d'étiqueter les morceaux que vous écoutez sur des stations HD Radio avec votre nouveau CDA-117, en vue de les afficher, de les acheter et de les télécharger ultérieurement à partir de votre liste de lecture étiquetée iTunes lors de la prochaine synchronisation de votre iPhone/iPod. Si cet appareil est raccordé à un appareil compatible avec l'étiquetage, vous pouvez utiliser la fonction d'étiquetage iTunes. Pour obtenir de plus amples informations, reportez-vous au mode d'emploi de l'appareil compatible avec l'étiquetage.

Écoute de la radio

- 1 Appuyez sur **SOURCE/⏻** pour sélectionner le mode **TUNER**.
- 2 Appuyez plusieurs fois sur **BAND** jusqu'à ce que la gamme souhaitée soit affichée.
FM1 → FM2 → AM → FM1

- 3 Appuyez sur **TUNE/A.ME** pour sélectionner le mode de syntonisation.

DX (Mode distance) → LOCAL (Mode local) → MANUAL (Mode manuel) → DX

Remarque

- Le mode distance est sélectionné initialement.

Mode distance :

Toutes les stations à signal puissant ou faible sont captées automatiquement (accord par recherche automatique).

Mode local :

Seules les stations à signal puissant sont captées automatiquement (accord par recherche automatique).

Mode manuel :

La fréquence est accordée manuellement par étapes (accord manuel).

- 4 Appuyez sur **⏮** ou **⏭** pour accorder l'appareil sur la station souhaitée.
Si vous maintenez **⏮** ou **⏭** enfoncée, la fréquence change en continu.

Remarque

- Si Digital Seek est réglé sur ON, les fonctions **SEEK UP/DOWN** ne s'arrêtent sur sur les fréquences des stations numériques tout en

recevant un signal HD Radio. Reportez-vous à la section « Activation/ Désactivation de Digital Seek » à la page 27.

Préréglage manuel des stations

- 1 Accordez la station que vous souhaitez mémoriser. Maintenez enfoncée pendant au moins 2 secondes l'une des preset buttons (1 through 6) dans laquelle vous souhaitez enregistrer la station.

L'affichage indique la gamme, le numéro de préréglage et la fréquence de la station mémorisée.

Remarques

- Vous pouvez mémoriser 18 stations au total (6 stations sur chaque gamme : FM1, FM2 et AM).
- Si vous mémorisez une station sur un préréglage qui a déjà été utilisé pour une autre station, cette station sera effacée et remplacée par la nouvelle.
- Si l'indicateur (F) est allumé, éteignez-le en appuyant sur **FUNC.** avant de pouvoir exécuter l'opération.

Préréglage automatique des stations

- 1 Appuyez plusieurs fois sur **BAND** jusqu'à ce que la gamme souhaitée soit affichée.

- 2 Maintenez la touche **TUNE/A.ME** enfoncée pendant au moins 2 secondes.

La fréquence affichée continue de changer tout au long de la mémorisation automatique. Le tuner recherche et mémorise automatiquement les 6 stations les plus puissantes sur la gamme sélectionnée. Elles seront mémorisées sous les touches de préréglage 1 à 6, dans l'ordre de la puissance des signaux. Quand la mémorisation automatique est terminée, le tuner revient à la station mémorisée sous la touche de préréglage 1.

Remarque

- Si aucune station n'est mémorisée, le tuner revient à la station que vous écoutiez avant que la mémorisation automatique ne commence.

Accord d'une station préréglée

- 1 Sélectionnez la gamme de votre choix, puis appuyez sur l'une des preset buttons (1 through 6) sous laquelle la station de votre choix est préréglée.

L'affichage indique la gamme, le numéro de préréglage et la fréquence de la station sélectionnée.

Remarque

- Si l'indicateur (F) est allumé, éteignez-le en appuyant sur **FUNC.** avant de pouvoir exécuter l'opération.

Fonction de recherche de la fréquence

Vous pouvez rechercher une station radio par sa fréquence.

- 1 Maintenez la touche **ENTER/Q** enfoncée pendant au moins 2 secondes en mode radio pour activer le mode de recherche des fréquences.

- 2 Tournez le **Rotary encoder** pour sélectionner la fréquence de votre choix.

- 3 Appuyez sur **ENTER/Q** pour recevoir la fréquence sélectionnée.*

* Étape superflue en mode de réception HD Radio.

Remarque

- Appuyez sur **ESC** en mode de recherche pour annuler. Le mode de recherche est aussi annulé si aucune opération n'est exécutée dans les 10 secondes.

Réception d'une station de multidiffusion (mode HD Radio™ uniquement)

La multidiffusion est la capacité à diffuser plusieurs flux de programme sur une seule fréquence FM. Cela augmente le nombre et la diversité de choix de contenus. Il est possible de sélectionner jusqu'à huit canaux de stations de multidiffusion sur cet appareil.

Lorsqu'une station de multidiffusion est reçue, le numéro du programme et l'indicateur SPS s'allument.

- 1 Appuyez sur **◀** ou **▶** pour sélectionner le service de programme désiré.

Réception du service de programmes des stations de multidiffusion

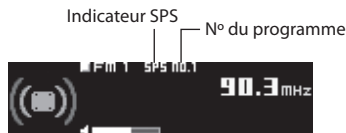

Exemple de service de programme :

| Station radio de multidiffusion | N° du programme | Service de programme |
|---------------------------------|-----------------|--------------------------------------|
| 90,3 MHz | N° 1 | MPS : Service de programme principal |
| 90,3 MHz | N° 2 | SPS : Service de sous-programme |
| 90,3 MHz | N° 3 | SPS : Service de sous-programme |
| 90,3 MHz | N° 4 | SPS : Service de sous-programme |
| 90,3 MHz | N° 5 | SPS : Service de sous-programme |
| 90,3 MHz | N° 6 | SPS : Service de sous-programme |
| 90,3 MHz | N° 7 | SPS : Service de sous-programme |
| 90,3 MHz | N° 8 | SPS : Service de sous-programme |

RBDS

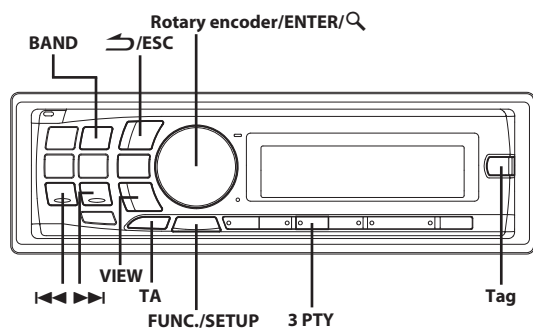

Le RBDS (Radio Broadcast Data System) est un système d'informations radio. Le système RBDS permet de recevoir toutes sortes d'informations, comme les informations routières et les noms des stations.

Les données numériques RBDS comprennent les éléments ci-dessous :

| | |
|----|------------------------------------|
| PS | Nom du service de programme |
| TP | Programme d'informations routières |
| TA | Annonces routières |

Réglage automatique de l'horloge

Lorsque vous sélectionnez ON, l'heure est automatiquement réglée par les données RBDS.

1 Maintenez la touche **SETUP** enfoncée pendant au moins 2 secondes pour activer le mode **SETUP**.

2 Tournez le **Rotary encoder** pour sélectionner le mode **Tuner**, puis appuyez sur **ENTER/Q**.

Bluetooth*1 ↔ General ↔ Display ↔ Tuner*2/HD Radio*3 ↔ XM*4/SIRIUS*5 ↔ Bluetooth

*1 Affiché uniquement lorsque **INT Mute** est désactivé et que le mode n'est pas **Bluetooth Audio**.

*2 Ne s'affiche pas lorsqu'un module **Tuner HD Radio** est raccordé.

*3 Uniquement lorsqu'un module **Tuner HD Radio** est raccordé.

*4 Uniquement lorsqu'une **XM Radio** est raccordée.

*5 Uniquement lorsqu'une **SIRIUS Radio** est raccordée.

3 Tournez le **Rotary encoder** pour sélectionner **Auto Clock**, puis appuyez sur **ENTER/Q**.

4 Tournez le **Rotary encoder** pour sélectionner **ON** ou **OFF**.

5 Maintenez la touche **SETUP** enfoncée pendant au moins 2 secondes pour revenir au mode normal.

Remarques

- Appuyez sur **ESC** lors de la procédure pour revenir au mode précédent.
- Si aucune opération n'est exécutée pendant 60 secondes en mode **SETUP**, le mode de réglage est annulé.

Réception des informations routières

- Maintenez la touche **TA** enfoncée pendant au moins 2 secondes afin que l'indicateur « **TA** » s'allume.
- Appuyez sur **◀◀** ou **▶▶** pour sélectionner la station d'informations routières de votre choix.
Lorsqu'une station d'informations routières est captée, l'indicateur « **TP** » s'allume.
Vous entendez les informations routières uniquement quand elles sont diffusées. Si aucune information routière n'est diffusée, l'appareil se met en mode d'attente. Lorsqu'une émission d'informations routières commence, l'appareil la reçoit automatiquement et l'indication « **T. INFO** » s'affiche à l'écran. Une fois la diffusion des informations routières terminée, l'appareil se met automatiquement en mode d'attente.

Remarques

- Quand le signal d'émission des informations routières tombe sous un certain niveau, l'appareil reste en mode de réception pendant 1 minute. Si le signal reste en dessous d'un certain niveau pendant plus d'1 minute, l'indicateur « **TA** » clignote.
- Si vous ne souhaitez pas écouter les informations routières en cours de réception, appuyez brièvement sur **BAND** pour sauter ces informations. Le mode **TA** reste en service (ON) pour la réception des prochaines informations routières.
- Si vous modifiez le volume lors de la réception des informations routières, ce changement sera automatiquement mémorisé. La prochaine fois que vous recevrez les informations routières, le volume sera automatiquement réglé sur le niveau mémorisé.
- En mode **TA**, seules les stations **SEEK** sont sélectionnées lors de l'accord avec **TP**.

PTY Réglage du (Type de programme)

1 Appuyez sur **FUNC.** pour que l'indicateur (F) s'allume.

2 Appuyez sur **3 PTY** pour activer le mode **PTY** lorsque l'appareil est en mode radio (réception FM).

Le type de programme de la station en cours de réception s'affiche pendant 5 secondes.

Si aucun programme **PTY** n'est diffusé, « **No PTY** » s'affiche pendant 5 secondes.

Si aucune station **RBDS** n'est reçue, l'affichage indique « **No PTY** ».

Remarque

- Si après avoir appuyé sur **3 PTY** vous n'effectuez aucune opération dans les 5 secondes, le mode **PTY** est automatiquement annulé.

3 Appuyez sur **◀◀** ou **▶▶** dans les 5 secondes après la mise en service du mode **PTY** pour sélectionner le **PTY** (type de programme) souhaité pendant qu'un type de programme est affiché.

Chaque fois que vous appuyez sur cette touche, un type de programme défile sur l'affichage.

4 Appuyez sur **3 PTY** dans les 5 secondes qui suivent la sélection du type de programme pour commencer la recherche d'une station dans le type de programme sélectionné.

L'affichage du type de programme choisi clignote pendant la recherche et s'allume dès qu'une station est trouvée.

Si aucune station **PTY** n'est localisée, « **No PTY** » s'affiche pendant 5 secondes.

- 5** Appuyez sur **FUNC.** pour activer le mode normal.
L'indicateur (F) disparaît.

Remarque

- Utilisez l'appareil pendant que l'indicateur (F) est allumé. Si aucune opération n'est exécutée pendant 5 secondes, l'indicateur (F) disparaît.

Réception des informations routières pendant la lecture d'un CD ou l'écoute de la radio

- 1** Maintenez la touche **TA** enfoncée pendant au moins **2 secondes** afin que l'indicateur « **TA** » s'allume.
- 2** Appuyez sur **◀◀** ou **▶▶** pour sélectionner une station qui diffuse des informations routières si nécessaire.
Lorsque les informations routières sont diffusées, l'appareil coupe automatiquement le lecteur CD ou la radio FM ordinaire. Une fois la diffusion des informations routières terminée, l'appareil revient automatiquement à la source que vous écoutiez avant la diffusion des informations routières.
- Si les stations d'informations routières ne peuvent pas être reçues :*
- En mode tuner :**
Si le signal TP ne peut plus être reçu pendant plus d'1 minute, l'indicateur « **TA** » clignote.
- En mode CD :**
Si le signal TP ne peut plus être reçu, une station d'informations routières d'une autre fréquence est automatiquement sélectionnée.
- 3** Appuyez sur **TA** pendant au moins **2 secondes** pour désactiver le mode de réception des informations routières.
L'indicateur « **TA** » disparaît.

Utilisation de la fonction d'étiquetage d'iTunes

La fonction d'étiquetage d'iTunes vous permet d'étiqueter les morceaux que vous écoutez sur des stations RBDS avec votre nouveau CDA-117, en vue de les afficher, de les acheter et de les télécharger ultérieurement à partir de votre liste de lecture étiquetée iTunes lors de la prochaine synchronisation de votre iPhone/iPod.

Remarque

- Pour plus d'informations sur les modèles d'iPhone/iPod compatibles avec cet appareil, reportez-vous à la section « Connexion d'un iPhone/iPod » à la page 35.

- 1** Accordez la station RBDS de votre choix.
S'il existe des informations d'étiquette, « **Tag** » apparaît sur l'affichage.
- 2** Appuyez sur **Tag** lorsque le morceau de votre choix est en cours de diffusion.
« **Tag** » clignote, l'unité émet 2 signaux sonores et le message « **Tagging ...** » s'affiche.

- 3** Lorsque vous avez terminé, le message « **Tag stored** » s'affiche, l'indicateur « **Tag** » s'allume et l'unité émet 2 signaux sonores*.
- * Lorsque vous avez terminé, « **Tag count X** » (X représente le nombre total d'informations de tag enregistrées) s'affiche si aucun iPhone/iPod n'est raccordé.

Remarques

- Si le signal sonore est désactivé (OFF), aucun signal sonore n'est émis lors de l'opération. Pour plus d'informations, reportez-vous à la section « Fonction de guide sonore (signal sonore) » à la page 23.
- Lors de l'étiquetage, l'iPhone/iPod est prioritaire pour enregistrer les informations de tag. Si aucun iPhone/iPod n'est raccordé, les informations de tag sont enregistrées dans cet appareil.
- Lorsque la mémoire de l'iPhone/iPod est pleine, le message « **iPod Memory Full** » s'affiche et l'appareil émet 2 signaux sonores. Les informations de tag sont enregistrées dans l'appareil.
- Pendant l'étiquetage, si vous changez de source ou de station RBDS, ou si des informations sont reçues, notamment des informations routières, l'étiquetage est annulé ; notez toutefois que l'indication « **Cannot Tag** » ne s'affiche pas dans ce cas.
- Cet appareil peut stocker jusqu'à 50 informations de tag. Lorsque la mémoire de l'appareil est pleine, il est possible que le message « **Tuner Memory Full Connect iPod** » s'affiche et que l'appareil émette 2 signaux sonores.
- Si vous raccordez un iPod qui ne prend pas en charge la fonction d'étiquetage, il est possible que le message « **Non-Tagging iPod** » s'affiche.
- Si vous déconnectez l'iPhone/iPod de l'appareil pendant l'étiquetage, les informations de tag qu'il contient seront enregistrées dans l'appareil.
- Si l'appareil contient des informations de tag, lorsqu'un iPhone/iPod prenant en charge la fonction d'étiquetage est raccordé, ces informations sont transférées automatiquement à l'iPhone/iPod. Lorsque la mémoire de l'iPhone/iPod est pleine, le message « **iPod Memory Full** » s'affiche et les informations de tag restantes sur l'appareil ne sont pas transférées vers l'iPhone/iPod.
- S'il existe déjà des informations de tag, le message « **Already Tagged** » s'affiche lorsque vous tentez d'étiqueter à nouveau les informations.
- L'étiquetage peut être annulé en changeant de fréquence ou de station, et le message « **Cannot Tag** », etc. risque de ne pas s'afficher.
- Si un morceau est étiqueté et que le volume de stockage de l'iPhone/iPod raccordé est suffisant pour contenir les informations de tag de ce morceau, ces dernières sont enregistrées dans l'iPhone/iPod.

Affichage du radio-texte

Il est possible d'afficher des messages de texte diffusés par une station radio.

- 1** Appuyez sur **VIEW** lors de la réception d'une émission FM en mode radio pour sélectionner l'affichage du texte de radio.
L'affichage change chaque fois que vous appuyez sur cette touche.
Pour plus d'informations, reportez-vous à la section « Affichage du texte » à la page 20.

CD/MP3/WMA/AAC

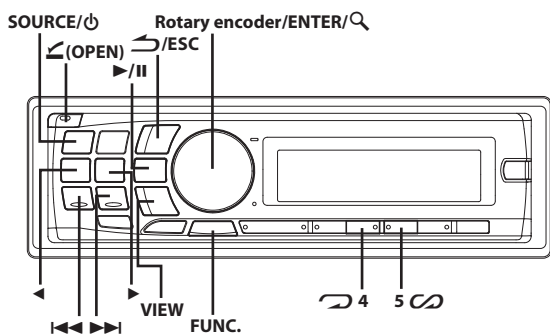

Lecture

- 1 Appuyez sur **◀ (OPEN)**.
Le panneau avant s'ouvre.
- 2 Insérez un disque avec la face imprimée vers le haut.
Le disque pénètre automatiquement dans le lecteur.

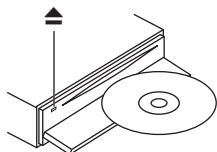

Remarque

- Si un disque est déjà inséré, appuyez sur **SOURCE/⏻** pour passer au mode DISC.

- 3 Pendant la lecture d'un fichier MP3/WMA/AAC, appuyez sur **◀** ou **▶** pour sélectionner le dossier de votre choix.
Appuyez sur la touche **◀** ou **▶** et maintenez-la enfoncée pour parcourir les dossiers.
- 4 Appuyez sur **◀◀** ou **▶▶** pour sélectionner la piste (fichier) désirée.
Maintenez la touche **◀◀** ou **▶▶** enfoncée pour effectuer une recherche vers l'arrière/vers l'avant continuellement.

Remarque

- Si vous revenez au début d'un morceau en activant la recherche rapide vers l'arrière, la lecture de ce morceau démarre automatiquement.

- 5 Pour interrompre la lecture, appuyez sur **▶/II**.
Appuyez à nouveau sur **▶/II** pour reprendre la lecture.
- 6 Après avoir appuyé sur **◀ (OPEN)** pour ouvrir le panneau avant, appuyez sur **▲** pour éjecter le disque.

Remarques

- Ne retirez pas un CD pendant l'éjection. Ne chargez pas plus d'un disque à la fois. Dans les deux cas, cela pourrait entraîner une défaillance de l'appareil.
- Les CD de trois pouces (8cm) ne peuvent pas être utilisés.
- Il n'est pas possible de lire sur cet appareil des fichiers au format WMA protégés par DRM (Digital Rights Management), des fichiers au format

AAC achetés auprès d'iTunes Store ou des fichiers protégés contre la copie (protection des droits d'auteur).

- L'affichage des pistes pour la lecture de données MP3/WMA/AAC correspond aux numéros des fichiers enregistrés sur le disque.
- Pendant la lecture d'un fichier VBR (Variable Bit rates), le temps écoulé risque de ne pas s'afficher correctement.
- Appuyez sur **VIEW** pour basculer l'affichage. Pour plus d'informations, reportez-vous à la section « Affichage du texte » à la page 20.

Lecture répétée

- 1 Appuyez sur **4**.

Le morceau est lu de manière répétée.

RPT*¹ → RPT ◻*² → RPT ⊙*³ → (off) → RPT

- *1 Une seule piste/fichier est lue d'une manière répétée.
- *2 Seuls les fichiers d'un dossier sont lus d'une manière répétée (mode MP3/WMA/AAC uniquement).
- *3 Un disque est lu d'une manière répétée (lorsqu'un changeur CD est raccordé).

Remarques

- Si RPT est réglé sur ON au cours de la lecture M.I.X. en mode changeur CD, M.I.X. ne s'applique qu'au disque en cours.
- Si un changeur CD ou un changeur CD compatible MP3 est raccordé : appuyez sur **FUNC.** pour sélectionner la fonction de votre choix (RPT/M.I.X.). Effectuez cette opération pendant 5 secondes.

- 2 Pour annuler la lecture répétée, sélectionnez (off) en exécutant la procédure ci-dessus.

M.I.X. (Lecture aléatoire)

- 1 Appuyez sur **5**.

Les morceaux sont lus dans un ordre aléatoire.

MIX*¹ → MIX ◻*² → MIX ⊙*³ → (off) → MIX

- *1 Les pistes sont lues dans un ordre aléatoire (mode CD uniquement).
- *2 Seuls les fichiers d'un dossier sont lus dans un ordre aléatoire (mode MP3/WMA/AAC uniquement).
- *3 En mode CD, les pistes de tous les CD présents dans le magasin en cours sont incluses dans la lecture aléatoire. (Lorsqu'un changeur CD muni de la fonction ALL M.I.X. est raccordé.) ; pour MP3/WMA/AAC, les fichiers sont lus dans un ordre aléatoire. Si un changeur CD compatible MP3 est raccordé, tous les fichiers d'un disque sont lus dans un ordre aléatoire, puis le changeur CD passe à la lecture du disque suivant.

Remarque

- Si M.I.X. est réglé sur ON au cours de la lecture RPT ⊙ (REPEAT ALL) en mode changeur CD, M.I.X. ne s'applique qu'au disque en cours.

- 2 Pour annuler la lecture M.I.X., sélectionnez (off) en exécutant la procédure ci-dessus.

Remarque

- Si un changeur CD ou un changeur CD compatible MP3 est raccordé : appuyez sur **FUNC.** pour sélectionner la fonction de votre choix (RPT/M.I.X.). Effectuez cette opération pendant 5 secondes.

Recherche de CD-texte

Si le disque est muni de la fonction de CD-texte, vous pouvez rechercher et lire les morceaux à l'aide des titres enregistrés sur le disque. Si le disque n'est pas muni de la fonction de CD-texte, les recherches sont effectuées à l'aide du numéro de piste associé à chaque morceau.

- 1 Appuyez sur **ENTER/** pour pendant la lecture.
Vous passez ainsi en mode de recherche.
- 2 Tournez le **Rotary encoder** pour sélectionner la piste de votre choix, puis appuyez sur **ENTER/**.
La lecture de la piste sélectionnée commence.

Remarques

- Appuyez sur **ESC** en mode de recherche pour annuler. Le mode de recherche est également annulé si aucune opération n'est exécutée dans les 60 secondes.
- Lorsque la recherche à partir du CD-texte est effectuée lors de la lecture M.I.X., le mode de lecture M.I.X. est annulé.
- En mode changeur CD, les recherches peuvent être effectuées uniquement à l'aide des numéros de piste associés à chaque morceau, même si les disques utilisent le CD-texte.

Recherche par nom de fichier/dossier (fichiers MP3/WMA/AAC)

Les noms de fichier et de dossier peuvent être recherchés et affichés pendant la lecture.

Mode de recherche par nom de dossier

- 1 Pendant la lecture d'un fichier MP3/WMA/AAC, appuyez sur **ENTER/** pour activer le mode de recherche.
- 2 Tournez le **Rotary encoder** pour sélectionner le mode de recherche par nom de dossier ou par nom de fichier, puis appuyez sur **ENTER/**.
- 3 Tournez le **Rotary encoder** pour sélectionner le dossier souhaité.
- 4 Maintenez la touche **ENTER/** enfoncée pendant au moins 2 secondes pour lire le premier fichier du dossier sélectionné.

Remarques

- Maintenez la touche **ESC** enfoncée pendant au moins 2 secondes en mode de recherche pour annuler. Le mode de recherche est également annulé si aucune opération n'est exécutée dans les 60 secondes.
- Pour rechercher des fichiers en mode de recherche par nom de dossier, appuyez sur **ENTER/**. Il est alors possible de rechercher des fichiers dans le dossier.
- Appuyez sur **◀** ou **▶** pour sélectionner les dossiers dans lequel vous souhaitez rechercher un fichier.
- Appuyez sur **ESC** pour quitter le mode de recherche par nom de dossier à l'étape 3 et sélectionner le mode de recherche par nom de fichier.
- Lorsque la recherche par nom de dossier est effectuée pendant la lecture M.I.X., le mode de lecture M.I.X. est annulé.
- Le dossier racine d'un disque s'affiche comme suit : « \ROOT ».

Mode de recherche par nom de fichier

- 1 Pendant la lecture d'un fichier MP3/WMA/AAC, appuyez sur **ENTER/** pour activer le mode de recherche.
- 2 Tournez le **Rotary encoder** pour sélectionner le mode de recherche par nom de fichier, puis appuyez sur **ENTER/**.
- 3 Sélectionnez le fichier souhaité à l'aide du **Rotary encoder**.
- 4 Appuyez sur **ENTER/** pour lire le fichier sélectionné.

Remarques

- Maintenez la touche **ESC** enfoncée pendant au moins 2 secondes en mode de recherche pour annuler. Le mode de recherche est également annulé si aucune opération n'est exécutée dans les 60 secondes.
- Appuyez sur **ESC** en mode de recherche pour revenir au mode précédent.
- Lorsque la recherche par nom de fichier est effectuée pendant la lecture M.I.X., le mode de lecture M.I.X. est annulé.

Recherche rapide

Vous pouvez rechercher toutes les pistes (fichiers).

- 1 Appuyez sur **ENTER/** pendant au moins 2 secondes en mode CD/MP3/WMA/AAC pour activer le mode de recherche rapide.
- 2 Tournez le **Rotary encoder** pour sélectionner la piste (fichier) souhaitée.
La piste sélectionnée est lue immédiatement.

Remarques

- Appuyez sur **ESC** en mode de recherche pour annuler. Le mode de recherche est également annulé si aucune opération n'est exécutée dans les 10 secondes.
- Lorsque la recherche rapide est effectuée pendant la lecture M.I.X., le mode de lecture M.I.X. est annulé.

Mémorisation de la position de recherche

Lors de la lecture, vous pouvez revenir rapidement à la dernière hiérarchie sélectionnée en mode de recherche.

- 1 Appuyez sur **ESC**.
La dernière hiérarchie que vous avez sélectionnée en mode de recherche s'affiche.

À propos des fichiers MP3/WMA/AAC

⚠ ATTENTION

À l'exception d'un usage personnel, la copie et le transfert de données audio (y compris de données MP3/WMA/AAC), gratuitement ou contre rémunération, sans l'autorisation du détenteur du copyright sont strictement interdits par le Copyright Act et par un traité international.

Que signifie MP3 ?

MP3, dont le nom officiel est « MPEG-1 Audio Layer 3 », est une norme de compression prescrite par l'ISO, Organisation Internationale de Normalisation, et MPEG, une institution conjointe de la IEC. Les fichiers MP3 contiennent des données audio comprimées. L'encodage MP3 peut comprimer les données audio à des taux très élevés en réduisant les fichiers musicaux à 10 % de leur taille originale, tout en conservant une qualité proche de la qualité du CD. Le format MP3 parvient à de tels taux de compression en éliminant les sons inaudibles à l'oreille humaine ou masqués par d'autres sons.

Que signifie WMA ?

WMA ou « Windows Media™ Audio » correspond à des données audio compressées. Les données audio WMA sont semblables aux données MP3 et peuvent offrir la même qualité de son que celle des CD avec des fichiers de petite taille.

Que signifie AAC ?

AAC est l'abréviation de « Advanced Audio Coding » et est un format de base de la compression audio utilisée par MPEG2 ou MPEG4.

Méthode de création de fichiers MP3/WMA/AAC

Les données audio sont compressées à l'aide des codecs MP3/WMA/AAC. Pour plus de détails sur la création de fichiers MP3/WMA/AAC, reportez-vous au guide de l'utilisateur du logiciel. Les fichiers MP3/WMA/AAC pouvant être reproduits sur cet appareil possèdent les extensions de nom de fichier « mp3 »/« wma »/« m4a ». Les fichiers ne possédant pas d'extension ne peuvent pas être lus (WMA ver. 7, 8 et 9 sont pris en charge). Les fichiers protégés ne sont pas pris en charge, pas plus que les fichiers AAC bruts (possédant l'extension « aac »). Il existe différentes versions du format AAC. Assurez-vous que le logiciel utilisé est conforme à l'un des formats reconnus énumérés ci-dessus. Il est possible que le format soit illisible, malgré que l'extension soit correcte. La lecture des fichiers AAC encodés par iTunes est prise en charge.

Taux d'échantillonnage et débit binaire de lecture pris en charge

MP3

Taux d'échantillonnage : 48 kHz, 44,1 kHz, 32 kHz, 24 kHz, 22,05 kHz, 16 kHz
Débit binaire : 8 - 320 kbps

WMA

Taux d'échantillonnage : 48 kHz, 44,1 kHz, 32 kHz
Débit binaire : 48 - 192 kbps

AAC

Taux d'échantillonnage : 48 kHz, 44,1 kHz, 32 kHz, 24 kHz, 22,05 kHz, 16 kHz, 12 kHz, 11,025 kHz, 8 kHz
Débit binaire : 16 - 320 kbps

En fonction des taux d'échantillonnage, la lecture sur cet appareil peut être incorrecte.

En mode USB, pendant la lecture d'un fichier VBR (Variable Bit rates), le temps écoulé risque de ne pas s'afficher correctement.

Tags ID3/tags WMA

Cet appareil prend en charge les tags ID3 v1 et v2 et les tags WMA/AAC. Si un fichier MP3/WMA/AAC contient des données de tag ID3/tag WMA/AAC, cet appareil peut afficher les données de tag ID3/tag WMA/AAC du titre (titre de la piste), du nom de l'artiste et du nom de l'album. Cet appareil peut uniquement afficher des caractères alphanumériques d'un octet (jusqu'à 30 pour les tags ID3 et 15 pour les tags WMA) et le trait de soulignement. Pour les caractères non pris en charge, « No Support » s'affiche.

Si les informations contiennent des caractères autres que le tag ID3, il est possible que le fichier audio ne soit pas lu.

Les informations de tags peuvent ne pas s'afficher correctement en fonction du contenu.

Lecture des fichiers MP3/WMA/AAC

Les fichiers MP3/WMA/AAC sont préparés, puis écrits sur un CD-R ou un CD-RW à l'aide d'un logiciel d'écriture CD-R, ou enregistrés sur une clé USB. Un disque peut contenir jusqu'à 510 fichiers/dossiers (dossiers racines compris) tandis que le nombre maximal de dossiers est de 255.

Cet appareil peut reconnaître au moins 20 banques (1 000 fichiers par banque) enregistrés dans la clé USB ou le lecteur audio portable. Si un disque ou la clé USB dépassent ces limites, la lecture risque de s'avérer impossible. La lecture d'un fichier ne doit pas dépasser 1 heure.

Supports pris en charge

Les supports pouvant être lus par cet appareil sont les CD-ROM, les CD-R et les CD-RW. Cet appareil peut en outre reproduire les fichiers contenus dans une clé USB.

Systèmes de fichiers correspondants

Cet appareil prend en charge les disques au format ISO9660 Niveau 1 ou Niveau 2.

Pour la norme ISO9660, certaines restrictions doivent être respectées. Le nombre maximal de fichiers imbriqués est 8 (répertoire racine compris). Le nombre de caractères d'un nom de dossier/fichier est limité.

Les caractères valides pour les noms de dossiers/fichiers sont les lettres A à Z (en majuscule), les nombres 0 à 9 et « _ » (trait de soulignement). Cet appareil peut également lire des disques au format Joliet, Romeo, etc., ainsi que d'autres formats normalisés conformes à la norme ISO9660. Cependant, les noms de fichiers, de dossiers, etc., n'apparaissent parfois pas correctement.

Cet appareil prend également en charge la table d'allocation de fichier de 12, 16 ou 32 bits pour les dispositifs USB.

Formats pris en charge

Cet appareil peut lire les CD-ROM XA, les Mixed Mode CD (mixtes), les Enhanced CD (améliorés) (CD-Extra) et les Multi-Session.

Cet appareil ne peut pas lire correctement les disques enregistrés en Track At Once (piste à piste) ou en écriture par paquets.

Ordre des fichiers

Les fichiers sont lus dans l'ordre où ils sont écrits sur le disque par le logiciel d'enregistrement. L'ordre de lecture ne correspond donc peut-être pas à ce que vous souhaitez. Vérifiez l'ordre d'écriture dans la documentation du logiciel. L'ordre de lecture des dossiers et des fichiers est le suivant.

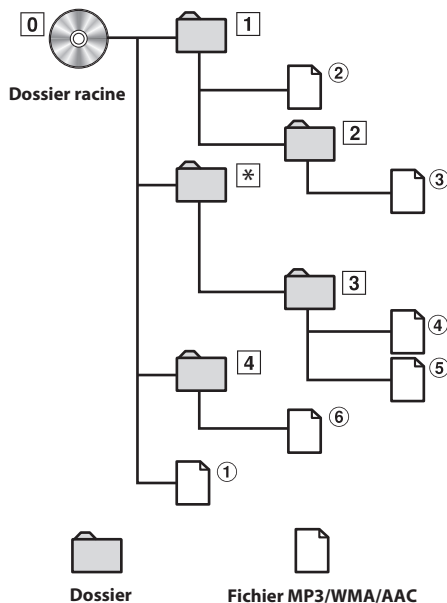

* Le numéro de dossier/nom de fichier n'est pas affiché si le dossier ne contient aucun fichier.

Terminologie

Débit binaire

Il s'agit du taux de compression du « son » spécifié pour l'encodage. Plus il est élevé, plus la qualité sonore est bonne, mais plus la taille des fichiers est importante.

Taux d'échantillonnage

Cette valeur indique combien de fois par seconde les données sont échantillonnées (enregistrées). Par exemple, les CD de musique utilisent un taux d'échantillonnage de 44,1 kHz, le niveau de son est donc échantillonné (enregistré) 44 100 fois par secondes. Plus le taux d'échantillonnage est élevé, plus la qualité du son est bonne, mais plus le volume des données est important.

Encodage

Conversion des CD de musique, des fichiers WAVE (AIFF) et d'autres fichiers de son au format de compression audio spécifié.

Tag

Informations concernant les morceaux, telles que titres des pistes, noms d'artiste, noms d'album, etc., écrites dans les fichiers MP3/WMA/AAC.

Dossier racine

Le dossier racine (aussi appelé répertoire racine) se trouve au sommet du système de fichiers. C'est lui qui contient l'ensemble des dossiers et fichiers. Il est automatiquement créé chaque fois qu'un disque est gravé.

Réglage du son

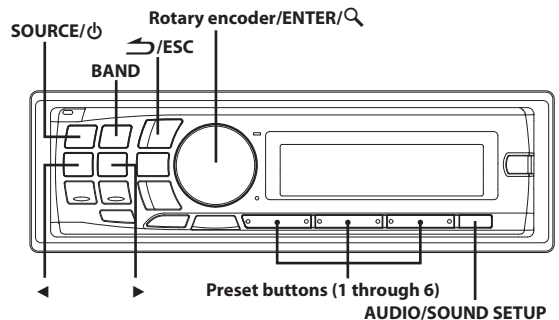

Réglage du niveau du subwoofer, de la balance (droite/gauche), de l'équilibreur (avant/arrière), du mode d'extinction et de la fonction Defeat

1 Appuyez plusieurs fois sur le AUDIO pour sélectionner le mode souhaité.

À chaque pression, le mode change de la façon suivante :

SUBWOOFER*1 → BALANCE → FADER → BLACK OUT*2 → DEFEAT → VOLUME → SUBWOOFER

*1 Lorsque le mode subwoofer est réglé sur OFF, son niveau ne peut pas être ajusté, reportez-vous à la section « Activation et désactivation du subwoofer » à la page 17.

*2 Si le mode d'extinction est activé, toutes les indications sur cet appareil s'éteignent au bout de 5 secondes afin de réduire la consommation d'énergie. Cette économie d'énergie améliore la qualité du son.

| | |
|---------------------|------------------|
| Niveau du subwoofer | 0 ~ 15 |
| Balance | -15 (L) ~ 15 (R) |
| Équilibreur | -15 (R) ~ 15 (F) |
| Mode d'extinction | ON/OFF |
| Defeat | ON/OFF |
| Volume | 0 ~ 35 |

Remarques

- Si aucune opération n'est exécutée dans les 5 secondes qui suivent la sélection du mode SUBWOOFER, BALANCE, FADER, BLACK OUT ou DEFEAT, l'appareil revient automatiquement au mode normal.
- Si vous appuyez sur l'une des touches de l'appareil en mode d'extinction, la fonction s'affiche pendant 5 secondes avant de revenir au mode d'extinction.

2 Tournez le Rotary encoder jusqu'à ce que le son désiré soit obtenu dans chaque mode.

Remarque

- Selon l'appareil raccordé, certaines fonctions n'apparaissent pas sur l'affichage.

Réglage du son

Vous pouvez facilement personnaliser l'appareil en fonction de vos préférences et de son utilisation. Il est possible de modifier le réglage audio dans le menu SOUND SETUP.

Suivez les étapes 1 à 4 pour sélectionner l'un des modes de réglage à modifier. Reportez-vous à la section correspondante ci-dessous pour plus d'informations sur l'option sélectionnée.

1 Maintenez la touche **SOUND SETUP** enfoncée pendant au moins 2 secondes pour activer le mode de réglage du son.

2 Tournez le **Rotary encoder** pour sélectionner le menu de réglage du son de votre choix, puis appuyez sur **ENTER/↵**.

HPF*1 ↔ Subwoofer ↔ SUBW. System*2 ↔ SUBW. Phase*2 ↔ SUBW. Channel*2 ↔ Media Xpander ↔ MX Level*3 ↔ EQ Mode ↔ TCR Parameter ↔ Sound Field*4 ↔ HPF

*1 Ce réglage ne peut pas être effectué si un processeur audio externe est raccordé ou si la fonction Defeat est réglée sur ON.

*2 Ces fonctions sont inopérantes lorsque Subwoofer est réglé sur OFF.

*3 Cette fonction est effective uniquement lorsque Media Xpander est réglé sur ON.

*4 À l'étape 2, deux options de réglage du son (Parametric EQ/Graphic EQ, T.Correction) peuvent être sélectionnées en mode de réglage du champ sonore ; tournez le **Rotary encoder** pour sélectionner l'option de votre choix, puis appuyez sur **ENTER/↵** pour passer à l'étape 3.

3 Tournez le **Rotary encoder** pour modifier le réglage, puis appuyez sur **ENTER/↵**.

(par exemple, sélectionnez Subwoofer ON ou Subwoofer OFF)

4 Maintenez la touche **↵/ESC** enfoncée pendant au moins 2 secondes pour revenir au mode normal.

Remarques

- Les réglages Media Xpander, Parametric EQ/Graphic EQ, EQ Mode et MX sont inopérants lorsque Defeat est réglé sur ON.
- Appuyez sur **↵/ESC** pour revenir au mode du menu Son précédent.
- Si aucune opération n'est exécutée pendant 60 secondes, le mode du menu Son est annulé.

Réglage du filtre passe-haut

Le filtre passe-haut de cet appareil peut être réglé selon vos préférences.

■ **Désignation du réglage :** HPF

Valeurs du réglage :

OFF (Réglage initial) / 60 Hz / 80 Hz / 100 Hz

Activation et désactivation du subwoofer

Lorsque le subwoofer est activé, vous pouvez en régler le niveau de sortie (reportez-vous à la section « Réglage du son » à la page 17).

■ **Désignation du réglage :** Subwoofer

Valeurs du réglage :

ON (Réglage initial) / OFF

ON:

Le signal du subwoofer provient des connecteurs RCA du subwoofer (reportez-vous à la section « Raccordements » à la page 57).

OFF:

Aucun signal du subwoofer ne provient des connecteurs RCA du subwoofer (reportez-vous à la section « Raccordements » à la page 57).

Réglage du système du subwoofer

Lorsque le subwoofer est activé, vous pouvez sélectionner System 1 ou System 2 selon l'effet souhaité.

■ **Désignation du réglage :** SUBW. System

Valeurs du réglage :

SYSTEM 1 (Réglage initial) / SYSTEM 2

SYSTEM 1:

Le niveau du subwoofer varie en fonction du réglage du volume principal.

SYSTEM 2:

Le niveau du subwoofer est différent du réglage du volume principal. Par exemple, le subwoofer demeure audible même lorsque le volume est réglé à un niveau bas.

Réglage de la phase du subwoofer

La phase de sortie du subwoofer bascule sur SUBWOOFER NORMAL (0°) ou sur SUBWOOFER REVERSE (180°). Pour régler le niveau, tournez le **Rotary encoder**.

■ **Désignation du réglage :** SUBW. Phase

Valeurs du réglage :

0° (Réglage initial) / 180°

Réglage du canal du subwoofer (SUBW. Channel)

Vous pouvez régler la sortie du subwoofer sur stéréo ou sur mono. Veillez à régler la sortie correspondante au type de subwoofer.

■ **Désignation du réglage :** SUBW. Channel

Valeurs du réglage :

STEREO (Réglage initial) / MONO

STEREO:

Sortie subwoofer en stéréo (L/R)

MONO:

Sortie subwoofer en mono

Activation et désactivation du mode Media Xpander

Lorsque le mode Media Xpander est activé, vous pouvez en régler le niveau de sortie (reportez-vous à la section « Réglage du niveau MX » à la page 17).

■ **Désignation du réglage :** Media Xpander

Valeurs du réglage :

OFF (Réglage initial) / ON

Réglage du niveau MX

Le mode MX (Media Xpander) différencie les sons vocaux des sons des instruments, indépendamment de la source de musique. Il permet à la radio FM, au CD, à la clé USB et à l'iPhone/iPod de reproduire clairement la musique, même lorsque les bruits de la route envahissent le véhicule.

1 Modification de la source à laquelle vous souhaitez appliquer le mode Media Xpander.

FM (niveau MX 1 à 3) :

Les aigus et les médiums deviennent plus clairs et vous bénéficiez d'un son bien équilibré sur toutes les fréquences.

CD (niveau MX 1 à 3) :

Le mode CD traite une grande quantité de données lors de la lecture. MX utilise ces quantités de données pour reproduire un son plus clair, plus limpide.

CMPM/SAT (niveau MX 1 à 3) :

Corrige les informations perdues lors de la compression. Le son est bien équilibré, proche de celui de l'original.

DVD (CD vidéo)(niveau MX MOVIE 1 à 2) :

La part de dialogue d'une vidéo est reproduite plus clairement.

(DVD MUSIC) :

Un DVD ou un CD vidéo contient une grande quantité de données, telles qu'un clip musical. MX utilise ces données pour reproduire un son clair.

AUX (niveau MX 1) :

Choisissez le mode MX (CMPM, MOVIE ou MUSIC) qui correspond au média connecté.

Remarques

- Chaque source de musique, notamment la radio FM, CD et MP3/WMA/AAC, peut posséder son propre réglage MX.
- Sur des disques contenant des données MP3/WMA/AAC et CD-DA, lorsque la source passe de « MP3/WMA/AAC à CD-DA » ou de « CD-DA à MP3/WMA/AAC », le changement du mode MX peut retarder légèrement la lecture.
- Si vous sélectionnez Non Effect, le mode MX de chaque source de musique est réglé sur OFF.
- La fonction est inopérante lorsque DEFEAT est réglé sur ON.
- Il n'y a pas de mode MX pour la radio AM.
- Si un processeur audio muni de la fonction MX (PXA-H701, etc.) est raccordé, son propre traitement MX est appliqué à la source de musique. Étant donné que les réglages du processeur MX peuvent ne pas correspondre avec ceux de l'appareil, le processeur audio doit être réglé. Pour obtenir de plus amples informations, reportez-vous au mode d'emploi du processeur audio.
- « CMPM » est un paramètre appliqué aux données MP3/WMA/AAC et à l'iPhone/iPod.
- « SAT » est un paramètre appliqué à la XM Radio et à la SIRIUS Radio.

Réglage du mode EQ

Ce réglage vous permet de sélectionner l'égaliseur paramétrique à 5 gammes ou l'égaliseur graphique à 7 gammes.

■ Désignation du réglage : EQ Mode

Valeurs du réglage :

Parametric EQ (Réglage initial) / Graphic EQ

PEQ:

Parametric EQ à 5 gammes

GEQ:

Graphic EQ à 7 gammes

Réglage de l'unité de correction du temps (TCR Parameter)

Vous pouvez changer l'unité de correction du temps (cm ou pouces).

■ Désignation du réglage : TCR Parameter

Valeurs du réglage :

cm (Réglage initial) / inch

Réglage du champ sonore

Il est possible de régler Parametric EQ/Graphic EQ et Time Correction dans ce mode.

Réglage de la courbe de l'égaliseur paramétrique

Vous pouvez modifier les paramètres de l'égaliseur afin de créer une courbe de réponse plus adaptée à vos goûts. Pour ajuster la courbe de l'égaliseur paramétrique, réglez le EQ Mode sur Parametric EQ. Pour plus d'informations, reportez-vous à la section « Réglage du mode EQ » à la page 18.

1 Après avoir sélectionné Parametric EQ en mode Sound Field, appuyez sur BAND pour sélectionner la gamme à régler.

Band 1 → Band 2 → Band 3 → Band 4 → Band 5 → Band 1

2 Appuyez sur ◀ ou ▶ pour sélectionner les gammes de fréquences.

Gammes de fréquences ajustables : 63 Hz à 17,5 kHz (par incréments de 1/3 octaves).

| | |
|--------|-----------------|
| Band-1 | 63 Hz~200 Hz |
| Band-2 | 160 Hz~1 kHz |
| Band-3 | 630 Hz~4 kHz |
| Band-4 | 1,6 kHz~10 kHz |
| Band-5 | 10 kHz~17,5 kHz |

3 Tournez le Rotary encoder pour régler le niveau.

Niveau ajustable : -6 à +6 dB

4 Appuyez sur SOURCE/⏻ pour régler la largeur de bande (Q).

Largeur de bande ajustable : 1, 2, 3, 4

5 Pour régler une autre gamme, répétez les étapes 1 à 4, puis réglez toutes les gammes.

Remarque

- Pendant le réglage de Parametric EQ, vous devez prendre en compte la réponse en fréquence des enceintes raccordées.

Réglage de la courbe de l'égaliseur graphique

Vous pouvez modifier les paramètres de l'égaliseur afin de créer une courbe de réponse plus adaptée à vos goûts. Pour ajuster la courbe de l'égaliseur graphique, réglez le EQ Mode sur Graphic EQ. Pour plus d'informations, reportez-vous à la section « Réglage du mode EQ » à la page 18.

1 Après avoir sélectionné Graphic EQ en mode Sound Field, appuyez sur BAND pour sélectionner la gamme à régler.

Band 1 → Band 2 → Band 3 → Band 4 → Band 5 → Band 6 → Band 7 → Band 1

| | |
|--------|--------|
| Band-1 | 80 Hz |
| Band-2 | 250 Hz |
| Band-3 | 500 Hz |
| Band-4 | 1 kHz |
| Band-5 | 4 kHz |
| Band-6 | 8 kHz |
| Band-7 | 16 kHz |

2 Tournez le Rotary encoder pour régler le niveau.

Niveau de sortie ajustable : -6 à +6 dB

3 Pour régler une autre gamme, répétez les étapes 1 et 2, puis réglez toutes les gammes.

Réglage de la correction du temps

Avant d'effectuer les procédures suivantes, reportez-vous à la section « À propos de la correction du temps » à la page 43.

1 Après avoir sélectionné T.Corrrection en mode Sound Field, appuyez sur **BAND** pour sélectionner l'enceinte à régler.

F-L*1 → F-R*2 → R-L*3 → R-R*4 → SW-L → SW-R → F-L

*1 Front-L (Réglage initial)

*2 Front-R

*3 Rear-L

*4 Rear-R

2 Tournez le **Rotary encoder** pour régler la valeur de correction de la distance (0,0 à 336,6 cm).

L = (distance qui vous sépare de l'enceinte la plus éloignée) –
(distance qui vous sépare des autres enceintes)

3 Répétez les étapes 1 et 2 pour régler une autre enceinte.

Réglez ces valeurs afin que le son de cette enceinte atteigne la position d'écoute en même temps que le son des autres enceintes.

Mémorisation des réglages du champ sonore

Les réglages de Sound Field contenant des réglages de Parametric EQ/Graphic EQ et T.Corrrection peuvent être mémorisés.

1 Une fois le réglage de Sound Field terminé, sélectionnez l'une des touches de **préréglage preset buttons (1 through 6)** dans l'une des options du mode Sound Field (par exemple, Parametric EQ), puis maintenez-la enfoncée pendant au moins 2 secondes.

2 Tournez le **Rotary encoder** pour sélectionner **PROTECT YES/NO**, puis appuyez sur **ENTER/** pour mémoriser les contenus réglés.

PROTECT YES (Réglage initial) ↔ PROTECT NO

Remarques

- Si vous sélectionnez **YES**, le contenu réglé est protégé et enregistré sous les touches de préréglage. Si vous souhaitez enregistrer le paramètre sous une touche de préréglage protégée, vous pouvez sélectionner « Replace NO/YES ».
- Si vous sélectionnez **NO**, le préréglage est mémorisé.
- Lorsque vous effectuez cette opération, tous les réglages de Parametric EQ/Graphic EQ et T.Corrrection sont mémorisés dans les touches de préréglage.
- Les données mémorisées ne sont pas supprimées lorsque vous réinitialisez l'appareil ou déconnectez la batterie.
- Vous pouvez rappeler les données mémorisées en suivant les instructions (reportez-vous à la section « Rappel des réglages mémorisés du champ sonore » à la page 19).

Rappel des réglages mémorisés du champ sonore

Les réglages de Sound Field enregistrés contiennent les réglages de Parametric EQ/Graphic EQ et T.Corrrection mémorisés.

1 Après avoir sélectionné une option du mode Sound Field (par exemple, Parametric EQ), appuyez sur l'une des **preset buttons (1 through 6)** pour rappeler les réglages mémorisés.

2 Appuyez à nouveau sur les **preset buttons (1 through 6)** pour revenir au mode Sound Field.

Remarque

- Lorsque vous effectuerez cette opération, tous les réglages de Parametric EQ/Graphic EQ et T.Corrrection mémorisés dans les touches de préréglage seront rappelés.

Autres fonctions

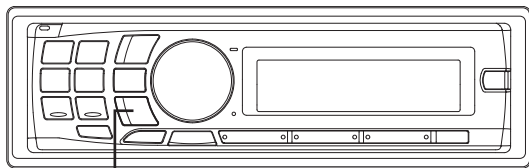

VIEW

Affichage du texte

Les informations textuelles, notamment le nom du disque et de la piste, s'affichent lors de la lecture d'un disque compatible CD-texte. Il est également possible d'afficher le nom de dossier, le nom de fichier, le tag, etc., pendant la lecture des fichiers MP3/WMA/AAC.

1 Appuyez sur VIEW.

L'affichage change chaque fois que vous appuyez sur cette touche.

Remarque

- Lorsque Text Scroll est réglé sur Manual, maintenez la touche VIEW enfoncée pendant au moins 2 secondes pour faire défiler le texte actuel une seule fois (sauf en mode Radio).

L'affichage en mode Radio :

S'il existe un PS (Nom du service de programme)

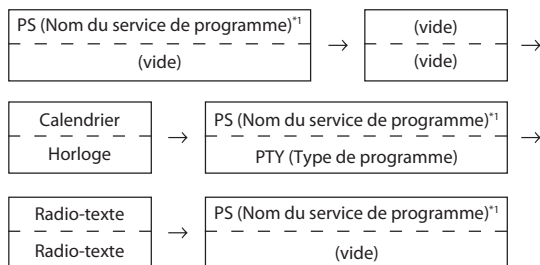

S'il n'existe aucun PS (Nom du service de programme)

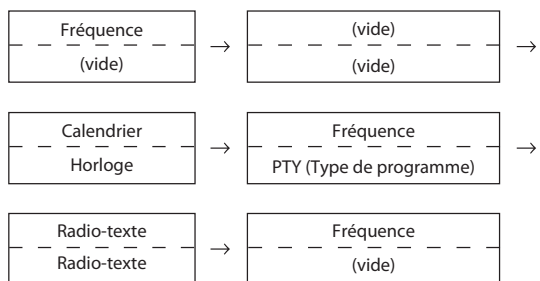

L'affichage en mode HD Radio :

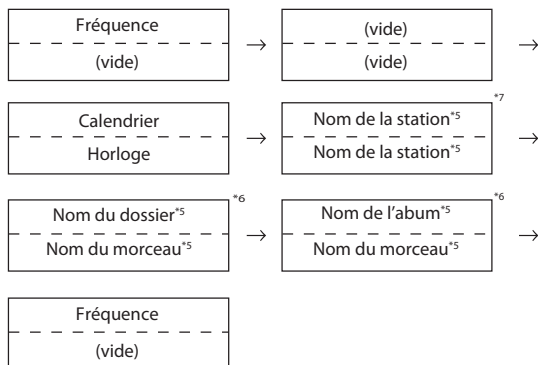

L'affichage en mode CD:

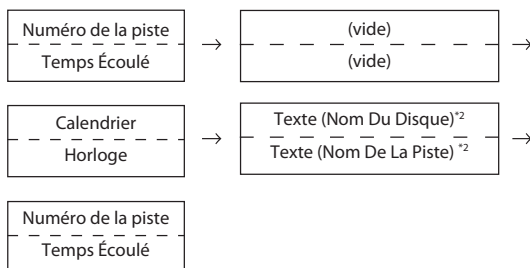

L'affichage en mode MP3/WMA/AAC:

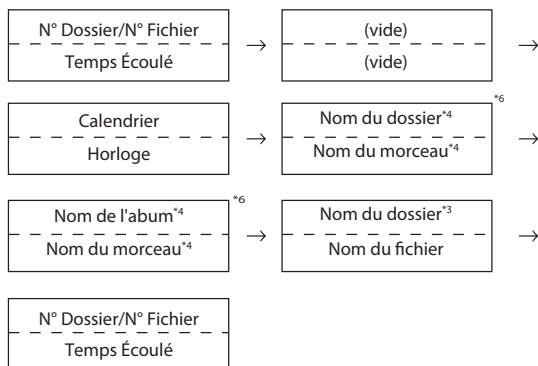

*1 Maintenez la touche VIEW enfoncée pendant au moins 2 secondes si PS est affiché en mode radio ; la fréquence s'affiche alors pendant 5 secondes.

*2 Si aucune information textuelle n'est disponible, rien ne s'affiche.

*3 Affiché pendant la lecture d'un disque compatible avec CD-Texte. Si aucune information textuelle n'est disponible, rien ne s'affiche.

*4 Le dossier racine d'un disque/clé USB s'affiche comme suit : « \ROOT ».

*5 Si aucune information textuelle n'est disponible, rien ne s'affiche.

*6 Si un fichier MP3/WMA/AAC contient un tag ID3/des informations de tag WMA, ces derniers sont affichés (par exemple, le nom du morceau, de l'artiste et de l'album). Toutes les autres données de tag sont ignorées.

*7 Si aucune information textuelle n'est disponible, rien ne s'affiche.

- *5 Lorsqu'un signal HD Radio est reçu, les informations textuelles, telles que la station radio, l'artiste, etc. s'affichent. Si aucune information textuelle n'est disponible, rien ne s'affiche.
- *6 Lorsque Text Scroll (reportez-vous à la section « Réglage du défilement (Text Scroll) » à la page 25) est réglé sur « Auto », il est impossible de basculer l'affichage en appuyant sur **VIEW**. Le contenu de l'affichage change tour à tour.
- *7 Il est possible de basculer RADIO STATION NAME entre « Long » et « Short » (Court), reportez-vous à la section « Réglage de l'appel de station HD Radio » à la page 27. Affiché sur 1 ligne lorsque « Short » est réglé, affiché en 2 lignes lorsque « Long » est réglé.

À propos des indicateurs

Lors de l'affichage de texte, les indicateurs suivants s'allument en fonction du mode sélectionné.

| Indicateur/Mode | Mode CD | Mode MP3/WMA/AAC | Mode SAT RADIO/HD Radio | Mode iPod |
|-----------------|---------------------------------|--------------------------|--|--------------------------|
| | — | Nom du dossier affiché | — | — |
| | — | Nom de l'artiste affiché | Nom de l'artiste affiché | Nom de l'artiste affiché |
| | — | Nom de l'album affiché | Nom de l'album affiché (mode HD Radio uniquement) | Nom de l'album affiché |
| | — | Nom du fichier affiché | — | — |
| | Texte (Nom du disque) affiché | — | — | — |
| | Texte (Nom de la piste) affiché | Nom du morceau affiché | Nom du morceau affiché | Nom du morceau affiché |
| | — | — | Champ de données auxiliaires affiché (XM Radio uniquement) | — |
| | — | — | N°/Nom de canal affiché (XM/SIRIUS uniquement) | — |
| | — | — | Nom de catégorie affiché (XM/SIRIUS uniquement) | — |
| | — | — | N° ID (XM Radio uniquement) | — |

| Indicateur/Mode | Mode CD | Mode MP3/WMA/AAC | Mode SAT RADIO/HD Radio | Mode iPod |
|-----------------|---------|------------------|--|-----------|
| | — | — | Nom du compositeur affiché (SIRIUS Radio uniquement) | — |
| | — | — | Lettre d'appel de la station affichée (mode HD Radio uniquement) | — |
| | — | — | SPS affiché (mode HD Radio uniquement) | — |

À propos du « Texte »

Les CD compatibles texte contiennent des informations sous forme de texte telles que le nom de disque et le nom de piste. De telles informations sont appelées « texte ».

Remarques

- Certains caractères peuvent ne pas être affichés correctement avec cet appareil, suivant le type de caractère.
- Le changeur CD doit également être compatible CD-texte pour que les informations de texte soient affichées.
- Si aucune information TEXTUELLE n'est disponible, rien ne s'affiche.
- Les informations textuelles ou d'étiquette peuvent ne pas s'afficher correctement en fonction du contenu.

Affichage de l'heure

1 Appuyez plusieurs fois sur **VIEW** jusqu'à ce que l'heure soit affichée.

Chaque fois que vous appuyez, l'affichage change. Pour plus d'informations, reportez-vous à la section « Affichage du texte » à la page 20.

Remarque

- Si vous sélectionnez la fonction tuner ou la fonction CD en mode priorité de l'horloge, l'affichage de l'heure est momentanément interrompu. La fonction sélectionnée apparaît pendant 5 secondes avant que l'heure ne soit à nouveau affichée à l'écran.

Menu SETUP

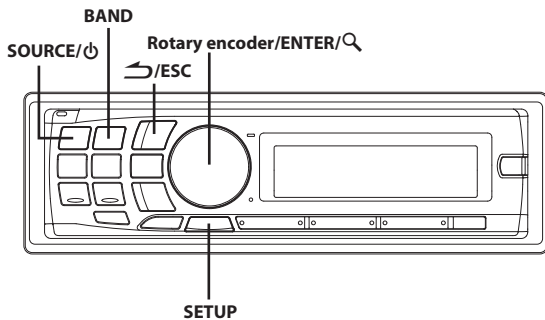

Réglages

Vous pouvez facilement personnaliser l'appareil en fonction de vos préférences et de son utilisation. Le menu SETUP vous permet de modifier certains réglages, tels que les réglages généraux, l'affichage, etc.

Suivez les étapes 1 à 5 pour sélectionner un des modes SETUP à modifier. Reportez-vous à la section correspondante ci-dessous pour plus d'informations sur l'option du menu SETUP que vous avez sélectionnée.

- 1** Maintenez la touche **SETUP** enfoncée pendant au moins 2 secondes pour activer le mode **SETUP**.
- 2** Tournez le **Rotary encoder** pour sélectionner l'option de votre choix, puis appuyez sur **ENTER/Q**.
Bluetooth*1 ↔ General ↔ Display ↔ Tuner*2/HD Radio*3 ↔ XM*4/SIRIUS*5 ↔ Bluetooth
(par exemple, sélectionnez General)
- 3** Tournez le **Rotary encoder** pour sélectionner l'élément de réglage de votre choix, puis appuyez sur **ENTER/Q**.
(par exemple, sélectionnez Power IC)

Bluetooth:
Bluetooth IN

General:

Birthday Set ↔ Clock Mode ↔ Clock Adjust*6 ↔ Calendar ↔ Play Mode ↔ Beep ↔ INT Mute*7 ↔ AUX+ Setup ↔ AUX+ Name*8 ↔ AUX IN GAIN*8 ↔ Digital AUX ↔ D.AUX Name*9 ↔ AUX IN ↔ AUX Name*10 ↔ Changer Name ↔ Power IC ↔ Language Set ↔ Demo ↔ Birthday Set

Display:

Dimmer ↔ Dimmer Level ↔ Scroll Type ↔ Text Scroll ↔ Font Select ↔ BGV Select ↔ Opening MSG ↔ Dimmer

Tuner:

Auto Clock*11 ↔ FM Tuner Set ↔ Auto Clock

XM:

XM ADF

SIRIUS:

Clear Lock ↔ Clear Skip ↔ Sports ↔ S-Seek ↔ Clear Lock

HD Radio:

Station Call ↔ Digital Seek ↔ Station Call

*1 Affiché uniquement lorsque INT Mute est désactivé (OFF) et que le mode est réglé sur un mode autre que BLUETOOTH Audio.

- *2 Ne s'affiche pas lorsqu'un module Tuner HD Radio est raccordé.
*3 Uniquement lorsqu'un module Tuner HD Radio est raccordé.
*4 Uniquement lorsqu'une XM Radio est raccordée. Pour le réglage de XM Radio, reportez-vous à la section « SAT Récepteur radio (en option) » à la page 27.
*5 Uniquement lorsqu'une SIRIUS Radio est raccordée.
*6 Reportez-vous à la section « Réglage de l'horloge et du calendrier » à la page 8.
*7 Affiché uniquement si Bluetooth IN est réglé sur OFF.
*8 Affiché uniquement si AUX+ Setup est réglé sur ON.
*9 Affiché uniquement si Digital AUX est réglé sur ON.
*10 Affiché uniquement si AUX IN est réglé sur ON.
*11 Reportez-vous à la section « Réglage automatique de l'horloge » à la page 11.

- 4** Tournez le **Rotary encoder** pour modifier le réglage, puis appuyez sur **ENTER/Q**.
(par exemple, sélectionnez Power IC ON ou Power IC OFF)
- 5** Maintenez la touche **SETUP** enfoncée pendant au moins 2 secondes pour revenir au mode normal.

Remarques

- Appuyez sur ↵/ESC pour revenir au mode SETUP précédent.
- Si aucune opération n'est exécutée pendant 60 secondes, SETUP est annulé.

Réglage du BLUETOOTH

Sélectionnez Bluetooth dans le menu de configuration principal de l'étape 2 ci-dessus.

Réglage de la connexion BLUETOOTH

Si vous raccordez une BLUETOOTH INTERFACE (KCE-400BT) en option, vous pouvez effectuer un appel mains libres à partir d'un téléphone portable doté de la technologie BLUETOOTH. Effectuez ce réglage lorsque l'BLUETOOTH INTERFACE (KCE-400BT) est raccordée et que vous utilisez la fonction BLUETOOTH. Pour obtenir de plus amples informations, reportez-vous au Mode d'emploi de l'BLUETOOTH INTERFACE (KCE-400BT) en option. Sélectionnez ADAPTER lorsque l'BLUETOOTH INTERFACE (KCE-400BT) est connectée.

Désignation du réglage : Bluetooth IN

Valeurs du réglage :

ADAPTER / OFF (Réglage initial)

Remarques

- La touche  ne peut être utilisée que lorsque l'BLUETOOTH INTERFACE (KCE-400BT) en option est raccordée.
- Si le téléphone portable compatible avec la fonction Voice Dial est raccordé, la fonction Voice Dial peut être utilisée.
- Lorsque INT Mute est réglé sur ON, le réglage BLUETOOTH ne peut être effectué. Lorsque l'BLUETOOTH INTERFACE (KCE-400BT) est raccordée, réglez INT Mute sur OFF. Reportez-vous à la section « Activation et désactivation du mode silencieux (INT Mute) » à la page 23.

Réglages généraux

Les réglages généraux (General) sont sélectionnés dans le menu de configuration principal à l'étape 2.

Réglage du message d'anniversaire (Birthday Set)

Lorsque le réglage Opening MSG est défini sur ON (reportez-vous à la section « Activation/désactivation du message d'accueil » à la page 25) et que vous avez entré des informations d'anniversaire, il est possible

d'afficher un message aux dates spécifiées. Tournez le **Rotary encoder** pour sélectionner « mm » (mois), puis appuyez sur **ENTER/Q**. Tournez à nouveau le **Rotary encoder** pour sélectionner « dd » (jour).

■ Désignation du réglage : Birthday Set

Valeurs du réglage :
mm/dd

Réglage de l'affichage de l'heure (Clock Mode)

Vous pouvez sélectionner le type d'affichage de l'heure : 12 heures ou 24 heures.

■ Désignation du réglage : Clock Mode

Valeurs du réglage :
AM (avant midi) 12:00 (12 heures) (Réglage initial) / 00:00 (24 heures)

Réglage du changement du motif d'affichage du calendrier (Calendar)

Vous pouvez modifier le motif d'affichage du calendrier devant apparaître lorsque l'heure est affichée.

■ Désignation du réglage : Calendar

Valeurs du réglage :
dd/mm/yyyy / yyyy/mm/dd / mm/dd/yyyy (Réglage initial)
yyyy :
Affiche l'année
mm :
Affiche le mois
dd :
Affiche le jour
ex. dd/mm/yyyy → 01/11/2009

Lecture de données MP3/WMA/AAC (Play Mode)

Cet appareil peut lire des CD contenant des données de CD et de MP3/WMA/AAC (créées au format Enhanced CD (CD Extra)). Toutefois, dans certains cas, la lecture des CD améliorés peut s'avérer difficile. Vous pouvez alors sélectionner la lecture d'une seule session contenant des données de CD. Lorsqu'un disque contient à la fois des données de CD et de MP3/WMA/AAC, la lecture commence à partir de l'endroit où débutent les données de CD du disque.

■ Désignation du réglage : Play Mode

Valeurs du réglage :
CD-DA (Réglage initial) / CDDA&MP3/WMA
CD-DA:
Seul le CD de données de la session 1 peut être lu.
CDDA&MP3/WMA:
Vous pouvez lire des données de CD, des fichiers MP3/WMA/AAC en mode mixte et des disques multisessions.

Remarque

- *Effectuez ce réglage avant d'insérer un disque. Si un disque est déjà inséré, éjectez-le. (Si vous utilisez un changeur MP3, vous devez changer les disques.)*

Fonction de guide sonore (signal sonore)

Cette fonction vous donne des indications sonores de différentes tonalités en fonction de la touche sur laquelle vous appuyez.

■ Désignation du réglage : Beep

Valeurs du réglage :
ON (Réglage initial) / OFF

Activation et désactivation du mode silencieux (INT Mute)

Lorsqu'un appareil muni de la fonction d'interruption est raccordé, le son est automatiquement coupé dès que l'appareil émet un signal d'interruption.

■ Désignation du réglage : INT Mute

Valeurs du réglage :
ON / OFF (Réglage initial)

Réglage du mode AUX+ Setup

Vous pouvez reproduire le son d'un périphérique externe (un lecteur audio portable par exemple) au connecteur de l'interface BLUETOOTH de cet appareil. Un câble de conversion spécial (KCE-237B) est nécessaire pour adapter le connecteur de l'interface BLUETOOTH comme AUX IN.

Néanmoins, vous ne pouvez pas raccorder simultanément un lecteur portable et une BLUETOOTH INTERFACE (KCE-400BT) au connecteur de l'interface BLUETOOTH.

■ Désignation du réglage : AUX+ Setup

Valeurs du réglage :
ON / OFF (Réglage initial)

ON :

Réglez sur ON lorsqu'un appareil portable est raccordé. Si vous appuyez sur SOURCE/⏻ et si AUX+ est sélectionné, le son de l'appareil portable est reproduit sur cet appareil.

* *Vous pouvez changer l'affichage du nom AUX+ Name AUX+ Setup est réglé sur ON. Appuyez sur **ENTER/Q** lorsque vous réglez AUX+ SETUP sur ON, sélectionnez AUX+ Name en tournant le **Rotary encoder**, puis appuyez sur **ENTER/Q**. Tournez alors le **Rotary encoder** pour sélectionner le nom AUX+ Name de votre choix.*

OFF:

Lorsque réglé sur OFF, la source AUX+ ne peut pas être sélectionnée.

Réglage du niveau AUX+ (AUX IN GAIN)

Sélectionnez ON à la section « Réglage du mode AUX+ Setup », puis effectuez ce réglage.

■ Désignation du réglage : AUX IN GAIN

Valeurs du réglage :
Low (Réglage initial) / High

Low:

Réduit le niveau sonore de l'entrée externe.

High:

Augmente le niveau sonore de l'entrée externe.

Réglage de l'entrée numérique externe

Lorsqu'un processeur audio numérique ALPINE compatible Ai-NET (PXA-H701) et un lecteur DVD (DVE-5207) non compatible avec Ai-NET sont raccordés, réglez Digital AUX sur ON pour bénéficier du son surround 5,1 canaux.

Vous pouvez changer l'affichage du nom Digital AUX lorsque Digital AUX est réglé sur ON. Appuyez sur **ENTER/Q** lorsque vous réglez Digital AUX sur ON, sélectionnez Digital AUX en tournant le **Rotary**

encoder, puis appuyez sur **ENTER/Q**. Tournez ensuite le **Rotary encoder** pour sélectionner le nom Digital AUX de votre choix.

■ Désignation du réglage : Digital AUX

Valeurs du réglage :

ON / OFF (Réglage initial)

Remarques

- Appuyez sur **SOURCE/⏻** et sélectionnez le mode D.Aux, puis réglez le volume, etc.
- Une fois la sélection de l'entrée terminée, coupez le contact, puis remettez-le. Le réglage du sélecteur d'entrée numérique optique est terminé.
- Selon le processeur audio raccordé, le son du lecteur DVD peut continuer à être reproduit, même si vous avez changé de source. Le cas échéant, mettez le lecteur DVD hors tension.

Réglage du mode AUX (V-Link)

Vous pouvez entrer le son TV/vidéo en raccordant un câble d'interface Ai-NET/RCA en option (KCA-121B) ou Versatile Link Terminal (KCA-410C) à cet appareil.

Vous pouvez changer l'affichage du nom AUX lorsque AUX IN est réglé sur ON. Appuyez sur **ENTER/Q** lorsque vous réglez AUX IN sur ON, sélectionnez AUX en tournant le **Rotary encoder**, puis appuyez sur **ENTER/Q**.

Tournez ensuite le **Rotary encoder** pour sélectionner le nom AUX de votre choix. Si le KCA-410C est raccordé, il est possible de sélectionner deux noms AUX.

■ Désignation du réglage : AUX IN

Valeurs du réglage :

ON / OFF (Réglage initial)

Remarque

- Jusqu'à 2 appareils externes avec sortie RCA peuvent être raccordés via le KCA-410C. Dans ce cas, appuyez sur **SOURCE/⏻** pour sélectionner le mode AUX, puis appuyez sur **BAND** pour sélectionner l'appareil de votre choix.

Réglage du nom du changeur

Ce réglage est utilisé lorsque l'appareil principal est raccordé à l'adaptateur USB pour MP3 (KCA-620M). Vous pouvez régler le nom à afficher sur l'appareil en fonction du périphérique auquel l'adaptateur USB pour MP3 (KCA-620M) est raccordé.

■ Désignation du réglage : Changer Name

Valeurs du réglage :

Changer (Réglage initial) / USB / Portable

Raccordement à un amplificateur externe

Lorsqu'un amplificateur externe est raccordé, la qualité sonore peut être améliorée en coupant l'alimentation de l'amplificateur intégré.

■ Désignation du réglage : Power IC

Valeurs du réglage :

ON (Réglage initial) / OFF

Power IC ON :

Les enceintes sont pilotées par un amplificateur intégré.

Power IC OFF :

Utilisez ce mode lorsque la sortie ligne de cet appareil est utilisée pour piloter un amplificateur externe. Lorsque ce mode est activé,

l'amplificateur interne de l'appareil principal est désactivé et ne peut plus piloter les enceintes.

POWER IC ON :

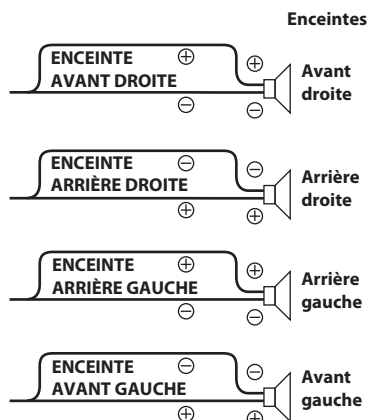

POWER IC OFF :

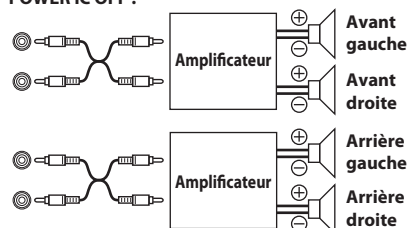

Remarque

- Le système n'émet aucun son lorsque Power IC est réglé sur OFF.

Réglage de la police de caractères de la langue

Vous pouvez sélectionner deux types de polices de caractères.

■ Désignation du réglage : Language Set

Valeurs du réglage :

Language 1 (Réglage initial) / Language 2

Language 1 :

Police de caractères normale

Language 2 :

Police européenne

Démonstration

Cet appareil possède une fonction de démonstration de l'affichage.

■ Désignation du réglage : Demo

Valeurs du réglage :

ON / OFF (Réglage initial)

Remarque

- Pour quitter le mode de démonstration, choisissez Demo OFF.

Réglage de l'affichage

L'affichage est sélectionné dans le menu de configuration principal à l'étape 2.

Commande d'extinction progressive

Réglez la commande d'extinction progressive sur Auto afin de diminuer l'affichage de l'appareil lorsque les phares du véhicule sont allumés. Ce

mode est utile si vous estimez que le rétroéclairage de l'appareil est trop lumineux dans l'obscurité.

■ Désignation du réglage : Dimmer

Valeurs du réglage :

Auto (Réglage initial) / Manual

Réglage du niveau de la commande d'extinction progressive

Le réglage de la commande d'extinction progressive dispose de trois niveaux, le niveau le plus élevé (Lev3) étant le plus sombre lorsque les phares du véhicule sont allumés.

■ Désignation du réglage : Dimmer Level

Valeurs du réglage :

Lev1 (Réglage initial) / Lev2 / Lev3

Réglage du type de défilement

Choisissez une des deux méthodes de défilement. Sélectionnez le type de votre choix.

■ Désignation du réglage : Scroll Type

Valeurs du réglage :

TYPE 1 / TYPE 2 (Réglage initial)

TYPE 1 :

Les caractères défilent un à un de droite à gauche, jusqu'à ce que le titre complet ait défilé.

TYPE 2 :

Les caractères s'accumulent de gauche à droite, un caractère à la fois. Lorsque l'affichage est plein, il est effacé et les mots suivants s'affichent de la même manière jusqu'à ce que tous les mots du titre aient été affichés.

Réglage du défilement (Text Scroll)

Ce lecteur CD peut faire défiler les noms des disques et des pistes enregistrés sur les disques munis de la fonction de CD-TEXT, ainsi que les informations textuelles des fichiers MP3/WMA/AAC, les noms de dossier, les tags, les diffusions de HD Radio et SAT Radio.

■ Désignation du réglage : Text Scroll

Valeurs du réglage :

Auto / Manual (Réglage initial)

Text Scroll Auto:

Les informations CD-texte, les noms de dossier et de fichier, la HD Radio et le radio-texte SAT défilent continuellement. En outre, toutes les informations de tag s'affichent automatiquement en alternance, continuellement, sans appuyer sur la touche VIEW. (sauf SAT Radio)

Text Scroll Manual:

Les informations ci-dessus défilent uniquement lorsque vous chargez un disque, changez de station, de piste, etc.

Remarque

- Il est possible que le texte défile uniquement sur une partie de l'écran ou que le contenu qui défile soit différent.

Modification de la police de caractères

Vous pouvez sélectionner deux types de polices de caractères.

Sélectionnez celle de votre choix.

■ Désignation du réglage : Font Select

Valeurs du réglage :

TYPE 1 (Réglage initial) / TYPE 2

Modification du type d'affichage de l'animation (BGV Select)

Vous pouvez faire votre sélection parmi 4 types d'affichage de l'animation.

■ Désignation du réglage : BGV Select

Valeurs du réglage :

OFF (Réglage initial) / TYPE 1 / TYPE 2 / TYPE 3 / TYPE 4

Activation/désactivation du message d'accueil

Cet appareil dispose d'une fonction de message spécial avec plusieurs motifs, qui lorsqu'elle est activée affiche des messages d'accueil à certaines occasions.

Par exemple, si vous mettez sous tension cet appareil un 25 décembre (selon le réglage de la date spécifié), un message de voeux de Noël s'affiche lorsque Opening Message est défini sur ON.

■ Désignation du réglage : Opening MSG

Valeurs du réglage :

ON / OFF (Réglage initial)

Réglage du tuner

Les réglages généraux (Tuner) sont sélectionnés dans le menu de configuration principal à l'étape 2.

Réglage de la qualité de son du TUNER (FM)

Cet appareil vous permet de régler la qualité du son de la source radio FM.

■ Désignation du réglage : FM Tuner Set

Valeurs du réglage :

Normal (Réglage initial) / HiFi / Stable

Normal:

Réglage standard

HiFi:

Réglage haute qualité

Stable:

Gestion du bruit

Remarque

- Il est possible que vous entendiez plus de bruit lorsque vous sélectionnez HiFi, selon l'état de réception. Le cas échéant, le réglage Normal est recommandé.

Réglage de SIRIUS Radio (uniquement lorsqu'un récepteur SIRIUS est raccordé)

Les réglages généraux (SIRIUS) sont sélectionnés dans le menu de configuration principal à l'étape 2.

Déverrouillage des canaux verrouillés

Il est possible que le récepteur SIRIUS en option puisse déverrouiller des canaux ayant une protection par mot de passe. Il est possible que les canaux verrouillés ne soient pas accessibles avec cet appareil. Toutefois,

L'opération suivante déverrouillera ces canaux afin de pouvoir les recevoir normalement.

■ Désignation du réglage : Clear Lock

Valeurs du réglage :

Yes / No

Yes:

Déverrouille les canaux verrouillés

No:

Conserve le verrouillage.

Remarques

- Il n'est pas possible de verrouiller un canal sur cet appareil. Pour ce faire, veuillez utiliser le récepteur SIRIUS. Pour obtenir de plus amples informations, reportez-vous au mode d'emploi du récepteur SIRIUS en option.
- Selon l'interface SIRIUS raccordée, il est possible que ce paramètre ne s'affiche pas.

Annulation du réglage du saut des canaux

Il est possible que le récepteur SIRIUS en option puisse créer une liste de canaux non désirés. L'opération UP/DOWN sur les canaux saute automatiquement les canaux de cette liste. L'opération suivante évite de sauter les canaux de cette liste.

■ Désignation du réglage : Clear Skip

Valeurs du réglage :

Yes / No

Yes:

Annule le réglage du saut des canaux.

No:

Conserve le réglage du saut.

Remarques

- Il n'est pas possible de sauter un canal sur cet appareil. Pour ce faire, veuillez utiliser le récepteur SIRIUS. Pour obtenir de plus amples informations, reportez-vous au mode d'emploi du récepteur SIRIUS en option.
- Selon l'interface SIRIUS raccordée, il est possible que ce paramètre ne s'affiche pas.

Réglage de l'annonce sur l'équipe sportive favorite

L'opération suivante règle l'annonce sur votre équipe sportive favorite.

■ Désignation du réglage : Sports

Valeurs du réglage :

Favorite Teams / Game Alert

Favorite Teams

Après avoir accédé à cet élément, une liste de ligues sportives s'affiche.

- 1 Tournez le **Rotary encoder** pour sélectionner la ligue de votre choix, puis appuyez sur **ENTER/Q**.
- 2 Tournez le **Rotary encoder** pour sélectionner l'équipe que vous souhaitez enregistrer, puis appuyez sur **ENTER/Q**. L'écran vous demandera quelle type d'alerte vous désirez avoir.

Remarque

- Sélectionnez « None » dans la liste si vous souhaitez ne rien enregistrer. Il n'y aura aucune interruption d'alerte.
- 3 Tournez le **Rotary encoder** pour sélectionner le type d'alerte de votre choix, puis appuyez sur **ENTER/Q**.
Initial Game Alert/All Score Updates (Réglage initial)

Initial Game Alert:

L'alerte s'affiche au début du match.

All Score Updates:

L'alerte s'affiche lorsque le match évolue (changement de score, résultat du match, etc.).

Game Alert

Après avoir accédé à cet élément, utilisez l'appareil comme suit.

- 1 Tournez le **Rotary encoder** pour régler Game Alert sur **On** ou **Off**, puis appuyez sur **ENTER/Q**.

Si **On** est réglé, l'alerte de toutes les équipes sportives enregistrées est réglée.

Si **Off** est réglé, aucune annonce ne sera effectuée.

Réglage de l'alerte Sirius Seek (S-Seek)

Les opérations suivantes peuvent être effectuées pour changer les réglages de l'alerte Sirius Seek.

■ Désignation du réglage : S-Seek

Valeurs du réglage :

S-Seek Alert / Delete All / Memory Recall

S-Seek Alert

Cette fonction vous permet de capturer des informations dans la mémoire du récepteur sur la programmation actuellement captée (artiste ou morceau). Lorsque l'alerte S-Seek est activée, le récepteur recherche en permanence tous les canaux SIRIUS entrants et avertit l'utilisateur lorsqu'un programme enregistré dans la mémoire correspond à une sélection qui est en cours de lecture.

Après avoir accédé à cet élément, utilisez l'appareil comme suit.

- 1 Tournez le **Rotary encoder** pour régler S-Seek Alert sur **On** ou **Off**, puis appuyez sur **ENTER/Q**.

Si **On** est réglé, l'alerte de tous les artistes/morceaux enregistrés est réglée.

Si **Off** est réglé, aucune annonce ne sera effectuée.

Delete All

Cette opération efface toutes les alertes (artistes, morceaux et équipes) enregistrées dans la mémoire.

Après avoir accédé à cet élément, utilisez l'appareil comme suit.

- 1 Tournez le **Rotary encoder** pour sélectionner **Yes**, puis appuyez sur **ENTER/Q**.

Memory Recall

Avec ce réglage, vous pouvez gérer séparément les alertes enregistrées (artistes, morceaux et équipes sportives).

Après avoir accédé à cet élément, l'écran de sélection de mémoire d'alerte s'affiche.

Exemple d'affichage pour l'écran de sélection de mémoire d'alerte



- 1 Affiche l'état d'alerte. (✓ : l'alerte est **ON** ; X : l'alerte est **OFF**)

- 2 Affiche le numéro de séquence de l'élément d'alerte enregistré et le total des éléments peut être enregistré.

- 3 Affiche le type de rappel de mémoire enregistré.

Ⓜ : Rappel de mémoire d'artiste
Ⓜ : Rappel de mémoire de morceau
Ⓜ : Rappel de mémoire d'équipe sportive

- 4 Affiche le nom de l'artiste, du morceau ou de l'équipe.

- 1 Tournez le **Rotary encoder** pour sélectionner l'élément d'alerte de votre choix, puis appuyez sur **ENTER/Q**. La liste de gestion de l'alerte sélectionnée s'affiche. Vous pouvez régler l'alerte sur **ON** ou sur **OFF**, ou encore la supprimer. Vous pouvez sélectionner le type d'alerte si l'alerte gérée est une alerte de morceau ou une alerte de match.
- 2 Tournez le **Rotary encoder** pour sélectionner le réglage de votre choix, puis appuyez sur **ENTER/Q**.

Si l'alerte sélectionnée est l'alerte d'artiste, vous pouvez la gérer comme suit :

Artist Seek On*1 ↔ Artist Seek Off*2 ↔ Delete*3

*1 Réglez l'alerte d'artiste enregistrée sur ON.

*2 Réglez l'alerte d'artiste enregistrée sur OFF.

*3 Supprimez l'alerte d'artiste enregistrée.

Si l'alerte sélectionnée est l'alerte de morceau, vous pouvez la gérer comme suit :

Song Seek On*1 ↔ Song Seek Off*2 ↔ Seek Artist Only*3
↔ Delete*4

*1 Réglez l'alerte de morceau enregistrée sur ON.

*2 Réglez l'alerte de morceau enregistrée sur OFF.

*3 Réglez l'alerte de l'artiste du morceau enregistrée sur ON uniquement.

*4 Supprimez l'alerte de morceau enregistrée.

Si l'alerte sélectionnée est l'alerte de match, vous pouvez la gérer comme suit :

Initial Game Alert*1 ↔ All Score Updates*2 ↔ Off*3 ↔ Delete*4

*1 L'alerte s'affiche au début du match.

*2 L'alerte s'affiche lorsque le match évolue (changement de score, résultat du match, etc.).

*3 Réglez l'alerte de match enregistrée sur OFF.

*4 Supprimez l'alerte de match enregistrée.

Remarques

- Si vous souhaitez supprimer une mémoire d'alerte dans la procédure susmentionnée, un écran de confirmation apparaît. Tournez le **Rotary encoder** pour sélectionner « Yes », puis appuyez sur **ENTER/Q**.
- Selon l'interface SIRIUS raccordée, certains paramètres n'apparaissent pas sur l'affichage.

Réception de HD Radio (uniquement lorsqu'un module Tuner HD Radio est raccordé)

Le mode HD Radio est sélectionné dans le menu de configuration principal à l'étape 2.

Réglage de l'appel de station HD Radio

En mode HD Radio, il est possible de sélectionner le nombre de caractères affichés du nom de station HD Radio.

■ Désignation du réglage : Station Call

Valeurs du réglage :

Short (Réglage initial) / Long

Short :

7 caractères (FM)
4 caractères (AM)

Long :

56 caractères

Activation/Désactivation de Digital Seek

■ Désignation du réglage : Digital Seek

Valeurs du réglage :

ON / OFF (Réglage initial)

ON :

SEEK UP/DOWN sert uniquement à la station radio numérique.

OFF :

SEEK UP/DOWN sert à toutes les stations radio.

SAT Récepteur radio (en option)

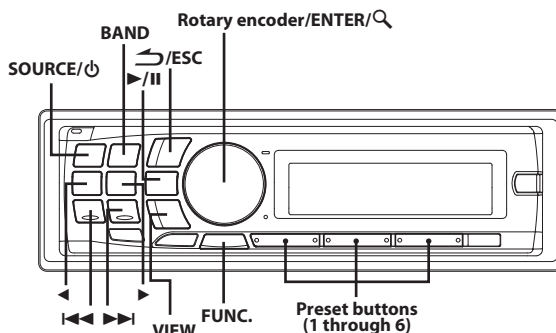

Récepteur SAT :

Récepteur XM ou SIRIUS*

Lorsqu'un récepteur XM ou SIRIUS en option est raccordé via le bus Ai-NET, il est possible d'effectuer les opérations suivantes. Cependant, le récepteur XM et le récepteur SIRIUS ne peuvent pas être raccordés en même temps.

* Vérifiez les fonctions du récepteur SIRIUS raccordé. Tous les récepteurs SIRIUS n'ont pas les mêmes fonctions et il est possible que certaines d'entre elles ne puissent pas être effectuées sur cet appareil. Pour de plus amples informations sur les fonctions, reportez-vous au mode d'emploi du récepteur SIRIUS.

Réception de canaux avec le récepteur SAT Radio (en option)

À propos de SAT Radio

La radio par satellite*1-2 est la prochaine génération de divertissement audio, avec plus de 100 canaux audio numériques. Pour une faible redevance mensuelle, les abonnés peuvent écouter une musique cristalline, du sport, les actualités et des émissions d'ampleur nationale par satellite. Pour en savoir plus, visitez le site Internet de XM : www.xradiocom.com, ou celui de SIRIUS : www.sirius.com.

*1 XM et ses logos correspondants sont des marques de commerce de XM Satellite Radio Inc.

*2 SIRIUS et ses logos correspondants sont des marques de commerce de SIRIUS Satellite Radio Inc.

Pour recevoir la SAT Radio, le tuner de radio par satellite XM Direct™ ou SIRIUS (vendu séparément) et un adaptateur d'interface Ai-NET approprié sont nécessaires. Pour plus d'informations, consultez votre distributeur Alpine le plus proche.

Remarque

- Les commandes du récepteur SAT de cet appareil ne fonctionnent que lorsqu'un récepteur SAT est raccordé.

1 Appuyez sur **SOURCE/⏻** pour activer le mode SAT Radio.

2 Appuyez sur **BAND** pour sélectionner l'une des trois gammes de pré-réglage de SAT Radio.

Chaque fois que vous appuyez, la gamme change :

Mode XM :

XM1 → XM2 → XM3 → XM1

Mode SIRIUS :

SIRIUS1 → SIRIUS2 → SIRIUS3 → SIRIUS1

- 3 Appuyez sur ◀ ou ▶ pour sélectionner la catégorie désirée.
- 4 Appuyez sur ◀◀ ou ▶▶ pour sélectionner le canal souhaité.
Si vous maintenez ◀◀ ou ▶▶ enfoncée, le canal change en continu.
 - 1 En mode XM ou SIRIUS Radio, saisissez le numéro de canal que vous souhaitez appeler avec le clavier numérique de la télécommande.
 - 2 Appuyez sur la touche Entrée de la télécommande dans les 5 secondes pour recevoir le canal.

Remarque

- Si vous utilisez la télécommande en option (RUE-4190, etc.), vous pouvez appeler directement un canal SAT Radio à l'aide du clavier numérique de la télécommande.

Vérification du numéro ID de SAT Radio

Un numéro ID unique de SAT Radio est nécessaire pour s'abonner à la programmation SAT Radio. Chaque XM ou SIRIUS Radio tierce est dotée de ce numéro.

Il s'agit d'un numéro alphanumérique de 8 caractères (pour XM Radio) ou 12 caractères (pour SIRIUS Radio). Il est imprimé sur une étiquette du récepteur SAT.

Il peut également s'afficher à l'écran de cet appareil comme suit.

Mode XM :

- 1 Pendant la réception d'une gamme SAT Radio, appuyez sur ◀◀ ou ▶▶ pour sélectionner le canal « 0 » pour XM. L'appareil affiche « RADIO ID » et le numéro ID simultanément. Pendant l'affichage de « RADIO ID » (illustré ci-dessus), la démonstration ne fonctionne plus (reportez-vous à la section « Démonstration » à la page 24).
- 2 Pour annuler l'affichage du numéro ID, sélectionnez un canal différent de « 0 ».

Mode SIRIUS :

- 1 Pendant la réception d'une gamme SAT Radio, appuyez sur ◀◀ ou ▶▶ pour sélectionner le canal « 255 » ou « 0 » pour SIRIUS.
- 2 Appuyez sur VIEW jusqu'à ce que le N° ID s'affiche. L'ID SIRIUS s'affiche lorsqu'on bascule sur le mode d'affichage du nom du morceau. Pour plus d'informations, reportez-vous à la section « Modification de l'affichage » à la page 31.
- 3 Pour annuler l'affichage du numéro ID, sélectionnez un canal différent de « 255 » et « 0 ».

Remarque

- Vous pouvez vérifier le numéro ID imprimé sur l'étiquette de l'emballage de votre récepteur SAT Radio tiers.

Enregistrement des pré réglages des canaux

- 1 Appuyez sur BAND pour sélectionner la gamme que vous souhaitez enregistrer.
- 2 Après avoir capté le canal désiré, maintenez enfoncée pendant au moins 2 secondes l'une des preset buttons (1

through 6) dans laquelle vous souhaitez enregistrer le canal.

Le canal sélectionné est mémorisé.

- 3 Répétez cette procédure pour mémoriser jusqu'à 5 autres canaux sur la même gamme.

Remarques

- Pour utiliser cette procédure pour d'autres gammes, il vous suffit de sélectionner la gamme désirée et de répéter la procédure.
- Vous pouvez mémoriser 18 canaux au total pour XM ou SIRIUS. 6 canaux sont mémorisés dans chaque gamme (XM1, XM2 et XM3 pour XM; SIRIUS1, SIRIUS2 et SIRIUS3 pour SIRIUS).
- Si vous mémorisez un canal sur un pré réglage qui a déjà été utilisé pour une autre station, ce canal sera effacé et remplacé par le nouveau.

Réception de canaux mémorisés

- 1 Appuyez sur BAND pour sélectionner la gamme de votre choix.
- 2 Appuyez sur la preset button (1 through 6) du canal qui a en mémoire le canal satellite de votre choix.

Mémorisation de l'équipe sportive de votre choix (SIRIUS uniquement)

Enregistrez votre équipe favorite parmi les ligues disponibles proposées par SIRIUS. Une fois cette équipe mémorisée, ses temps de jeu et ses scores sont annoncés à l'aide de l'affichage ALERT durant la réception d'une autre programmation. Pour recevoir ces annonces, reportez-vous à la section « Activation de l'alerte enregistrée (SIRIUS uniquement) » à la page 29.

Cette fonction devient effective après l'exécution de l'opération suivante et le réglage de Game Alert sur ON. Sur la manière de régler Game Alert sur ON, reportez-vous à la section « Réglage de l'annonce sur l'équipe sportive favorite » à la page 26.

Mémorisation pendant la réception de la diffusion d'un match

- 1 Appuyez sur FUNC. quand vous souhaitez enregistrer un match de votre équipe en cours de diffusion.
Aide-mémoire pour savoir quelle équipe sportive s'affiche.
Remarque
 - Si l'une des équipes ne peut pas être mémorisée, son affichage indiquera qu'elle est indisponible.
- 2 Tournez le Rotary encoder pour sélectionner l'équipe de votre choix (si disponible) pour le match en cours de diffusion, puis appuyez sur ENTER/Q.
- 3 Tournez le Rotary encoder pour sélectionner le type d'interruption, puis appuyez sur ENTER/Q.

Initial Game Alert/All Score Updates (Réglage initial)

Initial Game Alert:

L'affichage ALERT lance l'interruption au début du match.

All Score Updates:

L'affichage ALERT lance l'interruption lorsque le match évolue (changement de score, résultat du match, etc.).

- 4 La nouvelle alerte a été mémorisée.
Écran pop-up « Game Stored » suivi de « X Used/Y Empty ».

X est le nombre total d'informations mémorisées et Y le nombre total d'informations pouvant encore être mémorisées.

Remarques

- Si vous essayez de faire un enregistrement quand la mémoire est pleine, « Memory Full » s'affiche pendant 2 secondes. Suite à cet affichage, la liste d'alertes existantes mémorisées s'affiche. Sélectionnez l'une des alertes enregistrées à l'aide du **Rotary encoder**. Pour remplacer l'alerte sélectionnée, appuyez sur **ENTER/Q** ; l'écran « Replace » ou « Cancel » s'affiche ensuite. Sélectionnez « Replace » en tournant le **Rotary encoder**, puis appuyez sur **ENTER/Q**.
- Vous pouvez gérer le réglage de la mémoire d'alerte en mode de configuration, pour plus d'informations : reportez-vous à la section « Réglage de l'alerte Sirius Seek (S-Seek) » à la page 26.
- Vous pouvez également enregistrer les équipes sportives de votre choix en mode de configuration, pour plus d'informations : reportez-vous à la section « Réglage de l'annonce sur l'équipe sportive favorite » à la page 26.
- Si aucune opération n'est exécutée pendant 10 secondes, le mode de réglage est annulé.

Mémorisation de l'artiste/du morceau de votre choix (SIRIUS uniquement)

Un nom d'artiste ou un titre de morceau mémorisé est annoncé si un artiste ou un titre correspondant est trouvé sur un autre canal. L'ALERT d'interruption s'affiche pendant l'écoute d'un programme sur un autre canal. Pour recevoir des informations d'interruption : reportez-vous à la section « Activation de l'alerte enregistrée (SIRIUS uniquement) » à la page 29.

1 Appuyez sur **FUNC.** quand vous souhaitez enregistrer un morceau ou le morceau d'un artiste en cours de diffusion.

Une note pour mémoriser l'artiste (nom) ou le morceau (titre) s'affiche.

Remarque

- Si l'un des noms d'artistes ou des titres de morceaux ne peut pas être mémorisé, son affichage indiquera qu'il est indisponible.

2 Tournez le **Rotary encoder** pour choisir Mémoriser l'artiste ou Mémoriser le morceau (si disponible), puis appuyez sur **ENTER/Q**.

3 La nouvelle alerte a été mémorisée.

Écran pop-up « Artist/Song Stored » suivi de « X Used/Y Empty ». X est le nombre total d'informations mémorisées et Y le nombre total d'informations pouvant encore être mémorisées.

Remarques

- Si vous essayez de faire un enregistrement quand la mémoire est pleine, « Memory Full » s'affiche pendant 2 secondes. Suite à cet affichage, la liste d'alertes existantes mémorisées s'affiche. Sélectionnez l'une des alertes enregistrées à l'aide du **Rotary encoder**. Pour remplacer l'alerte sélectionnée, appuyez sur **ENTER/Q** ; l'écran « Replace » ou « Cancel » s'affiche ensuite. Sélectionnez « Replace » en tournant le **Rotary encoder**, puis appuyez sur **ENTER/Q**.
- Vous pouvez gérer le réglage de la mémoire d'alerte en mode de configuration, pour plus d'informations : reportez-vous à la section « Réglage de l'alerte Sirius Seek (S-Seek) » à la page 26.
- Si aucune opération n'est exécutée pendant 10 secondes, le mode de réglage est annulé.

Activation de l'alerte enregistrée (SIRIUS uniquement)

Assurez-vous que l'alerte de match (Reportez-vous à la section « Réglage de l'annonce sur l'équipe sportive favorite » à la page 26)/S-Seek (Reportez-vous à la section « Réglage de l'alerte Sirius Seek (S-Seek) » à la page 26) est réglée sur ON. Lorsque l'alerte de match /l'option S-Seek est activée. Lorsqu'une équipe sportive, un ou des artiste(s)/morceau(x) sont en cours de lecture, une ALERT d'interruption s'affiche à l'écran de cet appareil.

L'indicateur d'interruption (A) ALERT est activé ou clignote selon les conditions répertoriées ci-après.

| | |
|-----------------------------------|-------------------------------------|
| L'indicateur (A) (ALERT) s'allume | Une alerte a été trouvée. |
| L'indicateur (A) (ALERT) clignote | Plus de 2 alertes ont été trouvées. |

Si plus de 2 alertes ont été trouvées (l'indicateur ALERT clignote) :

1 Tournez le **Rotary encoder** pour sélectionner les informations souhaitées.

Remarque

- Vous pouvez basculer l'affichage entre la liste de noms d'artistes et la liste de titres de morceaux/programmes ou basculer sur les informations sur le match en appuyant sur **VIEW** à cette étape.

2 Appuyez sur **ENTER/Q**.

Remarques

- Si vous n'exécutez aucune opération dans les 10 secondes, l'appareil revient au mode normal.
- Équipe sportive, le nom d'artiste et le titre du morceau que vous avez mémorisés et qui sont en cours de lecture s'affichent dans une catégorie appelée « My Game Zone »/« S-Seek » en mode de recherche. Pour plus d'informations, reportez-vous à la section « Fonction de recherche » à la page 29.

Fonction de recherche

Vous pouvez rechercher des programmes par catégorie ou par canal.

Mode de recherche par catégorie

1 Appuyez sur **ENTER/Q** en mode XM ou SIRIUS.

2 Tournez le **Rotary encoder** pour sélectionner le mode de recherche par Category, puis appuyez sur **ENTER/Q**.

Category ↔ Channel ↔ S-Seek* ↔ My Game Zone* ↔ Category

* SIRIUS uniquement. Affiché uniquement si (A) apparaît. Pour plus d'informations, reportez-vous à la section « Activation de l'alerte enregistrée (SIRIUS uniquement) » à la page 29.

3 Tournez le **Rotary encoder** pour sélectionner la catégorie de votre choix, puis appuyez sur **ENTER/Q**.



4 Tournez le **Rotary encoder** pour sélectionner le nom de Channel de votre choix, puis appuyez sur **ENTER/Q**.

Remarques

- Pendant la recherche d'un canal, appuyez sur ◀ ou ▶ pour sélectionner une autre catégorie.
- En mode de recherche par Category, appuyez sur ↵/ESC pour revenir au mode de recherche par sélection.

- Le mode de recherche par Category est annulé si vous maintenez la touche  /ESC enfoncée pendant au moins 2 secondes ou si vous n'exécutez aucune opération pendant 60 secondes.
- En mode de recherche par Channel, vous pouvez basculer l'affichage entre la liste de noms de canaux, la liste de noms d'artistes et la liste de titres de morceaux/programmes en appuyant sur **VIEW** (SIRIUS uniquement).

Mode de recherche par canal

- 1 Appuyez sur **ENTER** /  en mode XM ou SIRIUS.
- 2 Tournez le **Rotary encoder** pour sélectionner le mode de recherche par Channel, puis appuyez sur **ENTER** / .



Category ↔ Channel ↔ S-Seek* ↔ My Game Zone* ↔ Category

* SIRIUS uniquement. Affiché uniquement si (A) apparaît. Pour plus d'informations, reportez-vous à la section « Activation de l'alerte enregistrée (SIRIUS uniquement) » à la page 29.

Remarque

 - En mode de recherche par canal, appuyez sur **VIEW** pour basculer l'affichage entre la liste de noms de canaux, la liste de noms d'artistes et la liste de titres de morceaux/programmes.
- 3 Tournez le **Rotary encoder** pour sélectionner le Channel de votre choix, puis appuyez sur **ENTER** / .

Remarques

- Lorsque le (A) apparaît, « S-Seek » ou « My Game Zone » (qui affiche une liste des matches en cours) doit être accessible via Visualiser les options de recherche. Vous pouvez sélectionner l'artiste, le morceau ou le match que souhaitez régler en tournant le **Rotary encoder** dans la liste, puis en appuyant sur **ENTER** / . Durant la recherche, vous pouvez basculer l'affichage entre la liste de noms d'artistes et la liste de titres de morceaux/programmes ou basculer entre les noms d'équipes et le score en cours de n'importe quel commentaire de match en appuyant sur **VIEW**.
- Appuyez sur  /ESC en mode de recherche pour revenir au mode précédent.
- Le mode de recherche est annulé si vous maintenez la touche  /ESC enfoncée pendant au moins 2 secondes ou si vous n'exécutez aucune opération pendant 60 secondes.
- Selon l'interface SIRIUS raccordée, certaines fonctions n'apparaissent pas sur l'affichage.

Fonction de recherche rapide

Vous pouvez rechercher tous les canaux par ordre numérique.

- 1 Appuyez sur **ENTER** /  pendant au moins 2 secondes en mode XM ou SIRIUS pour activer le mode de recherche rapide.
- 2 Tournez le **Rotary encoder** pour sélectionner le canal de votre choix avant 10 secondes.

Le canal sélectionné est reçu.

Réception des informations météorologiques ou routières par SAT Radio

- 1 Sélectionnez le canal SAT Radio pour écouter les informations météorologiques/routières locales.

- 2 Maintenez la touche  / **II** enfoncée pendant au moins 2 secondes en mode SAT.

Le canal d'informations météorologiques ou routières reçu est mémorisé.
- 3 Maintenez la touche **BAND** enfoncée pendant au moins 2 secondes.

Le canal d'informations météorologiques ou routières mémorisé sera rappelé.
- 4 Maintenez la touche **BAND** enfoncée pendant au moins 2 secondes.

Revient en mode normal.

Remarques

- Vous pouvez également rappeler les canaux mémorisés en maintenant la touche **BAND** enfoncée pendant au moins 2 secondes.
- Les canaux ne diffusant pas d'informations météorologiques ou routières peuvent également être mémorisés et rappelés.

Fonction de reprise instantanée (SIRIUS uniquement)

En mode SIRIUS, le canal en cours est enregistré à l'aide de la fonction de mémoire de reprise instantanée. Cette fonction sert à mettre en pause le contenu du canal à tout moment. Lorsque la lecture recommence, elle reprend au moment où elle a été mise en pause.

- 1 Lors de la réception de stations SIRIUS, appuyez sur  / **II** pour mettre le récepteur en mode de relecture instantanée, qui permet de couper le son.

Le message « Instant Replay » s'affiche.
- 2 Appuyez à nouveau sur  / **II** pour que le récepteur reprenne la lecture de la piste audio mise en mémoire là où elle a été interrompue.

Pendant la lecture, le récepteur continue d'enregistrer le son de la station jusqu'à ce que vous quittiez le mode de relecture instantanée.

Pendant la lecture de REPLAY :

- Recherche rapide vers l'arrière :

Maintenez la touche  enfoncée.
- Recherche rapide vers l'avant :

Maintenez la touche  enfoncée.
- Retour au début du morceau en cours :

Appuyez sur .
- Avancée jusqu'au début du morceau suivant :

Appuyez sur .

Remarque

- Si vous continuez à appuyer sur Recherche rapide vers l'avant jusqu'à la fin, le mode Instant Replay est annulé et l'appareil revient en réception habituel.

- 3 Maintenez la touche  /ESC enfoncée pendant au moins 2 secondes pour annuler le mode INSTANT REPLAY.

L'appareil revient en mode de diffusion SIRIUS habituel.

Exemple d'affichage de l'heure pendant la lecture de REPLAY (mode de reprise instantanée uniquement)

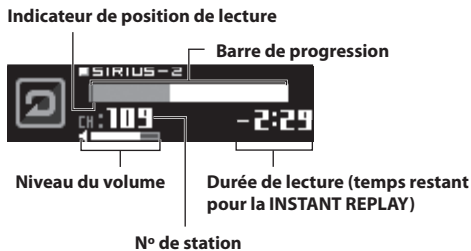

- *2 Si le canal « 0 » ou « 255 » est sélectionné, le numéro ID SIRIUS s'affiche.
- *3 Affiché uniquement pendant la reprise instantanée.

Remarques

- Lorsque « Text Scroll » (Reportez-vous à la section « Réglage du défilement (Text Scroll) » à la page 25) est réglé sur « Auto », l'affichage défile continuellement. Lorsque « Text Scroll » est réglé sur « Manual », l'affichage ne commence à défiler qu'après l'exécution des fonctions (PRESET, BAND, SEARCH, etc.). L'affichage du « Channel NO. », du « Calendar » et du « Clock » ne défile pas.
- Selon le modèle, l'affichage peut différer de l'illustration ci-dessous.

Modification de l'affichage

Les informations textuelles, telles que le nom du canal, le nom/une collaboration d'artiste et le titre du morceau/programme, sont disponibles avec chaque canal XM ou Sirius. Cet appareil peut afficher des informations textuelles, comme expliqué ci-après.

1 En mode XM ou SIRIUS, appuyez sur VIEW.

Chaque fois que vous appuyez sur cette touche, l'affichage change, comme indiqué ci-dessous.

Mode XM :

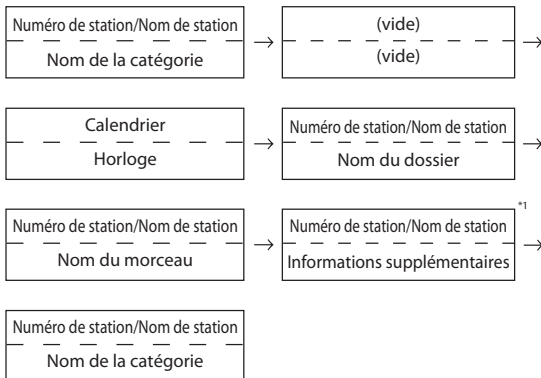

Mode SIRIUS :

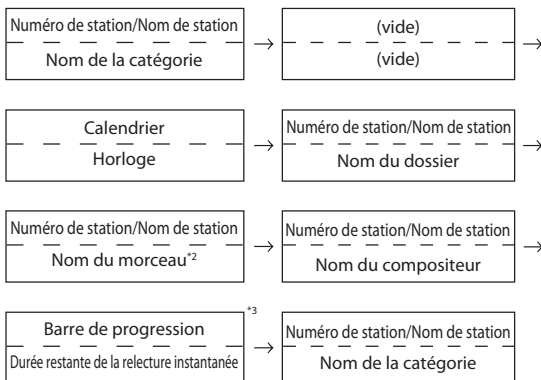

*1 Quand ADF est mis sur OFF, ces informations ne sont pas affichées (reportez-vous à la section « Réglage de l'affichage du champ de données auxiliaires (XM uniquement) » à la page 31). Affiché sur 1 ligne lorsque la quantité de texte est faible.

Réglage de l'affichage du champ de données auxiliaires (XM uniquement)

L'affichage du champ de données auxiliaires XM (ADF) peut être activé ou désactivé. Il n'y a pas de fonction ADF pour le récepteur SIRIUS.

1 Maintenez la touche SETUP enfoncée pendant au moins 2 secondes pour activer le mode de sélection SETUP.

2 Tournez le Rotary encoder pour sélectionner le mode XM, puis appuyez sur ENTER/Q.

Bluetooth*1 ↔ General ↔ Display ↔ Tuner*2/HD Radio*3 ↔ XM*4/SIRIUS*5 ↔ Bluetooth

- *1 Affiché uniquement lorsque INT Mute est désactivé et que le mode n'est pas Bluetooth Audio.
- *2 Ne s'affiche pas lorsqu'un module Tuner HD Radio est raccordé.
- *3 Uniquement lorsqu'un module Tuner HD Radio est raccordé.
- *4 Uniquement lorsqu'une XM Radio est raccordée.
- *5 Uniquement lorsqu'une SIRIUS Radio est raccordée.

3 Appuyez sur ENTER/Q pour activer le mode XM ADF.

4 Tournez le Rotary encoder pour sélectionner XM ADF ON/OFF, puis appuyez sur ENTER/Q.

Pendant le réglage sur ON, le champ de données auxiliaires s'affiche si vous appuyez sur VIEW (reportez-vous à la section « Modification de l'affichage » à la page 31).

5 Maintenez la touche SETUP enfoncée pendant au moins 2 secondes pour revenir au mode normal.

Remarques

- Appuyez sur **ESC** pour revenir au mode SETUP précédent.
- Si aucune opération n'est exécutée pendant 60 secondes, SETUP est annulé.

Clé USB/lecteur audio portable (en option)

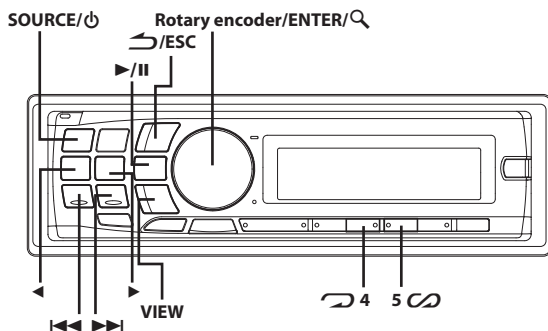

Raccordement d'une clé USB (en option)

Si une clé USB/un lecteur audio portable est raccordée à cet appareil, les fichiers MP3/WMA/AAC sont pris en charge.

Remarque

- En mode USB, si vous réinitialisez cet appareil, si vous passez ACC de la position OFF à ON ou si vous raccordez une clé USB à l'appareil, le message « Banking » s'affiche pendant quelques secondes.

Utilisation de la fonction de mise en banques de la clé USB/lecteur audio portable

Qu'est-ce qu'une banque ?

Une banque est une unité mise en mémoire/lecteur audio portable pouvant contenir jusqu'à 1 000 morceaux. La « mise en banque » est le regroupement de morceaux enregistrés dans la clé USB/le lecteur audio portable en banques de 1 000 morceaux chacune. Néanmoins, lorsqu'une clé USB est raccordée, la BANQUE 1 peut stocker jusqu'à 1 000 chansons sous les conditions suivantes. Dans le cas contraire, il est possible que le nombre de chansons pouvant être stockées soit inférieur à 1 000.

Conditions (valeurs générales estimées)

Listes de lectures : 20 (32 caractères ; 64 octets)

Genres : 10 (32 caractères ; 64 octets)

Compositeurs : 30 (32 caractères ; 64 octets)

Artistes : 30 (32 caractères ; 64 octets)

Albums : 100 (32 caractères ; 64 octets)

Titres : 1 000 (32 caractères ; 64 octets)

Dossiers : 100 (32 caractères ; 64 octets)

Fichiers : 1 000 (32 caractères ; 64 octets)

Chemins de fichier : 1 000 (128 caractères ; 256 octets)

À propos de la mise en banques

Lors de la création d'une banque, le message « Banking » s'affiche. La mise en banques est activée lors de la connexion d'une clé USB ou d'un lecteur audio portable, ou après la mise sous tension de l'appareil. La mise en banques peut prendre de quelques secondes à quelques minutes. Cela dépend du nombre de fichiers et de dossiers contenus dans la clé USB ou le lecteur audio portable.

Opérations disponibles lors de la mise en banques

- Lors de la mise en banques, l'écran des informations change de sorte que l'opération VIEW n'est pas disponible.

- Lorsqu'un morceau est en cours de lecture, vous pouvez effectuer une recherche vers l'avant et sélectionner le morceau suivant.
- Lors de la mise en banques, l'ordre de lecture des morceaux peut différer de celui de la clé USB ou du lecteur audio portable.
- Il n'est pas conseillé d'utiliser la fonction de recherche lors de la mise en banques, car la base de données est actuellement en construction et un dysfonctionnement risquerait de se produire.

L'appareil dispose d'une fonction BANK qui divise automatiquement les morceaux enregistrés dans une clé USB ou un lecteur audio portable en banques individuelles de 1 000 morceaux afin d'en faciliter la lecture et la recherche. Il est possible d'enregistrer un maximum de 1 000 morceaux dans une banque en fonction de l'ordre enregistré dans la clé USB ou le lecteur audio portable. 20 banques maximum (20 000 morceaux) peuvent être détectées.

| N° de la banque | N° du morceau |
|-----------------|---------------|
| Banque1 | 1~1 000 |
| Banque2 | 1 001~2 000 |
| ⋮ | ⋮ |
| Banque20 | 19 001~20 000 |

Lecture

1 Appuyez sur SOURCE/⏻ pour sélectionner le mode USB.

2 Appuyez sur </> ou </> pour sélectionner la piste (fichier) désirée.

Maintenez la touche </> ou </> enfoncée pour effectuer une recherche vers l'arrière/vers l'avant continuellement.

Remarques

- Si vous revenez au début d'un morceau en activant la recherche rapide vers l'arrière, la lecture de ce morceau démarre automatiquement.
- Selon le lecteur audio portable connecté, il est possible que vous ne puissiez pas effectuer une recherche rapide vers l'avant ou vers l'arrière.

3 Pour interrompre la lecture, appuyez sur </>.

Appuyez à nouveau sur </> pour reprendre la lecture.

Remarques

- Il n'est pas possible de lire sur cet appareil des fichiers au format WMA protégés par DRM (Digital Rights Management), des fichiers au format AAC achetés auprès d'iTunes Store ou des fichiers protégés contre la copie (protection des droits d'auteur).
- Pendant la lecture d'un fichier VBR (Variable Bit rates), le temps écoulé risque de ne pas s'afficher correctement.
- S'il existe des informations de tag, le nom de l'artiste/l'album/la piste s'affiche.
- Si un fichier MP3/WMA/AAC contient un tag ID3/des informations de tag WMA, ces derniers sont affichés (par exemple, le nom du morceau, de l'artiste et de l'album). Toutes les autres données de tag sont ignorées.
- Si les informations textuelles ne sont pas compatibles avec cet appareil, l'écran est vide.
- Avant de déconnecter la clé USB, veillez à changer de source ou à activer le mode pause.
- Appuyez sur VIEW pour basculer l'affichage. Pour plus d'informations, reportez-vous à la section « Affichage du texte » à la page 20.

Lecture répétée

1 Appuyez sur </> 4.

Le morceau est lu de manière répétée.

RPT^{*1} → RPT → RPT → (off) → RPT

*1 Un seul fichier est lu d'une manière répétée.

- *2 Selon les informations sur l'artiste du morceau actuel, tous les morceaux d'un même artiste au sein d'une banque sont regroupés dans une liste dont la lecture commence.
- *3 Selon les informations sur l'album du morceau actuel, tous les morceaux d'un même album au sein d'une banque sont regroupés dans une liste dont la lecture commence.

2 Pour annuler la lecture répétée, sélectionnez (off) en exécutant la procédure ci-dessus.

Remarque

- Pendant la lecture répétée, réglez M.I.X. sur ON pour annuler cette fonction.

M.I.X. (Lecture aléatoire)

1 Appuyez sur 5 .

Les morceaux sont lus dans un ordre aléatoire.

MIX*1 → MIX ALL*2 → (off) → MIX

- *1 Cette fonction lit de manière aléatoire les morceaux d'une catégorie choisie (liste d'écoute, album, etc.). Chaque morceau de la catégorie n'est lu qu'une seule fois jusqu'à ce que tous les morceaux soient lus.
- *2 Tous les morceaux de la banque actuelle sont lus dans un ordre aléatoire. Chaque morceau n'est lu qu'une seule fois jusqu'à ce que tous les morceaux soient lus.

2 Pour annuler la lecture M.I.X., sélectionnez (off) en exécutant la procédure ci-dessus.

Remarques

- Lorsqu'un morceau est lu pendant la lecture aléatoire (M.I.X.) en mode USB, le morceau peut être lu à nouveau de manière aléatoire même si tous les morceaux de la banque actuelle n'ont pas été lus.
- Pendant la lecture M.I.X., réglez la lecture répétée sur ON pour annuler la lecture M.I.X.
- Pendant la lecture répétée, etc., il est possible que le numéro de piste de la lecture M.I.X. ne s'affiche pas correctement.

Recherche d'un morceau souhaité

Une clé USB ou un lecteur audio portable peut contenir des centaines de morceaux. Grâce aux informations de tag et à une bonne organisation des morceaux en listes de lecture, les fonctions de recherche de cet appareil retrouvent facilement les morceaux souhaités. Chaque catégorie musicale possède sa propre hiérarchie. Utilisez le mode de recherche par banques/listes de lecture*1/artistes/albums/morceaux/genres/compositeurs/dossiers/fichiers pour affiner la recherche en vous reportant au tableau ci-après.

| Hiérarchie 1 | Hiérarchie 2 | Hiérarchie 3 | Hiérarchie 4 | Hiérarchie 5 |
|--------------|-------------------------------|--------------|--------------|--------------|
| Banque | Liste de lecture (Playlist)*1 | Morceau | — | — |
| Banque | Artiste (Artist)* | Album* | Morceau | — |
| Banque | Album (Album)* | Morceau | — | — |
| Banque | Morceau (Song) | — | — | — |
| Banque | Genre (Genre)* | Artiste* | Album* | Morceau |

| Hiérarchie 1 | Hiérarchie 2 | Hiérarchie 3 | Hiérarchie 4 | Hiérarchie 5 |
|--------------|-------------------------|--------------|--------------|--------------|
| Banque | Compositeur (Composer)* | Album* | Morceau | — |
| Banque | Dossier (Folder) | Fichier | — | — |
| Banque | Fichier (File) | — | — | — |

*1 La recherche par liste de lecture n'est pas disponible lorsqu'un lecteur audio portable est connecté.

Par exemple :



Recherche par nom d'artiste

L'exemple suivant illustre comment effectuer une recherche par artistes. Un autre mode de recherche peut être choisi pour la même opération, bien que la hiérarchie soit différente.

Recherche par nom d'artiste

- 1 Appuyez sur ENTER/Q pour activer le mode de sélection de recherche.
- 2 Tournez le Rotary encoder pour sélectionner la banque de votre choix, puis appuyez sur ENTER/Q.
Il est possible que le message « Banking » s'affiche pendant quelques secondes.
- 3 Tournez le Rotary encoder pour sélectionner le mode de recherche par artistes, puis appuyez sur ENTER/Q.
Playlist ↔ Artist ↔ Album ↔ Song ↔ Genre ↔ Composer ↔ Folder ↔ File ↔ Playlist
- 4 Tournez le Rotary encoder pour sélectionner l'artiste de votre choix, puis appuyez sur ENTER/Q.
- 5 Tournez le Rotary encoder pour sélectionner un album, puis appuyez sur ENTER/Q.
- 6 Tournez le Rotary encoder pour sélectionner un morceau, puis appuyez sur ENTER/Q.
La lecture du morceau sélectionné commence.

Remarques

- Après avoir appuyé sur ENTER/Q pendant au moins 2 secondes au sein d'une hiérarchie (sauf les hiérarchies Morceau et Fichier), tous les morceaux de la hiérarchie sélectionnée sont lus.
- Après avoir sélectionné [ALL] en mode de recherche avec « * », appuyez sur ENTER/Q pendant au moins 2 secondes pour lire tous les morceaux du mode de recherche sélectionné.
- Le mode de recherche en cours est annulé si vous maintenez la touche /ESC enfoncée pendant au moins 2 secondes ou si vous n'exécutez aucune opération pendant 60 secondes.
- Le dossier racine de la clé USB/lecteur audio portable s'affiche comme suit : « \ROOT ».
- Lorsque vous changez de banque pendant la lecture répétée, cette dernière est annulée.
- En mode de recherche, appuyez sur /ESC pour revenir au mode précédent.
- Lorsque la recherche est effectuée pendant la lecture M.I.X., le mode de lecture M.I.X. est annulé.
- Si la fonction Recherche alphabétique est activée en mode de recherche, il est possible de rechercher rapidement l'artiste, le morceau, etc., de votre choix. Pour plus de détails, reportez-vous à la section « Fonction Recherche alphabétique » à la page 34.
- Lors de la recherche d'un morceau, d'un artiste, etc., dans une clé USB, il est possible que l'ordre d'affichage soit incorrect si le code de caractères des informations de tag du fichier est mixte.

Sélection d'une liste de lecture* /d'un artiste/d'un album/d'un genre/d'un compositeur/d'un dossier

Vous pouvez changer facilement de liste de lecture*, d'artiste, d'album, de genre, de compositeur ou de dossier. Si, par exemple, vous écoutez un morceau d'un album déterminé, vous pouvez changer celui-ci.

1 Appuyez sur ◀ ou ▶ pour sélectionner la liste de lecture*, l'artiste, l'album, le genre, le compositeur ou le dossier de votre choix.

* Cet élément n'est pas disponible lorsqu'un lecteur audio portable est connecté.

Remarques

- Si le mode de recherche a été utilisé pour sélectionner un morceau, cette fonction est inactive.
- Si un album est sélectionné au terme de la recherche par artiste, vous pouvez effectuer une recherche d'albums de cet artiste.
- Cette fonction est inactive pendant la lecture aléatoire (M.I.X.).

Fonction Recherche alphabétique

La fonction de saut initial défile jusqu'au numéro, symbole ou lettre suivant, comme de A à B, de B à C.

Vous pouvez faire défiler dans le sens inverse (de B à A) en appuyant sur ◀.

1 En mode de recherche, appuyez sur ◀ ou ▶ pour exécuter la fonction Recherche alphabétique.

Une liste défile à la page ou au numéro, symbole ou lettre suivant.

Remarques

- L'objet de sélection de l'alphabet n'est que l'alphabet enregistré par le code de caractères UTF-16.
- Si vous sélectionnez le mode de recherche par morceau alors que le mode de recherche par liste de lecture est activé, cette fonction n'est pas disponible.

Recherche rapide

Vous pouvez rechercher une chanson parmi toutes les chansons contenues dans la banque actuelle de la clé USB/lecteur audio portable sans sélectionner d'album, d'artiste, etc.

1 Appuyez sur ENTER/🔍 pendant au moins 2 secondes pour activer le mode de recherche rapide.

2 Tournez le Rotary encoder pour sélectionner la piste (fichier) souhaitée.

La piste sélectionnée est lue immédiatement.

Remarque

- Appuyez sur ↵/ESC en mode de recherche pour annuler. Le mode de recherche est également annulé si aucune opération n'est exécutée dans les 10 secondes.

Mémorisation de la position de recherche

Lors de la lecture, vous pouvez revenir rapidement à la dernière hiérarchie sélectionnée en mode de recherche.

1 Appuyez sur ↵/ESC.

La dernière hiérarchie que vous avez sélectionnée en mode de recherche s'affiche.

iPhone/iPod (en option)

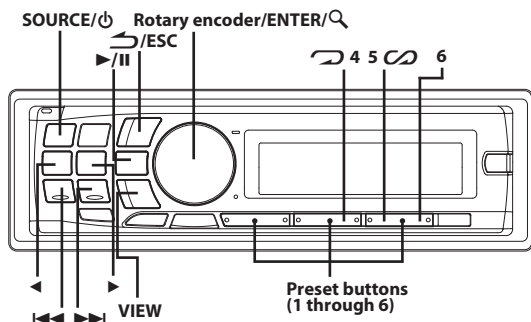

Connexion d'un iPhone/iPod

Il est possible de raccorder un iPhone/iPod à cet appareil à l'aide du câble d'interface pour iPod (fourni). Lorsque cet appareil est raccorder à l'aide du câble, les commandes de l'iPod ne fonctionnent pas.

Remarques

- Il est également possible d'utiliser les fonctions Internet et téléphone de l'iPod touch ou de l'iPhone, etc., lorsque celui-ci est connecté à cet appareil. L'utilisation de ces fonctions arrêtera ou mettra en pause les morceaux en cours de lecture. Veillez à ne pas utiliser l'appareil pendant cette opération afin d'éviter un dysfonctionnement.
- Si vous connectez un iPhone à cet appareil, il peut être utilisé comme un iPod. Si vous utilisez l'iPhone comme téléphone mains libres, vous avez besoin de l'BLUETOOTH INTERFACE (KCE-400BT) en option.

Modèles d'iPhone/iPod compatibles avec cet appareil

- Appareils compatibles selon la marque Made for iPod. Les appareils de versions antérieures risquent de ne pas fonctionner correctement.
 - iPod touch (2e génération) : Ver.3.0
 - iPod nano (4e génération) : Ver.1.0.2
 - iPod classic (120 GB uniquement) : Ver.2.0.1
 - iPod touch (1ère génération) : Ver.3.0
 - iPod nano (3e génération) : Ver.1.1.3 PC
 - iPod classic (80 GB, 160 GB uniquement) : Ver.1.1.2 PC
 - iPod nano (2e génération) : Ver.1.1.3
 - iPod avec vidéo: Ver.1.3
 - iPod nano (1ère génération) : Ver.1.3.1
- Appareils compatibles selon la marque Works with iPhone. Les appareils de versions antérieures risquent de ne pas fonctionner correctement.
 - iPhone 3GS : Ver.3.1
 - iPhone 3G : Ver.3.0
 - iPhone : Ver.3.0
- Pour identifier clairement votre modèle d'iPod, veuillez consulter le document d'Apple « Identifying iPod models » sur <http://support.apple.com/kb/HT1353>.
- Cet appareil ne prend pas en charge la lecture vidéo à partir de l'iPhone/iPod, même lorsque vous utilisez un câble compatible vidéo.

Lecture

- 1 Appuyez sur **SOURCE/⏻** pour passer au mode USB iPod.
- 2 Appuyez sur **⏪** ou **⏩** pour sélectionner le morceau souhaité.
Maintenez la touche **⏪** ou **⏩** enfoncée pour effectuer une recherche vers l'arrière/vers l'avant dans le morceau actuel.
- 3 Pour interrompre la lecture, appuyez sur **>|||**.
Appuyez à nouveau sur **>|||** pour reprendre la lecture.

Remarques

- La lecture d'un morceau sur l'iPhone/iPod raccorder à l'appareil reprend là où elle a été interrompue après son débranchement.
- Lorsque vous écoutez un épisode du podcast ou du livre parlé sélectionné, vous pouvez changer d'épisode en appuyant sur **⏪** ou **⏩**.
- Un épisode peut contenir plusieurs chapitres. Pour changer de chapitre, appuyez sur **⏪** ou **⏩**.
- Lorsqu'un iPhone 3GS ou un iPod (Ver.3.x) est connecté à cet appareil, si vous souhaitez revenir au mode USB iPod après un changement de source, la réception d'informations routières, etc., il est possible que le message « No USB Unit » s'affiche. Dans ce cas, reconnectez l'iPhone 3GS/iPod.

Recherche d'un morceau souhaité

Un iPhone/iPod d peut contenir plusieurs centaines de morceaux. Grâce aux informations de tag et à une bonne organisation des morceaux en listes de lecture, les fonctions de recherche de cet appareil retrouvent facilement les morceaux souhaités.

Chaque catégorie musicale possède sa propre hiérarchie. Utilisez le mode de recherche par Liste de lecture/Artiste/Album/Morceau/Podcast/Genre/Compositeur/Livre parlé pour affiner les recherches en vous basant sur le tableau ci-dessous.

| Hiérarchie 1 | Hiérarchie 2 | Hiérarchie 3 | Hiérarchie 4 |
|-----------------------------|--------------|--------------|--------------|
| Liste de lecture (Playlist) | Morceau | — | — |
| Artiste (Artist)* | Album* | Morceau | — |
| Album (Album)* | Morceau | — | — |
| Morceau (Song) | — | — | — |
| Podcast | Épisode | — | — |
| Genre (Genre)* | Artiste* | Album* | Morceau |
| Compositeur (Composer)* | Album* | Morceau | — |
| Livre parlé (Audiobook) | — | — | — |

Par exemple:

Recherche par nom d'artiste.
L'exemple suivant illustre comment effectuer une recherche par artiste. Un autre mode de recherche peut être choisi pour la même opération, bien que la hiérarchie soit différente.

Recherche par nom d'artiste

- 1 Appuyez sur **ENTER/Q** pour activer le mode de sélection de recherche.
- 2 Tournez le **Rotary encoder** pour sélectionner le mode de recherche par artistes, puis appuyez sur **ENTER/Q**.
Playlist ↔ Artist ↔ Album ↔ Song ↔ Podcast ↔ Genre ↔ Composer ↔ Audiobook ↔ Playlist
- 3 Tournez le **Rotary encoder** pour sélectionner l'artiste de votre choix, puis appuyez sur **ENTER/Q**.
- 4 Tournez le **Rotary encoder** pour sélectionner l'album de votre choix, puis appuyez sur **ENTER/Q**.
- 5 Tournez le **Rotary encoder** pour sélectionner le morceau de votre choix, puis appuyez sur **ENTER/Q**.
La lecture du morceau sélectionné commence.

Remarques

- Après avoir appuyé sur **ENTER/Q** pendant au moins 2 secondes au sein d'une hiérarchie (sauf les hiérarchies Morceau et Livre parlé), tous les morceaux de la hiérarchie sélectionnée sont lus.
- Après avoir sélectionné [ALL] en mode de recherche avec « * », appuyez sur **ENTER/Q** pendant au moins 2 secondes pour lire tous les morceaux de l'iPhone/iPod ou du mode de recherche sélectionné.
- Le mode de recherche en cours est annulé si vous maintenez la touche **↵/ESC** enfoncée pendant 2 secondes ou si vous n'exécutez aucune opération pendant 60 secondes.
- En mode de recherche, appuyez sur **↵/ESC** pour revenir au mode précédent.
- Lorsque la recherche est effectuée pendant la lecture M.I.X., le mode de lecture M.I.X. est annulé.
- Le message « No Song » s'affiche si la liste de lecture sélectionnée en mode de recherche Liste de lecture ne contient aucun morceau.
- Le message « No Podcast » s'affiche si l'iPhone/iPod ne contient aucun podcast en mode de recherche Podcast.
- Le message « No Audiobook » s'affiche si l'iPhone/iPod ne contient aucun livre parlé en mode de recherche Livre parlé.
- Si le « iPod name » enregistré dans l'iPhone/iPod est sélectionné dans le mode de recherche par liste de lecture souhaité, et si vous appuyez sur la touche **ENTER/Q**, vous pouvez rechercher tous les morceaux contenus dans l'iPhone/iPod. De même, si vous appuyez sur **ENTER/Q** pendant au moins 2 secondes, tous les morceaux de l'iPhone/iPod sont lus.
- La recherche par podcast n'est pas nécessairement prise en charge par tous les iPhone/iPod.
- Si la fonction Recherche alphabétique est activée en mode de recherche, vous pouvez rechercher rapidement l'artiste, le morceau etc., de votre choix. Pour obtenir de plus amples informations, reportez-vous à la section « Fonction Recherche alphabétique » à la page 37.
- Si vous appuyez sur l'une des **preset buttons (1 through 6)** en mode de recherche, il est possible d'exécuter une recherche rapide en accédant directement à l'endroit voulu. Pour plus d'informations, reportez-vous à la section « Fonction de recherche directe » à la page 36.

Recherche rapide

Vous pouvez rechercher un morceau parmi tous ceux de l'iPhone/iPod sans sélectionner d'album, d'artiste, etc.

- 1 Appuyez sur **ENTER/Q** pendant au moins 2 secondes pour activer le mode de recherche rapide.
- 2 Tournez le **Rotary encoder** pour sélectionner le morceau souhaité.
Le morceau sélectionné est lu immédiatement.

Remarques

- Appuyez sur **↵/ESC** en mode de recherche pour annuler. Le mode de recherche est également annulé si aucune opération n'est exécutée dans les 10 secondes.
- Si l'iPhone/iPod contient un grand nombre de morceaux, la recherche prend un certain temps.
- Si vous appuyez sur l'une des **preset buttons (1 through 6)** en mode de recherche, il est possible d'exécuter une recherche rapide en accédant directement à l'endroit voulu. Pour plus d'informations, reportez-vous à la section « Fonction de recherche directe » à la page 36.
- Cette fonction est inactive pendant la lecture répétée (RPT).

Fonction de recherche directe

Vous pouvez utiliser la fonction de recherche directe de l'appareil pour rechercher plus efficacement un album, un morceau, etc. En mode liste de lecture/artiste/album/morceau/podcast/genre/compositeur/livre parlé, vous pouvez rapidement rechercher n'importe quel morceau.

- 1 En mode de recherche, appuyez sur l'une des **preset buttons (1 through 6)**, qui correspondent chacune à un pourcentage différent, pour progresser rapidement dans le morceau.

Exemple de recherche par morceau:

Si l'iPhone/iPod contient 100 morceaux, ils sont divisés en 6 groupes sous la forme de pourcentages (illustrés ci-dessous). Ces groupes correspondent aux touches de pré-réglage 1 à 6.

Exemple 1:

Supposons que le morceau recherché se situe plus ou moins au milieu (50%) de la bibliothèque: appuyez sur la touche 4 pour accéder au 50ème morceau et tournez le **Rotary encoder** pour rechercher le morceau souhaité.

Exemple 2:

Supposons que le morceau recherché se situe plus ou moins à la fin (83%) de la bibliothèque: appuyez sur la touche 6 pour accéder au 83ème morceau et tournez le **Rotary encoder** pour rechercher le morceau souhaité.

| | Total: 100 morceaux (100%) | | | | | |
|-----------------------|----------------------------|---------------|---------------|---------------|---------------|---------------|
| | 0% | 17% | 33% | 50% | 67% | 83% |
| Touche de pré-réglage | 1 | 2 | 3 | 4 | 5 | 6 |
| Morceaux | Premier morceau | 17ème morceau | 33ème morceau | 50ème morceau | 67ème morceau | 83ème morceau |

Sélection d'une liste de lecture/d'un artiste/d'un album/d'un genre/d'un compositeur/d'un épisode

Vous pouvez changer facilement de liste de lecture, d'artiste, d'album, de genre, de compositeur ou d'épisode. Si, par exemple, vous écoutez un morceau d'un album déterminé, vous pouvez changer celui-ci.

- 1 Appuyez sur **◀** ou **▶** pour sélectionner la liste de lecture, l'artiste, l'album, le genre, le compositeur ou l'épisode de votre choix.

Remarques

- Si le mode de recherche a été utilisé pour sélectionner un morceau, cette fonction est inactive.

- Si un album est sélectionné au terme de la recherche par artiste, vous pouvez effectuer une recherche d'albums de cet artiste.
- Cette fonction est inactive pendant la lecture aléatoire (M.I.X.).

Fonction Recherche alphabétique

La fonction de saut initial défile jusqu'au numéro, symbole ou lettre suivant, comme de A à B, de B à C.

Vous pouvez faire défiler dans le sens inverse (de B à A) en appuyant sur ◀.

- 1 En mode de recherche, appuyez sur ◀ ou ▶ pour exécuter la fonction Recherche alphabétique.

Une liste défile à la page ou au numéro, symbole ou lettre suivant.

Remarque

- Les titres sont triés par ordre alphabétique et peuvent être sautés tous les 200 titres. S'il y a moins de 200 titres, les titres commençant par la lettre suivante sont sélectionnés.

Mémorisation de la position de recherche

Lors de la lecture d'un iPhone/iPod, vous pouvez revenir rapidement à la dernière hiérarchie sélectionnée en mode de recherche.

- 1 Appuyez sur ↶/ESC.

La dernière hiérarchie que vous avez sélectionnée en mode de recherche s'affiche.

Lecture aléatoire (M.I.X.)

La fonction de lecture aléatoire de l'iPhone/iPod s'affiche sous M.I.X. sur cet appareil.

Lecture aléatoire des albums:

Les morceaux de chaque album sont lus dans l'ordre. Une fois que tous les morceaux de l'album ont été lus, un autre album est choisi au hasard. Cela se poursuit jusqu'à ce que tous les albums aient été lus.

Lecture aléatoire des morceaux:

Cette fonction lit de manière aléatoire les morceaux d'une catégorie choisie (liste d'écoute, album, etc.). Chaque morceau de la catégorie n'est lu qu'une seule fois jusqu'à ce que tous les morceaux soient lus.

- 1 Appuyez sur 5 ⌂.

Les morceaux sont lus dans un ordre aléatoire.

MIX *1 → MIX*2 → (off) → MIX

*1 Lecture aléatoire des albums.

*2 Lecture aléatoire des morceaux.

- 2 Pour annuler la lecture M.I.X., sélectionnez (off) en exécutant la procédure ci-dessus.

Remarque

- Si un morceau est sélectionné en mode de recherche par album avant que soit sélectionnée la lecture M.I.X., les morceaux ne sont pas lus de manière aléatoire, même si la lecture aléatoire des albums est sélectionnée.

Lecture aléatoire ALL:

La lecture aléatoire ALL lit tous les morceaux de l'iPhone/iPod de manière aléatoire. Chaque morceau n'est lu qu'une seule fois jusqu'à ce que tous les morceaux soient tous lus.

- 1 Appuyez sur 6.

Les morceaux sont lus dans un ordre aléatoire.

MIX ALL* → (off) → MIX ALL

* Lecture aléatoire ALL.

- 2 Pour annuler la lecture M.I.X., sélectionnez (off) en exécutant la procédure ci-dessus.

Remarque

- Si vous avez choisi la lecture aléatoire ALL, les morceaux sélectionnés qui sont lus en mode de recherche sont annulés.

Lecture répétée

Seul Répéter Un est disponible pour l'iPhone/iPod.

Répéter Un:

Un seul morceau peut être lu de manière répétée.

- 1 Appuyez sur 4.

Le morceau est lu de manière répétée.

RPT* → (off) → RPT

* Répéter Un.

- 2 Pour annuler la lecture répétée, sélectionnez (off) en exécutant la procédure ci-dessus.

Remarque

- Selon l'iPod connecté, il est possible que la recherche des pistes précédentes ou suivantes ne soit pas disponible pendant la lecture répétée.

Affichage du texte

Vous pouvez afficher les informations de tag d'un morceau dans l'iPhone/iPod.

- 1 Appuyez sur VIEW.

Chaque fois que vous appuyez, l'affichage change.

Remarque

- Lorsque Text Scroll est réglé sur Manual, maintenez la touche VIEW enfoncée pendant au moins 2 secondes pour faire défiler le texte actuel une seule fois.

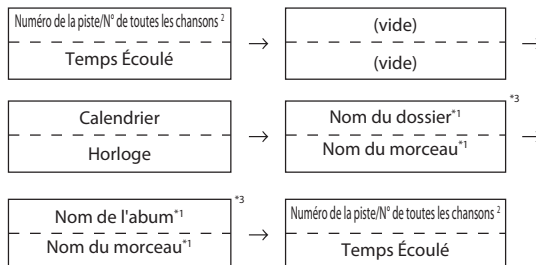

*1 Informations de tag

Si Text Scroll (reportez-vous à la section « Réglage du défilement (Text Scroll) » à la page 25) est réglé sur « Auto », les informations de tag défilent automatiquement.

Si aucune information textuelle n'est disponible, rien ne s'affiche.

*2 Le nombre de morceaux affiché varie en fonction des morceaux sélectionnés par la recherche.

- *3 Lorsque Text Scroll (reportez-vous à la section « Réglage du défilement (Text Scroll) » à la page 25) est défini sur « Auto », il est impossible de modifier l'affichage en appuyant sur **VIEW**. Le contenu de l'affichage change tour à tour.

Remarques

- Seuls des caractères alphanumériques (ASCII) peuvent être affichés.
- Le nombre maximal de caractères est de 128 (128 octets) pour l'appareil principal.
- Il est possible que certains caractères ne s'affichent pas correctement.
- Si les informations textuelles ne sont pas compatibles avec cet appareil, l'écran est vide.

Utilisation du système IMPRINT (en option)

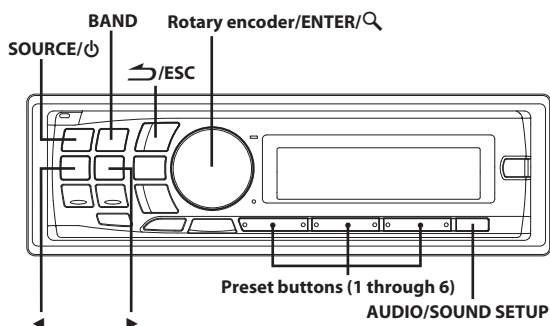

Alpine présente IMPRINT, la première technologie au monde qui élimine les problèmes acoustiques inhérents aux véhicules (dégradation du son) ; cette technologie restitue en effet le son original du support musical.

Lorsqu'un processeur audio IMPRINT (PXA-H100) (vendu séparément) est raccordé à cet appareil, il est possible d'utiliser le système MultEQ et d'effectuer les réglages audio suivants.

Modification du mode MultEQ

Le système MultEQ, développé par Audyssey Labs, corrige automatiquement le son de l'environnement d'écoute. Ce système s'adapte aux emplacements d'installation des enceintes dans le véhicule. Pour cela, le système MultEQ doit mesurer les caractéristiques de réponse du véhicule. Pour plus de détails sur la procédure de configuration, consultez votre revendeur Alpine agréé.

- 1** Maintenez la touche **SOUND SETUP** enfoncée pendant au moins 2 secondes pour activer le mode de sélection du menu Son.
- 2** Tournez le **Rotary encoder** pour sélectionner le MultEQ Mode, puis appuyez sur **ENTER/⏻**.
- 3** Tournez le **Rotary encoder** pour sélectionner le mode MultEQ de votre choix, puis appuyez sur **ENTER/⏻**.

OFF (Mode manuel) ↔ Curve 1 (MultEQ-1) ↔ Curve 2 (MultEQ-2)

Remarques

- Le mode Curve peut être sélectionné uniquement lorsque Curve 1 et Curve 2 sont enregistrées.
- Lorsque vous utilisez MultEQ, MX, X-Over, T.Correcton, Factory's EQ, SUBW. Phase, SUBW. Channel, TW Setup, EQ Mode, Filter Type et Parametric EQ/Graphic EQ sont automatiquement réglés. L'utilisateur ne peut plus régler ces modes.
- Lorsqu'un processeur audio externe est raccordé, le système MultEQ n'est pas disponible.

Réglage du niveau du subwoofer, du niveau des graves, du niveau des aigus, de l'équilibreur avant/arrière, de la balance droite et gauche et du mode d'extinction en mode MultEQ

Vous pouvez modifier ces paramètres afin de créer le son de votre choix en mode MultEQ (Curve 1 ou Curve 2).

1 Appuyez plusieurs fois sur AUDIO pour sélectionner l'option de réglage MultEQ.

SUBWOOFER LEVEL*1 → BASS LEVEL*2 → TREBLE LEVEL*2 → BALANCE → FADER*3 → BLACK OUT*4 → DEFEAT → VOLUME → SUBWOOFER LEVEL

- *1 Lorsque le mode SUBWOOFER est réglé sur OFF, son niveau ne peut pas être ajusté.
- *2 Cette fonction est inopérante lorsque MultEQ est réglé sur OFF.
- *3 Si vous réglez le commutateur 2,2 canaux (3WAY)/4,2 canaux (FRONT/REAR/SUBW.) du processeur audio IMPRINT (PXA-H100) sur 2,2 canaux (3WAY), vous ne pouvez pas régler le mode FADER. Pour de plus amples informations, reportez-vous au mode d'emploi du PXA-H100.
- *4 Si le mode d'extinction est activé, toutes les indications sur cet appareil s'éteignent afin de réduire la consommation d'énergie. Cette économie d'énergie améliore la qualité du son. Si vous appuyez sur l'une des touches de l'appareil en mode d'extinction, la fonction s'affiche pendant 5 secondes avant de revenir au mode d'extinction.

Remarque

- Si aucune opération n'est exécutée dans les 5 secondes qui suivent la sélection du mode SUBWOOFER LEVEL, BASS LEVEL, TREBLE LEVEL, FADER, BALANCE, BLACK OUT ou DEFEAT, l'appareil revient automatiquement au mode normal.

2 Tournez le Rotary encoder pour modifier le réglage, comme indiqué ci-dessous.

| | |
|---------------------|------------------|
| Niveau du subwoofer | 0 ~ 15 |
| Niveau des graves | -7~+7 |
| Niveau des aigus | -7~+7 |
| Balance | -15 (L) ~ 15 (R) |
| Équilibreur | -15 (R) ~ 15 (F) |
| Mode d'extinction | ON/OFF |
| Defeat | ON/OFF |
| Volume | 0 ~ 35 |

Remarque

- Selon l'appareil raccordé, certaines fonctions n'apparaissent pas sur l'affichage.

Réglage du son en mode manuel

Vous pouvez modifier les réglages sonores lorsque le mode MultEQ est réglé sur Mult EQ OFF (Mode manuel).

Suivez les étapes 1 à 4 pour sélectionner l'un des modes du menu Son à modifier. Reportez-vous à la section correspondante ci-dessous pour plus d'informations sur l'option sélectionnée.

1 Maintenez la touche **SOUND SETUP** enfoncée pendant au moins 2 secondes pour activer le mode de sélection du menu Son.

2 Tournez le **Rotary encoder** pour sélectionner l'option de votre choix, puis appuyez sur **ENTER/Q**.

MultEQ Mode ↔ Subwoofer ↔ SUBW. System*1 ↔ SUBW. Phase*1 ↔ SUBW. Channel*1 ↔ Factory's EQ ↔ TW Setup*2 ↔ Filter Type ↔ Media Xpander ↔ MX Level*3 ↔ EQ Mode ↔ TCR Parameter ↔ Sound Field*4 ↔ MultEQ Mode

(par exemple, sélectionnez Subwoofer)

- *1 Ces fonctions sont inopérantes lorsque Subwoofer est réglé sur OFF.
- *2 Cette fonction n'est disponible que lorsque le PXA-H100 (vendu séparément) est raccordé et que le mode 2,2 canaux (3WAY) est sélectionné. Pour de plus amples informations, reportez-vous au mode d'emploi du PXA-H100.
- *3 Cette fonction est inopérante lorsque Media Xpander est réglé sur OFF.
- *4 A l'étape 2, trois options de réglage du son (Parametric EQ/Graphic EQ, T.Correction, X-Over) peuvent être sélectionnées en mode Sound Field Adjustment ; tournez le **Rotary encoder** pour sélectionner l'option de votre choix, puis appuyez sur **ENTER/Q** pour passer à l'étape 3.

3 Tournez le **Rotary encoder** pour modifier le réglage, puis appuyez sur **ENTER/Q**.

(par exemple, sélectionnez Subwoofer ON ou Subwoofer OFF)

4 Maintenez la touche **↵/ESC** enfoncée pendant au moins 2 secondes pour revenir au mode normal.

Remarques

- Les réglages Media Xpander, Factory's EQ, Parametric EQ/Graphic EQ, EQ Mode et MX Level sont inopérants lorsque DEFEAT est réglé sur ON.
- Appuyez sur **↵/ESC** pour revenir au mode du menu Son précédent.
- Si aucune opération n'est exécutée pendant 60 secondes, le mode du menu Son est annulé.

Activation et désactivation du subwoofer

Lorsque le subwoofer est activé, vous pouvez en régler le niveau de sortie.

■ Désignation du réglage : Subwoofer

Valeurs du réglage :

ON (Réglage initial) / OFF

ON:

Le signal du subwoofer provient des connecteurs RCA du subwoofer (reportez-vous à la section « Raccordements » à la page 57).

OFF:

Aucun signal du subwoofer ne provient des connecteurs RCA du subwoofer (reportez-vous à la section « Raccordements » à la page 57).

Réglage du système du subwoofer

Lorsque le subwoofer est activé, vous pouvez sélectionner System 1 ou System 2 selon l'effet souhaité.

■ Désignation du réglage : SUBW. System

Valeurs du réglage :

System 1 (Réglage initial) / System 2

System 1:

Le niveau du subwoofer varie en fonction du réglage du volume principal.

System 2:

Le niveau du subwoofer est différent du réglage du volume principal. Par exemple, le subwoofer demeure audible même lorsque le volume est réglé à un niveau bas.

Réglage de la phase du subwoofer

La phase de sortie du subwoofer bascule sur SUBWOOFER NORMAL (0°) ou sur SUBWOOFER REVERSE (180°). Pour régler le niveau, tournez le **Rotary encoder**.

■ Désignation du réglage : SUBW. Phase

Valeurs du réglage :

PHASE 0° (Réglage initial) / PHASE 180°

Réglage du canal du subwoofer (SUBW. Channel)

Vous pouvez régler la sortie du subwoofer sur stéréo ou sur mono. Veuillez à régler la sortie correspondante au type de subwoofer.

■ Désignation du réglage : SUBW. Channel

Valeurs du réglage :

STEREO (Réglage initial) / MONO

STEREO:

Sortie subwoofer en stéréo (L/R)

MONO:

Sortie subwoofer en mono

Préréglages de l'égaliseur (Factory's EQ)

10 paramètres de l'égaliseur sont préréglés en usine pour une grande variété de sources de musique.

Flat ↔ Pops ↔ Rock ↔ News ↔ Jazz&Blues ↔ Electrical Dance
↔ Hip Hop&Rap ↔ Easy Listening ↔ Country ↔ Classical ↔
User1 ↔ User2 ↔ User3 ↔ User4 ↔ User5 ↔ User6

Remarque

- Si vous sélectionnez User's 1 à 6, vous pouvez rappeler le numéro de préréglage mémorisé (reportez-vous à la section « Réglage de la courbe de l'égaliseur graphique » à la page 41 ou reportez-vous à la section « Réglage de la courbe de l'égaliseur paramétrique » à la page 41).

Réglage de la pente de réponse de l'enceinte des aigus (TW Setup)

Le réglage des caractéristiques de réponse de l'enceintes des aigus sur FLAT en mode 2,2 canaux (3WAY) risque d'endommager l'enceinte. Assurez-vous que la fréquence de coupure du répartiteur est adaptée à l'enceinte des aigus que vous utilisez (Reportez-vous à la section « Réglage du répartiteur » à la page 42).

■ Désignation du réglage : TW Setup

Valeurs du réglage :

FACTORY'S (Réglage initial) / USER'S

FACTORY'S:

Comme mesure de protection contre de possibles dommages, vous ne pouvez pas sélectionner FLAT pour la pente de réponse de l'enceinte d'aigus en mode 2,2 canaux (3WAY).

USER'S:

Le réglage FLAT est disponible en mode 2,2 canaux (3WAY).

Réglage du type de filtre

■ Désignation du réglage : Filter Type

Valeurs du réglage :

NORMAL (Réglage initial) / INDIVIDUAL

NORMAL (L=R):

Les enceintes droite et gauche sont réglées simultanément.

INDIVIDUAL (L/R):

Les enceintes droite et gauche sont réglées individuellement.

Activation et désactivation du mode Media Xpander

Lorsque le mode Media Xpander est activé, vous pouvez en régler le niveau de sortie (reportez-vous à la section « Réglage du niveau MX » à la page 40).

■ Désignation du réglage : Media Xpander

Valeurs du réglage :

OFF (Réglage initial) / ON

Réglage du niveau MX

Le mode MX (Media Xpander) différencie les sons vocaux des sons des instruments, indépendamment de la source de musique. Il permet à la radio FM, au CD, à la clé USB et à l'iPhone/iPod de reproduire clairement la musique, même lorsque les bruits de la route envahissent le véhicule.

1 Modification de la source à laquelle vous souhaitez appliquer le mode Media Xpander.

FM (niveau MX 1 à 3):

Les aigus et les médiums deviennent plus clairs et vous bénéficiez d'un son bien équilibré sur toutes les fréquences.

CD (niveau MX 1 à 3):

Le mode CD traite une grande quantité de données lors de la lecture. MX utilise ces quantités de données pour reproduire un son plus clair, plus limpide.

CMPM/SAT (niveau MX1 à 3):

Corrige les informations perdues lors de la compression. Le son est bien équilibré, proche de celui de l'original.

DVD (CD vidéo)(niveau MX MOVIE 1 à 2):

La part de dialogue d'une vidéo est reproduite plus clairement.

(DVD MUSIC):

Un DVD ou un CD vidéo contient une grande quantité de données, telles qu'un clip musical. MX utilise ces données pour reproduire un son clair.

AUX (niveau MX 1):

Choisissez le mode MX (CMPM, MOVIE ou MUSIC) qui correspond au média connecté.

Remarques

- Chaque source de musique, notamment la radio FM, CD et MP3/WMA/AAC, peut posséder son propre réglage MX.
- Sur des disques contenant des données MP3/WMA/AAC et CD-DA, lorsque la source passe de « MP3/WMA/AAC à CD-DA » ou de « CD-DA à MP3/WMA/AAC », le changement du mode MX peut retarder légèrement la lecture.
- Si vous sélectionnez Non Effect, le mode MX de chaque source de musique est réglé sur OFF.
- La fonction est inopérante lorsque DEFEAT est réglé sur ON.
- Il n'y a pas de mode MX pour la radio AM.
- Si un processeur audio muni de la fonction MX (PXA-H701, etc.) est raccordé, son propre traitement MX est appliqué à la source de musique. Étant donné que les réglages du processeur MX peuvent ne pas correspondre avec ceux de l'appareil principal, le processeur audio doit être réglé. Pour plus d'informations, reportez-vous au mode d'emploi du processeur audio.

- Le paramètre « CPM » est appliqué aux données MP3/WMA/AAC et à l'iPhone/iPod.
- « SAT » est un paramètre appliqué à la XM Radio et à la SIRIUS Radio.

Réglage du mode EQ

Ce réglage vous permet de sélectionner l'égaliseur paramétrique à 5 gammes ou l'égaliseur graphique à 7 gammes.

■ Désignation du réglage : EQ Mode

Valeurs du réglage :

Parametric EQ (Réglage initial) / Graphic EQ

PEQ:

Parametric EQ à 5 gammes

GEQ:

Graphic EQ à 7 gammes

Réglage de l'unité de correction du temps (TCR Parameter)

Vous pouvez changer l'unité de correction du temps (cm ou pouces).

■ Désignation du réglage : TCR Parameter

Valeurs du réglage :

cm (Réglage initial) / inch

Réglage du champ sonore

Il est possible de régler Parametric EQ/Graphic EQ, Time Correction et X-Over dans ce mode.

Réglage de la courbe de l'égaliseur paramétrique

Vous pouvez modifier les paramètres de l'égaliseur afin de créer une courbe de réponse plus adaptée à vos goûts. Pour ajuster la courbe de l'égaliseur paramétrique, réglez le EQ Mode sur Parametric EQ. Pour plus d'informations, reportez-vous à la section « Réglage du mode EQ » à la page 41.

1 Après avoir sélectionné Parametric EQ en mode Sound Field Adjustment, appuyez sur **BAND** pour sélectionner la gamme à régler.

Band 1 → Band 2 → Band 3 → Band 4 → Band 5 → Band 1

2 Appuyez sur ◀ ou ▶ pour sélectionner les gammes de fréquences.

Gammes de fréquences ajustables: 20 Hz à 20 kHz (par incréments de 1/3 octaves).

| | |
|--------|-------------------------|
| Band-1 | 20 Hz~80 Hz (63 Hz) |
| Band-2 | 50 Hz~200 Hz (150 Hz) |
| Band-3 | 125 Hz~3,2 kHz (400 Hz) |
| Band-4 | 315 Hz~8 kHz (1 kHz) |
| Band-5 | 800 Hz~20 kHz (2,5 kHz) |

3 Tournez le **Rotary encoder** pour régler le niveau.

Niveau ajustable : -6 à +6 dB

4 Appuyez sur **SOURCE** /  pour régler la largeur de bande (Q).

Largeur de bande ajustable : 1, 1,5, 3

5 Pour régler une autre gamme, répétez les étapes 1 à 4, puis réglez toutes les gammes.

Remarques

- Les fréquences des gammes adjacentes ne peuvent pas être réglées en 4 étapes.
- Pendant le réglage de Parametric EQ, vous devez prendre en compte la réponse en fréquence des enceintes raccordées.

Réglage de la courbe de l'égaliseur graphique

Vous pouvez modifier les paramètres de l'égaliseur afin de créer une courbe de réponse plus adaptée à vos goûts. Pour ajuster la courbe de l'égaliseur graphique, réglez le EQ Mode sur Graphic EQ. Pour plus d'informations, reportez-vous à la section « Réglage du mode EQ » à la page 41.

1 Après avoir sélectionné Graphic EQ en mode Sound Field Adjustment, appuyez sur **BAND** pour sélectionner la gamme à régler.

Band 1 → Band 2 → Band 3 → Band 4 → Band 5 → Band 6 → Band 7 → Band 1

| | |
|--------|----------|
| Band-1 | 63 Hz |
| Band-2 | 150 Hz |
| Band-3 | 400 Hz |
| Band-4 | 1 kHz |
| Band-5 | 2,5 kHz |
| Band-6 | 6,3 kHz |
| Band-7 | 17,5 kHz |

2 Tournez le **Rotary encoder** pour régler le niveau.

Niveau de sortie ajustable : -6 à +6 dB

3 Pour régler une autre gamme, répétez les étapes 1 et 2, puis réglez toutes les gammes.

Réglage de la correction du temps

Avant d'effectuer les procédures suivantes, reportez-vous à la section « À propos de la correction du temps » à la page 43.

1 Après avoir sélectionné T.Correction en mode Sound Field Adjustment, appuyez sur **BAND** pour sélectionner l'enceinte à régler.

Système 2,2 canaux (3WAY)

F-L*1 → F-R*2 → R-L*3 → R-R*4 → SW-L → SW-R → F-L

*1 Mid-L (Réglage initial)

*2 Mid-R

*3 High-L

*4 High-R

Système 4,2 canaux (FRONT/REAR/SUBW.)

F-L*1 → F-R*2 → R-L*3 → R-R*4 → SW-L → SW-R → F-L

*1 Front-L (Réglage initial)

*2 Front-R

*3 Rear-L

*4 Rear-R

2 Tournez le **Rotary encoder** pour régler la valeur de correction de la distance (0,0 à 336,6 cm).

L = (distance qui vous sépare de l'enceinte la plus éloignée) – (distance qui vous sépare des autres enceintes)

3 Répétez les étapes 1 et 2 pour régler une autre enceinte.

Réglez ces valeurs afin que le son de cette enceinte atteigne la position d'écoute en même temps que le son des autres enceintes.

Réglage du répartiteur

Avant d'effectuer les procédures suivantes, reportez-vous à la section « À propos du répartiteur » à la page 44.

Système 2,2 canaux (3WAY)

1 Après avoir sélectionné X-Over en mode Sound Field Adjustment, appuyez sur **BAND** pour sélectionner la gamme à régler.

NORMAL (L=R)

■ **Désignation du réglage:** LOW / MID-L / MID-H / HIGH
INDIVIDUAL (L/R)

■ **Désignation du réglage:** LOW-L / LOW-R / MID-L-L / MID-L-R / MID-H-L / MID-H-R / HIGH-L / HIGH-R

2 Appuyez sur ◀ ou ▶ pour sélectionner la fréquence de coupure de votre choix (point de croisement).

Gammes de fréquences ajustables :

| | |
|-------------|---|
| LOW / MID-L | 20 Hz à 200 Hz |
| MID-H | 20 Hz à 20 kHz |
| HIGH | (1 kHz~20 kHz) ^{*1} / (20 Hz~20 kHz) ^{*2} |

*1 Si vous sélectionnez l'option FACTORY'S, reportez-vous à la section « Réglage de la pente de réponse de l'enceinte des aigus (TW Setup) » à la page 40.

*2 Si vous sélectionnez l'option USER'S, reportez-vous à la section « Réglage de la pente de réponse de l'enceinte des aigus (TW Setup) » à la page 40.

3 Appuyez sur **SOURCE** / pour régler la pente.

Pente ajustable : FLAT^{*}, 6 dB/oct., 12 dB/oct., 18 dB/oct., 24 dB/oct.

* FLAT peut être défini pour la pente HIGH uniquement lorsque TW Setup est défini sur USER'S (reportez-vous à la section « Réglage de la pente de réponse de l'enceinte des aigus (TW Setup) » à la page 40). Selon les caractéristiques de réponse de l'enceinte, vous devez faire attention lorsque vous réglez la pente de réponse sur FLAT, car vous risquez d'endommager l'enceinte. Un message s'affiche lorsque la pente de réponse de l'enceinte des aigus est réglée sur FLAT.

4 Tournez le **Rotary encoder** pour régler le niveau de sortie.

Niveau de sortie ajustable : -12 à 0 dB.

5 Répétez les étapes 1 à 4 pour régler les autres gammes.

Système 4,2 canaux (FRONT/REAR/SUBW.)

1 Après avoir sélectionné X-Over en mode Sound Field Adjustment, appuyez sur **BAND** pour sélectionner la gamme à régler.

NORMAL (L=R)

■ **Désignation du réglage:** LOW (SUB-W) / MID (REAR) / HIGH (FRONT)

INDIVIDUAL (L/R)

■ **Désignation du réglage:** LOW (SUB-W)-L / LOW (SUB-W)-R / MID (REAR)-L / MID (REAR)-R / HIGH (FRONT)-L / HIGH (FRONT)-R

2 Appuyez sur ◀ ou ▶ pour sélectionner la fréquence de coupure de votre choix (point de croisement).

Gammes de fréquences ajustables: 20 Hz~200 Hz

3 Appuyez sur **SOURCE** / pour régler la pente.

Pente ajustable : FLAT, 6 dB/oct., 12 dB/oct., 18 dB/oct., 24 dB/oct.

4 Tournez le **Rotary encoder** pour régler le niveau de sortie.

Niveau de sortie ajustable : -12 à 0 dB.

5 Répétez les étapes 1 à 4 pour régler les autres gammes.

Remarques

- Pendant le réglage de X-Over, vous devez prendre en compte la réponse en fréquence des enceintes raccordées.
- A propos du système 2,2 canaux (3WAY)/4,2 canaux (FRONT/REAR/SUBW.), vous pouvez basculer les modes système 2,2 canaux (3WAY)/4,2 canaux (FRONT/REAR/SUBW.) à l'aide du commutateur 2,2 canaux (3WAY)/4,2 canaux (FRONT/REAR/SUBW.) du PXA-H100. Pour de plus amples informations, reportez-vous au mode d'emploi du PXA-H100.

Mémorisation des réglages du champ sonore

Les réglages Sound Field Adjustment contenant des réglages Parametric EQ/Graphic EQ, T.Correcton et X-Over peuvent être mémorisés.

1 Une fois le réglage de Sound Field Adjustment terminé, sélectionnez l'une des **preset buttons (1 through 6)** dans l'une des options du mode Sound Field Adjustment (par exemple, X-Over), puis maintenez-la enfoncée pendant au moins 2 secondes.

2 Tournez le **Rotary encoder** pour sélectionner PROTECT YES/NO, puis appuyez sur **ENTER** / pour mémoriser les contenus réglés.

PROTECT YES (Réglage initial) ↔ PROTECT NO

Remarques

- Si vous sélectionnez YES, le contenu réglé est protégé et enregistré sous les touches de préréglage. Si vous souhaitez enregistrer le paramètre sous une touche de préréglage protégée, vous pouvez sélectionner « Replace NO/YES ».
- Si vous sélectionnez NO, le préréglage est mémorisé.
- Lorsque vous effectuez cette opération, tous les réglages Parametric EQ/Graphic EQ, T.Correcton et X-Over sont mémorisés dans les touches de préréglage.
- Les données mémorisées ne sont pas supprimées lorsque vous réinitialisez l'appareil ou déconnectez la batterie.
- Vous pouvez rappeler les données mémorisées en suivant les instructions (reportez-vous à la section « Rappel des réglages mémorisés du champ sonore » à la page 43).

Rappel des réglages mémorisés du champ sonore

Les réglages Sound Field Adjustment enregistrés contiennent les réglages Parametric EQ/Graphic EQ, T.Correction et X-Over mémorisés.

- 1 Après avoir sélectionné une option du mode Sound Field Adjustment (par exemple, X-Over), appuyez sur l'une des preset buttons (1 through 6) pour rappeler les réglages mémorisés.
- 2 Appuyez à nouveau sur les preset buttons (1 through 6) pour revenir au mode Sound Field Adjustment.

Remarque

- Lorsque vous effectuez cette opération, tous les réglages Parametric EQ/Graphic EQ, T.Correction et X-Over mémorisés dans les touches de pré-réglage seront rappelés.

À propos de la correction du temps

La distance entre l'auditeur et les enceintes dans un véhicule peut varier selon l'emplacement des enceintes. Cette différence dans la distance entre les enceintes et l'auditeur modifie le son et les caractéristiques de la fréquence. Ceci est dû au fait que le son n'arrive pas en même temps à l'oreille droite et à l'oreille gauche de l'auditeur.

Pour corriger cet effet, l'appareil retarde le signal audio vers les enceintes les plus proches de l'auditeur. Ainsi, l'auditeur a la sensation que ces enceintes sont séparées. L'auditeur peut donc se trouver à égale distance entre les enceintes gauche et droite pour bénéficier d'un son optimal. Ce réglage sera effectué pour chaque enceinte par incréments de 3,4 cm. Exemple de position d'écoute :

Exemple 1: siège avant gauche

Réglez le niveau de la correction du temps de l'enceinte avant gauche sur une valeur supérieure et celui de l'enceinte arrière droite sur zéro ou sur une valeur inférieure.

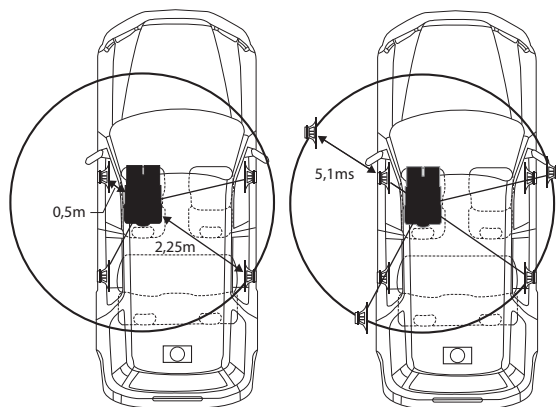

Le son n'est pas équilibré car la distance entre la position d'écoute et les diverses enceintes n'est pas la même.

La différence de distance entre l'enceinte avant gauche et l'enceinte arrière droite est de 1,75 m (68-7/8").

La valeur de la correction du temps de l'enceinte avant gauche est calculée dans le diagramme ci-dessus.

Conditions :

Enceinte la plus éloignée – position d'écoute : 2,25 m (88-9/16")

Enceinte avant gauche – position d'écoute : 0,5 m (19-11/16")

Calcul : $L = 2,25 \text{ m} - 0,5 \text{ m} = 1,75 \text{ m} (68-7/8")$

Correction du temps = $1,75 \div 343^{*1} \times 1\,000 = 5,1 \text{ (ms)}$

*1 Vitesse du son : 343 m/s (765 mph) à 20°C

En d'autres termes, étant donné que la valeur de correction du temps de l'enceinte avant gauche est de 5,1 ms, l'auditeur a la sensation que la distance qui le sépare de l'enceinte avant gauche est la même que celle qui le sépare de l'enceinte la plus éloignée.

La correction du temps élimine les différences dans le délai requis pour que le son atteigne la position d'écoute.

Le temps de l'enceinte avant gauche est corrigé de 5,1 ms afin que le son de cette enceinte atteigne la position d'écoute en même temps que le son des autres enceintes.

Exemple 2 : tous les sièges

Réglez la correction du temps de chaque enceinte sur le même niveau.

- 1 Asseyez-vous à la position d'écoute (siège du conducteur, etc.), puis mesurez la distance (en mètres) entre votre tête et les diverses enceintes.
- 2 Calculez la différence entre la valeur de correction de la distance qui vous sépare de l'enceinte la plus éloignée et celle qui vous sépare des autres enceintes.

$$L = (\text{distance qui vous sépare de l'enceinte la plus éloignée}) - (\text{distance qui vous sépare des autres enceintes})$$

Ces valeurs sont les valeurs de correction du temps des diverses enceintes. Réglez ces valeurs afin que chaque son atteigne la position d'écoute en même temps que le son des autres enceintes.

Liste des valeurs de correction du temps

| Numéro de délai | Différence de temps (ms) | Distance (cm) | Distance (pouces) |
|-----------------|--------------------------|---------------|-------------------|
| 0 | 0,0 | 0,0 | 0,0 |
| 1 | 0,1 | 3,4 | 1,3 |
| 2 | 0,2 | 6,8 | 2,7 |
| 3 | 0,3 | 10,2 | 4,0 |
| 4 | 0,4 | 13,6 | 5,4 |
| 5 | 0,5 | 17,0 | 6,7 |
| 6 | 0,6 | 20,4 | 8,0 |
| 7 | 0,7 | 23,8 | 9,4 |
| 8 | 0,8 | 27,2 | 10,7 |
| 9 | 0,9 | 30,6 | 12,1 |
| 10 | 1,0 | 34,0 | 13,4 |
| 11 | 1,1 | 37,4 | 14,7 |
| 12 | 1,2 | 40,8 | 16,1 |
| 13 | 1,3 | 44,2 | 17,4 |
| 14 | 1,4 | 47,6 | 18,8 |
| 15 | 1,5 | 51,0 | 20,1 |
| 16 | 1,6 | 54,4 | 21,4 |
| 17 | 1,7 | 57,8 | 22,8 |
| 18 | 1,8 | 61,2 | 24,1 |
| 19 | 1,9 | 64,6 | 25,5 |
| 20 | 2,0 | 68,0 | 26,8 |
| 21 | 2,1 | 71,4 | 28,1 |
| 22 | 2,2 | 74,8 | 29,5 |
| 23 | 2,3 | 78,2 | 30,8 |
| 24 | 2,4 | 81,6 | 32,2 |
| 25 | 2,5 | 85,0 | 33,5 |

| Numéro de délai | Différence de temps (ms) | Distance (cm) | Distance (pouces) |
|-----------------|--------------------------|---------------|-------------------|
| 26 | 2,6 | 88,4 | 34,8 |
| 27 | 2,7 | 91,8 | 36,2 |
| 28 | 2,8 | 95,2 | 37,5 |
| 29 | 2,9 | 98,6 | 38,9 |
| 30 | 3,0 | 102,0 | 40,2 |
| 31 | 3,1 | 105,4 | 41,5 |
| 32 | 3,2 | 108,8 | 42,9 |
| 33 | 3,3 | 112,2 | 44,2 |
| 34 | 3,4 | 115,6 | 45,6 |
| 35 | 3,5 | 119,0 | 46,9 |
| 36 | 3,6 | 122,4 | 48,2 |
| 37 | 3,7 | 125,8 | 49,6 |
| 38 | 3,8 | 129,2 | 50,9 |
| 39 | 3,9 | 132,6 | 52,3 |
| 40 | 4,0 | 136,0 | 53,6 |
| 41 | 4,1 | 139,4 | 54,9 |
| 42 | 4,2 | 142,8 | 56,3 |
| 43 | 4,3 | 146,2 | 57,6 |
| 44 | 4,4 | 149,6 | 59,0 |
| 45 | 4,5 | 153,0 | 60,3 |
| 46 | 4,6 | 156,4 | 61,6 |
| 47 | 4,7 | 159,8 | 63,0 |
| 48 | 4,8 | 163,2 | 64,3 |
| 49 | 4,9 | 166,6 | 65,7 |
| 50 | 5,0 | 170,0 | 67,0 |
| 51 | 5,1 | 173,4 | 68,3 |
| 52 | 5,2 | 176,8 | 69,7 |
| 53 | 5,3 | 180,2 | 71,0 |
| 54 | 5,4 | 183,6 | 72,4 |
| 55 | 5,5 | 187,0 | 73,7 |
| 56 | 5,6 | 190,4 | 75,0 |
| 57 | 5,7 | 193,8 | 76,4 |
| 58 | 5,8 | 197,2 | 77,7 |
| 59 | 5,9 | 200,6 | 79,1 |
| 60 | 6,0 | 204,0 | 80,4 |
| 61 | 6,1 | 207,4 | 81,7 |
| 62 | 6,2 | 210,8 | 83,1 |
| 63 | 6,3 | 214,2 | 84,4 |
| 64 | 6,4 | 217,6 | 85,8 |
| 65 | 6,5 | 221,0 | 87,1 |
| 66 | 6,6 | 224,4 | 88,4 |
| 67 | 6,7 | 227,8 | 89,8 |
| 68 | 6,8 | 231,2 | 91,1 |
| 69 | 6,9 | 234,6 | 92,5 |
| 70 | 7,0 | 238,0 | 93,8 |
| 71 | 7,1 | 241,4 | 95,1 |
| 72 | 7,2 | 244,8 | 96,5 |
| 73 | 7,3 | 248,2 | 97,8 |
| 74 | 7,4 | 251,6 | 99,2 |
| 75 | 7,5 | 255,0 | 100,5 |
| 76 | 7,6 | 258,4 | 101,8 |

| Numéro de délai | Différence de temps (ms) | Distance (cm) | Distance (pouces) |
|-----------------|--------------------------|---------------|-------------------|
| 77 | 7,7 | 261,8 | 103,2 |
| 78 | 7,8 | 265,2 | 104,5 |
| 79 | 7,9 | 268,6 | 105,9 |
| 80 | 8,0 | 272,0 | 107,2 |
| 81 | 8,1 | 275,4 | 108,5 |
| 82 | 8,2 | 278,8 | 109,9 |
| 83 | 8,3 | 282,2 | 111,2 |
| 84 | 8,4 | 285,6 | 112,6 |
| 85 | 8,5 | 289,0 | 113,9 |
| 86 | 8,6 | 292,4 | 115,2 |
| 87 | 8,7 | 295,8 | 116,6 |
| 88 | 8,8 | 299,2 | 117,9 |
| 89 | 8,9 | 302,6 | 119,3 |
| 90 | 9,0 | 306,0 | 120,6 |
| 91 | 9,1 | 309,4 | 121,9 |
| 92 | 9,2 | 312,8 | 123,3 |
| 93 | 9,3 | 316,2 | 124,6 |
| 94 | 9,4 | 319,6 | 126,0 |
| 95 | 9,5 | 323,0 | 127,3 |
| 96 | 9,6 | 326,4 | 128,6 |
| 97 | 9,7 | 329,8 | 130,0 |
| 98 | 9,8 | 333,2 | 131,3 |
| 99 | 9,9 | 336,6 | 132,7 |

À propos du répartiteur

Répartiteur (X-OVER):

Cet appareil est équipé d'un répartiteur. Le répartiteur permet de limiter les fréquences livrées aux sorties. Chaque canal est contrôlé indépendamment. Par conséquent, chaque paire d'enceintes peut être contrôlée par les fréquences pour lesquelles elles ont été conçues. Le répartiteur permet de régler le filtre passe-haut (HPF) et le filtre passe-bas (LPF) de chaque gamme, ainsi que la pente (c'est-à-dire la vitesse à laquelle le filtre émet les sons graves et aigus).

Vous devez effectuer ces réglages conformément aux caractéristiques de reproduction des enceintes. Selon les enceintes, un réseau passif n'est peut-être pas nécessaire. Si vous n'en êtes pas certain, consultez votre revendeur Alpine agréé.

Mode 4,2 canaux (FRONT/REAR/SUBW.)

| | Fréquence de coupure (incrément de 1/3 octaves) | | Pente | | Niveau |
|--------------------------|---|----------------|-----------------------------|-----------------------------|-----------|
| | HPF | LPF | HPF | LPF | |
| Enceinte de graves | ---- | 20 Hz - 200 Hz | ---- | FLAT, 6, 12, 18, 24 dB/oct. | 0 à-12 dB |
| Enceinte d'aigus arrière | 20 Hz - 200 Hz | ---- | FLAT, 6, 12, 18, 24 dB/oct. | ---- | 0 à-12 dB |
| Enceinte d'aigus avant | 20 Hz - 200 Hz | ---- | FLAT, 6, 12, 18, 24 dB/oct. | ---- | 0 à-12 dB |

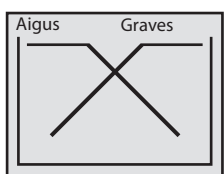

(différent de l'affichage actuel)

Mode 2,2 canaux (3WAY)

| | Fréquence de coupure (incrément de 1/3 octaves) | | Pente | | Niveau |
|---------------------|---|----------------|-----------------------------|-----------------------------|-----------|
| | HPF | LPF | HPF | LPF | |
| Enceinte de graves | ---- | 20 Hz - 200 Hz | ---- | FLAT, 6, 12, 18, 24 dB/oct. | 0 à-12 dB |
| Enceinte de médiums | 20 Hz - 200 Hz | 20 Hz - 20 kHz | FLAT, 6, 12, 18, 24 dB/oct. | FLAT, 6, 12, 18, 24 dB/oct. | 0 à-12 dB |
| Enceinte des aigus | 1 kHz - 20 kHz, (20 Hz ~ 20 kHz)* | ---- | FLAT* 6, 12, 18, 24 dB/oct. | ---- | 0 à-12 dB |

* Uniquement lorsque TW Setup est défini sur USER'S (reportez-vous à la section « Réglage de la pente de réponse de l'enceinte des aigus (TW Setup) » à la page 40).

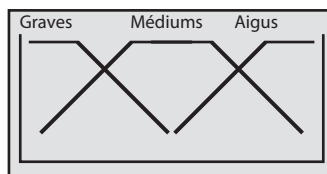

(différent de l'affichage actuel)

Réglage du niveau (0 à -12 dB)

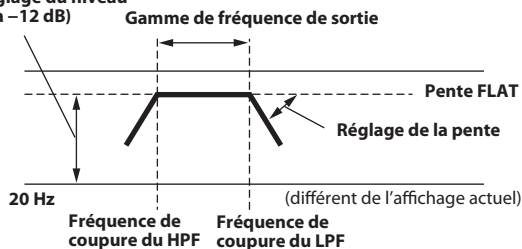

Remarques

- HPF (filtre passe-haut) : coupe les basses fréquences et permet aux fréquences les plus aiguës de passer.
 - LPF (filtre passe-bas) : coupe les fréquences aiguës et permet aux fréquences les plus basses de passer.
 - Pente : le niveau change (en dB) pour un changement de fréquence d'une octave.
 - Plus la valeur de la pente est élevée, plus la pente devient raide.
 - Réglez la pente sur FLAT pour contourner les filtres HP ou LP.
 - N'utilisez pas un haut-parleur d'aigus sans le filtre HPF ou pour régler une basse fréquence, car celle-ci pourrait endommager les enceintes.
 - Vous ne pouvez pas régler le répartiteur sur une fréquence supérieure au filtre HPF et inférieure au filtre LPF.
 - Le réglage doit être effectué conformément à la fréquence de croisement recommandée des enceintes raccordées. Déterminez la fréquence de croisement recommandée des enceintes. Si vous réglez une fréquence en dehors de la gamme recommandée, vous risquez d'endommager les enceintes.
- Si vous souhaitez connaître les fréquences de croisement recommandées pour les enceintes Alpine, consultez le mode d'emploi correspondant. Nous ne sommes pas responsables des dommages ou dysfonctionnements des enceintes en cas d'utilisation du répartiteur en dehors de la valeur recommandée.

Changeur (en option)

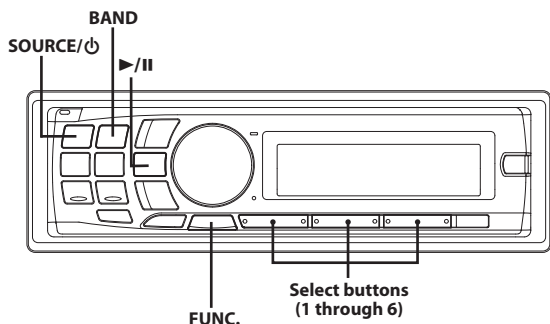

Contrôle d'un changeur CD (en option)

Un changeur CD à 6 disques ou 12 disques en option peut être raccordé à cet appareil s'il est compatible Ai-NET. Si un changeur CD est raccordé à l'entrée Ai-NET de cet appareil, il peut être commandé par ce dernier.

Grâce au KCA-400C (dispositif de commutation multi-changeur) ou au KCA-410C (Versatile Link Terminal), plusieurs changeurs peuvent être commandés par cet appareil.

Reportez-vous à la section « Sélection du multi-changeur (en option) » à la page 46 pour sélectionner les changeurs CD.

Remarques

- Les commandes de cet appareil pour l'exploitation du changeur CD sont disponibles uniquement lorsqu'un changeur CD est raccordé.
- Le changeur DVD (en option) peut être commandé à partir de cet appareil ainsi que du changeur CD.
- Selon le changeur DVD raccordé, il est possible que certaines fonctions ne soient pas disponibles.

- 1 Appuyez sur **SOURCE/⏻** pour activer le mode **CHANGER**. L'affichage indique le numéro du disque et de la piste.

Remarques

- L'indicateur de source dépend de la source raccordée.
- Appuyez sur **BAND** pour passer du mode disque au mode changeur.

- 2 Appuyez sur **FUNC.** pour activer le mode de sélection du disque.

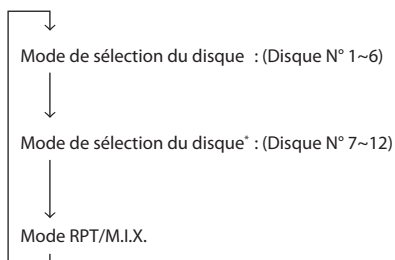

* Si un changeur 12 disques est raccordé.

- 3 Appuyez sur l'une des **select buttons (1 through 6)** correspondant à l'un des disques chargés dans le changeur CD.

Le numéro de disque sélectionné apparaît et la lecture du CD ou du fichier MP3 commence.

Remarque

- Après avoir sélectionné le disque souhaité, vous pouvez procéder de la même manière que pour le changeur CD de cet appareil. Pour obtenir de plus amples informations, veuillez vous reporter à la section **CD/MP3/WMA/AAC**.

Lecture de fichiers MP3 avec le changeur CD (en option)

Si vous raccordez un changeur compatible MP3, vous pouvez lire sur cet appareil les CD-ROM, CD-R et CD-RW contenant des fichiers MP3.

- 1 Appuyez sur **SOURCE/⏻** pour passer au mode changeur MP3.
- 2 Appuyez sur l'une des **select buttons (1 through 6)** du disque correspondant à l'un des disques chargés dans le changeur CD.
- 3 Pour interrompre la lecture, appuyez sur **>||**. Appuyez à nouveau sur **>||** pour reprendre la lecture.

Remarques

- L'appareil peut lire des disques contenant à la fois des données audio et des données MP3.
- Pour commander le MP3 avec un changeur CD compatible MP3, reportez-vous à la section « CD/MP3/WMA/AAC » à la page 13.

Sélection du multi-changeur (en option)

Le système Ai-NET Alpine prend en charge jusqu'à 6 changeurs CD. Si vous voulez utiliser deux changeurs ou plus, vous devrez utiliser le KCA-400C (commutateur multi-changeurs). Si vous utilisez 1 dispositif de commutation, vous pouvez raccorder jusqu'à 4 changeurs CD. Si vous utilisez 2 dispositifs de commutation, vous pouvez raccorder jusqu'à 6 changeurs CD. Lorsque vous utilisez le KCA-410C (Versatile Link Terminal), vous pouvez raccorder deux changeurs et deux sorties externes (AUX).

- 1 Appuyez sur la touche **SOURCE/⏻** de cet appareil pour activer le mode changeur CD.

Vous pouvez également appuyer sur la touche **SOURCE** de la télécommande (RUE-4202) pour activer le mode changeur CD.

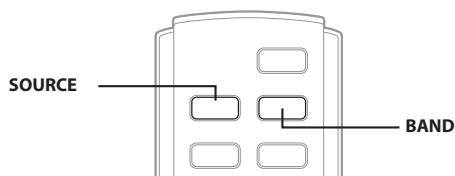

- 2 Appuyez sur **BAND** pour activer le mode de sélection du changeur CD.

Le mode de sélection du changeur CD demeure actif pendant plusieurs secondes.

- 3 Appuyez sur **BAND** jusqu'à ce que l'indicateur du changeur CD souhaité apparaisse sur l'affichage.

Remarques

- Si le changeur CD sélectionné n'est pas raccordé, l'affichage indique « NO CHANGER-(No.) ».
- Pour commander le changeur sélectionné, reportez-vous à la section « CD/MP3/WMA/AAC » à la page 13.
- Pour plus d'informations sur l'utilisation de l'entrée externe (AUX) avec le KCA-410C, reportez-vous à la section « Réglage du mode AUX (V-Link) » à la page 24.

Télécommande

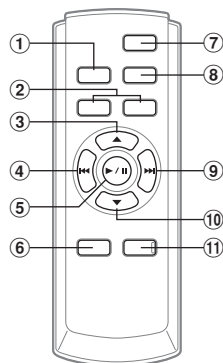

Fonctions de la télécommande

① **Touche de sélection de la source**

Appuyez sur cette touche pour sélectionner la source audio.

② **Touches de réglage du volume**

Pour augmenter le volume :

Appuyez sur la touche ▲

Pour réduire le volume :

Appuyez sur la touche ▼

③ **Touche ▲**

Mode Radio :

Appuyez sur cette touche pour sélectionner, dans l'ordre croissant, les stations programmées sous les touches de pré-réglage, comme indiqué ci-dessous.

1 → 2 ... 6 → 1

Mode Changeur CD :

Touche de sélection du disque (vers le haut).

Appuyez sur cette touche pour sélectionner un disque dans l'ordre croissant.

Mode MP3/WMA/AAC :

Touche de sélection du dossier (vers le haut).

Appuyez sur cette touche pour sélectionner le dossier.

Mode Changeur CD compatible MP3 :

Touche de sélection du dossier (vers le haut) / sélection du disque (vers le haut). Appuyez sur cette touche pour sélectionner un dossier dans l'ordre croissant. Maintenez cette touche enfoncée pour sélectionner un disque dans l'ordre croissant.

Mode iPod :

Permet de sélectionner une liste de lecture/un artiste/un album/un genre/un compositeur.

④ **Touche ◀◀ DN**

Mode Radio :

Touche SEEK (DN).

Mode CD/iPod :

Appuyez sur cette touche pour revenir au début de la piste actuelle.

⑤ **Touche ▶/||**

Appuyez sur cette touche pour commuter les modes Lecture et Pause sur un CD.

⑥ **Touche du processeur audio**

Chaque fois que vous appuyez sur cette touche, le mode du processeur audio change.

Pour plus d'informations, reportez-vous à la section « Utilisation du processeur audio » ci-dessous.

Appuyez sur cette touche pour activer le mode processeur audio externe lorsqu'un processeur audio externe est connecté.*

* Pour l'utilisation du processeur audio externe, reportez-vous au mode d'emploi de l'appareil que vous avez acheté. Lorsque le processeur audio IMPRINT (PXA-H100) (vendu séparément) est connecté, reportez-vous à la section « Utilisation du système IMPRINT (en option) » à la page 38.

7 Touche de mise sous/hors tension

Appuyez sur cette touche pour mettre l'appareil sous/hors tension.

8 Touche de sélection de la gamme

Mode Radio :

Touche BAND.

Appuyez sur cette touche pour changer de gamme.

Mode Changeur :

Pour passer à un autre changeur.

9 Touche ►► UP

Mode Radio :

Touche SEEK (UP).

Mode CD/iPod :

Appuyez sur cette touche pour avancer jusqu'au début de la piste suivante.

10 Touche ▼

Mode Radio :

Appuyez sur cette touche pour sélectionner, dans l'ordre décroissant, les stations programmées sous les touches de préréglage, comme indiqué ci-dessous.

6 → 5 ... 1 → 6

Mode Changeur CD :

Touche de sélection du disque (vers le bas).

Appuyez sur cette touche pour sélectionner un disque dans l'ordre décroissant.

Mode MP3/WMA/AAC :

Touche de sélection du dossier (vers le bas).

Appuyez sur cette touche pour sélectionner le dossier.

Mode Changeur CD compatible MP3 :

Touche de sélection du dossier (vers le bas) / sélection du disque (vers le bas).

Appuyez sur cette touche pour sélectionner un dossier dans l'ordre décroissant.

Maintenez cette touche enfoncée pour sélectionner un disque dans l'ordre décroissant.

Mode iPod :

Permet de sélectionner une liste d'écoute/un artiste/un album/un genre/un compositeur.

11 Touche de mise en sourdine

Appuyez sur cette touche pour baisser le volume de 20 dB.

Appuyez à nouveau sur cette touche pour annuler.

Utilisation du processeur audio

1 Appuyez sur A.PROC pour sélectionner le mode.

Normal mode → Time Correction → X-OVER → Normal mode

2 Appuyez sur ▲ ou ▼ pour sélectionner l'option souhaitée.

Mode correction du temps / mode répartiteur (X-OVER) :

Sélectionnez MEMORY 1 à 6.

Remplacement des piles

Piles compatibles : utilisez deux piles sèches de type « AAA » ou équivalentes.

1 Ouverture du couvercle du compartiment à piles

Faites glisser le couvercle tout en appuyant fermement dessus dans le sens de la flèche.

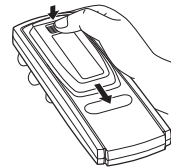

2 Remplacement des piles

Insérez les piles en respectant les polarités, comme indiqué dans le schéma ci-dessous.

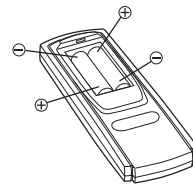

3 Fermeture du couvercle

Faites glisser le couvercle comme indiqué dans le schéma jusqu'à ce que vous entendiez un dé clic.

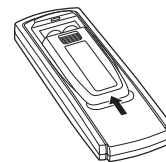

Utilisation de la télécommande pour commander l'appareil

Dirigez l'émetteur de la télécommande vers le capteur de télécommande.

Capteur de télécommande

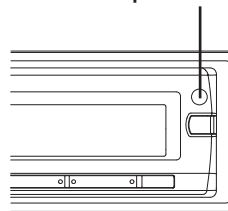

Connexion au boîtier d'interface de la télécommande

Il est possible d'utiliser cet appareil avec les commandes audio du véhicule.

Vous devez utiliser un boîtier d'interface de télécommande Alpine en option. Pour obtenir des informations détaillées à ce sujet, consultez votre revendeur Alpine.

Informations

En cas de problème

En cas de problème, éteignez l'appareil, puis remettez-le sous tension. Si l'appareil ne fonctionne toujours pas correctement, vérifiez les éléments de la liste de contrôle ci-dessous. Ce guide devra t vous aider à résoudre tout problème provenant de l'appareil. Sinon, vérifiez les connexions du reste du système ou consultez un revendeur Alpine agréé.

Problèmes communs

Fonctions inopérantes ou absence d'affichage.

- La clé de contact du véhicule est sur la position d'arrêt.
 - Si l'appareil est raccordé selon les instructions, il ne fonctionne pas quand la clé de contact est sur la position d'arrêt.
- Connexions incorrectes du fil d'alimentation (Rouge) et du fil de la batterie (Jaune).
 - Vérifiez les connexions du fil d'alimentation et du fil de la batterie.
- Fusible grillé.
 - Vérifiez le fusible de l'appareil et remplacez-le par un fusible approprié, si nécessaire.
- Disfonctionnement du microprocesseur interne dû à des interférences de bruit, etc.
 - Appuyez sur le commutateur RESET avec un stylo à bille ou un objet pointu.

Radio

Impossible de recevoir les stations.

- Pas d'antenne ou connexion incorrecte des câbles.
 - Vérifiez que l'antenne est bien raccordée ; remplacez l'antenne ou le câble si nécessaire.

Impossible d'accorder les stations en mode de recherche automatique.

- Les signaux dans la région sont faibles.
 - Vérifiez que le tuner est en mode DX.
- Si vous vous trouvez dans une région à signal fort, l'antenne n'est peut-être pas mise à la terre ou raccordée correctement.
 - Vérifiez les connexions de l'antenne ; vérifiez quelle est correctement reliée à l'emplacement du montage.
- La longueur de l'antenne ne convient peut-être pas.
 - Vérifiez si l'antenne est complètement déployée. Si l'antenne est cassée, remplacez-la par une neuve.

Réception parasitée.

- La longueur de l'antenne ne convient pas.
 - Déployez complètement l'antenne, remplacez-la si elle est cassée.
- L'antenne n'est pas correctement reliée à l'emplacement de montage.
 - Vérifiez que l'antenne est correctement reliée à l'emplacement de montage.

CD

Le lecteur CD ne fonctionne pas.

- La température dépasse +50°C (+120°F) pour le CD.
 - Laissez la température de l'habitacle (ou du coffre) baisser.

Le son de lecture du disque est déformé.

- Condensation de l'humidité dans le module CD.
 - Attendez que l'humidité s'évapore (environ 1 heure).

Insertion de disque impossible.

- Le lecteur contient déjà un CD.
 - Éjectez le disque et enlevez-le.

- Le CD est mal inséré.
 - Assurez-vous que le CD est inséré conformément aux instructions décrites à la section relative au fonctionnement du lecteur CD.

Recherche rapide vers l'avant/vers l'arrière impossible.

- Le CD est endommagé.
 - Éjectez le disque et jetez-le. L'utilisation d'un disque endommagé peut altérer le mécanisme de l'appareil.

Pertes de son dues à des vibrations.

- Mauvais montage de l'appareil.
 - Réinstallez l'appareil correctement.
- Disque très sale.
 - Nettoyez le disque.
- Disque rayé.
 - Remplacez le disque.
- Lentille de lecture sale.
 - N'utilisez pas un disque de nettoyage disponible dans le commerce. Consultez le revendeur Alpine le plus proche.

Pertes de son non dues à des vibrations.

- Disque sale ou rayé.
 - Nettoyez le disque ; remplacez tout disque endommagé.

Écrans d'erreur (lecteur CD intégré seulement).

- Erreur mécanique.
 - Appuyez sur . Après que l'indication d'erreur a disparu, réintroduisez le disque. Si la solution mentionnée ci-dessus ne résout pas le problème, consultez votre revendeur Alpine.

Lecture du CD-R/CD-RW impossible.

- La session de fermeture (finalisation) n'a pas été effectuée.
 - Effectuez la finalisation et reprenez la lecture du disque.

MP3/WMA/AAC

Le format MP3, WMA ou AAC n'est pas reproduit.

- Une erreur de lecture s'est produite. Le format MP3/WMA/AAC n'est pas compatible.
 - Assurez-vous que le MP3/WMA/AAC a été écrit dans un format pris en charge. Reportez-vous à la section « À propos des fichiers MP3/WMA/AAC » à la page 14, puis procédez à la réécriture dans un format pris en charge par cet appareil.

Audio

Le son n'est pas reproduit par les enceintes.

- L'appareil ne reçoit pas de signal de sortie de l'amplificateur interne.
 - Power IC est réglé sur « ON » (reportez-vous à la section « Raccordement à un amplificateur externe » à la page 24).

iPod

Absence de son et de lecture sur l'iPod.

- L'iPod n'est pas reconnu.
 - Réinitialisez l'appareil et l'iPod. Reportez-vous à la section « Mise en service de l'appareil » à la page 8. Pour réinitialiser l'iPod, reportez-vous à son Mode d'emploi.





Indications relatives au lecteur de CD

No Disc

- Aucun CD n'a été introduit.
 - Introduisez un CD.

- Bien qu'un disque soit inséré dans l'appareil, l'indication « No Disc » est affichée et le disque ne peut pas être lu ou éjecté.
 - Enlevez le disque en procédant de la façon suivante: Appuyez à nouveau sur la touche  et maintenez-la enfoncée pendant au moins 2 secondes. S'il s'avère toujours impossible d'éjecter le disque, consultez votre revendeur Alpine.

Error

- Erreur du mécanisme.
 - 1 **Appuyez sur la touche  et éjectez le CD.**
Si l'éjection n'a pas lieu, consultez le revendeur Alpine.
 - 2 **Lorsqu'une indication d'erreur persiste après l'éjection, appuyez à nouveau sur .**
Si une indication d'erreur persiste toujours après avoir appuyé plusieurs fois sur , consultez le revendeur Alpine.
- Si l'indication « Error » est affichée :
S'il n'est pas possible d'éjecter le disque en appuyant sur , appuyez sur le commutateur RESET (reportez-vous à la section « Mise en service de l'appareil » à la page 8), puis appuyez à nouveau sur . S'il s'avère toujours impossible d'éjecter le disque, consultez votre revendeur Alpine.

PROTECT

- Un fichier WMA protégé par les droits d'auteur a été lu.
 - Vous pouvez lire uniquement les fichiers non protégés par les droits.

UNSUPPORTED

- Un taux d'échantillonnage/taux binaire n'est pas pris en charge par l'appareil.
 - Utilisez un taux d'échantillonnage/taux binaire pris en charge par l'appareil.

Indications relatives au changeur de CD

High Temperature

- Le circuit de protection s'est déclenché, car la température est trop élevée.
 - L'indication disparaît quand la température revient dans la plage de fonctionnement.

Error 01

- Mauvais fonctionnement du changeur CD.
 - Consultez votre revendeur Alpine. Appuyez sur la touche d'éjection du chargeur et retirez-le. Vérifiez l'indication. Insérez de nouveau le chargeur. Si vous ne pouvez pas sortir le chargeur, consultez votre revendeur Alpine.
- L'éjection du chargeur est impossible.
 - Appuyez sur la touche d'éjection du chargeur. Si le chargeur n'est pas éjecté, consultez un revendeur Alpine.

Error 02

- Un disque est coincé dans le changeur CD.
 - Appuyez sur la touche d'éjection pour activer la fonction d'éjection. Quand le changeur CD finit l'éjection, insérez un chargeur de

disques vide dans le changeur CD pour récupérer le disque coincé dans le changeur CD.

No Magazine

- Le changeur CD ne contient pas de chargeur.
 - Insérez un chargeur.

No Disc

- Le disque sélectionné n'est pas en place.
 - Choisissez un autre disque.

Indication relative au mode du récepteur SAT

Check XM Tuner

(mode XM)

- MiniTuner manquant/déconnecté ou aucune communication entre l'appareil et la XM Radio.
 - Vérifiez le tuner XM.

Check Antenna

(mode XM)

Antenna Error

(mode SIRIUS)

- L'antenne XM ou SIRIUS n'est pas reliée au module XM ou SIRIUS Radio.
 - Vérifiez si le câble de l'antenne XM ou SIRIUS est correctement fixé au module XM ou SIRIUS Radio.

No Signal

(mode XM)

Acquiring Signal

(mode SIRIUS)

- Le signal XM ou SIRIUS est trop faible pour le lieu de réception actuel.
 - Attendez que le véhicule atteigne un endroit où le signal est plus puissant.

Loading

(mode XM)

- La radio reçoit des données audio ou des informations sur les programmes.
 - Attendez que la radio ait reçu ces informations.

Channel Off Air

(mode XM)

- Le canal actuellement sélectionné a cessé sa diffusion.
 - Sélectionnez un autre canal.

Chan Unavailable

(mode XM)

Invalid Channel

(mode SIRIUS)

- L'utilisateur a sélectionné un numéro de canal inexistant.
 - L'appareil revient au canal précédemment sélectionné.

Ch Unauthorized

(mode XM)

- L'utilisateur a sélectionné un numéro de canal non autorisé.
 - L'appareil revient automatiquement au canal précédemment sélectionné ou au canal 1.

FW Updating

(mode SIRIUS)

- Mise à jour du microprogramme de la radio en cours. Le son est mis en sourdine jusqu'à la fin de la mise à jour du microprogramme.
 - Attendez la fin de la mise à jour. Une fois la mise à jour terminée, le retour au canal précédent se fait automatiquement.

SUB Updating

(mode SIRIUS)

- La mise à jour du programme auquel vous êtes abonné est en cours. Le son est mis en sourdine jusqu'à la fin de la mise à jour.
 - Attendez que la mise à jour soit terminée. Une fois terminée, suivez l'indication « SUB Updated Press Any Key », puis appuyez sur une touche pour continuer afin que l'appareil sélectionne à nouveau la station précédente.

Updating Channels

(mode SIRIUS)

- Le récepteur met à jour la liste des canaux SIRIUS. Le son est mis en sourdine jusqu'à la fin de la mise à jour.
 - Attendez la fin de la mise à jour des canaux. Une fois la mise à jour terminée, l'appareil revient automatiquement au canal précédent.

Indications relatives à la clé USB/lecteur audio portable

Error 01

- Erreur de la base de données ou erreur du décodeur.
 - Vous pouvez résoudre le problème en changeant de source.

Error 02

- Erreur de communication ou erreur au démarrage, etc.
 - Vous pouvez résoudre le problème en reconnectant la clé USB/lecteur audio portable, ou en changeant de source.

Error 03

- Le lecteur audio portable n'est pas vérifié.
 - Vous pouvez résoudre le problème en reconnectant le lecteur audio portable.

Current Error

- Un courant anormal parcourt le connecteur USB.
 - Vous pouvez résoudre le problème en changeant de source.

Device Error

- Une clé USB/Un lecteur audio portable non compatible avec cet appareil est raccordé.
 - Raccordez une clé USB/un lecteur audio portable compatible avec cet appareil.

No USB Unit

- Aucun(e) clé USB/lecteur audio portable n'est raccordé(e).
 - Assurez-vous que la clé USB/le lecteur audio portable est correctement raccordé et que le câble n'est pas plié.

NO FILE

- Aucun morceau (fichier) n'est enregistré dans la clé USB ou le lecteur audio portable.
 - Enregistrez des morceaux (fichiers) dans la clé USB ou le lecteur audio portable, puis connectez-la.

UNSUPPORTED

- Un taux d'échantillonnage/taux binaire n'est pas pris en charge par l'appareil.
 - Utilisez un taux d'échantillonnage/taux binaire pris en charge par l'appareil.

PROTECT

- Un fichier WMA protégé par les droits d'auteur a été lu.
 - Vous pouvez lire uniquement les fichiers non protégés par les droits.

Indications relatives au mode iPhone/iPod

No USB Unit

- L'iPhone/iPod n'est pas raccordé.
 - Vérifiez si l'iPhone/iPod est correctement raccordé (reportez-vous à la section « Raccordements » à la page 57). Vérifiez si la courbure du câble n'est pas excessive.

NO SONG

- L'iPhone/iPod ne comporte aucun morceau.
 - Téléchargez des morceaux sur l'iPhone/iPod et raccordez-le à cet appareil.

Error 01

- Erreur de la base de données ou erreur du décodeur.
 - Vous pouvez résoudre le problème en changeant de source.

Error 02

- Erreur de communication ou erreur au démarrage, etc.
 - Vous pouvez résoudre le problème en reconnectant l'iPhone/iPod ou en changeant de source.

Error 03

- L'iPhone/iPod n'est pas vérifié.
 - Vous pouvez résoudre le problème en reconnectant l'iPhone/iPod.

Current Error

- Un courant anormal parcourt le connecteur USB.
 - Vous pouvez résoudre le problème en changeant de source.

Device Error

- Un dispositif USB non compatible a été connecté.
 - Connectez un dispositif USB compatible avec cet appareil.

Spécifications

FM SECTION DU DISPOSITIF TUNER

| | |
|---------------------------------|---------------------------|
| Plage de syntonisation | 87,7-107,9 MHz |
| Sensibilité mono utilisable | 9,3 dBf (0,8 µV/75 ohms) |
| Seuil de sensibilité à 50 dB | 13,5 dBf (1,3 µV/75 ohms) |
| Sélectivité de canal alternatif | 80 dB |
| Rapport signal-bruit | 65 dB |
| Séparation stéréo | 35 dB |
| Taux de capture | 2,0 dB |

AM SECTION DU DISPOSITIF TUNER

| | |
|-------------------------|---------------|
| Plage de syntonisation | 530-1 710 kHz |
| Sensibilité (norme IEC) | 22,5 µV/27 dB |

SECTION DU LECTEUR DE CD

| | |
|------------------------------------|----------------------------------|
| Réponse en fréquence | 5-20 000 Hz (±1 dB) |
| Pleurage et scintillement (% WRMS) | Inférieur aux limites mesurables |
| Distorsion harmonique totale | 0,008% (à 1 kHz) |
| Gamme dynamique | 95 dB (à 1 kHz) |
| Rapport signal-bruit | 105 dB |
| Séparation des canaux | 85 dB (à 1 kHz) |

SECTION DU DISPOSITIF USB

| | |
|------------------------------|--------------------------------|
| USB requise | USB 1.1/2.0 |
| Consommation d'énergie max. | 500 mA |
| Classe USB | Mémoire auxiliaire |
| Système de fichier | FAT 12/16/32 |
| Encodage MP3 | MPEG-1/2 AUDIO Layer-3 |
| Encodage WMA | Windows Media™ Audio |
| Encodage AAC | Fichier « .m4a » format AAC-LC |
| Nombre de canaux | 2 canaux (stéréo) |
| Réponse en fréquence * | 5-20 000 Hz (±1 dB) |
| Distorsion harmonique totale | 0,008% (à 1 kHz) |
| Gamme dynamique | 95 dB (à 1 kHz) |
| Rapport signal-bruit | 105 dB |
| Séparation des canaux | 85 dB (à 1 kHz) |

* La réponse de fréquence varie selon le logiciel d'encodage et le débit binaire.

LENTILLE

| | |
|--------------------|---------|
| Longueur d'onde | 795 nm |
| Puissance du laser | CLASS I |

TÉLÉCOMMANDE

| | |
|--------------|----------------------|
| Type de pile | Piles AAA (2 pièces) |
| Largeur | 42 mm (1-21/32") |
| Hauteur | 121 mm (4-25/32") |
| Profondeur | 23 mm (29/32") |
| Poids | 50 g (1,8 oz) |

GÉNÉRALITÉS

| | |
|----------------------------------|---------------------------------|
| Alimentation | 14,4 V CC (11-16 V autorisé) |
| Puissance | 18 W RMS \times 4* |
| Tension sortie pré-ampli maximum | 4 V/10 k ohms |
| Poids | 1,6 kg (3 lbs. 8 oz) |

* Valeurs nominales de l'amplificateur principal selon la norme CEA-2006

- Puissance : mesurée à 4 Ohms et \leq 1 % THD+N
- S/N : 80 dBA (référence : 1 W dans 4 Ohms)

DIMENSIONS DU CHÂSSIS

| | |
|------------|-----------------|
| Largeur | 178 mm (7") |
| Hauteur | 50 mm (2") |
| Profondeur | 160 mm (6-1/4") |

DIMENSIONS DE L'AVANT

| | |
|------------|------------------|
| Largeur | 170 mm (6-3/4") |
| Hauteur | 46 mm (1-13/16") |
| Profondeur | 23 mm (15/16") |

Remarque

- La conception et les spécifications peuvent être modifiées sans préavis en vue d'améliorer les produits.

Installation et raccordements

Avant d'installer ou de raccorder l'appareil, lisez attentivement les précautions suivantes, ainsi que les reportez-vous à la section « Mode d'emploi » à la page 4 de ce mode d'emploi de manière à en garantir une utilisation correcte.

Avertissement

EFFECTUER CORRECTEMENT LES CONNEXIONS.

Il y a risque de blessures ou de dommages à l'appareil.

A UTILISER UNIQUEMENT SUR DES VOITURES A MASSE NEGATIVE DE 12 VOLTS.

(Vérifiez auprès de votre concessionnaire si vous n'en êtes pas certain.) Il y a risque d'incendie, etc.

AVANT TOUTE CONNEXION, DEBRANCHER LE CABLE DE LA BORNE NEGATIVE DE LA BATTERIE.

Il y a risque de choc électrique ou de blessure par courts-circuits.

NE PAS DENUDER LES CABLES ELECTRIQUES.

Ne jamais enlever la gaine isolante pour alimenter un autre appareil. Il y a risque de dépassement de la capacité de courant et, partant, d'incendie ou de choc électrique.

NE PAS ENDOMMAGER DE CONDUITES NI DE CABLES LORS DU FORAGE DES TROUS.

Lors du forage de trous dans le châssis en vue de l'installation, veiller à ne pas entrer en contact, endommager ni obstruer de conduites, de tuyaux à carburant ou de fils électriques. Le non-respect de cette précaution peut entraîner un incendie.

NE PAS UTILISER DES EROUS NI DES BOULONS DU CIRCUIT DE FREINAGE OU DE DIRECTION POUR LES CONNEXIONS DE MASSE.

Les boulons et les écrous utilisés pour les circuits de freinage et de direction (ou de tout autre système de sécurité) ou les réservoirs ne peuvent JAMAIS être utilisés pour l'installation ou la liaison à la masse. L'utilisation de ces organes peut désactiver le système de contrôle du véhicule et causer un incendie, etc.

GARDER LES PETITS OBJETS COMME LES PILES HORS DE PORTEE DES ENFANTS.

L'ingestion de tels objets peut entraîner de graves blessures. En cas d'ingestion, consulter immédiatement un médecin.

NE PAS INSTALLER A DES ENDROITS SUSCEPTIBLES D'ENTRAVER LA CONDUITE DU VEHICULE, COMME LE VOLANT OU LE LEVIER DE VITESSES.

La vue vers l'avant pourrait être obstruée ou les mouvements gênés, etc., et provoquer un accident grave.

Attention

FAIRE INSTALLER LE CABLAGE ET L'APPAREIL PAR DES EXPERTS.

Le câblage et l'installation de cet appareil requiert des compétences techniques et de l'expérience. Pour garantir la sécurité, faire procéder à l'installation de cet appareil par le distributeur qui vous l'a vendu.

UTILISER LES ACCESSOIRES SPECIFIES ET LES INSTALLER CORRECTEMENT.

Utiliser uniquement les accessoires spécifiés. L'utilisation d'autres composants que les composants spécifiés peut causer des dommages internes à cet appareil ou son installation risque de ne pas être effectuée correctement. Les pièces utilisées risquent de se desserrer et de provoquer des dommages ou une défaillance de l'appareil.

FAIRE CHEMINER LE CABLAGE DE MANIERE A NE PAS LE COINCER CONTRE UNE ARETE METALLIQUE.

Faire cheminer les câbles à l'écart des pièces mobiles (comme les rails d'un siège) et des arêtes acérées ou pointues. Cela évitera ainsi de coincer et d'endommager les câbles. Si un câble passe dans un orifice métallique, utiliser un passe-cloison en caoutchouc pour éviter que la gaine isolante du câble ne soit endommagée par le rebord métallique de l'orifice.

NE PAS INSTALLER A DES ENDROITS TRES HUMIDES OU POUSSIEREUX.

Eviter d'installer l'appareil à des endroits soumis à une forte humidité ou à de la poussière en excès. La pénétration d'humidité ou de poussière à l'intérieur de cet appareil risque de provoquer une défaillance.

Précautions

- Veillez à débrancher le câble du pôle négatif (-) de la batterie avant d'installer le CDA-117. Ceci réduit les risques d'endommager l'unité en cas de court-circuit.
- S'assurer de connecter les conducteurs codés en couleur en se conformant au schéma. Des connexions incorrectes peuvent occasionner le mauvais fonctionnement de l'unité ou le dégât du système électrique du véhicule.
- Lors de la connexion des câbles au système électrique du véhicule, il faut être conscient des composants installés en usine (tel qu'un ordinateur de bord). S'assurer de ne pas brancher à ces conducteurs pour fournir l'alimentation à cette unité. Lorsque vous raccordez le CDA-117 au boîtier à fusible, assurez-vous que le fusible du circuit désigné pour le CDA-117 possède l'ampérage approprié. Sinon, l'unité et/ ou le véhicule peuvent être endommagés. En cas de doute, consulter le revendeur Alpine.
- Le CDA-117 utilise des prises femelles de type RCA pour la connexion à d'autres unités (par ex. un amplificateur) équipées de connecteurs RCA. Un adaptateur peut être nécessaire pour le connecter d'autres unités. Si c'est le cas, contacter le revendeur agréé Alpine pour obtenir de l'assistance technique.
- S'assurer de connecter les câbles d'enceinte (-) à la borne d'enceinte (-). Ne jamais connecter les câbles d'enceinte du canal gauche et droit l'un à l'autre ou à la carrosserie du véhicule.

IMPORTANT

Veillez inscrire le numéro de série de votre appareil dans l'espace prévu ci-dessous et conservez-le soigneusement dans vos archives. Le numéro de série ou la plaquette sur lequel il est gravé se trouve sur le dessous de l'appareil.

| | |
|------------------------|---|
| NUMÉRO DE SÉRIE: [|] |
| DATE D'INSTALLATION: [|] |
| INSTALLATEUR: [|] |
| LIEU D'ACHAT: [|] |

Installation

⚠ Attention

Lorsque vous installez cet appareil dans votre véhicule, ne retirez pas le panneau avant amovible.

Si le panneau avant amovible est retiré pendant l'installation, vous risquez d'appuyer trop fort et de plier la plaque métallique qui le maintient en place.

L'unité principale doit être fixée à moins de 35 degrés du plan horizontal, de l'arrière vers l'avant.

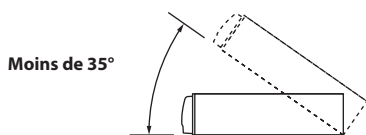
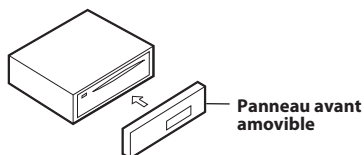

- 1 Enlevez la gaine de montage de l'unité principale (reportez-vous à la section « Dépose » à la page 55).

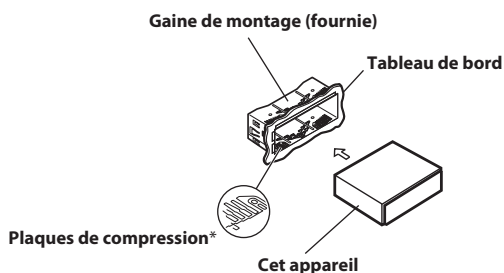

* Si la gaine de montage installée n'épouse pas bien la forme du tableau de bord, les plaques de compression peuvent être légèrement pliées pour remédier au problème.

- 2 Renforcez l'appareil principal avec une attache de montage métallique (non fournie). Fixez le fil de terre de l'appareil à un point métallique propre à l'aide d'une vis (*¹) déjà attachée au châssis du véhicule.

Reliez chaque fil d'entrée d'un amplificateur ou égaliseur au fil de sortie correspondant de l'arrière gauche du CDA-117.

Raccordez tous les autres fils du CDA-117 de la manière décrite à la section RACCORDEMENTS.

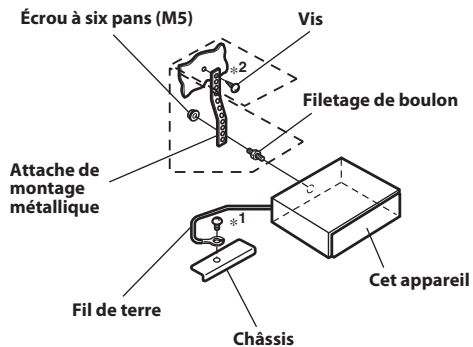

Remarque

- Pour la vis « *2 », utilisez une vis adaptée à l'emplacement de montage choisi.

- 3 Insérez le CDA-117 dans le tableau de bord jusqu'à ce que vous entendiez un clic. De cette façon, l'appareil sera convenablement fixé et il ne risquera pas de tomber accidentellement du tableau de bord.

Dépose

- 1 Déposez le panneau avant amovible.
- 2 Insérez les clés de support dans l'appareil, le long des guides latéraux. L'appareil peut maintenant être retiré de la gaine de montage.

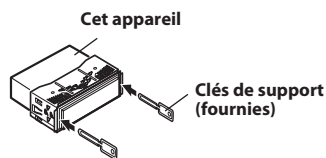

- 3 Extrayez l'appareil, en le maintenant déverrouillé.

VOITURE JAPONAISE

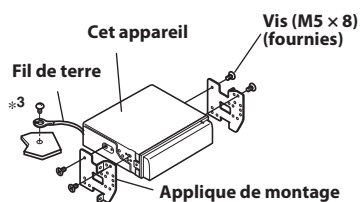
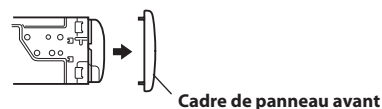

Remarque

- Fixez le fil de terre de l'appareil à un point métallique propre à l'aide d'une vis (*³) déjà attachée au châssis du véhicule.

Raccordement de l'iPhone/iPod (vendu séparément)

Raccordez le câble USB à un iPhone/iPod à l'aide du câble de l'interface pour iPod.

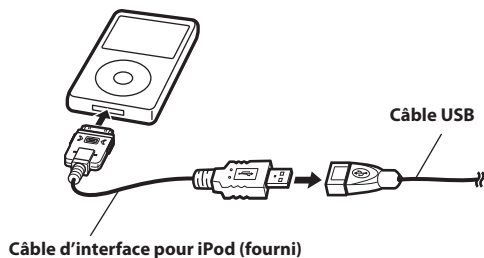

Déconnexion de l'iPhone/iPod

Débranchez l'iPhone/iPod du câble d'interface pour iPod.

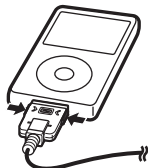

Remarques

- Une fois que l'appareil est passé à une source autre que iPod USB, débranchez l'iPhone/iPod. Si l'iPhone/iPod est débranché en mode iPod USB, les données peuvent être endommagées.
- Si aucun son n'est reproduit ou si l'iPhone/iPod n'est pas reconnu lorsque vous le connectez, retirez l'iPhone/iPod, puis connectez-le à nouveau ou réinitialisez l'iPod.
- Ne laissez pas l'iPhone/iPod dans une voiture pendant une période prolongée. La chaleur et l'humidité risquent de l'endommager et d'empêcher son fonctionnement ultérieur.

Connexion de la clé USB (vendue séparément)

Connexion de la clé USB

Connectez le câble USB au connecteur USB de l'appareil, puis fixez la connexion à l'aide du boîtier de verrouillage fourni avec le câble USB comme indiqué ci-dessous.

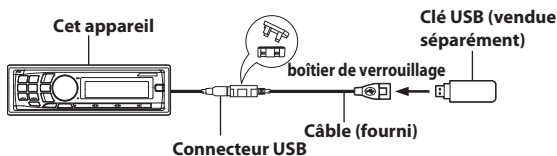

Déconnexion de la clé USB

Retirez la clé USB du câble USB en tirant dessus.

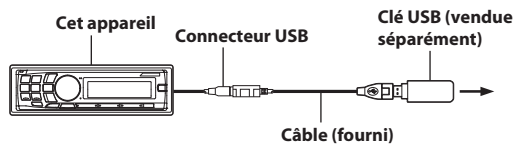

Remarques

- Pour retirer la clé USB, tirez dessus.
- Si aucun son n'est reproduit ou si la clé USB n'est pas reconnue lorsque vous la connectez, retirez la clé USB, puis connectez-la à nouveau.
- Sélectionnez une source autre que le mode de la clé USB, puis retirez la clé USB. Si vous retirez la clé USB en mode USB, vous risquez d'endommager les données stockées à l'intérieur.
- Acheminez le câble USB à l'écart des autres câbles.

Raccordements

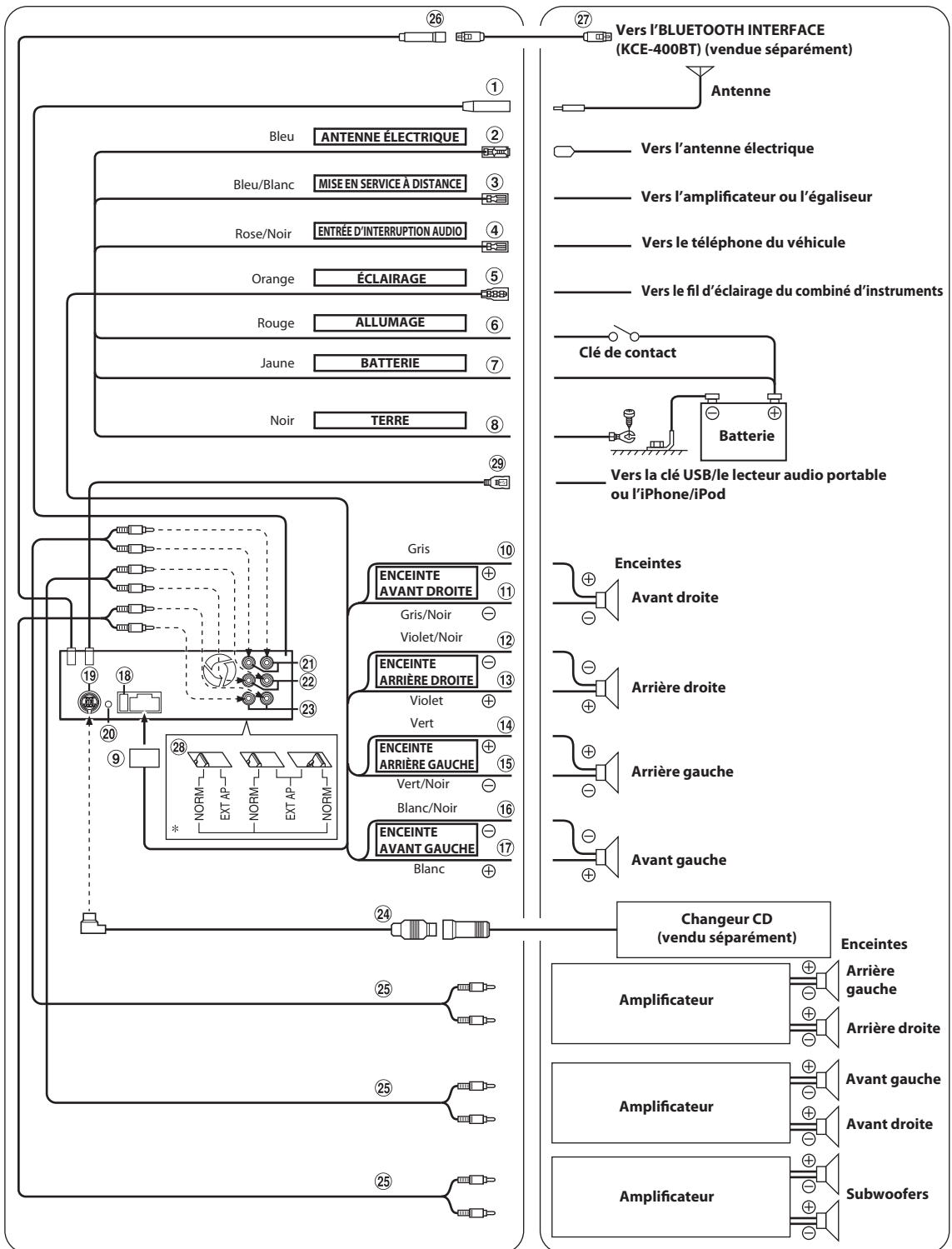

* Le sélecteur de système est situé en bas de l'appareil.

- ① **Prise d'antenne**
- ② **Fil d'antenne électrique (Bleu)**
Connectez ce fil à la borne +B de l'antenne électrique éventuelle.
- Remarque**
- Ce fil doit uniquement être utilisé pour commander l'antenne électrique du véhicule. N'utilisez pas ce fil pour mettre sous tension un amplificateur, un processeur de signal, etc.
- ③ **Fil de mise sous tension à distance (Bleu/Blanc)**
Connectez ce fil au fil de mise sous tension à distance de votre amplificateur ou processeur de signal.
- ④ **Fil d'entrée d'interruption audio (Rose/Noir)**
Connectez ce fil à la sortie d'interface audio d'un téléphone portable qui assure une mise à la terre quand un appel est reçu.
- ⑤ **Fil d'éclairage (Orange)**
Ce fil peut être raccordé au fil d'éclairage du combiné d'instruments du véhicule. Cela permettra d'éteindre progressivement le rétroéclairage du CDA-117 une fois les lumières du véhicule allumées.
- ⑥ **Fil d'alimentation commutée (Allumage) (Rouge)**
Connectez ce fil à une borne ouverte sur la boîte à fusible du véhicule ou à une autre source d'énergie inutilisée qui fournit (+) 12V uniquement lorsque l'allumage est mis sous tension ou réglé sur la position accessoire.
- ⑦ **Fil de la batterie (Jaune)**
Connectez ce fil à la borne positive (+) de la batterie du véhicule.
- ⑧ **Fil de terre (Noir)**
Connectez ce fil à une bonne masse du châssis sur le véhicule. Assurez-vous que la connexion est établie à un métal nu et solidement fixé en utilisant une vis pour feuille métallique fournie.
- ⑨ **Connecteur d'alimentation**
- ⑩ **Fil de sortie de l'enceinte avant droite (+) (Gris)**
- ⑪ **Fil de sortie de l'enceinte avant droite (-) (Gris/Noir)**
- ⑫ **Fil de sortie de l'enceinte arrière droite (-) (Violet/Noir)**
- ⑬ **Fil de sortie de l'enceinte arrière droite (+) (Violet)**
- ⑭ **Fil de sortie de l'enceinte arrière gauche (+) (Vert)**
- ⑮ **Fil de sortie de l'enceinte arrière gauche (-) (Vert/Noir)**
- ⑯ **Fil de sortie de l'enceinte avant gauche (-) (Blanc/Noir)**
- ⑰ **Fil de sortie de l'enceinte avant gauche (+) (Blanc)**
- ⑱ **Porte-fusible (10A)**
- ⑲ **Connecteur Ai-NET**
Raccordez-le au connecteur de sortie ou d'entrée d'un autre produit (changeur CD, processeur audio IMPRINT, égaliseur, etc.) équipé d'Ai-NET.
- Remarques**
- Nous vous déconseillons d'utiliser l'adaptateur pour iPod (KCA-420i) avec cet appareil.
 - Vous pouvez entrer le son TV/vidéo en raccordant un câble d'interface Ai-NET/RCA en option (KCA-121B) à cet appareil.
 - Veillez à sélectionner « CD CHG » à la section « Réglage de l'unité principale connectée », lorsque le DHA-S690 est raccordé.
- ⑳ **Connecteur de l'interface de télécommande au volant**
Vers le boîtier d'interface de la télécommande au volant.
- ㉑ **Connecteurs RCA d'entrée/de sortie arrière**
Ils peuvent être utilisés comme connecteurs RCA d'entrée ou de sortie arrière. ROUGE est droit et BLANC est gauche.
- ㉒ **Connecteurs RCA d'entrée/de sortie avant**
Ils peuvent être utilisés comme connecteurs RCA d'entrée ou de sortie avant. ROUGE est droit et BLANC est gauche.
- ㉓ **Connecteurs RCA de subwoofer**
ROUGE est droit et BLANC est gauche.

- ㉔ **Câble Ai-NET (fourni avec le changeur CD)**
- ㉕ **Câble d'extension RCA (vendu séparément)**
- ㉖ **Connecteur d'interface BLUETOOTH (Bleu)**
Connectez-le à une BLUETOOTH INTERFACE (KCE-400BT) en option. Pour utiliser un téléphone portable mains libres, vous devez vous connecter à une BLUETOOTH INTERFACE (KCE-400BT) en option. Pour obtenir de plus amples informations, reportez-vous au Mode d'emploi de l'BLUETOOTH INTERFACE (KCE-400BT). Vous pouvez également le connecter à un appareil externe (comme un lecteur portable) en utilisant un câble de conversion (KCE-237B) pour émuler l'entrée AUX IN (vendue séparément).
- Remarque**
- Reportez-vous à la section « Réglage du mode AUX+ Setup » à la page 23.
- AUX+ ON :
Lorsqu'un appareil externe est raccordé.
- AUX+ OFF :
Lorsque réglé sur OFF, la source AUX+ ne peut pas être sélectionnée.
- ㉗ **Câble KCE-400BT (fourni avec le KCE-400BT)**
- ㉘ **Sélecteur de système**
Lors du raccordement d'un processeur ou d'un diviseur à l'aide de la fonction Ai-NET, placez les trois commutateurs sur la position EXT AP. Lorsque aucun appareil n'est raccordé, laissez le commutateur sur la position NORM.
- Remarques**
- Ne réglez pas les trois sélecteurs sur des positions différentes.
 - Veillez à couper l'alimentation de l'appareil avant de changer la position du commutateur.
- ㉙ **Connecteur USB**
Connectez-le à une clé USB/lecteur audio portable ou un iPhone/iPod. Pour utiliser un iPhone/iPod, vous devez raccorder le câble d'interface pour iPod.
- Remarques**
- Utilisez le câble USB fourni. En cas d'utilisation d'un câble USB autre que celui fourni, la bonne performance de l'appareil ne peut être garantie.
 - Acheminez le câble USB à l'écart des autres câbles.

Pour éviter que le système audio capte les parasites externes.

- Installez l'appareil et acheminez les câbles à au moins 10 cm de distance du faisceau de câbles de la voiture.
- Éloignez les câbles d'alimentation de la batterie le plus possible des autres câbles.
- Raccordez le fil de terre à un point métallique apparent (enlevez la couche de peinture, de saleté ou de graisse si nécessaire) du châssis de la voiture.
- Si vous ajoutez un filtre antiparasites en option, raccordez-le le plus loin possible de l'appareil. Contactez votre revendeur Alpine pour plus de détails sur les divers filtres antiparasites disponibles.
- Consultez votre revendeur Alpine pour plus de détails sur les mesures de prévention contre les parasites.



GARANTIE LIMITÉE

Fidèles à leur engagement de ne fournir que des produits de qualité, ALPINE ÉLECTRONIQUE DE L'AMÉRIQUE, INC. et ALPINE ÉLECTRONIQUE DU CANADA, INC. (Alpine) sont heureuses de vous offrir cette garantie. Nous vous suggérons de le lire attentivement et en entier. Si vous avez la moindre question, veuillez contacter l'un de nos concessionnaires ou appeler directement Alpine aux numéros listés ci-dessous.

● PRODUITS COUVERTS PAR LA GARANTIE

Cette garantie couvre les produits audio de voiture et les accessoires connexes (« le produit »). Elle ne couvre les produits que dans le pays où ils ont été achetés.

● DURÉE DE LA GARANTIE

Cette garantie est en vigueur pendant un an à partir de la date du premier achat du client.

● PERSONNES PROTÉGÉES PAR LA GARANTIE

Seul l'acheteur original du produit, s'il réside aux États-Unis, à Porto Rico ou au Canada, peut se prévaloir de la garantie.

● CE QUI EST COUVERT

Cette garantie couvre tous les défauts de matériaux et de fabrication (pièces et main d'œuvre) du produit.

● CE QUI N'EST PAS COUVERT

Cette garantie ne couvre pas ce qui suit:

- ① Les dommages survenus durant le transport des produits renvoyés à Alpine pour être réparés (les réclamations doivent être adressées au transporteur);
- ② Les dégâts provoqués par un accident ou une mauvaise utilisation, y compris des bobines acoustiques grillées suite à une surexcitation des enceintes (augmentation du niveau de l'amplificateur jusqu'à atteindre un effet de distorsion ou d'écrêtage), une défaillance mécanique des enceintes (perforations, déchirures ou fentes), panneaux LCD fissurés ou endommagés, disques durs endommagés ou ayant subi une chute.
- ③ Tout dégât provoqué par négligence, usage inapproprié, mauvaise utilisation ou par le non-respect des instructions indiquées dans le manuel de l'utilisateur.
- ④ Les dommages dus à la force majeure, notamment aux tremblements de terre, au feu, aux inondations, aux tempêtes ou aux autres cataclysmes naturels;
Les frais ou les dépenses relatifs à l'enlèvement ou à la réinstallation du produit;
- ⑤ Les services rendus par une personne, physique ou morale non autorisée;
- ⑥ Les produits dont le numéro de série a été effacé, modifié ou retiré;
- ⑦ Les produits qui ont été adaptés ou modifiés sans le consentement d'Alpine;
- ⑧ Les produits qui ne sont pas distribués par Alpine aux États-Unis, à Porto Rico ou au Canada;
- ⑨ Les produits qui n'ont pas été achetés par l'entremise d'un concessionnaire Alpine autorisé;

● COMMENT SE PRÉVALOIR DE LA GARANTIE

- ① Il vous faut remettre le produit nécessitant des réparations à un centre de service autorisé Alpine ou à Alpine même et en assumer les frais de transport. Alpine a le choix entre réparer le produit ou le remplacer par un produit neuf ou révisé, le tout sans frais pour vous. Si les réparations sont couvertes par la garantie et si le produit a été envoyé à un centre de service Alpine ou à Alpine, le paiement des frais de réexpédition du produit incombe Alpine.

- ② Vous devez donner une description détaillée des problèmes qui sont à l'origine de votre demande de réparation.
- ③ Vous devez joindre la preuve de votre achat du produit.
- ④ Vous devez emballer soigneusement le produit pour éviter tout dommage durant son transport. Pour éviter la perte de l'envoi, il est conseillé de choisir un transporteur qui propose un service de suivi des envois.

● LIMITATION DES GARANTIES TACITES

LA DURÉE DE TOUTES LES GARANTIES TACITES, Y COMPRIS LA GARANTIE D'ADAPTATION À L'UTILISATION ET LA GARANTIE DE QUALITÉ LOYALE ET MARCHANDE, EST LIMITÉE À CELLE DE LA GARANTIE EXPRESSE DÉTERMINÉE CI-DESSUS. PERSONNE N'EST AUTORISÉ À ENGAGER AUTREMENT LA RESPONSABILITÉ D'ALPINE EN VERTU DE LA VENTE D'UN PRODUIT.

● EXCLUSIONS DE LA GARANTIE

ALPINE STIPULE EXPRESSÉMENT QU'ELLE N'EST PAS RESPONSABLE DES DOMMAGES-INTÉRÊTS ET DOMMAGES INDIRECTS PROVOQUÉS PAR LE PRODUIT. LES DOMMAGES-INTÉRÊTS SONT LES FRAIS DE TRANSPORT DU PRODUIT VERS UN CENTRE DE SERVICE ALPINE, LA PERTE DE TEMPS DE L'ACHETEUR ORIGINAL, LA PERTE D'UTILISATION DU PRODUIT, LES BILLETS D'AUTOBUS, LA LOCATION DE VOITURES ET TOUS LES AUTRES FRAIS LIÉS À LA GARDE DU PRODUIT. LES DOMMAGES INDIRECTS SONT LES FRAIS DE RÉPARATION OU DE REMPLACEMENT D'AUTRES BIENS ENDOMMAGÉS SUITE AU MAUVAIS FONCTIONNEMENT DU PRODUIT. LES RECOURS PRÉVUS PAR LES PRÉSENTES EXCLUENT ET REMPLACENT TOUTE AUTRE FORME DE RECOURS.

● LIEN ENTRE LA GARANTIE ET LA LOI

La garantie vous donne des droits spécifiques, mais vous pouvez aussi jouir d'autres droits, qui varient d'un état ou d'une province à l'autre. En outre, certains états et certaines provinces interdisent de limiter la durée des garanties tacites ou d'exclure les dommages accessoires ou indirects. Dans ce cas, les limites et les exclusions de la garantie peuvent ne pas s'appliquer à vous.

● CLAUSE APPLICABLE AU CANADA SEULEMENT

Pour que la garantie soit valable, il faut qu'un centre d'installation autorisé ait installé le système audio pour l'auto dans votre véhicule et qu'il ait ensuite apposé son cachet sur la garantie.

● NUMÉROS D'APPEL DU SERVICE À LA CLIENTÈLE

Si vous avez besoin de nos services, veuillez appeler Alpine aux numéros ci-dessous pour le centre de service autorisé Alpine le plus proche.

| | |
|------------------|---------------------------------|
| AUDIO DE VOITURE | 1-800-ALPINE-1 (1-800-257-4631) |
| NAVIGATION | 1-888-NAV-HELP (1-888-628-4357) |

Ou visitez notre site Web à l'adresse <http://www.alpine-usa.com>

ALPINE ÉLECTRONIQUE DE L'AMÉRIQUE, INC., 19145 Gramercy Place, Torrance, California 90501, U.S.A.

ALPINE ÉLECTRONIQUE DU CANADA, INC., 777 Supertest Road, Toronto, Ontario M3J 2M9, Canada

N'envoyez aucun produit à ces adresses.

Appelez notre numéro gratuit ou visitez notre site Web si vous recherchez un centre de service.

Free Manuals Download Website

<http://myh66.com>

<http://usermanuals.us>

<http://www.somanuals.com>

<http://www.4manuals.cc>

<http://www.manual-lib.com>

<http://www.404manual.com>

<http://www.luxmanual.com>

<http://aubethermostatmanual.com>

Golf course search by state

<http://golfingnear.com>

Email search by domain

<http://emailbydomain.com>

Auto manuals search

<http://auto.somanuals.com>

TV manuals search

<http://tv.somanuals.com>