

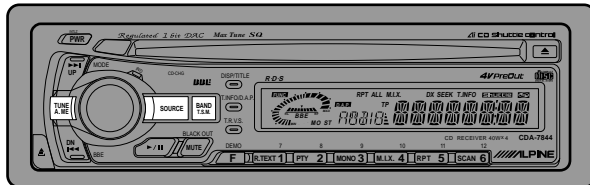

CDA-7844

FM/AM/RDS Compact Disc Receiver



COMPACT
disc
DIGITAL AUDIO

- **OWNER'S MANUAL**

Please read this manual to maximize your enjoyment of the outstanding performance and feature capabilities of the equipment, then retain the manual for future reference.

- **MODE D'EMPLOI**

Veillez lire ce mode d'emploi pour tirer pleinement profit des excellentes performances et fonctions de cet appareil, et conservez-le pour toute référence future.

- **MANUAL DE OPERACIÓN**

Lea este manual, por favor, para disfrutar al máximo de las excepcionales prestaciones y posibilidades funcionales que ofrece el equipo, luego guarde el manual para usarlo como referencia en el futuro.

ALPINE ELECTRONICS, INC.

Tokyo office: 1-1-8 Nishi Gotanda,
Shinagawa-ku, Tokyo 141-8501, Japan
Tel.: (03) 3494-1101

ALPINE ELECTRONICS OF AMERICA, INC.

19145 Gramercy Place, Torrance,
California 90501, U.S.A.
Tel.: 1-800-ALPINE-1 (1-800-257-4631)

ALPINE ELECTRONICS OF CANADA, INC.

Suite 203, 7300 Warden Ave. Markham,
Ontario L3R 9Z6, Canada
Tel.: 1-800-ALPINE-1 (1-800-257-4631)

ALPINE ELECTRONICS OF AUSTRALIA PTY. LTD.

6-8 Fiveways Boulevard Keysborough,
Victoria 3173, Australia
Tel.: (03) 9769-0000

ALPINE ELECTRONICS GmbH

Kreuzerkamp 7-11
40878 Ratingen, Germany
Tel.: 02102-45 50

ALPINE ITALIA S.p.A.

Via C. Colombo 8, 20090 Trezzano Sul
Naviglio MI, Italy
Tel.: 02-48 40 16 24

Yamagata Printing Co.,
Ltd.
2-6-34, Takashima,
Nishi-ku, Yokohama,
Kanagawa, Japan

ALPINE ELECTRONICS FRANCE S.A.R.L.

(RCS PONTOISE B 338 101 280)
98, Rue De La Belle Etoile, Z.I. Paris Nord II
B.P. 50016 F-95945, Roissy,
Charles De Gaulle Cedex, France
Tel.: 01-48 63 89 89

ALPINE ELECTRONICS OF U.K., LTD.

13 Tanners Drive, Blakelands,
Milton Keynes MK14 5BU, U.K.
Tel.: 01908-61 15 56

ALPINE ELECTRONICS DE ESPAÑA, S.A.

Portal De Gamarra 36, Pabellón 32
01013 Vitoria (Alava)-Apdo. 133, Spain
Tel.: 34-45-283588

SERIAL NUMBER/NUMÉRO DE SÉRIE/NUMERO DE SERIE: _____
INSTALLATION DATE/DATE D'INSTALLATION/FECHA DE INSTALACION: _____
INSTALLATION TECHNICIAN/INSTALLATEUR/INSTALADOR: _____
PLACE OF PURCHASE/LIEU D'ACHAT/LUGAR DE ADQUISICION: _____

Designed by ALPINE Japan
Printed in Japan (Y)
68P10924Y80-B

The logo consists of five slanted parallel lines of varying lengths on the left, followed by the word "ALPINE" in a bold, sans-serif font, with a registered trademark symbol (®) to its upper right.

WARNING

English

The exclamation point within an equilateral triangle and "WARNING" are intended to alert the user to the presence of important operating instructions. Failure to heed the instructions will result in severe injury or death.

AVERTISSEMENT

Français

Le point d'exclamation dans un triangle équilatéral et la mention "AVERTISSEMENT" sont destinés à attirer l'attention de l'utilisateur sur la présence d'instructions importantes. Le non respect de ces instructions peut provoquer de graves blessures, voir la mort.

ADVERTENCIA

Español

El símbolo de exclamación dentro del triángulo y "ADVERTENCIA", tienen como fin alertar al usuario de la presencia de instrucciones de operación importantes. El hacer caso omiso de las instrucciones podría resultar en heridas graves o la muerte.

DO NOT DISASSEMBLE OR ALTER. Doing so may lead to accident, fire or electric shock.

NE PAS DEMONTER NI MODIFIER. Il y a risque d'accident ou de choc électrique.

NO DESMONTE O ALTERE. Si lo hace, podrá ocasionar un accidente, incendio o descarga eléctrica.

KEEP SMALL ARTICLES OUT OF THE REACH OF CHILDREN. If swallowed, consult a physician immediately.

NE PAS LAISSER DE PETITES PIECES A PORTEE DES ENFANTS. En cas d'ingestion, consultez immédiatement un médecin.

MANTENGA LOS OBJETOS PEQUEÑOS FUERA DEL ALCANCE DE LOS NIÑOS. Si tragasen algo, consulte a un médico inmediatamente.

USE THE CORRECT AMPERE RATING WHEN REPLACING FUSES. Failure to do so may result in fire or electric shock.

UTILISEZ DES FUSIBLES DE L'AMPERAGE APPROPRIE. Sinon il y a risque d'incendie ou de choc électrique.

UTILICE EL AMPERAJE CORRECTO CUANDO CAMBIE FUSIBLES. De lo contrario, podrá ocasionar un incendio o descarga eléctrica.

WARNING

English

HALT USE IMMEDIATELY IF A PROBLEM APPEARS. When problems occur such as a lack of sound or video, foreign objects inside the unit, smoke coming out, or noxious odors, stop use immediately and contact the dealer where you bought the equipment. Failure to do so may result in an accident or injury.

AVERTISSEMENT

Français

ARRETEZ-VOUS IMMEDIATEMENT EN CAS DE PROBLEME. Si un problème se présente, absence du son ou de l'image, objets tombés dans l'appareil, dégagement de fumée ou d'odeurs nocives, arrêtez-vous immédiatement et contactez le revendeur où vous avez acheté l'appareil. Il y a risque d'accident et de blessure.

ADVERTENCIA

Español

DEJE DE USARLO INMEDIATAMENTE SI APARECE ALGUN PROBLEMA. Cuando ocurran problemas tales como falta de sonido o vídeo, caiga algún objeto dentro de la unidad, el aparato despidiera humo u olores nocivos, deje de usarlo inmediatamente y póngase en contacto con el distribuidor al que haya comprado el equipo. En caso contrario podrá ocasionar un accidente o heridas.

DO NOT OPERATE THE EQUIPMENT OR LOOK AT THE SCREEN WHILE DRIVING THE VEHICLE. Operating the equipment may distract the driver from looking ahead of the vehicle and cause accident. Always stop the vehicle in a safe location before operating this equipment.

NE PAS FAIRE DE REGLAGES OU REGARDER L'ECRAN PENDANT LA CONDUITE. Votre attention sera détournée de la route et vous risquez un accident. Avant de faire fonctionner l'appareil, arrêtez-vous et garez-vous dans un lieu sûr.

NO OPERE EL EQUIPO NI MIRE A LA PANTALLA MIENTRAS ESTE CONDUCIENDO EL VEHICULO. La operación del equipo podrá distraer al conductor de su atención en la carretera y ocasionar un accidente. Pare siempre el vehículo en un lugar seguro antes de operar el equipo.

DO NOT RAISE THE VOLUME EXCESSIVELY. Keep the volume at a level where you can still hear outside noises while driving. Driving while unable to hear outside noises could be the cause of accident.

NE PAS TROP AUGMENTER LE VOLUME. Réglez le volume de manière à pouvoir entendre les bruits extérieurs pendant la conduite. Si vous ne pouvez pas entendre les bruits extérieurs quand vous conduisez, vous risquez un accident.

NO SUBA EL VOLUMEN EXCESIVAMENTE. Mantenga el volumen a un nivel que no le impida escuchar los sonidos del exterior mientras conduce. El conducir sin poder escuchar los ruidos del exterior puede ocasionar un accidente.

WARNING

English

DO NOT USE THIS EQUIPMENT FOR PURPOSES OTHER THAN STATED FOR THE VEHICLE. Failure to do so may result in electric shock or injury.

DO NOT PLACE FOREIGN OBJECTS IN INSERTION SLOTS OR GAPS. Do not insert hands, fingers or foreign objects in the disc or cassette insertion slots, or in gaps during monitor startup/storage. Doing so may result in personal injury or damage to the equipment.

DO NOT MIX NEW BATTERIES WITH OLD BATTERIES. INSERT WITH THE CORRECT BATTERY POLARITY. When inserting the batteries, be sure to observe proper polarity (+ and -) as instructed. Rupture or chemical leakage from the battery may cause fire or personal injury.

AVERTISSEMENT

Français

NE PAS UTILISER L'APPAREIL DANS D'AUTRES BUTS QUE CEUX ENONCES. Il y a risque de choc électrique ou de blessure.

NE PAS INSERER D'OBJETS ETRANGERS DANS LES FENTES D'INSERTION OU ORIFICES. Ne pas mettre les mains, les doigts ou des objets étrangers dans les fentes d'insertion de disque ou de cassette, ou dans les orifices pendant la mise en marche/ rangement de l'appareil. Vous pourriez vous blesser ou endommager l'appareil.

NE PAS UTILISER EN MEME TEMPS DES PILES USEES ET DES PILES NEUVES. RESPECTEZ AUSSI LA POLARITE DES PILES. Quand vous insérez les piles, veillez à respecter la polarité (+) et (-), comme indiqué. Une rupture ou une fuite des piles peuvent causer un incendie ou des blessures corporelles.

ADVERTENCIA

Español

NO UTILICE ESTE EQUIPO CON OTROS FINES A LOS INDICADOS PARA EL VEHICULO. De lo contrario, podrá ocasionar una descarga eléctrica o heridas.

NO INTRODUZCA OBJETOS EXTRAÑOS EN LAS RANURAS DE INSERCIÓN O EN LAS ABERTURAS. No introduzca las manos, los dedos ni objetos extraños en las ranuras de inserción de discos o cintas, o en las aberturas cuando prepare/guarde el monitor. Si lo hiciera, podrá sufrir heridas personales u ocasionar daños al equipo.

NO MEZCLE PILAS NUEVAS CON VIEJAS. INSERTELAS CON LAS POLARIDADES CORRECTAMENTE ORIENTADAS. Cuando las inserte en su compartimento, cerciőrese de colocarlas con las polaridades (+ y -) como se indica. La rotura o la fuga de sustancias químicas de la batería podrá ocasionar un incendio o heridas personales.

CAUTION

English

The exclamation point within an equilateral triangle and "CAUTION" are intended to alert the user to the presence of important operating instructions. Failure to heed the instructions can result in injury or material damage.

ATTENTION

Français

Le point d'exclamation dans un triangle équilatéral et la mention "ATTENTION" sont destinés à attirer l'attention de l'utilisateur sur la présence d'instructions importantes. Le non respect de ces instructions peut provoquer des blessures des dommages de matériels.

PRUDENCIA

Español

El símbolo de exclamación dentro del triángulo y "PRUDENCIA", tienen como fin alertar al usuario de la presencia de instrucciones de operación importantes. El hacer caso omiso de las instrucciones podría resultar en heridas o daños materiales.

DO NOT BLOCK VENTS OR RADIATOR PANELS. Blocking them may cause heat to build up inside and may result in fire.

NE PAS OBSTRUER LES SORTIES D'AIR NI LES PANNEAUX DU RADIATEUR. Une surchauffe interne peut se produire et provoquer un incendie.

NO BLOQUEE LOS ORIFICIOS DE VENTILACION O LOS PANELES DEL RADIADOR. Si los bloquea el calor se acumulará en el interior y podría producirse un incendio.

STOP THE VEHICLE IF UNIT OPERATION MIGHT INTERFERE WITH DRIVING.

ARRETEZ LE VEHICULE SI LE FONCTIONNEMENT DE L'APPAREIL GENE LA CONDUITE.

PARE EL VEHICULO SI LA OPERACION DE LA UNIDAD PUEDE INTERFERIE CON LA CONDUCCION.

Contents



Precautions	Page 9
--------------------------	-----------



Basic Operation

Detaching the Front Panel	13
Attaching the Front Panel	14
Initial System Start-Up	15
Turning Power On and Off	16
Subwoofer On and Off	17
Adjusting Volume/Bass/Treble/Balance (Between Left and Right)/Fader (Between Front and Rear)	18
Setting Bass Frequency	19
Sound (Beep) Guide Function	20
Changing Lighting Color	21
Dimmer Control	22
Audio Mute Function	23
Selecting BBE Mode	24
Turning Mute Mode On/Off	25
Demonstration	26
Blackout Mode On and Off	27
Displaying Time	28
Setting Time	29



Radio Operation

Manual Tuning	30
Automatic Seek Tuning	31
Manual Storing of Station Presets	32
Automatic Memory of Station Presets	33
Storing into Direct Access Preset (D.A.P.) Band	34
Tuning to Preset Stations	35
Auto Station Search While Traveling	36
Mono/Stereo Switching	37



RDS Operation

Setting RDS Reception Mode and Receiving RDS Stations	38
Receiving Traffic Information	40
PTY (Programme Type) Tuning	42
Receiving Traffic Information While Playing CD or Radio ...	44
Displaying Radio Text	46
Turning Emergency Alarm On or Off	48



CD Player Operation

Inserting/Ejecting Disc	49
Normal Play and Pause	50
Music Sensor (Skip)	51
Fast Forward and Backward	51
Repeat Play	52
M.I.X. (Random) Play	53
Scanning Programs	55
Displaying CD Titles	56
Titling Discs	57
Erasing Disc Title	59



CD Shuttle Operation

60



Remote Control

65



Disc Handling	69
In Case of Difficulty	70
Specifications	76
Index	79

Contenu



Précautions	Page 9
--------------------------	-----------



Fonctionnement de base	
Retrait du panneau avant	13
Pose du panneau avant	14
Mise en service de l'appareil	15
Mise sous et hors tension	16
Mise en et hors service du subwoofer	17
Réglage du volume/graves/aigus/balance droite-gauche/balance avant-arrière	18
Réglage de la fréquence de transition des basses	19
Guide sonore (bip)	20
Changement de la couleur de l'éclairage	21
Commande d'éclairage	22
Silencieux (fonction MUTE)	23
Sélection du mode BBE	24
Mise en et hors service de la fonction Mute	25
Démonstration	26
Mise en et hors service du mode d'extinction	27
Affichage de l'heure	28
Réglage de l'heure	29



Fonctionnement de la radio	
Accord manuel	30
Accord par recherche automatique	31
Mémorisation manuelle des stations	32
Mémorisation automatique des stations	33
Mémorisation sur la gamme D.A.P. (préréglage d'accès direct)	34
Accord d'une station préréglée	35
Recherche automatique de station en voyage ..	36
Commutation mono/stéréo	37



Fonctionnement RDS

Réglage du mode de réception RDS et réception des stations RDS	38
Réception d'informations routières	40
Accord PTY (Type de programme)	42
Réception des informations routières pendant la lecture CD ou l'écoute de la radio	44
Affichage alphanumérique	46
Mise en ou hors service de l'alarme d'urgence	48



Fonctionnement du lecteur CD

Insertion et éjection d'un disque	49
Lecture normale et pause	50
Détecteur de plage (Saut)	51
Recherche rapide vers l'avant ou l'arrière	51
Lecture répétée	52
M.I.X. (Lecture aléatoire)	53
Balayage des plages	55
Affichage du titre d'un CD	56
Titrage d'un disque	57
Effacement du titre d'un disque	59



Fonctionnement du changeur CD



Télécommande



Entretien du disque	69
En cas de problème	70
Spécifications	77
Index	80

Índice



Precauciones	Página 9
---------------------------	-------------



Operación básica

Extracción del panel frontal	13
Fijación del panel frontal	14
Puesta en funcionamiento inicial del sistema	15
Conexión y desconexión de la alimentación	16
Activación y desactivación del altavoz de subgraves ..	17
Ajuste del volumen/los graves/los agudos/el equilibrio entre los altavoces derechos e izquierdos/el equilibrio entre los altavoces delanteros y traseros	18
Ajuste de la frecuencia de los graves	19
Función de quía acústica (pitido)	20
Cambio del color de iluminación	21
Control de iluminación	22
Función de silenciamiento de audio	23
Selección del modo BBE	24
Activación/desactivación del modo de silenciamiento	25
Demonstración	26
Activación y desactivación del modo de oscurecimiento	27
Visualización de la hora	28
Ajuste de la hora	29



Operación de la radio

Sintonía manual	30
Sintonía con búsqueda automática	31
Almacenamiento manual de emisoras	32
Almacenamiento automático de emisoras	33
Almacenamiento en la banda de memorización de acceso directo (D.A.P.)	34
Sintonía de emisoras memorizadas	35
Búsqueda automática de emisora durante el viaje	36
Cambio entre monoaural/estéreo	37



Operación RDS

Establecimiento del modo del sistema RDS y recepción de emisoras RDS	38
Recepción de información sobre el tráfico	40
Sintonía por tipo de programa (PTY)	42
Recepción de información sobre el tráfico durante la reproducción de un disco compactos o le escucha de la radio	44
Visualización de radiotexto	46
Activación/desactivación de la alarma de emergencia	48



Operación del reproductor de discos compactos

Inserción/expulsión de discos	49
Reproducción y pausa normales	50
Sensor de música (Salto)	51
Avance rápido o retroceso	51
Reproducción con repetición	52
M.I.X. (Reproducción aleatoria)	53
Escaneo de programas	55
Para mostrar los títulos del disco compacto	56
Para titular los discos	57
Borrado de títulos del disco	59



Operación del Shuttle de discos compactos



Controlador remoto



Cuidado de los discos	69
En caso de dificultad	70
Especificaciones	78
Índice alfabético	81

Precautions

English

Précautions

Français

Precauciones

Español

Temperature

Be sure the temperature inside the vehicle is between +60°C (+140°F) and -10°C (+14°F) before turning your unit on.

Température

Assurez-vous que la température intérieure du véhicule est comprise entre +60°C (+140°F) et -10°C (+14°F) avant de mettre l'appareil sous tension.

Temperatura

Cerciórese de que la temperatura del interior de vehículo esté entre +60°C (+140°F) y -10°C (+14°F) antes de conectar la alimentación de la unidad.

Moisture Condensation

You may notice the CD playback sound wavering due to condensation. If this happens, remove the disc from the player and wait about an hour for the moisture to evaporate.

Condensation d'humidité

Si le son est irrégulier pendant la lecture de CD, de l'humidité s'est probablement condensée. Dans ce cas, enlever le disque du lecteur et attendre environ une heure pour que l'humidité s'évapore.

Condensación de humedad

Usted puede oír fluctuaciones en el sonido de reproducción de un disco compacto debido a la condensación de humedad. Cuando suceda esto, extraiga el disco del reproductor y espere aproximadamente una hora hasta que se evapore la humedad.

Damaged Disc

Do not attempt to play cracked, warped, or damaged discs. Playing a bad disc could severely damage the playback mechanism.

Disque endommagé

Ne pas reproduire une disque craquelé, déformé ou endommagé sous peine de détériorer sévèrement le mécanisme de lecture.

Disco dañado

No intente reproducir discos rayados, alabeados, o dañados. La reproducción de un disco en malas condiciones podría dañar el mecanismo de reproducción.

Maintenance

If you have problems, do not attempt to repair the unit yourself. Return it to your Alpine dealer or the nearest Alpine Service Station for servicing.

Entretien

En cas de problème, n'essayez pas de réparer l'appareil vous-même. Rapportez l'appareil à votre revendeur Alpine, ou à défaut, apportez-le dans un centre de réparation Alpine.

Mantenimiento

Si tiene problemas, no intente reparar la unidad por sí mismo. Devuélvala a su proveedor Alpine o a la estación de servicio Alpine para que se la reparen.

Precautions

English

Précautions

Français

Precauciones

Español

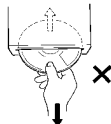

Never Attempt the Following

Do not grip or pull out the disc while it is being pulled back into the player by the automatic reloading mechanism.

Do not attempt to insert a disc into the unit when the unit power is off.

Ne jamais tenter d'effectuer les opérations suivantes

Ne pas attraper ni tirer sur le disque pendant qu'il est attiré dans le lecteur par le mécanisme de recharge automatique.

Ne pas essayer d'insérer un disque dans l'appareil quand celui-ci est hors tension.

No intente realizar nunca lo siguiente

No tome ni tire del disco mientras esté insertándose en el reproductor mediante el mecanismo de carga automática.

No intente insertar un disco en el reproductor mientras la alimentación del mismo esté desconectada.

Inserting Discs

Your player accepts only one disc at a time for playback. Do not attempt to load more than one disc.

Make sure the label side is facing up when you insert the disc. Your player will automatically eject any disc that is inserted incorrectly. If the player continues to eject a correctly inserted disc, push the Reset switch (located behind the detachable front panel) with a pointed object such as a ball-point pen.

Playing a disc while driving on a very bumpy road may result in skips, but this will not scratch the disc or damage the player.

Insertion des disques

Ne pas tenter de charger plusieurs disques car le lecteur accepte un seul disque à la fois pour la lecture.

Insérer le disque avec la face imprimée vers le haut. Le lecteur éjecte automatiquement tout disque incorrectement inséré. Si le lecteur continue à éjecter un disque inséré correctement, appuyer sur l'interrupteur de réinitialisation (situé derrière le panneau avant détachable) avec un objet pointu comme un stylo-bille.

L'écoute d'un disque sur une route très abîmée peut provoquer des sautes de son mais ne risque pas de rayer le disque ni

Inserción de los discos

Su reproductor solamente aceptará un disco cada vez para reproducción. No intente cargar más de un disco.

Cerciórese de que la cara de la etiqueta esté hacia arriba cuando inserte el disco. Su reproductor expulsará automáticamente cualquier disco incorrectamente insertado. Si el reproductor continúa expulsando un disco correctamente insertado, presione el interruptor de reposición (situado detrás del panel frontal desmontable) con un objeto puntiagudo, como un bolígrafo.

La reproducción de un disco al conducir por una carretera muy accidentada puede

Precautions

English

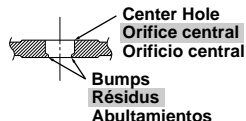

Précautions

Français

Centre Hole
Orifice central
Orificio central



New Disc
Disque neuf
Disco nuevo

Outside (Bumps)
Péniférie (résidus)
Borde exterior (abultamientos)

Precauciones

Español

New Discs

As a protective measure to prevent the CD from jamming, the CD player will automatically eject discs with irregular surfaces or inserted incorrectly. When a new disc is inserted into the player and ejected after initial loading, using your finger, feel around the inside of the center hole and outside edge of the disc. If you feel any small bumps or irregularities, this could inhibit proper loading of the disc. To remove the bumps, rub the inside edge of the hole and outside edge of the disc with a ball-point pen or other such instrument, then insert the disc again.

Disques neufs

Par mesure de protection, le lecteur CD éjecte automatiquement un disque qui n'est pas inséré correctement ou dont la surface est irrégulière. Si le lecteur éjecte un disque neuf chargé pour la première fois, toucher le contour de l'orifice central et de la périphérie du disque avec le doigt. Si le disque contient des résidus ou des irrégularités, il ne pourra pas être chargé. Pour enlever les résidus, passer un stylo-bille ou autre objet similaire sur le contour de l'orifice central et de la périphérie du disque, puis le réinsérer.

Discos nuevos

Como medida de protección, el reproductor de discos compactos expulsará automáticamente los discos cuando hayan sido incorrectamente insertados o tengan superficies irregulares. Cuando inserte un disco nuevo en el reproductor y salga expulsado, utilice un dedo para comprobar los bordes del orificio central y de la periferia. Si nota abultamientos o irregularidades, es posible que el disco no pueda cargarse apropiadamente. Para eliminar los abultamientos, frote el borde interior del orificio central y de la periferia con un bolígrafo u otro objeto similar, y después inserte de nuevo el disco.



Irregular Shaped Discs

Be sure to use round shape discs only for this unit and never use any special shape discs.

Use of special shape discs may cause damage to the mechanism.

Disques de forme irrégulière

N'utilisez que des disques de forme ronde avec cet appareil à l'exclusion de tout autre.

L'utilisation de disques de forme spéciale peut endommager le mécanisme.

Discos de forma irregular

Asegúrese de utilizar solamente discos de forma redonda en esta unidad y nunca utilice ningún otro disco de forma especial.

El uso de discos de forma especial podrá causar daños al mecanismo.



Precautions

English

Installation Location

Make sure the CDA-7844 will not be installed in a location subjected to:

- Direct sun and heat
- High humidity and water
- Excessive dust
- Excessive vibrations



Précautions

Français

Emplacement de montage

N'installez pas le CDA-7844 dans un endroit exposé:

- directement au soleil ou à la chaleur,
- à l'humidité et à l'eau,
- à la poussière,
- à des vibrations excessives.



Precauciones

Español

Ubicación de instalación

Cerciórese de no instalar el CDA-7844 en un lugar sometido a:

- La luz solar directa ni el calor
- Gran humedad y agua
- Polvo excesivo
- Vibraciones excesivas

Handling the Detachable Front Panel

- Do not expose to rain or water.
- Do not drop or apply shock.

Manipulation du panneau avant détachable

- Protégez-le de la pluie et de l'eau.
- Ne le laissez pas tomber et ne le soumettez pas à des chocs.

Manejo del panel frontal desmontable

- No lo esponga a la lluvia ni al agua.
- No lo deje caer ni lo golpee.

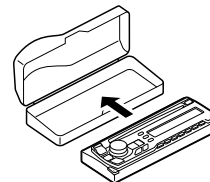
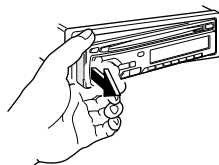
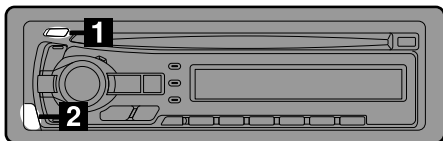

English

Français

Español

Detaching the Front Panel

Retrait du panneau avant

Extracción del panel frontal

1 Press the PWR (Power) button to turn off the power.

Appuyez sur la touche PWR (alimentation) pour mettre l'appareil hors tension.

Presione el botón PWR (alimentación) para desconectar la alimentación.

2 Press the Release () button at lower left corner until the front panel pops out.

Appuyez sur la touche de libération () dans le coin inférieur gauche jusqu'à ce que le panneau avant se désenclenche.

Presione el botón de liberación () situado en la esquina inferior izquierda hasta que el panel frontal salga hacia fuera.

3 Grasp the left side of the front panel and pull it out.

Saisissez le côté gauche du panneau avant et tirez pour l'enlever.

Sujete la parte izquierda del panel frontal y tire de él hacia afuera.

- Notes:**
- The front panel may become hot under normal usage (especially the connector terminals). This is not a malfunction.
 - To protect the front panel, place it in the supplied carrying case.

- Remarques:**
- Le panneau avant peut devenir chaud malgré un usage normal (surtout au niveau des connecteurs). Il ne s'agit pas d'un mauvais fonctionnement.
 - Afin de protéger le panneau avant, rangez-le dans l'étui fourni.

- Notas:**
- El panel frontal podrá calentarse durante la operación normal (especialmente los terminales del conector), esto no se deberá a un mal funcionamiento.
 - Para proteger el panel frontal, métalo en la caja de transporte suministrada.

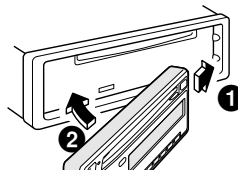

English

Français

Español

Attaching the Front Panel

1

1. First, insert the right side of the front panel into the main unit. Align the 2 small holes on the front panel with the 2 projections on the main unit.
2. Push the left side of the front panel until it locks firmly into the main unit.

Note: Before attaching the front panel, make sure that there is no dirt or dust on the connector terminals and no foreign object between the front panel and the main unit.

Pose du panneau avant

1. Insérez d'abord le côté droit du panneau avant dans l'appareil. Alineez les deux petits orifices du panneau avant sur la rainure de l'appareil principal.
2. Poussez sur le côté gauche du panneau avant jusqu'à ce qu'il s'enclenche à fond dans l'appareil.

Remarque: Avant de mettre le panneau avant, vérifiez qu'il n'y a pas de poussière ni saleté sur les bornes du connecteur et qu'aucun objet ne se trouve entre le panneau avant et l'appareil.

Fijación del panel frontal

1. En primer lugar, inserte la parte derecha del panel frontal en la unidad principal. Alinee los 2 pequeños orificios del panel frontal con los 2 salientes de la unidad principal.
2. Empuje la parte izquierda del panel frontal hasta que se bloquee firmemente en la unidad principal.

Nota: Antes de fijar el panel frontal, cerciórese de que no haya suciedad ni polvo en los terminales del conector, y de que no existan objetos extraños entre el panel frontal y la unidad principal.



English

Français

Español

Initial System Start-Up

Mise en service de l'appareil

Puesta en funcionamiento inicial del sistema

1

Immediately after installing or applying power to the unit, it should be initialized. To do this, first, remove the detachable front panel. Behind the front panel, to the right of the connector, there is a small hole. Using a pencil or other pointed object, press the red reset button mounted behind this hole to complete the initialization procedure.

Immédiatement après l'installation ou la mise sous tension, l'appareil doit être initialisé. Pour ce faire, enlevez d'abord le panneau avant détachable. Derrière le panneau avant, à la droite du connecteur, se trouve un petit orifice. À l'aide d'un crayon ou d'un autre objet pointu, appuyez sur la touche d'initialisation rouge au fond de l'orifice pour initialiser l'appareil.

En cuanto se instale o conecte la alimentación de la unidad, ésta deberá inicializarse. Para ello, primero retire el panel frontal desmontable. Por detrás del panel frontal, a la derecha del conector, hay un agujero pequeño. Con la punta de un bolígrafo u otro objeto puntiagudo similar, presione el botón de reposición rojo del agujero para realizar la inicialización.

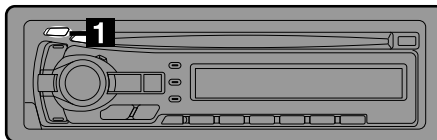

English

Turning Power On and Off

1

Press the PWR (Power) button to turn on the unit.

Note: The unit can be turned on by pressing any other button except the eject ▲ and DISP/TITLE buttons.

The volume level gradually increases to the previous level you were listening to before the unit was turned off. Press the PWR button again to turn off the unit.

Note: With initial power up after the battery is connected, the volume control level will start from position 12. The BBE mode will be on in the tuner mode.

Français

Mise sous et hors tension

Appuyez sur la touche PWR (alimentation) pour mettre l'appareil sous tension.

Remarque: Vous pouvez également mettre l'appareil sous tension en appuyant sur n'importe quelle touche excepté les touches ▲ (éjection) et DISP/TITLE.

Le niveau de volume augmente graduellement jusqu'au niveau réglé avant la mise hors tension de l'appareil. Appuyez de nouveau sur la touche PWR pour mettre l'appareil hors tension.

Remarque: A la mise sous tension initiale, après le raccordement de la batterie, le niveau de réglage du volume commence à la position 12. Le mode BBE est réglé sur le mode Tuner.

Español

Conexión y desconexión de la alimentación

Para conectar la PWR (alimentación) de la unidad, presione el botón PWR.

Nota: La alimentación de la unidad podrá conectarse presionando cualquier botón, excepto los botones extracción ▲ y DISP/TITLE.

El nivel del volumen aumentará gradualmente hasta el existente antes de haber desconectado la alimentación de la unidad. Para desconectar la alimentación de la unidad, vuelva a presionar el botón PWR.

Nota: Con la alimentación inicial aumentada después de conectar la batería, el nivel de control del volumen comenzará por la posición 12. El modo BBE estará en el modo de sintonizador.

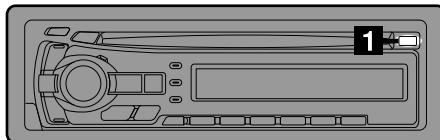

English

Français

Español

Subwoofer On and Off

Mise en et hors service du subwoofer

Activación y desactivación del altavoz de subgraves

1

Press and hold the Eject button for at least **3** seconds.
With each press, subwoofer is toggled On or Off.

Notes:

- Initial mode is "SUBW OFF".
- Set to "SUBW OFF" unless the subwoofer is used.
- When the subwoofer is turned on, the subwoofer output level can be adjusted. For more details, refer to the Adjusting Volume/Bass/Treble/Balance/Fader section on page 18.

Appuyez pendant au moins **3** secondes sur la touche d'éjection.
A chaque pression, le subwoofer se met en ou hors service.

Remarques:

- Le mode initial est "SUBW OFF".
- Réglez sur "SUBW OFF" si vous n'utilisez pas le subwoofer.
- Quand le subwoofer est activé, son niveau de sortie peut être ajusté. Pour de plus amples détails, reportez-vous à la section Réglage du volume/basses/aigus/balance gauche-droite/balance avant-arrière à la page 18.

Mantenga presionado el botón de expulsión durante **3** segundos por lo menos.
Cada vez que lo presione, el altavoz de subgraves cambiará entre activado y desactivado.

Notas:

- El modo inicial es "SUBW OFF" (desactivado).
- Déjelo en "SUBW OFF" a menos que esté utilizando el altavoz de subgraves.
- Cuando el altavoz de subgraves esté activado (ON), podrá ajustar el nivel de salida de subgraves. Para más detalles, consulte la sección "Ajuste del volumen/los graves/los agudos/equilibrio entre los altavoces derecho e izquierdo/equilibrio entre los altavoces delanteros y traseros/difuminador" de la página 18.

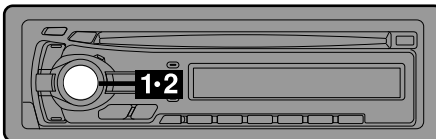

English

Français

Español

Adjusting Volume/Bass/Treble/Balance (Between Left and Right)/Fader (Between Front and Rear)

Réglage du volume/graves/aigus/balance droite-gauche/balance avant-arrière

Ajuste del volumen/los graves/los agudos/el equilibrio entre los altavoces derechos e izquierdos/el equilibrio entre los altavoces delanteros y traseros

1

Press the MODE (Audio Control) knob repeatedly to choose the desired mode.

Each press changes the modes as follows:

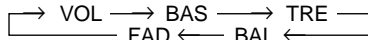

- Notes:**
- If the MODE (Audio Control) knob is not rotated within 5 seconds after selecting the BASS, TREBLE, BALANCE, or FADER mode, the unit automatically sets in the VOLUME mode.
 - When the subwoofer is set to ON, the level of the subwoofer can be adjusted.
 - When the BBE mode is set to ON, the BBE level can be adjusted.

Appuyez de façon répétée sur le bouton MODE (réglage audio) pour choisir le mode souhaité. A chaque pression les modes changent de la façon suivante:

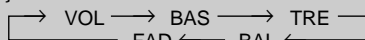

- Remarques:**
- Si vous ne tournez pas le bouton MODE (réglage audio) dans les 5 secondes qui suivent la sélection du mode BASS, TREBLE, BALANCE ou FADER, l'appareil revient automatiquement au mode VOLUME.
 - Quand le subwoofer est réglé sur ON, son niveau peut être ajusté.
 - Quand le mode BBE est réglé sur ON, le niveau BBE peut être ajusté.

Presione repetidamente el botón MODE (Control de audio) para elegir el modo deseado.

Cada vez que presione los modos cambiarán como sigue:

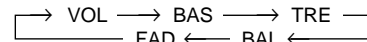

- Notas:**
- Si después de seleccionar el modo BASS, TREBLE, BALANCE o FADER no gira el botón MODE (control de audio) antes de 5 segundos, la unidad retornará automáticamente al modo VOLUME.
 - Cuando altavoz de subgraves esté activado (ON), podrá ajustar el nivel del altavoz de subgraves.
 - Cuando el modo BBE esté activado (ON), podrá ajustar el nivel BBE.

2

Rotate the MODE (Audio Control) knob until the desired sound is obtained in each mode.

Note: The settings of the Bass and Treble will be individually memorized for each source (FM, AM and CD) until the setting is changed. Depending on the connected devices, some functions and display indications do not work.

Tournez le bouton MODE (réglage audio) jusqu'à ce que vous obteniez le son souhaité dans chaque mode.

Remarque: Les réglages des graves et des aigus sont mémorisés séparément pour chaque source (FM, AM et CD) et conservés jusqu'à qu'ils soient modifiés. Selon l'appareil raccorde, certaines fonctions n'apparaissent pas sur l'affichage.

Gire el botón MODE (control de audio) hasta obtener el sonido deseado en cada modo.

Nota: Los ajustes de los graves y los agudos se memorizarán individualmente para cada fuente (FM, AM, y disco compacto) hasta que los cambie. Dependiendo de los dispositivos conectados, algunas funciones e indicaciones del visualizador no trabajarán.

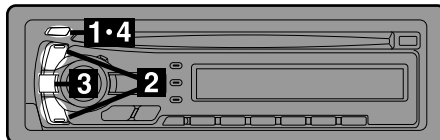

English

Français

Español

Setting Bass Frequency

Réglage de la fréquence de transition des basses

Ajuste de la frecuencia de los graves

The bass control center frequency can be set at 60, 70, 80 or 100 Hz.

La fréquence centrale des basses peut être réglée sur 60, 70, 80 ou 100 Hz.

La frecuencia central de los graves puede ajustarse a 60, 70, 80 ó 100 Hz.

1

Press and hold the INTLZ button for at least 3 seconds.

Appuyez pendant au moins 3 secondes sur la touche INTLZ.

Mantenga presionado el botón INTLZ durante 3 segundos por lo menos.

2

Press the ►►► UP button repeatedly until the display shows "BC."
Each press of the ►►► UP button scrolls the modes as follows:

Appuyez de façon répétée sur la touche ►►► UP jusqu'à ce que "BC" apparaisse sur l'afficheur.
A chaque pression sur la touche ►►► UP, les modes changent de la façon suivante:

Presione repetidamente el botón ►►► UP hasta que aparezca "BC" en el visualizador. Cada vez que presione el botón ►►► UP el modo cambiará de la siguiente forma:

◀ BEEP → MUTE → DIM →
PTY31 ← BC ← AMBER ←

◀ BEEP → MUTE → DIM →
PTY31 ← BC ← AMBER ←

◀ BEEP → MUTE → DIM →
PTY31 ← BC ← AMBER ←

Note: When you press the DN ◀◀◀ button, the display scrolls in the reverse sequence.

Remarque: Quand vous appuyez sur la touche DN ◀◀◀, les modes changent dans le sens inverse.

Nota: Si presiona el botón DN ◀◀◀, la visualización de los modos cambiará en sentido inverso.

3

Press the TUNE button to select the desired Bass center frequency. Each press changes the center frequency to: 60Hz, 70Hz, 80Hz and 100Hz.

Appuyez sur la touche TUNER pour sélectionner la fréquence centrale des basses souhaitée. A chaque pression, la fréquence centrale des basses change de la façon suivante: 60 Hz, 70 Hz, 80 Hz et 100 Hz.

Presione el botón TUNE para seleccionar la frecuencia central de los graves deseada. Cada vez que lo presione, la frecuencia central de los graves cambiará de la siguiente forma: 60Hz, 70Hz, 80Hz y 100Hz.

4

Press the INTLZ button to set the selected frequency.

Appuyez sur la touche INTLZ pour valider la fréquence sélectionnée.

Presione el botón INTLZ para establecer la frecuencia seleccionada.

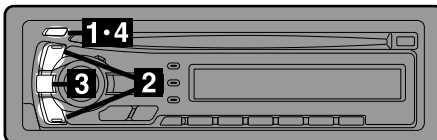

English

Français

Español

Sound (Beep) Guide Function

This function will give audible feedback with varying tones depending upon the button pressed.

Guide sonore (bip)

Grâce à cette fonction l'opération que vous effectuez est confirmée par des tonalités qui diffèrent selon la touche sur laquelle vous appuyez.

Función de guía acústica (pitido)

Esta función ofrecerá retroalimentación audible con tonos variables dependiendo del botón presionado.

1

Press and hold the INTLZ button for more than **3** seconds.

Appuyez pendant au moins **3** secondes sur la touche INTLZ.

Mantenga presionado el botón INTLZ durante más de **3** segundos.

2

Press the ►► UP button repeatedly to select "BEEP." Each press of the ►► UP button changes the modes as shown.

Note: If you press the DN ◄◄ button the display scrolls in reverse sequence.

◻ → BEEP → MUTE → DIM ◻
PTY31 ← BC ← AMBER ←

Appuyez de façon répétée sur la touche ►► UP pour sélectionner "BEEP." A chaque pression sur la touche ►► UP, le mode change comme indiqué à gauche.

Remarque: Si vous appuyez sur la touche DN ◄◄, l'affichage défile dans le sens inverse.

◻ → BEEP → MUTE → DIM ◻
PTY31 ← BC ← AMBER ←

Presione repetidamente el botón ►► UP para seleccionar "BEEP". Cada vez que presione el botón ►► UP, cambiará el modo como se muestra en la figura de la izquierda.

Nota: Si presiona el botón DN ◄◄ el cambio de modo se realizará a la inversa.

◻ → BEEP → MUTE → DIM ◻
PTY31 ← BC ← AMBER ←

3

Press the TUNE button to toggle the mode between BEEP ON and BEEP OFF.

Note: The initial setting at the factory is BEEP ON.

Appuyez sur la touche TUNE pour passer du mode BEEP ON au mode BEEP OFF.

Remarque: Le réglage initial est BEEP ON.

Presione el botón TUNE para cambiar entre el modo BEEP ON y BEEP OFF.

Nota: El ajuste inicial de fábrica es BEEP ON.

4

Press the INTLZ button to set the selected mode.

Appuyez sur la touche INTLZ pour valider le mode sélectionné.

Presione el botón INTLZ para elegir el modo seleccionado.

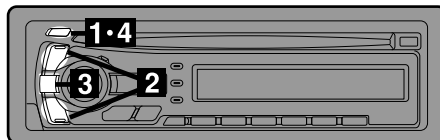

English

Français

Español

Changing Lighting Color

Changement de la couleur de l'éclairage

Cambio del color de iluminación

1 Press the INTLZ button for at least **3** seconds.

Appuyez pendant au moins **3** secondes sur la touche INTLZ.

Mantenga presionado el botón INTLZ durante **3** segundos por lo menos.

2 Press the **▶▶I UP** button to select "AMBER."
Each press of the **▶▶I UP** button scrolls the modes as follows.

Appuyez sur la touche **▶▶I UP** pour sélectionner "AMBER".
A chaque pression sur la touche **▶▶I UP**, les modes changent de la façon suivante:

Presione el botón **▶▶I UP** para seleccionar "AMBER".
Cada vez que presione el botón **▶▶I UP**, el modo cambiará de la siguiente forma.

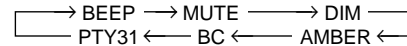
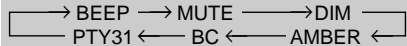
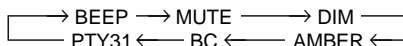

Note: If you press the **DN I◀◀** button the display scrolls in reverse sequence.

Remarque: Quand vous appuyez sur la touche **DN I◀◀**, les modes changent dans le sens inverse.

Nota: Si presiona el botón **DN I◀◀**, la visualización de los modos cambiará en sentido inverso.

3 Press the TUNE button to change the lighting color between AMBER OFF (green) and AMBER ON (amber).

Appuyez sur la touche TUNE pour changer la couleur d'affichage et passez de AMBER OFF (vert) à AMBER ON (ambre).

Presione el botón TUNE para cambiar el color de iluminación entre AMBER OFF (verde) y AMBER ON (ámbar).

4 Press the INTLZ button to set the lighting color.

Appuyez sur la touche INTLZ pour valider la couleur de l'affichage.

Presione el botón INTLZ para establecer el color de iluminación.

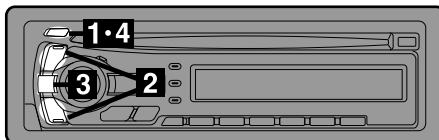

English

Français

Español

Dimmer Control

With the head lights of the vehicle ON, setting the illumination control of the vehicle to ON decreases the illumination brightness of the unit.
If the illumination is too bright during the night, set the DIM (Dimmer) to AUTO.

Commande d'éclairage

Lorsque les phares du véhicule sont allumés, la luminosité de l'éclairage de l'appareil est réduite lorsque la commande d'éclairage est activée. Si l'éclairage est trop lumineux la nuit, réglez DIM (éclairage) sur AUTO.

Control de iluminación

Si activa el control de iluminación teniendo encendidos los faros del vehículo, se reducirá la intensidad de la iluminación de la unidad. Si la iluminación es demasiado intensa por la noche, ponga DIM (iluminación) en Automático.

1

Press and hold the INTLZ button for more than 3 seconds.

Appuyez pendant plus de 3 secondes sur la touche INTLZ.

Mantenga presionado el botón INTLZ durante al menos 3 segundos.

2

Press the ►►► UP button repeatedly to select "DIM." Each press of the ►►► UP button scrolls the modes as shown.

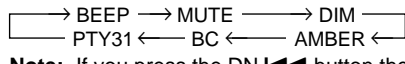

Note: If you press the DN ◄◄◄ button the display scrolls in reverse sequence.

Appuyez de façon répétée sur la touche ►►► UP pour sélectionner "DIM". A chaque pression sur la touche ►►► UP, les modes changent de la façon suivante:

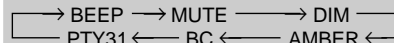

Remarque: Quand vous appuyez sur la touche DN ◄◄◄, les modes changent dans le sens inverse.

Presione repetidamente el botón ►►► UP para seleccionar "DIM". Cada vez que presione el botón ►►► UP, el modo cambiará de la siguiente forma.

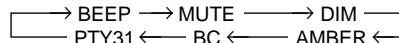

Nota: Si presiona el botón DN ◄◄◄, la visualización de los modos cambiará en sentido inverso.

3

Press the TUNE button to select the Dimmer mode.
Each press toggles between DIM AUTO and DIM MANU (Manual).

Appuyez sur la touche TUNE pour sélectionner le mode de gradateur.
A chaque pression sur cette touche les modes DIM AUTO et DIM MANU (manuel) sont successivement sélectionnés.

Presione el botón TUNE para seleccionar el modo de iluminación.
Cada vez que lo presione cambiará entre DIM AUTO (automático) y DIM MANU (Manual).

4

Press the INTLZ button to activate the normal mode.

Appuyez sur la touche INTLZ pour activer le mode normal.

Para activar el modo normal presione el botón INTLZ.

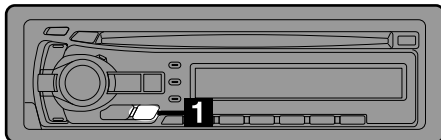

English

Audio Mute Function

Activating this function will instantly lower the volume level by 20 dB.

1

Press the MUTE button to activate the MUTE mode. The audio level will decrease by about 20 dB. Pressing the MUTE button again will bring the audio back to its previous level.

Français

Silencieux (fonction MUTE)

Quand vous activez cette fonction, le niveau du volume est automatiquement réduit de 20 dB.

Appuyez sur la touche MUTE pour activer le mode MUTE (silencieux). Le niveau sonore est réduit de 20 dB environ. Une nouvelle pression sur la touche MUTE rétablit le niveau antérieur.

Español

Función de silenciamiento de audio

Si activa esta función el nivel de sonido se reducirá instantáneamente en 20 dB.

Presione el botón MUTE para activar el modo MUTE. El nivel de audio se reducirá en unos 20 dB. Cuando vuelva a presionar el botón MUTE el nivel de audio volverá al mismo nivel anterior.

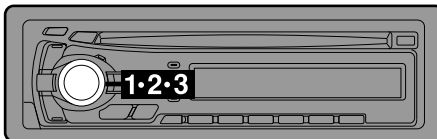

English

Français

Español

Selecting BBE Mode

The BBE (Barcus Berry Electronics) processor installed in this unit is designed to correct the phase distortion inherent in most loudspeaker designs. Ensuring the phase integrity of the signal driving the speakers improves the accurate reproduction of the sound.

Sélection du mode BBE

Le processeur BBE (Barcus Berry Electronics) installé dans cette unité a été conçu pour corriger la distorsion de phase inhérente à la plupart des haut-parleurs. En assurant l'intégrité de phase du signal commandant les haut-parleurs, améliore la reproduction exacte du son.

Selección del modo BBE

El procesador BBE (Barcus Berry Electronics) instalado en esta unidad ha sido concebido para corregir la distorsión de fase natural en la mayoría de los modelos de altavoz. Asegurando la integridad de fase de la señal que comanda los altavoces, mejora la reproducción precisa del sonido.

1

Press and hold the MODE (Audio Control) knob for at least **2** seconds to turn on the BBE mode. Each press toggles between the BBE on and off modes.

Appuyez pendant au moins **2** secondes sur le bouton MODE (réglage audio) pour mettre le mode BBE en service. A chaque pression, le mode BBE est mis en ou hors service.

Mantenga presionado el botón MODE (control de audio) durante **2** segundos por lo menos par activar el modo BBE. Cada vez que lo presione, el modo BBE cambiará entre activado y desactivado.

2

Press the MODE (Audio Control) knob to select the BBE adjusting mode. Each press changes the adjusting mode.

Appuyez sur le bouton MODE (réglage audio) pour sélectionner le mode de réglage BBE. A chaque pression, le mode de réglage change.

Presione el botón MODE (control de audio) para seleccionar el modo de ajuste de BBE. Cada vez que lo presione cambiará el modo de ajuste.

3

To change to a desired BBE level, rotate the MODE (Audio Control) knob. The BBE level can be changed from +1 to +6.

Pour changer le niveau BBE, tournez le bouton MODE (réglage audio). Le niveau BBE peut être changé de +1 à +6.

Para cambiar a un nivel BBE deseado, gire el botón MODE (control de audio). El nivel BBE puede cambiarse de +1 a +6.

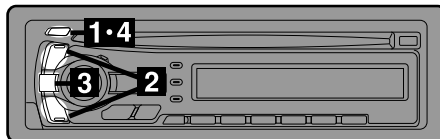

English

Français

Español

Turning Mute Mode On/Off

With a cellular phone or navigation system connected, audio will be interrupted whenever a call is received. This function can be manually turned ON or OFF from the head unit by following procedure below.

Mise en et hors service de la fonction Mute

Si un téléphone cellulaire ou système de navigation est raccordé, le son est coupé dès qu'un appel est reçu. Cette fonction peut être manuellement mise en et hors service à partir de l'appareil principal de la façon suivante.

Activación/desactivación del modo de silenciamiento

Con un teléfono celular o sistema de navegación conectado, el sonido se interrumpirá cada vez que se reciba una llamada. Esta función podrá manualmente activar o activarse desde la unidad principal realizando el procedimiento siguiente.

1

Press and hold the INTLZ button for at least 3 seconds.

Appuyez sur la touche INTLZ pendant au moins 3 secondes.

Mantenga presionado el botón INTLZ durante 3 segundos por lo menos.

2

Press the **▶▶▶ UP** button to select the MUTE mode. Each press changes the modes as shown.

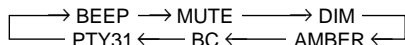

Note: If you press the DN **◀◀◀** button the display scrolls in reverse sequence.

Appuyez sur la touche **▶▶▶ UP** pour sélectionner le mode MUTE. A chaque pression, le mode change comme indiqué à gauche.

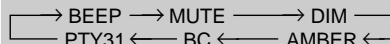

Remarque: Si vous appuyez sur la touche DN **◀◀◀**, l'affichage défile dans le sens inverse.

Presione el botón **▶▶▶ UP** para seleccionar el modo "MUTE". Cada vez que lo presione el modo cambiará como se muestra en la figura de la izquierda.

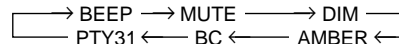

Nota: Si presiona el botón DN **◀◀◀** el cambio de modo se realizará a la inversa.

3

Press the TUNE button to turn on or off the Mute mode. Each press toggles between the MUTE ON and OFF modes.

Note: The initial setting at the factory is "MUTE ON."

Appuyez sur la touche TUNE pour mettre le mode MUTE en ou hors service. A chaque pression, le mode MUTE est mis en (ON) ou hors (OFF) service.

Remarque: En usine le silencieux a été mis en service (réglage "MUTE ON").

Presione el botón TUNE para activar o desactivar el modo de silenciamiento. Cada vez que lo presione cambiará entre los modos activado (MUTE ON) y desactivado (OFF).

Nota: La unidad sale de fábrica con este ajuste en "MUTE ON".

4

Press the INTLZ button again to return to normal operation.

Appuyez une nouvelle fois sur la touche INTLZ pour revenir au fonctionnement normal.

Presione el botón INTLZ otra vez para volver al funcionamiento normal.

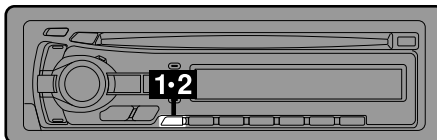

English

Demonstration

In the Demonstration (DEMO) mode, most functions of the external unit(s) (Audio Processor etc.) which are connected via Ai-NET, will be demonstrated.

1

Press and hold the DEMO button for at least **3 seconds** to activate the DEMO mode. The unit automatically starts the demonstration of each function on the external unit(s) connected.

2

To end the DEMO mode, press and hold the DEMO button for at least **3 seconds**.

Notes:

- The demonstration can be performed only when an external unit is connected via Ai-NET.
- Depending on the external unit connected to the CDA-7844, not all functions or display indications will operate as described. For details, consult your Alpine dealer.

Français

Démonstration

Dans le mode de démonstration (DEMO), la plupart des fonctions des appareils raccordés (processeur audio, etc.) par le système Ai-NET, seront présentées.

Appuyez pendant au moins **3 secondes** sur la touche DEMO pour activer le mode DEMO.

La démonstration de chaque fonction des appareils raccordés commence automatiquement.

Pour arrêter le mode DEMO, appuyez sur la touche DEMO pendant au moins **3 secondes**.

Remarques:

- La démonstration n'est possible que si les ou les appareils sont raccordés par le système Ai-NET.
- Selon l'appareil raccordé au CDA-7844, toutes les fonctions ou les affichages ne seront pas tel que décrit. Pour les détails, consultez votre revendeur Alpine.

Español

Demostración

En el modo de demostración (DEMO), la unidad hará una demostración de la mayoría de las funciones de la unidad o unidades externas (procesador de audio, etc.) que estén conectadas vía Ai-NET.

Mantenga presionado el botón DEMO durante **3 segundos** por lo menos para activar el modo DEMO.

La unidad comenzará automáticamente la demostración de cada función de la unidad(es) externa conectada.

Para parar el modo DEMO, presione el botón DEMO durante **3 segundos** otra vez.

Notas:

- La demostración sólo se podrá realizar cuando la conexión de la unidad externa sea Ai-NET.
- Dependiendo de la unidad externa conectada al CDA-7844, no todas las funciones o indicaciones del visualizador funcionarán de la forma descrita. Para más detalles, consulte a su distribuidor Alpine.

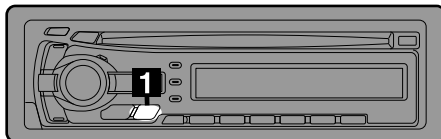

English

Blackout Mode On and Off

When the Blackout mode is turned on, the CFL display will turn off to reduce power consumption. This additional power enhances the sound quality.

1

Press and hold the BLACK OUT button for at least **2** seconds to start the blackout mode. The display panel lighting turns off, and the sound signals bypass the treble and bass circuits to reduce noise level (the treble and bass sound becomes flat).

Note: If any other operational button on the unit is pressed during the blackout mode, the display illuminates temporarily for 5 seconds to show the operational display.

To cancel the blackout mode, press and hold the BLACK OUT button for at least **2** seconds.

Français

Mise en et hors service du mode d'extinction

Quand le mode d'extinction est en service, l'afficheur CFL s'éteint pour économiser l'énergie. La qualité du son devient aussi meilleure.

Appuyez pendant au moins **2** secondes sur la touche BLACK OUT pour activer le mode d'extinction. L'afficheur s'éteint et les signaux sonores contournent les circuits de l'aigu et du grave pour réduire le niveau de bruit (les sons aigus et graves deviennent plats).

Remarque: Si vous appuyez sur une autre touche de fonctionnement quand le mode d'extinction est en service, l'afficheur se rallume pendant environ 5 secondes pour indiquer les opérations.

Pour annuler le mode d'extinction, appuyez pendant au moins **2** secondes sur la touche BLACK OUT.

Español

Activación y desactivación del modo de obscurecimiento

Cuando el modo de obscurecimiento esté activado, el visualizador CFL se apagará para ahorrar en consumo de energía. Esto, por lo tanto, ayudará a mejorar la calidad de sonido.

Mantenga presionado el botón BLACK OUT durante **2** segundos por lo menos para comenzar el modo de oscurecimiento. La iluminación del panel del visualizador se apagará, y las señales de sonido sobrepasarán los circuitos de graves y agudos para reducir el nivel de ruido (el sonido de graves y agudos se volverá uniforme).

Nota: Si presiona cualquier otro botón durante el modo de obscurecimiento, el visualizador se iluminará durante 5 segundos para mostrar la operación del visualizador.

Para cancelar el modo de obscurecimiento, mantenga presionado el botón de BLACK OUT durante al menos **2** segundos.

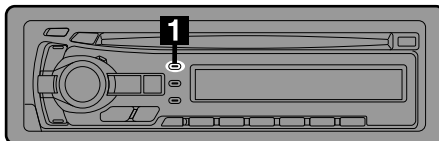

English

Français

Español

Displaying Time

1

Press the DISP (Display) button to display the time. The unit displays the clock time.

Note: Selecting any tuner or CD function while in the clock mode will interrupt the time display momentarily. The function selected will be displayed for about 5 seconds before the time returns to the display.

Affichage de l'heure

Appuyez sur la touche DISP (Affichage) pour afficher l'heure. L'appareil affiche l'heure de l'horloge.

Remarque: La sélection de la radio, du lecteur de CD interrompt momentanément l'affichage de l'heure. La fonction sélectionnée est affichée pendant environ 5 secondes, puis l'heure réapparaît sur l'affichage.

Visualización de la hora

Presione el botón DISP (Visualización) para visualizar la hora. La unidad visualizará la hora del reloj.

Nota: Si selecciona cualquier función del sintonizador o del disco compacto durante el modo de reloj, la visualización de la hora se interrumpirá momentáneamente. La función seleccionada se visualizará durante unos 5 segundos antes de que vuelva a aparecer la hora del reloj.

2

Press the DISP (Display) button to turn off the time and to show other functions.

Appuyez sur DISP pour éteindre l'heure et indiquer d'autres fonctions.

Para hacer que desaparezca la hora y que aparezcan otras funciones, presione el botón DISP.

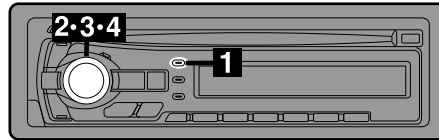

English

Français

Español

Setting Time

Réglage de l'heure

Ajuste de la hora

1

Press and hold the DISP (Display) button for at least **3** seconds while the time is displayed until the time indication blinks.

Appuyez pendant au moins **3** secondes sur la touche DISP (affichage) quand le temps est affiché jusqu'à ce que l'indicateur clignote.

Mantenga presionado el botón DISP (Visualización) durante **3** segundos por lo menos mientras esté visualizándose la hora hasta que la indicación de la hora parpadee.

2

Rotate the MODE (Audio Control) knob to adjust the hours while the time indication is blinking.

Tournez le bouton MODE (réglage audio) pour ajuster les heures quand l'indication de l'heure clignote.

Para ajustar la hora, gire el botón MODE (control de audio) mientras esté parpadeando la indicación de la hora.

3

When the hours has been adjusted, press the MODE (Audio Control) knob.

Quand les heures ont été ajustées, appuyez sur le bouton MODE (réglage audio).

Cuando haya ajustado la hora, presione el botón MODE (control de audio).

4

Rotate the MODE (Audio Control) knob to adjust the minutes while the time indication is blinking. The time is automatically set 5 seconds after the minute adjustment. The time can also be set by pressing the MODE knob.

Tournez le bouton MODE (réglage audio) pour ajuster les minutes quand l'indication de l'heure clignote. L'heure est automatiquement réglée 5 secondes après le réglage des minutes. Elle peut aussi être réglée en appuyant sur le bouton MODE.

Para ajustar los minutos, gire el botón MODE (control de audio) mientras esté parpadeando la indicación de la hora. El reloj se pondrá en marcha automáticamente 5 segundos después de ajustar los minutos. También podrá ponerlo en marcha presionando el botón MODE.

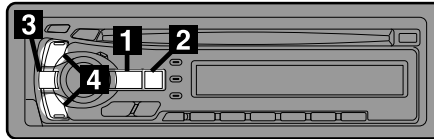

English

Français

Español

Manual Tuning

Accord manuel

Sintonía manual

1

Press the SOURCE button until a radio frequency appears in the display.

Appuyez sur la touche SOURCE jusqu'à ce que une fréquence radio apparaisse sur l'affichage.

Presione el botón SOURCE hasta que en el visualizador aparezca una frecuencia de radio.

2

Press the BAND button repeatedly until the desired radio band is displayed. Each press changes the band;

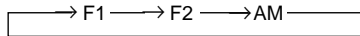

Appuyez plusieurs fois sur la touche BAND jusqu'à ce que la gamme souhaitée soit affichée. A chaque pression, la gamme change de la façon suivante:

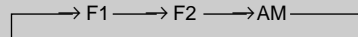

Presione repetidamente el botón BAND hasta que se visualice la banda deseada. Cada vez que lo presione la banda cambiará:

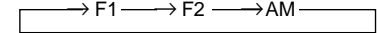
**3**

Press the TUNE button repeatedly until "DX SEEK" and "SEEK" disappear from the display.

Appuyez de façon répétée sur la touche TUNE jusqu'à ce que "DX SEEK" et "SEEK" disparaissent de l'afficheur.

Presione repetidamente el botón TUNE hasta que "DX SEEK" y "SEEK" desaparezca del visualizador.

4

Press the DN or UP button to move downward or upward one step respectively until the desired station frequency is displayed.

Appuyez sur la touche DN ou UP pour descendre ou monter l'échelle des fréquences d'un incrément jusqu'à ce que la fréquence de la station souhaitée soit affichée.

Presione el botón DN o UP para moverse, respectivamente, un paso hacia adelante o hacia atrás, hasta que se visualice la frecuencia de la emisora deseada.

Note: The ST indicator appears on the display when a Stereo FM station is tuned in.

Remarque: L'indicateur ST apparaît sur l'affichage quand une station FM stéréo est accordée.

Nota: Cuando se sintonice una emisora de FM estéreo, en el visualizador aparecerá el indicador ST.

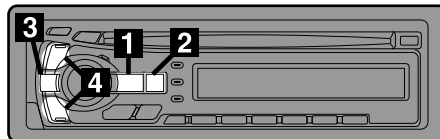

English

Français

Español

Automatic Seek Tuning

Accord par recherche automatique

Sintonía con búsqueda automática

1

Press the SOURCE button until a radio frequency appears in the display.

Appuyez sur la touche SOURCE jusqu'à ce que une fréquence radio apparaisse sur l'affichage.

Presione el botón SOURCE hasta que en el visualizador aparezca una frecuencia de radio.

2

Press the BAND button repeatedly until the desired radio band is displayed. Each press changes the band;

Appuyez plusieurs fois sur la touche BAND jusqu'à ce que la gamme souhaitée soit affichée.

Presione repetidamente el botón BAND hasta que se visualice la banda deseada.

→ F1 → F2 → AM →

→ F1 → F2 → AM →

→ F1 → F2 → AM →

3

Press the TUNE button to illuminate the DX and SEEK indicators in the display. With the DX (Distance) mode activated, both strong and weak stations will be tuned in the Auto-Seek operation. Press again to return to the local mode. The DX indicator will turn off and the SEEK indicator will remain illuminated. Now, only strong stations will be tuned.

Appuyez sur la touche TUNE pour allumer les indicateurs DX et SEEK sur l'affichage. Quand le mode DX (distance) est en service, toutes les stations à signal puissant ou faible sont accordées lors de la recherche automatique. Appuyez une nouvelle fois sur la touche pour revenir au mode local. L'indicateur DX s'éteint et l'indicateur SEEK reste allumé. Seules les stations puissantes seront accordées.

Presione el botón TUNE para que en el visualizador aparezcan los indicadores DX y SEEK. Como el modo DX activado, con la operación de búsqueda automática podrán sintonizarse emisoras de señal intensa y débil. Vuelva a presionarlo para regresar al modo local. El indicador DX desaparecerá y el indicador SEEK seguirá iluminado. Ahora solamente se sintonizarán las emisoras de señal intensa.

4

Press the DN ◀◀ or ▶▶ UP button to automatically seek a station downward or upward respectively. The unit will stop at the next station it finds. Press the same button again to seek next station.

Appuyez sur la touche DN ◀◀ ou ▶▶ UP pour activer la recherche automatique de station vers le bas ou le haut. L'appareil s'arrête sur la prochaine station qu'il trouve. Appuyez de nouveau sur la même touche pour poursuivre la recherche de station.

Presione el botón DN ◀◀ o ▶▶ UP para buscar automática y progresiva o regresivamente una emisora, respectivamente. La unidad se parará en la siguiente emisora que encuentre. Para buscar la emisora siguiente, vuelva a presionar el mismo botón.

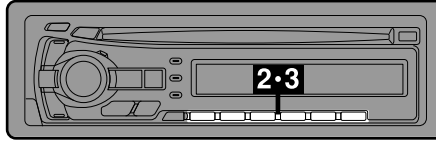

English

Français

Español

Manual Storing of Station Presets

Mémorisation manuelle des stations

Almacenamiento manual de emisoras

1

Select the radio band and tune in a desired radio station you wish to store in the preset memory.

Sélectionnez la gamme d'ondes et accordez la station que vous voulez mémoriser.

Seleccione la banda y sintonice la emisora que desee almacenar en la memoria.

2

Press and hold any one of the preset buttons (1 through 6) for at least 2 seconds until the station frequency on the display blinks.

Appuyez sur une des touches de pré-réglage (1 à 6) pendant au moins 2 secondes jusqu'à ce que la fréquence de la station clignote sur l'affichage.

Presionado el botón de memorización (1 a 6) durante 2 segundos por lo menos hasta que en el visualizador parpadee la frecuencia de la emisora.

3

Press the preset button into which you wish to store the station while the frequency display is blinking (within 5 seconds). The display stops blinking once the station has been memorized. The display shows the band, preset No. with a triangle (\triangle) and station frequency memorized.

Appuyez sur la touche de pré-réglage sur laquelle vous voulez mémoriser la station pendant que la fréquence affichée clignote (dans les 5 secondes). L'affichage cesse de clignoter lorsque la station a été mémorisée. L'affichage indique la gamme, le numéro de pré-réglage avec un triangle (\triangle) et la fréquence de la station mémorisée.

Presione el botón de memorización en el que desee almacenar la emisora mientras esté parpadeando la indicación de la frecuencia (antes de 5 segundos). Después de haberse memorizado la emisora, la visualización dejará de parpadear. El visualizador mostrará la banda, el número de memorización con un triángulo (\triangle), y la frecuencia de la emisora almacenada.

4

Repeat the procedure to store up to 5 other stations onto the same band. To use this procedure for other bands, simply select the band desired and repeat the procedure.

Répétez la procédure pour mémoriser 5 autres stations de la même gamme au maximum. Pour mémoriser des stations d'une autre gamme, il suffit de sélectionner une autre gamme et de répéter la même procédure.

Repita el procedimiento para almacenar hasta otras 5 emisoras de la misma banda. Para utilizar este procedimiento en otras bandas, seleccione simplemente la banda deseada y repita el procedimiento.

A total of 24 stations can be stored in the preset memory (6 stations for each band; FM1, FM2, AM and D.A.P.).

Vous pouvez mémoriser 24 stations au total (6 stations sur chaque gamme: FM1, FM2, AM et D.A.P.).

En la memoria podrá almacenar un total de 24 emisoras (6 de cada banda, FM1, FM2, AM y D.A.P.).

Note: If you store a station in a preset memory which already has a station, the current station will be cleared and replaced with the new station.

Remarque: Si vous mémorisez une station sur un pré-réglage qui a déjà été utilisé pour une autre station, cette station sera effacée et remplacée par la nouvelle.

Nota: Si almacena una emisora en un número de memorización en el que ya exista una emisora, la emisora anterior será reemplazada por la nueva.

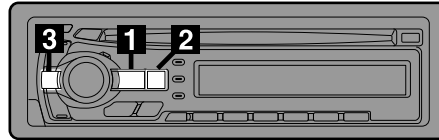

English

Français

Español

Automatic Memory of Station Presets

Mémorisation automatique des stations

Almacenamiento automático de emisoras

1

Press the SOURCE button to select the radio mode.

Appuyez sur la touche SOURCE pour sélectionner le mode radio.

Presione el botón SOURCE para seleccionar el modo de radio.

2

Press the BAND button repeatedly until the desired radio band is displayed.

Appuyez plusieurs fois sur la touche BAND jusqu'à ce que la gamme souhaitée soit affichée.

Presione repetidamente el botón BAND hasta que se visualice la banda deseada.

3

Press and hold the A.ME button for at least **2** seconds. The frequency on the display continues to change while the automatic memory is in progress. The tuner will automatically seek and store 6 strong stations in the selected band onto the 1 to 6 buttons in order of signal strength.

When the automatic memory has been completed, the tuner goes to the station stored in the preset location No. 1.

Note: If no stations are stored, the tuner will return to the original station you were listening to before the auto memory procedure began.

Appuyez sur la touche A.ME pendant au moins **2** secondes. La fréquence change continuellement sur l'affichage pendant que la mémorisation automatique est en cours.

Les 6 stations les plus puissantes de la gamme sélectionnée sont automatiquement localisées et mémorisées sur les touches 1 à 6 en fonction de la puissance du signal. Quand la mémorisation automatique est terminée, le tuner revient à la station mémorisée sur la touche de pré-réglage 1.

Remarque: Si aucune station n'est mémorisée, le tuner revient à la station que vous écoutiez avant que la mémorisation automatique ne commence.

Mantenga presionado el botón A.ME durante **2** segundos por lo menos. Durante el proceso de almacenamiento automático, la frecuencia del visualizador cambiará continuamente.

El sintonizador buscará y almacenará automáticamente 6 emisoras de señal intensa de la banda seleccionada en los botones 1 a 6 por el orden de intensidad de su señal.

Cuando finalice el almacenamiento automático, el sintonizador volverá a la emisora almacenada en la ubicación de memorización 1.

Nota: Si no hay emisoras almacenadas, el sintonizador volverá a la emisora original que estaba escuchando antes de haber iniciado el procedimiento de almacenamiento automático.

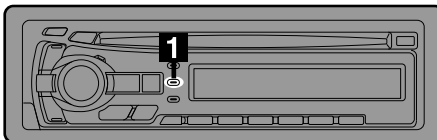

English

Français

Español

Storing into Direct Access Preset (D.A.P.) Band

Mémorisation sur la gamme D.A.P. (préréglage d'accès direct)

Almacenamiento en la banda de memorización de acceso directo (D.A.P.)

A combination of radio stations in any band (up to 6 stations) can be manually preset into the D.A.P. band.

Vous pouvez prérégler manuellement en tout 6 stations radio des gammes AM et FM sur la gamme D.A.P.

En la banda D.A.P., podrá memorizar manualmente una combinación de emisoras de cualquier banda, AM y FM (hasta 6 emisoras).

1

Press and hold the D.A.P. button for at least **2** seconds until the D.A.P. indicator appears.

Appuyez sur la touche D.A.P. pendant au moins **2** secondes jusqu'à ce que l'indicateur D.A.P. apparaisse.

Mantenga presionado el botón D.A.P. durante **2** segundos hasta que aparezca el indicador D.A.P.

Press the BAND button to select FM or AM.
The selected band will be displayed.
To memorize stations onto the D.A.P. band, follow the steps for the automatic or Manual Storing of Station Presets section above.

Appuyez sur la touche BAND pour sélectionner FM ou AM.
La gamme sélectionnée est affichée.
Pour mémoriser des stations sur la gamme D.A.P., procédez comme expliqué dans le paragraphe précédent pour la mémorisation automatique ou manuelle des stations.

Presione el botón BAND para seleccionar FM o AM.
La banda seleccionada se visualizará.
Para memorizar emisoras en la banda D.A.P., realice los pasos de la sección de almacenamiento automático o manual de emisoras anterior.

Note: This function can be used together with the Automatic Memory Preset.

Remarque: Cette fonction peut être utilisée en même temps que la mémorisation automatique des stations.

Nota: Esta función podrá utilizarse junto con memorización automática de emisoras.

To cancel the D.A.P. mode, press and hold the D.A.P. button for at least **2** seconds. The D.A.P. indicator will turn off.

Pour annuler le mode D.A.P., appuyez pendant au moins **2** secondes sur la touche D.A.P. L'indicateur D.A.P. s'éteint.

Para cancelar el modo D.A.P. mantenga presionado el botón D.A.P. durante **2** segundos. El indicador D.A.P. desaparecerá.

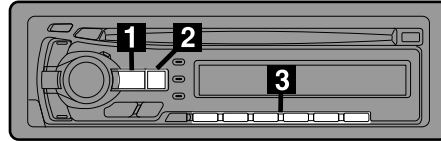

English

Français

Español

Tuning to Preset Stations

Accord d'une station préréglée

Sintonía de emisoras memorizadas

1

Press the SOURCE button to select the radio mode.

Appuyez sur la touche SOURCE pour sélectionner le mode radio.

Presione el botón SOURCE para seleccionar el modo de radio.

2

Press the BAND button repeatedly until the desired band is displayed.

Appuyez plusieurs fois sur la touche BAND jusqu'à ce que la gamme souhaitée soit affichée.

Presione repetidamente el botón BAND hasta que se visualice la banda deseada.

To select the D.A.P. band, press and hold the D.A.P. button for at least **2** seconds until the D.A.P. indicator appears in the display.

Pour sélectionner la bande D.A.P., appuyez sur la touche D.A.P. et la maintenir enfoncée pendant au moins **2** secondes jusqu'à ce que l'indicateur D.A.P. apparaisse sur l'affichage.

Para seleccionar la banda D.A.P., presione el botón D.A.P. durante **2** segundos por lo menos hasta que en el visualizador aparezca el indicador D.A.P.

3

Press the station preset button that has your desired radio station in memory. The display shows the band, preset number with a triangle and frequency of the station selected.

Appuyez sur la touche sur laquelle la station souhaitée est préréglée. L'affichage indique la gamme, le numéro de préréglage avec un triangle et la fréquence de la station sélectionnée.

Presione el botón de memorización que contenga la emisora de radio deseada. El visualizador mostrará banda, el número de memorización con un triángulo, y la frecuencia de la emisora seleccionada.

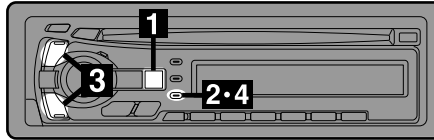

English

Français

Español

Auto Station Search While Traveling

This function will automatically search for up to 12 stations receivable in the region you are in and store them in temporary memory. Use this function when you are traveling in a region away from home.

1

Press the BAND button repeatedly until the desired radio band is displayed. Each press changes the radio bands as follows:

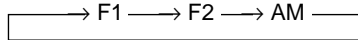

2

Press the T.R.V.S. button to activate the Travel Search mode. The unit will automatically search and store up to 12 stations (max.) receivable in the region you are traveling.

3

To recall a station stored, press the DN or UP button.

4

To deactivate the Travel Search mode, press the T.R.V.S button.

Notes:

- If no stations are stored, the display shows "NO MEMORY."
- When the radio band is changed, the stations stored in memory using this function will be erased.

Recherche automatique de station en voyage

Cette fonction permet de rechercher jusqu'à 12 stations pouvant être captées dans la région où vous vous trouvez et de les prérégler en mémoire. Utilisez cette fonction quand vous voyagez dans une région différente de votre région d'origine.

Appuyez plusieurs fois sur la touche BAND jusqu'à ce que la gamme souhaitée soit affichée. A chaque pression, la gamme radio change de la façon suivante:

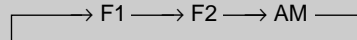

Appuyez sur la touche T.R.V.S. pour activer le mode de recherche en voyage. L'appareil recherche automatiquement jusqu'à 12 stations (maximum) pouvant être reçues dans la région que vous traversez.

Pour accorder une station mémorisée, appuyez sur la touche DN ou UP.

Pour désactiver le mode de recherche en voyage, appuyez sur la touche T.R.V.S.

Remarques:

- Si aucune station n'est mémorisée, "NO MEMORY" est affiché.
- Si vous changez de gamme radio, les stations mémorisées à l'aide de cette fonction seront effacées.

Búsqueda automática de emisora durante el viaje

Esta función buscará automáticamente 12 emisoras que puedan recibirse en la provincia donde se encuentre actualmente y las almacenará en la memoria. Utilice esta función cuando viaje en una provincia que no sea la suya.

Presione repetidamente el botón BAND hasta que se visualice la banda deseada. Cada vez que presione el botón la banda de radio cambiara como sigue:

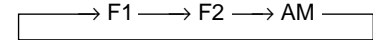

Presione el botón T.R.V.S. para activar el modo búsqueda en viaje. La unidad buscará y almacenará automáticamente hasta 12 emisoras (máximo) que puedan recibirse en la provincia en que esté viajando.

Para invocar una emisora almacenada, presione el botón DN o UP.

Para desactivar el modo de búsqueda en viaje, presione el botón T.R.V.S.

Notas:

- Si no hay emisoras almacenadas, el visualizador mostrará "NO MEMORY".
- Cuando cambie de banda, las emisoras almacenadas en la memoria usando esta función se cancelarán.

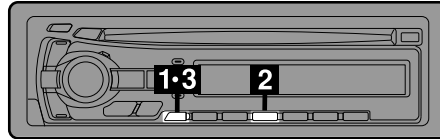

English

Français

Español

Mono/Stereo Switching

Commutation mono/stéréo

Cambio entre monoaural/estéreo

1

Press the "F" button to illuminate the FUNC (Function) indicator.

Appuyez sur la touche "F" pour éclairer l'indicateur FUNC (fonction).

Presione el botón "F" para iluminar el indicador FUNC (Función).

2

"ST" indicator appears when a stereo FM station is tuned in.

L'indicateur "ST" apparaît quand une station stéréo est accordée.

Cuando se sintonice una emisora estéreo, aparecerá el indicador "ST".

Press the MONO button to switch from stereo to monaural FM reception. This will help in reducing the noise of weak FM Stereo broadcasts. In the monaural mode, the MO indicator appears. Press the MONO button again to return to the stereo mode.

Appuyez sur la touche MONO pour passer de la réception FM stéréo à la réception FM mono. Le bruit des émetteurs FM stéréo ayant un signal de faible puissance sera réduit. En mode mono, l'indicateur MO apparaît. Appuyez une nouvelle fois sur la touche MONO pour revenir au mode stéréo.

Para cambiar de recepción de FM estéreo a monoaural, presione el botón MONO. Esto le ayudará a reducir el ruido de emisiones de FM de señal débil. En el modo monoaural, aparecerá el indicador MO. Para volver al modo estéreo, presione de nuevo el botón MONO.

3

Press the "F" button to activate the normal mode. The FUNC indicator will turn off.

Appuyez sur la touche "F" pour activer le mode normal. L'indicateur FUNC s'éteint.

Presione el botón "F" para activar el modo normal. El indicador FUNC se apagará.

Note: Setting should be performed within 5 seconds after the "F" button is pressed. The unit will automatically return to the normal mode 5 seconds after pressing the "F" button.

Remarque: Le réglage doit être effectué en l'espace de 5 secondes après une pression sur la touche "F". L'appareil revient automatiquement au mode normal 5 secondes après une pression sur la touche "F".

Nota: El ajuste deberá realizarse antes de que transcurran 5 segundos después de haber presionado el botón "F". La unidad retornará al modo normal 5 segundos después de presionar el botón "F".

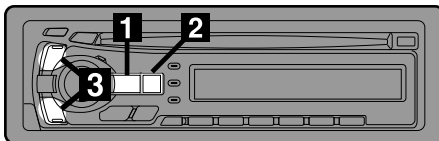

English

Français

Español

The RDS (Radio Data System) is a radio information system using the 57 kHz subcarrier of regular FM broadcast. The RDS allows you to receive a variety of information such as traffic information and program types.

Le RDS (Radio Data System) est un système d'informations radio utilisant la porteuse de 57 kHz de la radiodiffusion ordinaire FM. Le RDS vous permet de recevoir une variété d'information, comme des informations routières et les types de programmes.

El sistema de datos radiofónicos (RDS) es un sistema de radioinformación que utiliza la subportadora de 57 kHz de la emisión normal de FM. El RDS le permite recibir gran variedad de datos, como información sobre el tráfico y tipos de programas.

Setting RDS Reception Mode and Receiving RDS Stations

Réglage du mode de réception RDS et réception des stations RDS

Establecimiento del modo del sistema RDS y recepción de emisoras RDS

1

Press the SOURCE button until radio frequency appears in the display.

Appuyez sur la touche SOURCE jusqu'à ce que la fréquence radio apparaisse sur l'afficheur.

Presione el botón SOURCE hasta aparezca la frecuencia de radio en el visualizador.

2

Press the BAND button repeatedly until the desired FM band is displayed. Each press changes the radio bands as follows:

Appuyez de façon répétée sur la touche BAND jusqu'à ce que la gamme FM souhaitée soit affichée. A chaque pression les gammes radio changent de la façon suivante:

Presione repetidamente el botón BAND hasta que se visualice la banda de FM deseada. Cada vez que lo presione la banda de radio cambiará de la siguiente forma:

→ F1 → F2 → AM →

→ F1 → F2 → AM →

→ F1 → F2 → AM →

3

Press the DN ◀◀ or ▶▶ UP button to tune in the desired RDS station.

Appuyez sur la touche DN ◀◀ ou ▶▶ UP pour accorder la station RDS souhaitée.

Presione el botón DN ◀◀ o ▶▶ UP para sintonizar la emisora de RDS deseada.

Note: When the BAND button is pressed and held for more than 2 seconds while a station name is displayed, the display shows the station frequency for 5 seconds.

Remarque: Si vous appuyez sur la touche BAND pendant au moins 2 secondes quand le nom d'une station est affiché, la fréquence de cette station est indiquée pendant 5 secondes.

Nota: Si mantiene presionado el botón BAND durante más de 2 segundos estando visualizado el nombre de una emisora, el visualizador mostrará la frecuencia de la emisora durante 5 segundos.



Tips

The RDS digital data includes the followings:

PI	Program Identification
PS	Program Service Name
TP	Traffic Program
TA	Traffic Announcement
PTY	Program Type
R.TEXT	Text Information



Conseils

Les données numériques RDS comprennent:

PI	Identification du programme
PS	Nom de la chaîne de programmes
TP	Programme pour automobilistes
TA	Annonces routières
PTY	Type de programme
R.TEXT	Informations alphanumériques



Sugerencias

Los datos de señal digital de RDS incluyen lo siguiente:

PI	Identificación de programa
PS	Nombre de servicio de programa
TP	Programa de tráfico
TA	Anuncios sobre el tráfico
PTY	Tipo de programa
R.TEXT	Información en texto.

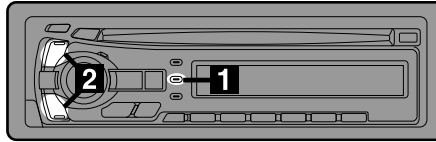

English

Français

Español

Receiving Traffic Information

Réception d'informations routières

Recepción de información sobre el tráfico

1

Press the T.INFO button to activate the Traffic Information mode.

Appuyez sur la touche T.INFO pour activer le mode d'informations routières.

Presione el botón T.INFO para activar el modo de información sobre el tráfico.

2

Press the DN ◀◀ or ▶▶ UP button to select your desired traffic information station. When a traffic information station is tuned in, the TP indicator lights up.

Appuyez sur la touche DN ◀◀ ou ▶▶ UP pour sélectionner une station d'informations routières. Quand une station qui diffuse des informations routières est accordée, l'indicateur TP s'allume.

Presione el botón DN ◀◀ o ▶▶ UP para seleccionar la emisora de información sobre el tráfico deseada. Cuando se sintonice una emisora de información sobre el tráfico, se encenderá el indicador TP.

Traffic information is heard only when it is being broadcast. If traffic information is not being broadcast, the unit is set in the standby mode. When a traffic information broadcast begins, the unit automatically receives it and the display shows "TRF-INFO" for a few seconds, then returns to the previous display.

Vous entendez les informations routières uniquement quand elles sont diffusées. Si aucune information routière n'est diffusée, l'appareil se met en mode d'attente. Quand des informations routières sont diffusées, l'appareil les reçoit automatiquement et "TRF-INFO" apparaît pendant quelques secondes, puis l'affichage précédent réapparaît.

La información sobre el tráfico solamente se oirá cuando se esté emitiendo. Si no se está emitiendo información sobre el tráfico, la unidad permanecerá en el modo de espera. Cuando comience a emitirse una información sobre el tráfico, la unidad la recibirá automáticamente y el visualizador mostrará "TRF-INFO" durante unos cuantos segundos, luego retornará a la visualización previa.

When traffic information broadcast is over, the unit will automatically set in the standby mode.

Quand la diffusion des informations routières est terminée, l'appareil se met automatiquement en mode d'attente.





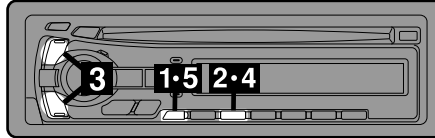

Quando finalice la transmisión de información sobre el tráfico, la unidad pasará automáticamente al modo de espera.

- Notes:**
- If the traffic information broadcast signal falls below a certain level, the unit remains in the receiving mode for 1 minute. If the signal remains below a certain level for over 1 minute, the "T.INFO" indicator blinks.
 - If you do not want to listen to the traffic information being received, lightly press the T.INFO button to skip that traffic information message. The T.INFO mode will remain in the ON position to receive the next traffic information message.
 - If the volume level is changed while receiving traffic information, the changed volume level will be memorized. When traffic information is received next time, the volume level will be automatically adjusted to the level memorized.
 - In the T.INFO mode, the SEEK tuning selects only the TP stations.

- Remarques:**
- Quand le signal d'émission des informations routières tombe sous un certain niveau, l'appareil reste en mode de réception pendant 1 minute. Quand le signal reste inférieur à un certain niveau pendant plus d'une minute, l'indicateur "T.INFO" clignote:
 - Si vous ne voulez pas écouter les informations routières en cours de réception, appuyez brièvement sur la touche T.INFO pour sauter ces informations. Le mode T.INFO reste en service (ON) pour la réception des prochaines informations routières.
 - Si vous changez le niveau du volume pendant la réception d'informations routières, ce niveau sera mémorisé et la prochaine fois que vous recevrez des informations routières, le volume sera ajusté automatiquement au niveau mémorisé.
 - Dans le mode T.INFO, seules les stations TP sont sélectionnées lors de l'accord avec SEEK.

- Notas:**
- Si la señal de emisión de información sobre el tráfico descende por debajo de cierto nivel, la unidad permanecerá en el modo de recepción durante 1 minuto. Si la señal permanece por debajo de un cierto nivel durante más de 1 minuto, el indicador "T.INFO" parpadeará.
 - Si no desea escuchar la información sobre el tráfico que esté recibiendo, presione ligeramente el botón T.INFO para saltar tal información. El modo T.INFO permanecerá activado para recibir la siguiente emisión de información sobre el tráfico.
 - Si cambia el volumen cuando esté recibiendo información sobre el tráfico, la unidad memorizará el nuevo volumen ajustado. La próxima vez que reciba información sobre el tráfico, la recibirá automáticamente al nivel de volumen memorizado.
 - En el modo T.INFO, la sintonización SEEK únicamente selecciona las emisoras de TP.



English	Français	Español
<h2 data-bbox="188 277 536 359">PTY (Program Type) Tuning</h2>	<h2 data-bbox="644 277 1021 359">Accord PTY (Type de programme)</h2>	<h2 data-bbox="1086 277 1437 359">Sintonía por tipo de programa (PTY)</h2>
<p data-bbox="129 367 165 404">1</p> <p data-bbox="188 396 608 443">Press the "F" button. The FUNC indicator will illuminate.</p>	<p data-bbox="644 396 1015 443">Appuyez sur la touche "F". L'indicateur FUNC (fonction) s'allume.</p>	<p data-bbox="1086 396 1506 443">Presione el botón "F". El indicador FUNC se iluminará.</p>
<p data-bbox="129 453 165 490">2</p> <p data-bbox="188 482 620 576">Press the PTY button to activate the PTY mode. The Program Type of the station being currently received will be displayed for 5 seconds.</p> <ul data-bbox="188 580 576 647" style="list-style-type: none"> • If there is no receivable PTY station, "NO PTY" will be displayed for 5 seconds. <p data-bbox="188 676 568 770">Note: If no button is pressed within 5 seconds after pressing the PTY button, the PTY mode will be automatically cancelled.</p>	<p data-bbox="644 482 1046 576">Appuyez sur la touche PTY pour activer le mode PTY. Le type de programme de la station en cours de réception est affiché pendant 5 secondes.</p> <ul data-bbox="644 580 1062 647" style="list-style-type: none"> • Si aucune station PTY ne peut être reçue, "NO PTY" sera affiché pendant 5 secondes. <p data-bbox="644 665 1054 800">Remarque: Si vous n'appuyez sur aucune touche PTY dans les 5 secondes qui suivent une pression sur la touche PTY, le mode PTY est automatiquement annulé*.</p>	<p data-bbox="1086 482 1509 576">Presione el botón PTY por lo menos para activar el modo PTY. El tipo de programa de la emisora que esté recibéndose se visualizará durante 5 segundos.</p> <ul data-bbox="1086 580 1509 647" style="list-style-type: none"> • Si no hay ninguna emisora de PTY que se pueda recibir, se visualizará "NO PTY" durante 5 segundos. <p data-bbox="1086 665 1509 759">Nota: Si una vez presionado el botón PTY no presiona ningún botón antes de 5 segundos, el modo PTY se cancelará automáticamente.</p>
<p data-bbox="129 812 165 848">3</p> <p data-bbox="188 841 612 983">Press the DN  and  UP buttons within 5 seconds after activating the PTY mode to choose the desired program type while the PTY (program type) is being displayed. Each press scrolls the program type by one.</p> <p data-bbox="193 994 624 1016">┌ - - ROCK ← CLS ROCK → ADLT HIT - - ┐ └ - - - - - - - - - - - - - - - - - - - ┘</p>	<p data-bbox="644 841 1070 972">Appuyez sur les touches DN  et  UP dans les 5 secondes après la mise en service du mode PTY pour choisir le type de programme souhaité pendant qu'un type de programme est affiché. Chaque fois que vous appuyez sur la touche, un type de programme défile sur l'affichage.</p> <p data-bbox="644 994 1070 1016">┌ - - ROCK ← CLS ROCK → ADLT HIT - - ┐ └ - - - - - - - - - - - - - - - - - - - ┘</p>	<p data-bbox="1086 841 1509 972">Presione los botones  DN y UP  antes de 5 segundos de haber activado el modo PTY para elegir el tipo de programa deseado mientras esté visualizándose PTY (tipo de programa). Con cada presión, el tipo de programa se desplazará en uno.</p> <p data-bbox="1091 994 1522 1016">┌ - - ROCK ← CLS ROCK → ADLT HIT - - ┐ └ - - - - - - - - - - - - - - - - - - - ┘</p>

English	Français	Español
<p>4 Press the PTY button within 5 seconds after selecting the program type to start searching for a station in the selected program type. The chosen program type indicator blinks during searching process and lights when a station is found.</p> <p>If no PTY station is found, "NO PTY" will be displayed for 5 seconds.</p>	<p>Appuyez sur la touche PTY dans les 5 secondes après la sélection du type de programme pour que l'appareil commence à rechercher une station diffusant le type de programme sélectionné. L'indicateur du type de programme choisi clignote pendant la recherche et s'allume quand une station est trouvée.</p> <p>Si l'appareil ne trouve aucune station, "NO PTY" est affiché pendant 5 secondes.</p>	<p>Presione el botón PTY antes de 5 segundos de haber seleccionado el tipo de programa para iniciar la búsqueda de una emisora del tipo de programa seleccionado. El indicador de tipo de programa elegido parpadeará durante la búsqueda y permanecerá encendido cuando se encuentre una emisora.</p> <p>Si no se encuentra ninguna emisora, se visualizará "NO PTY" durante 5 segundos.</p>
<p>5 Press the F button to activate the normal mode. The FUNC indicator will turn off.</p> <p>Note: Setting should be performed within 5 seconds after the "F" button is pressed. The unit will automatically return to the normal mode 5 seconds after pressing the "F" button.</p>	<p>Appuyez sur la touche "F" (fonction) pour activer le mode normal. L'indicateur FUNC s'éteint.</p> <p>Remarque: Le réglage doit être effectué en l'espace de 5 secondes après une pression sur la touche "F". L'appareil revient automatiquement au mode normal 5 secondes après une pression sur la touche "F".</p>	<p>Para activar el modo normal, presione el botón "F". El indicador FUNC se apagará.</p> <p>Nota: El ajuste deberá realizarse antes de que transcurran 5 segundos después de haber presionado el botón "F". La unidad retornará al modo normal 5 segundos después de presionar el botón "F".</p>

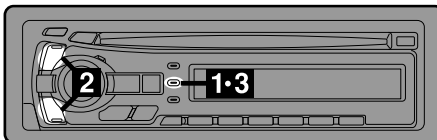

English

Français

Español

Receiving Traffic Information While Playing CD or Radio

Réception des informations routières pendant la lecture de CD ou l'écoute de la radio

Recepción de información sobre el tráfico durante la reproducción de un disco compacto o le escucha de la radio

1

Press the T.INFO button repeatedly until the T.INFO indicator appears in the display.

Appuyez plusieurs fois sur la touche T.INFO jusqu'à ce que l'indicateur T.INFO apparaisse sur l'affichage.

Presione repetidamente el botón T.INFO hasta que en el visualizador aparezca el indicador "T.INFO".

2

Press the DN **◀◀** and **▶▶** UP buttons to select a traffic information station if necessary.

Appuyez sur les touches DN **◀◀** et **▶▶** UP pour sélectionner une station qui diffuse des informations routières si nécessaire.

Presione los botones DN **◀◀** y **▶▶** UP para seleccionar una emisora de información sobre el tráfico, si es necesario.

- When a traffic information broadcast starts during CD play, the unit automatically switches to FM broadcast and receives the traffic information.
- When the traffic information broadcast finishes, the unit automatically returns to the original source play before the traffic information broadcast began.

- Si un bulletin routier commence à être diffusé pendant la lecture d'un CD, l'appareil se règle automatiquement sur la réception FM et reçoit le bulletin routier.
- Quand les informations routières sont terminées, la lecture de cassette ou la réception radio reprend selon la source écoutée avant la diffusion des informations routières.

- Cuando comience una emisión de información sobre el tráfico durante la reproducción de un disco compacto, la unidad cambiará automáticamente a la emisión de FM y recibirá la información sobre el tráfico.
- Cuando finalice la emisión de información sobre el tráfico, la unidad volverá automáticamente a la reproducción de la fuente que estaba escuchándose antes de comenzar dicha emisión.

• **When traffic information stations cannot be received:**

In the tuner mode:

When the TP signal can no longer be received for over 1 minute, the "T.INFO" indicator blinks.

In the CD mode:

When the TP signal can no longer be received, the traffic information station of another frequency will be selected automatically.

• **Quand les stations d'informations routières ne peuvent pas être reçues:**

En mode tuner:

Quand le signal de la station TP ne peut pas être reçu pendant plus d'une minute, l'indicateur "T.INFO" clignote.

En mode CD:

Quand le signal TP ne peut plus être reçu, une station d'informations routières d'une autre fréquence est automatiquement sélectionnée.

• **Cuando no puedan recibirse emisoras de información sobre el tráfico:**

En el modo de sintonizador:

Cuando la señal TP no pueda recibirse durante más de 1 minuto, el indicador "T.INFO" parpadeará.

En el modo de disco compacto:

Cuando ya no se pueda recibir señal de TP, se seleccionará automáticamente la emisora de información sobre el tráfico de otra frecuencia.

3

Press the T.INFO button when the unit is not receiving the traffic information to deactivate the Traffic Information mode. The T.INFO indicator disappears.

Appuyez sur la touche T.INFO quand l'appareil ne reçoit pas les bulletins routiers pour désactiver le mode de réception d'informations routières. L'indicateur T.INFO disparaît.

Para desactivar el modo de información sobre el tráfico, presione el botón T.INFO cuando la unidad no esté recibiendo información sobre el tráfico. El indicador T.INFO desaparecerá.

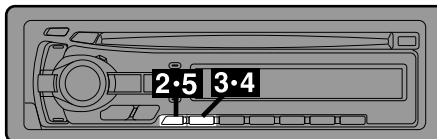

English	Français	Español
<h2 data-bbox="188 277 574 315">Displaying Radio Text</h2> <div data-bbox="188 336 622 408" style="border: 1px solid black; padding: 5px;">Text messages from a radio station can be displayed.</div>	<h2 data-bbox="646 277 1061 315">Affichage alphanumérique</h2> <div data-bbox="646 336 1061 408" style="border: 1px solid black; padding: 5px;">Des messages diffusés par une station de radio peuvent apparaître sur l'afficheur.</div>	<h2 data-bbox="1085 277 1508 315">Visualización de radiotexto</h2> <div data-bbox="1085 336 1508 408" style="border: 1px solid black; padding: 5px;">Puede visualizarse mensajes en texto de una emisora de radio.</div>
<p>1 Tune in a radio station that transmits text messages.</p>	<p>Accordez une station de radio qui transmet des messages sous forme de texte.</p>	<p>Sintonice una emisora de radio que transmita mensajes en texto.</p>
<p>2 Press the F button. The FUNC indicator illuminates.</p>	<p>Appuyez sur la touche "F". L'indicateur FUNC s'allume.</p>	<p>Presione el botón F. El indicador FUNC se iluminará.</p>
<p>3 Press the R.TEXT (Radio Text) button to activate the Radio Text mode. The display shows "R/T WAIT" for a few seconds, then starts scrolling the text message. It continues until other operation is performed.</p>	<p>Appuyez sur la touche R.TEXT (Radio Text) pour activer le mode d'affichage alphanumérique. "R/T WAIT" apparaît pendant quelques secondes, puis le message commence à défiler sur l'affichage. Il continue tant que vous n'effectuez aucune autre opération.</p>	<p>Presione el botón R.TEXT (Radiotexto) para activar el modo de Radiotexto. El visualizador mostrará "R/T WAIT" durante unos segundos, luego comenzará a visualizarse el mensaje en texto. La operación continuará hasta completarse el texto.</p>
<p>4 To cancel the Radio Text mode, press the R.TEXT button.</p>	<p>Pour annuler ce mode, appuyez sur la touche R.TEXT.</p>	<p>Para cancelar el modo de radiotexto, presione el botón R.TEXT.</p>

5

Press the F button to return to the normal operation mode. The FUNC indicator disappears from the display.

- Notes:**
- If there is no receivable text message or the unit cannot receive a text message properly, the display shows "NO TEXT" for 2 seconds.
 - Setting should be performed within 5 seconds after the "F" button is pressed. The unit will automatically return to the normal mode 5 seconds after pressing the button.

Appuyez sur la touche "F" pour revenir au mode de fonctionnement normal. L'indicateur FUNC disparaît de l'afficheur.

- Remarques:**
- Si aucun message n'est diffusé, ou si l'appareil ne peut pas recevoir correctement un message, "NO TEXT" apparaît pendant 2 secondes sur l'afficheur.
 - Le réglage doit être effectué dans les 5 secondes qui suivent une pression sur la touche "F". L'appareil revient automatiquement au mode normal 5 secondes après une pression sur la touche.

Presione el botón F para retornar al modo de operación normal. El indicador FUNC desaparecerá del visualizador.

- Notas:**
- Si no hay mensaje en texto que se pueda recibir, o si la unidad no puede recibir el mensaje en texto adecuadamente, el visualizador mostrará "NO TEXT" durante 2 segundos.
 - El ajuste deberá realizarse antes de 5 segundos después de haber presionado el botón "F". La unidad retornará automáticamente al modo normal 5 segundos después de presionar el botón.

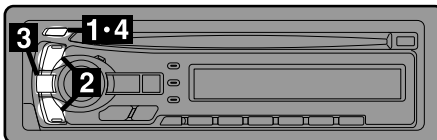

English	Français	Español
<h2 style="text-align: center;">Turning Emergency Alarm On or Off</h2>	<h2 style="text-align: center;">Mise en ou hors service de l'alarme d'urgence</h2>	<h2 style="text-align: center;">Activación/ desactivación de la alarma de emergencia</h2>
<p>1 Press and hold the INTLZ button for at least 3 seconds.</p>	<p>Appuyez sur la touche INTLZ pendant au moins 3 secondes.</p>	<p>Mantenga presionado el botón INTLZ durante 3 segundos por lo menos.</p>
<p>2 Press the ▶▶ UP button repeatedly to select "PTY31". Each press of the ▶▶ UP button changes the modes as shown below.</p> <p style="text-align: center;"> → BEEP → MUTE → DIM PTY31 ← BC ← AMBER ← </p> <p>Note: If you press the DN ◀◀ button the display scrolls in reverse sequence.</p>	<p>Appuyez de façon répétée sur la touche ▶▶ UP pour sélectionner "PTY31". A chaque pression sur la touche ▶▶ UP, les modes changent de la façon suivante:</p> <p style="text-align: center;"> → BEEP → MUTE → DIM PTY31 ← BC ← AMBER ← </p> <p>Remarque: Quand vous appuyez sur la touche DN ◀◀, les modes changent dans le sens inverse.</p>	<p>Presione repetidamente el botón ▶▶ UP para seleccionar "PTY31". Cada vez que presione el botón ▶▶ UP el modo cambiará de la siguiente forma:</p> <p style="text-align: center;"> → BEEP → MUTE → DIM PTY31 ← BC ← AMBER ← </p> <p>Nota: Si presiona el botón DN ◀◀, la visualización de los modos cambiará en sentido inverso.</p>
<p>3 Press the TUNE button repeatedly to select the PTY31 ON or PTY31 OFF mode. In the PTY31 ON mode, the unit will show "ALERT" in the display when the unit receives the PTY31 (Emergency Broadcast) signal.</p>	<p>Appuyez de façon répétée sur la touche de TUNE pour sélectionner le mode PTY31 ON ou PTY31 OFF. Dans le mode PTY31 ON, "ALERT" apparaît quand le signal PTY31 (Diffusion urgente) est reçu.</p>	<p>Presione repetidamente el botón de TUNE para seleccionar el modo PTY31 ON o PTY31 OFF. En el modo PTY31 ON (activado), cuando la unidad reciba la señal PTY31 (Radifusión de emergencia), el visualizador mostrará "ALERT".</p>
<p>4 Press the INTLZ button to activate the selected mode.</p>	<p>Appuyez sur la touche INTLZ pour activer le mode sélectionné.</p>	<p>Presione el botón INTLZ para activar el modo seleccionado.</p>

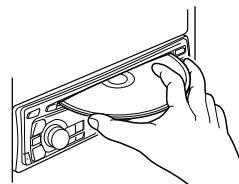
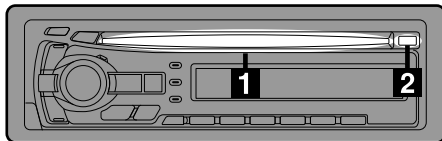

English

Français

Español

Inserting/Ejecting Disc

Insertion et éjection d'un disque

Inserción/expulsión de discos

1

Insert a CD half way into the slot with the label side facing up. The player automatically draws the disc into the disc compartment. The Disc indicator in the display appears to show that a disc is loaded.

Note: Three-inch (8cm) CDs cannot be used.

Insérez un disque à moitié dans la fente avec la face imprimée tournée vers le haut. Le lecteur l'attire automatiquement dans le logement de disque. L'indicateur de disque apparaît sur l'afficheur pour indiquer qu'un disque est en place.

Remarque: Vous ne pouvez pas lire de CD de 8 cm (3 pouces).

Inserte un disco hasta la mitad dentro de la ranura y con la etiqueta hacia arriba. El reproductor automáticamente introducirá el disco dentro del compartimiento del disco. El indicador de disco aparecerá en el visualizador para mostrar que se ha cargado un disco.

Nota: Los discos de 3 pulgadas (8 cm) no se pueden utilizar en este reproductor.

2

Press the eject ▲ button when you want to eject the CD.

Note: If the CD is not removed after several seconds after it has been ejected, the player automatically draws the CD into the compartment to protect the CD.

Appuyez sur la touche d'éjection ▲ quand vous voulez éjecter le CD.

Remarque: Si le CD n'est pas retiré plusieurs secondes après son éjection, il est automatiquement attiré dans son logement par mesure de protection.

Presione el botón de expulsión ▲ cuando desee expulsar el disco.

Nota: Si no retira el disco tras unos segundos después de haber sido expulsado, el reproductor volverá a meterlo automáticamente en el compartimiento para protegerlo.

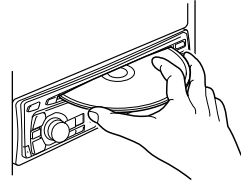
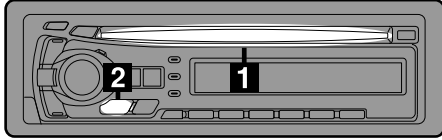

English

Français

Español

Normal Play and Pause

Lecture normale et pause

Reproducción y pausa normales

1

Insert a CD. The CD player begins playback from the first track on the disc. The display shows the track number and elapsed time of the track being played. When the last track is played back the player returns to the first track and begins playback from that point. If a CD is already loaded in the CD player, press the SOURCE button to select the CD mode:

Insérez un CD. La lecture commence à partir de la première plage du disque. L'affichage indique le numéro de plage et le temps écoulé de la plage en cours de lecture. Quand la dernière plage est reproduite, la lecture reprend à partir de la première plage. Si un CD est déjà dans le lecteur CD, appuyez sur la touche SOURCE pour sélectionner le mode CD.

Inserte un disco. E reproductor comenzará a reproducir el disco por la su primera canción. El visualizador mostrará el número de canción y el tiempo transcurrido de la canción que se reproduce. Cuando se reproduce la última canción, el reproductor retorna a la primera canción y comienza a reproducir el disco a partir de ese punto. Si en el reproductor de discos compactos ya hay un disco (CD), presione el botón SOURCE para seleccionar el modo de disco (CD).

2

Press the ►/|| button to temporarily stop CD playback.

Appuyez sur la touche ►/|| pour arrêter temporairement la lecture de CD.

Presione el botón ►/|| para parar temporalmente la reproducción del disco compacto.

To resume playback, press the ►/|| button again.

Pour reprendre la lecture, appuyez de nouveau sur la touche ►/||.

Para reanudar la reproducción, vuelva a presionar el botón ►/||.

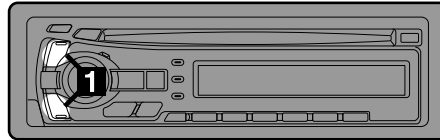

English

Français

Español

Music Sensor (Skip)

Détecteur de plage (Saut)

Sensor de música (Salto)

1

Momentarily press the DN I◀◀ button once during CD play to return to the beginning of the current track. If you wish to access a track further back, repeatedly press until you reach the desired track.

Appuyez un moment sur la touche DN I◀◀ pendant la lecture de CD pour revenir au début de la plage en cours.
Si vous voulez accéder à une plage précédente, appuyez de façon répétée sur la touche jusqu'à ce que vous atteigniez la page souhaitée.

Presione momentáneamente una vez el botón DN I◀◀ durante la reproducción del disco para volver al principio de la canción reproduciéndose actualmente. Si desea acceder a una canción previa, presione dicho botón repetidamente hasta que dé con la canción deseada.

Press the ▶▶I UP button once to advance to the beginning of the next track. If you wish to access a track further ahead, press repeatedly until the desired track is reached.

Appuyez une fois sur la touche ▶▶I UP pour avancer jusqu'au début de la plage suivante. Si vous voulez accéder à une plage ultérieure, appuyez de façon répétée sur la touche jusqu'à ce que la plage souhaitée soit atteinte.

Presione el botón ▶▶I UP una vez para avanzar al principio de la siguiente canción. Si desea acceder a una canción posterior, presione dicho botón repetidamente hasta que dé con la canción deseada.

Note: The music sensor feature is functional in the play or pause mode.

Remarque: La détection de plage fonctionne en mode de lecture ou de pause.

Nota: La función del sensor de música puede utilizarse en el modo de reproducción o pausa.

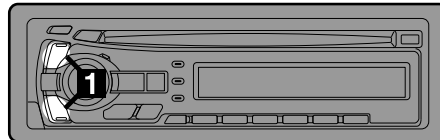

Fast Forward and Backward

Recherche rapide vers l'avant ou l'arrière

Avance rápido o retroceso

1

Press and hold the DN I◀◀ or ▶▶I UP button to quickly move backward or forward until you reach the desired section of the track.

Appuyez sur la touche DN I◀◀ ou ▶▶I UP et tenez-la enfoncée pour avancer ou reculer rapidement sur le disque jusqu'à ce que vous atteigniez le passage souhaité de la plage.

Mantenga presionado el botón DN I◀◀ o ▶▶I UP para retroceder o avanzar rápidamente hasta alcanzar la parte deseada de la canción.

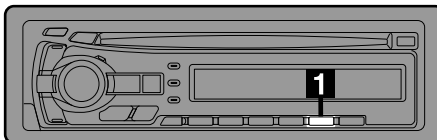

English

Français

Español

Repeat Play

1

Press the RPT button to play back repeatedly the track being played. The RPT indicator appears and the track will be played repeatedly.

→RPT →RPT ALL →OFF

Press the RPT button again and select OFF to deactivate the repeat play.

Note: If a CD Shuttle is connected and the RPT ALL mode is selected, the unit repeatedly plays back all tracks on the disc selected.

Notes:

In case a 6-disc CD Shuttle is connected:

- Press the "F" button to illuminate the "FUNC" (Function) indicator and go to step 1 within 5 seconds.

In case a 12-disc CD Shuttle is connected:

- Press the "F" button twice to illuminate the "FUNC" (Function) indicator and go to step 1 within 5 seconds.

Lecture répétée

Appuyez sur la touche RPT pour répéter la plage en cours de lecture. L'indicateur RPT apparaît et la plage est répétée.

→RPT →RPT ALL →OFF

Appuyez une nouvelle fois sur la touche RPT et sélectionnez OFF pour désactiver la lecture répétée.

Remarque: Si un changeur CD est raccordé et que le mode RPT ALL est sélectionné, l'appareil répète toutes les plages du disque sélectionné.

Remarques:

S'il y a un changeur CD à 6 disques connecté:

- Appuyez sur la touche "F" pour allumer l'indicateur FUNC (fonction) et passez à l'étape 1 en l'espace de 5 secondes.

Si un changeur 12 CD est raccordé:

- Appuyez deux fois sur la touche "F" pour allumer l'indicateur FUNC (fonction) et passez à l'étape 1 en l'espace de 5 secondes.

Reproducción con repetición

Presione el botón RPT para reproducir de forma repetida la canción que esté reproduciéndose. El indicador RPT aparecerá y la canción se reproducirá repetidamente.

→RPT →RPT ALL →OFF

Presione otra vez el botón RPT y seleccione OFF para desactivar la reproducción repetida.

Nota: Si se ha conectado un Shuttle de discos compactos y se selecciona el modo RPT ALL, el reproductor reproducirá de forma repetida todas las canciones del desco seleccionado.

Notas:

Si hay un cambiador CD de 6 discos conectado:

- Presione el botón "F" para iluminar el indicador "FUNC" (Función) y pase al paso 1 antes de 5 segundos.

Si hay un cambiador de discos compactos de 12 discos conectado:

- Presione dos veces el botón "F" para iluminar el indicador "FUNC" (Función) y pase al paso 1 antes de 5 segundos.

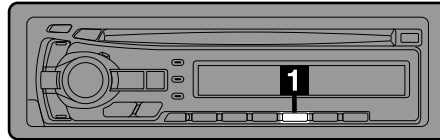

English

Français

Español

M.I.X. (Random Play)

M.I.X. (Lecture aléatoire)

M.I.X. (Reproducción aleatoria)

1

Press the M.I.X. button in the play or pause mode. The M.I.X. indicator will illuminate and the tracks on the disc will be played back in a random sequence. After all the tracks on the disc have been played back once, the player will begin a new random sequence play until the M.I.X. mode is cancelled.

Appuyez sur la touche M.I.X. en mode de lecture ou de pause. L'indicateur M.I.X. s'allume et les plages du disque sont reproduites dans un ordre aléatoire. Quand toutes les plages du disque ont été reproduites une fois, le lecteur commence une nouvelle séquence de lecture aléatoire jusqu'à ce que vous annuliez le mode M.I.X.

Presione el botón M.I.X. en el modo de reproducción o pausa. El indicador M.I.X. se iluminará y las canciones del disco se reproducirán en secuencia aleatoria. Cuando se hayan reproducido todas las canciones del disco una vez, el reproductor repetirá la reproducción aleatoria hasta que se cancele el modo M.I.X.

To cancel M.I.X. play, press the M.I.X. button again to turn off the M.I.X.

Pour annuler la lecture M.I.X., appuyez une nouvelle fois sur la touche M.I.X. pour éteindre l'indicateur M.I.X.

Para cancelar la reproducción M.I.X., presione otra vez el botón M.I.X. para apagar el indicador M.I.X.

Note: If a CD Shuttle equipped with the ALL M.I.X. function is connected, ALL M.I.X. will also be selectable. In this mode, the tracks on all the CDs in the current magazine will be included in the random playback sequence.

Remarque: Si vous avez raccordé un changeur CD équipé de la fonction ALL M.I.X., vous pourrez également sélectionner la fonction ALL M.I.X. Dans ce mode, les plages de tous les CD du magasin en cours seront comprises dans la séquence de lecture aléatoire.

Nota: Si conecta un Shuttle de discos compactos equipado con la función ALL M.I.X., podrá seleccionarse también la función ALL M.I.X. En este modo, todas las canciones de todos los discos en el cargador actual serán incluidas en la reproducción en secuencia aleatoria.

→ M.I.X. → ALL M.I.X. → (off) →

→ M.I.X. → ALL M.I.X. → (off) →

→ M.I.X. → ALL M.I.X. → (off) →

**Notes:****In case a 6-disc CD Shuttle is connected:**

- Press the "F" button to illuminate the "FUNC" (Function) indicator and go to step **1** within 5 seconds.

In case a 12-disc CD Shuttle is connected:

- Press the "F" button twice to illuminate the "FUNC" (Function) indicator and go to step **1** within 5 seconds.

Remarques:**S'il y a un changeur CD à 6 disques connecté:**

- Appuyez sur la touche "F" pour allumer l'indicateur de fonctionnement "FUNC" et effectuez le pas **1** en l'espace de 5 secondes.

S'il y a un changeur CD à 12 disques connecté:

- Appuyez deux fois sur la touche "F" pour allumer l'indicateur FUNC (fonction) et passez à l'étape **1** en l'espace de 5 secondes.

Notas:**Si hay un cambiador CD de 6 discos conectado:**

- Presione el botón "F" para encender el indicador de función "FUNC" y pase al paso **1** antes de 5 segundos.

Si hay un cambiador CD de 12 discos conectado:

- Presione dos veces el botón "F" para iluminar el indicador "FUNC" (Función) y pase al paso **1** antes de 5 segundos.

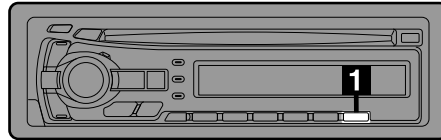

English

Français

Español

Scanning Programms

Balayage des plages

Escaneo de programas

1

Press the SCAN button to activate the Scan mode. The first 10 seconds of each track will be played back in succession.

To stop scanning, press the SCAN button to deactivate the Scan mode.

Notes:

In case a 6-disc CD Shuttle is connected:

- Press the "F" button to illuminate the "FUNC" (Function) indicator and go to step **1** within 5 seconds.

In case a 12-disc CD Shuttle is connected:

- Press the "F" button twice to illuminate the "FUNC" (Function) indicator and go to step **1** within 5 seconds.

Appuyez sur la touche SCAN pour activer le balayage. Les 10 premières secondes de chaque plage sont reproduites dans l'ordre.

Pour arrêter le balayage, appuyez sur la touche SCAN pour désactiver le mode de balayage.

Remarques:

S'il y a un changeur CD à 6 disques connecté:

- Appuyez sur la touche "F" pour allumer l'indicateur de fonctionnement "FUNC" et effectuez le pas **1** en l'espace de 5 secondes.

S'il y a un changeur CD à 12 disques connecté:

- Appuyez deux fois sur la touche "F" pour allumer l'indicateur FUNC (fonction) et passez à l'étape **1** en l'espace de 5 secondes.

Presione el botón SCAN para activar el modo escáner. Se reproducirán los primeros 10 segundos de cada canción en sucesión.

Para parar el escáner, presione el botón SCAN para desactivar el modo escáner.

Notas:

Si hay un cambiador CD de 6 discos conectado:

- Presione el botón "F" para encender el indicador de función "FUNC" y pase al paso **1** antes de 5 segundos.

Si hay un cambiador CD de 12 discos conectado:

- Presione dos veces el botón "F" para iluminar el indicador "FUNC" (Función) y pase al paso **1** antes de 5 segundos.

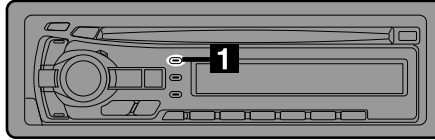

English

Français

Español

Display CD Titles

Affichage du titre d'un CD

Para mostrar los títulos del disco compacto

1

After a title has been entered for a CD, it can be displayed by pressing the TITLE button. The display will toggle between Normal, Clock and CD Title with each press of the TITLE button (see example below). (Refer to page 57 to title the disc.)

Après qu'un titre a été entré pour un CD, il peut être affiché en appuyant sur la touche TITLE. A chaque pression sur la touche TITLE l'affichage alterne entre l'affichage normal, l'affichage de l'horloge et celui du titre du CD (voir l'exemple ci-dessous). (Voir page 57 pour le titrage d'un disque).

Quando usted haya introducido los títulos para un disco compacto, éstos podrán ser mostrados en el visualizador presionando el botón TITLE. El visualizador cambiará entre la visualización de modo normal, de reloj y los títulos del disco compacto cada vez que presione el botón TITLE (vea el ejemplo de abajo). (Consulte la página 57 para ver la forma de titular un disco).

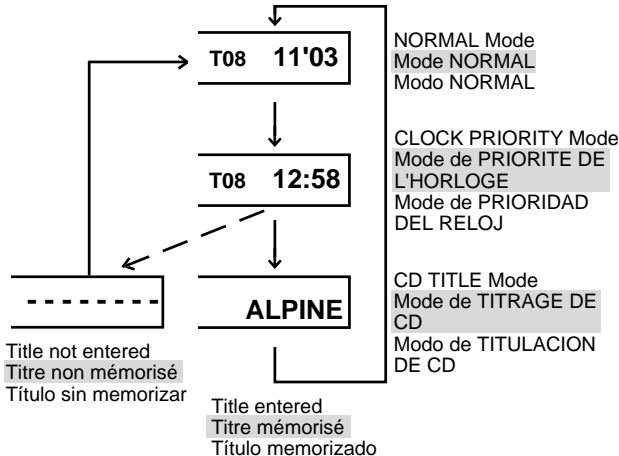

Characters and Symbols/Caractères et symboles/Caracteres y símbolos

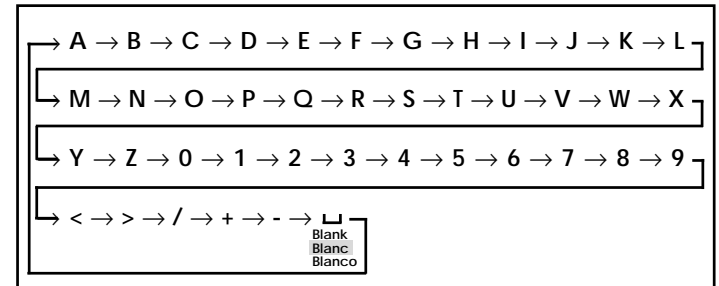

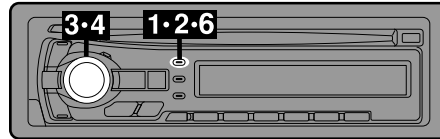

English

Français

Español

Titling Disc

Titrage d'un disque

Para titular los discos

1 Press the TITLE button to display the disc title. (Refer to page 56).

Appuyez sur la touche TITLE pour afficher le titre du disque. (Voir page 56.)

Presione el botón TITLE para visualizar el título del disco. (Consulte la página 56).

2 Press and hold the TITLE button for at least **3** seconds. The first digit will blink.

Appuyer sur la touche TITLE et la maintenir enfoncée pendant au moins **3** secondes. Le premier caractère clignote.

Presione el botón TITLE y manténgalo presionado durante al menos **3** segundos. El primer dígito parpadeará.

3 Rotate the MODE (Audio Control) knob to select the desired letter/numeral/symbol available for naming. ("A" for example).

Tournez la commande MODE (réglage audio) pour sélectionner la lettre, le nombre ou le symbole souhaité pour le titre, par exemple "A".

Gire el botón MODE (Control de audio) para seleccionar la letra/número/símbolo deseado disponible para poner nombres. ("A", por ejemplo).

4 Press the MODE (Audio Control) button to store the first character. The first character will stop blinking and the display will automatically advance to the next character. When that character begins to blink, you may choose the next letter or symbol of your title.

Tournez la commande MODE (réglage audio) pour mémoriser le premier caractère. Le premier caractère cesse de clignoter et l'affichage passe automatiquement au second caractère. Quand ce caractère clignote, vous pouvez choisir la lettre ou le symbole suivant de votre titre.

Presione el botón MODE (Control de audio) para memorizar el primer carácter. El primer carácter dejará de parpadear y el visualizador automáticamente avanzará al siguiente carácter. Cuando ese carácter comience a parpadear podrá elegir la siguiente letra o símbolo del título.

**5**

Repeat the steps **3** and **4** above to complete the titling. Pressing the MODE (Audio Control) button after entering the eighth character, automatically stores the title into memory.

When entering a title of less than 8 characters (for example, 3 character title):

After entering 3 characters to complete your title, the 4th character space will be blinking. Go to step **6** to complete the title.

Refaites les opérations **3** et **4** ci-dessus pour inscrire tout le titre. En appuyant sur la touche MODE après avoir entré le 8ème caractère, le titre sera mémorisé automatiquement.

Si vous entrez un titre de moins de 8 caractères (par exemple, 3 caractères): Après avoir entré 3 caractères pour compléter le titre, le 4ème caractère commence à clignoter. Effectuez le pas **6** pour compléter le titre.

Repita los pasos **3** y **4** de arriba para completar título. Presionando el botón MODE después de haber introducido el octavo carácter, el título sera almacenado automáticamente en la memoria.

Si va a introducir un título de menos de 8 caracteres (por ejemplo, un título de 3 caracteres): Una vez que ha metido tres caracteres para completar el título, el cuarto carácter empieza a parpadear. Realice el paso **6** para completar el título.

6

Press and hold the TITLE button for at least **3** seconds to record the title.

- Notes:**
- The memory capacity for the disc titles is 18. If you try to store beyond the limit, the display will show "FULL DATA." At this point, no more titles can be stored.
 - The CD Shuttle title length or memory capacity varies depending upon the model being used.
 - The CD titles stored in memory will be erased if the Ai-NET cable to the CD Shuttle is disconnected.

Appuyez sur la touche TITLE et la maintenir enfoncée pendant au moins **3** secondes pour enregistrer le titre.

- Remarques:**
- La capacité de la mémoire pour les titres de disque est de 18. Si vous essayez de mémoriser d'autres titres au-delà de cette limite, l'affichage indique "FULL DATA" et aucun autre titre ne peut être enregistré.
 - La longueur des titres des disques du changeur CD ou la capacité de la mémoire varie selon le modèle utilisé.
 - Les titres de CD mémorisés seront effacés si le câble Ai-Net du changeur CD est débranché.

Presione el botón TITLE y manténgalo presionado durante al menos **3** segundos para memorizar el título.

- Notas:**
- La capacidad de la memoria para los títulos de disco es de 18. Si intenta sobrepasar este límite el visualizador mostrara "FULL DATA". A partir de ese mensaje no podrá memorizar más título.
 - La longitud de título o capacidad de la memoria del cambiador de discos compactos variará en función del modelo que se utilice.
 - Si se desconecta el cable Ai-NET de conexión al cambiador de discos compactos, los títulos de discos compactos guardados en la memoria se borrarán.

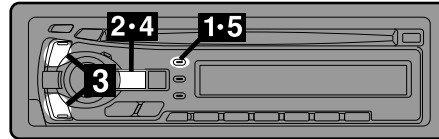

English

Français

Español

Erasing Disc Title

Effacement du titre d'un disque

Borrado de títulos del disco

<p>1 Press the TITLE button to select the disc titling mode. Then, press and hold for at least 3 seconds.</p>	<p>Appuyez sur la touche TITLE pour sélectionner le mode de titrage de disque. Appuyer ensuite sur cette touche et la maintenir enfoncée pendant au moins 3 secondes.</p>	<p>Presione el botón TITLE para seleccionar el modo de titulación de disco. Luego, presione este botón y manténgalo presionado durante al menos 3 segundos.</p>
<p>2 Press and hold the SOURCE button for at least 3 seconds to activate the title scanning mode. The title in the display will blink.</p>	<p>Appuyer sur la touche SOURCE et la maintenir enfoncée pendant au moins 3 secondes pour activer le mode de balavage des titres. Un titre sur l'affichage clignote.</p>	<p>Presione el botón SOURCE y manténgalo presionado durante al menos 3 segundos para activar el modo de exploración de títulos. El título mostrado en el visualizador parpadeará.</p>
<p>3 Press the (◀◀) DN or (▶▶) UP button repeatedly until the disc title you want to erase is displayed.</p>	<p>Appuyez de façon répétée sur (◀◀) DN ou (▶▶) UP jusqu'à ce que le titre du disque que vous voulez effacer soit affiché.</p>	<p>Presione el botón (◀◀) DN o (▶▶) UP repetidamente hasta que aparezca el título que desea borrar.</p>
<p>4 Press and hold the SOURCE button for at least 3 seconds to erase the disc title displayed.</p>	<p>Appuyer sur la touche SOURCE et la maintenir enfoncée pendant au moins 3 secondes pour effacer le titre de disque affiché.</p>	<p>Presione el botón SOURCE y manténgalo presionado durante al menos 3 segundos para borrar el título de disco mostrado.</p>
<p>5 Press and hold the TITLE button for at least 3 seconds to cancel the disc title erasing mode.</p>	<p>Appuyer sur la touche TITLE et la maintenir enfoncée pendant au moins 3 secondes pour annuler le mode d'effacement de titre de disque.</p>	<p>Presione el botón TITLE y manténgalo presionado durante al menos 3 segundos para cancelar el modo de borrado de títulos de disco.</p>

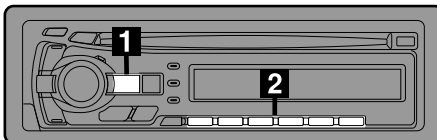

English

Controlling CD Shuttle (Optional)

An optional 6-disc or 12-disc CD Shuttle may be connected to the CDA-7844 if it is Ai-NET compatible. With a CD Shuttle connected to the Ai-NET input of the CDA-7844, the CD Shuttle will be controllable from the CDA-7844. Using the KCA-400C (the Multi-Changer Switching device) multiple changers can be controlled by the CDA-7844. See the Multi-Changer Selection section on page 102 for selecting the CD Shuttles.

- Notes:**
- The controls on the CDA-7844 for CD Shuttle operation are operative only when a CD Shuttle is connected.
 - The "Shuttle" indicator illuminates in the CD Shuttle mode.

1

Press the SOURCE button to activate the CHANGER mode. The display shows the "Shuttle," disc number and track number.

Note:
The source indicator varies depending on the connected source.

2

Press the Disc Select buttons corresponding to one of the discs loaded in the CD Shuttle. The selected disc number appears in the display and CD playback starts.

Français

Commande d'un changeur CD (optionnel)

Un changeur 6 ou 12 CD optionnel peut être raccordé au CDA-7844 s'il est compatible Ai-NET. Lorsqu'un changeur CD est raccordé à l'entrée Ai-NET du CDA-7844, il peut être piloté à partir du CDA-7844. Avec le KCA-400C (commutateur multichangeur), plusieurs changeurs peuvent être pilotés à partir du CDA-7844. Voir la section "Sélection multichangeur", page 103 pour sélectionner un changeur CD.

- Remarques:**
- Les commandes du CDA-7844 pour l'exploitation d'un changeur CD ne fonctionnent que si un changeur CD est raccordé.
 - L'indicateur "Shuttle" s'allume dans le mode de changeur CD.

Appuyez sur la touche SOURCE pour activer le mode CHANGER. L'affichage indique "Shuttle," le numéro de disque et le numéro de la page.

Remarque:
L'indicateur de source dépend de la source raccordée.

Appuyez sur les touches de sélection de disque correspondant à l'un des disques chargés dans le changeur CD. Le numéro de disque sélectionné apparaît et la lecture de CD commence.

Español

Cómo controlar el Shuttle de discos compactos (opcional)

Al CDA-7844 podrá conectar un Shuttle de 6 o 12 discos compactos opcional si es Ai-NET compatible. Con un Shuttle de discos compactos conectado a la entrada Ai-NET del CDA-7844, el Shuttle de discos compactos podrá ser controlado desde el CDA-7844. Utilizando el KCA-400C (dispositivo de conmutación del multicambiador) los cambiadores múltiples pueden ser controlados desde el CDA-7844. Consulte la sección de selección del multicambiador en la página 103 para seleccionar el Shuttle de discos compactos.

- Notes:**
- Los controles del CDA-7844 para la operación del Shuttle de discos compactos sólo son operables cuando se haya conectado un Shuttle de discos compactos.
 - El indicador "Shuttle" se iluminará en el modo de cambiador de discos compactos.

Presione el botón SOURCE para activar el modo CHANGER. El visualizador mostrará "Shuttle," el número de disco y el número de canción.

Nota:
El indicador de fuente varía en función de la fuente conectada.

Presione los botones de selección de disco correspondientes a uno de los discos cargados en el Shuttle de discos compactos. El número de disco seleccionado aparecerá en el visualizador y comenzará la reproducción del disco compacto.

**Notes:**

- After selecting the desired disc, you can operate in the same way as for the CDA-7844 CD player. For details, please see the CD Operation section.
- If the FUNC indicator is illuminated the Disc Select buttons become nonfunctional.

When a 12-disc CD Shuttle is connected:

To select discs numbered from 1 to 6, the procedure is the same as for the 6-disc CD Shuttle. To select discs numbered from 7 to 12, first press the "F" button. This changes the "D-" indicator to "d-." Then press the desired Preset button. With the "F" button activated, the Preset buttons 1 to 6 will represent discs 7 to 12 respectively.

Remarques:

- Après avoir sélectionné le disque souhaité, vous pouvez opérer de la même façon qu'avec le lecteur CD CDA-7844. Pour les détails, voir la section expliquant le fonctionnement du lecteur CD.
- Si l'indicateur FUNC est allumé, les touches de sélection de disque ne fonctionnent pas.

Quand un changeur 12 disques est sélectionné:

Pour sélectionner les disques 1 à 6, vous procédez de la même façon que pour le changeur 6 CD. Pour sélectionner les disques 7 à 12, appuyez d'abord sur la touche "F". L'indicateur "D-" est remplacé par l'indicateur "d-". Appuyez ensuite sur le touche de pré-réglage souhaitée. Quand la touche "F" est activée, les touches de pré-réglage 1 à 6 correspondent en fait au touches 7 à 12.

Notas:

- Después de seleccionar el disco deseado, el funcionamiento es igual que para el reproductor de discos compactos CDA-7844. Para más detalles, consulte la sección de operación del disco compacto.
- Si el indicador FUNC está iluminado, la función de los botones de selección de disco se anulará.

Si hay un cambiador de discos compactos de 12 discos conectado:

El procedimiento para seleccionar discos con números del 1 al 6 es igual que para el cambiador de discos compactos de 6 discos. Para seleccionar discos con números del 7 al 12, primero presione el botón "F". Esto cambiará el indicador "D-" a "d-". Luego presione el botón de memorización deseado. Con el botón "F" activado, los botones de memorización 1 a 6 representarán a los discos 7 a 12 respectivamente.

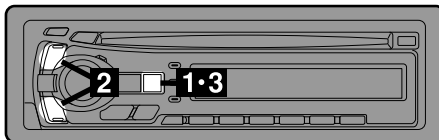

English

Français

Español

Searching for Titled Discs

You can search for CDs with their titles if they are titled. (To title CDs, refer to "Titling Discs" on pages 57 and 58.)

Recherche d'un disque titré

Vous pouvez rechercher un disque d'après son titre, s'il a été titré auparavant. (Pour titrer des CD, voir "Titrage d'un disque" aux pages 57 et 58.)

Búsqueda de discos titulados

Si los discos compactos están titulados, podrá buscarlos por sus títulos. (Para titular discos compactos, consulte "Titulación de discos" en las páginas 57 a 58.)

1

Press and hold the T.S.M. button for at least **2** seconds while a CD title is displayed. The title blinks in the display.

Appuyez pendant au moins **2** secondes sur la touche T.S.M. quand un titre de CD est affiché. Le titre clignote sur l'afficheur.

Mantenga presionado el botón T.S.M. durante **2** segundos por lo menos mientras esté visualizado un título del disco compacto. El título parpadeará en el visualizador.

2

Press the DN (◀◀) or (▶▶) UP button to select the desired disc title.

Appuyez sur la touche DN (◀◀) ou (▶▶) UP pour sélectionner le titre du disque souhaité.

Presione el botón DN (◀◀) o (▶▶) UP para seleccionar el título de disco deseado.

3

Press the T.S.M. button to play the selected disc.
The unit will automatically search for the disc and play that disc.

Appuyez sur la touche T.S.M. pour écouter le disque sélectionné.
L'appareil recherche automatiquement le disque et le reproduit.

Presione el botón T.S.M. para reproducir el disco seleccionado.
La unidad buscará automáticamente el disco y lo reproducirá.

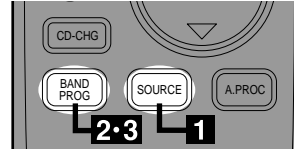
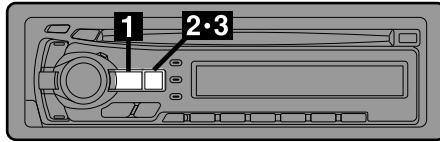

English

Français

Español

Multi-Changer Selection

Alpine's Ai-NET system will support up to 6 CD Shuttles. When operating two or more changers, the KCA-400C (Multi-Changer Switching device) must be used. If you use 1 Switching device, you can connect up to 4 CD Shuttles. If you use 2 Switching devices, you can connect up to 6 CD Shuttles.

Sélection du multi-changeur

Le système Ai-NET Alpine supporte jusqu'à 6 changeurs CD. Si vous voulez utiliser deux changeurs ou plus, vous devrez utiliser le KCA-400C (commutateur multi-changeurs). Si vous utilisez un seul commutateur, vous pouvez raccorder jusqu'à 4 changeurs CD, mais si vous en utilisez 2 vous pourrez en raccorder 6.

Selección de cambiador múltiple

El sistema Ai-NET podrá manejar hasta 6 cambiadores de discos compactos Alpine. Cuando quiera operar dos o más cambiadores, deberá usar el KCA-400C (dispositivo de conmutación de cambiadores múltiples). Si utiliza un dispositivo de conmutación, podrá conectar hasta 4 cambiadores de discos compactos. Si utiliza 2 dispositivos de conmutación, podrá conectar hasta 6 cambiadores de discos compactos.

1

Press the SOURCE button on the CDA-7844 to activate the CD Shuttle mode.

Appuyez sur la touche SOURCE du CDA-7844 pour activer le mode changeur CD.

Presione el botón SOURCE en el CDA-7844 para activar el modo del cambiador de discos compactos.

Alternatively, press the SOURCE button on the Remote Control (RUE-4185) to activate the CD Shuttle mode. Proceed to Step **3** below to select the desired CD Shuttle.

Ou bien, appuyez sur la touche SOURCE de la télécommande (RUE-4185) pour activer le mode changeur CD. Effectuez ensuite l'étape **3** ci-dessous pour sélectionner le changeur CD.

Presione, alternatively, el botón SOURCE del controlador remoto (RUE-4185) para activar el modo de cambiador de discos compactos. Para seleccionar el Shuttle de discos compactos deseado, vaya al paso **3** siguiente.

2

Press the BAND button on the CDA-7844 or the RUE-4185 to activate the CD Shuttle Selection mode.

Appuyez sur la touche BAND du CDA-7844 ou de la RUE-4185 pour activer le mode de sélection de changeur.

Presione el botón BAND en el CD-7844 o en el RUE-4185 para activar el modo de selección del cambiador de discos compactos.



English	Français	Español
<p>3 The CD Shuttle Selection mode remains active for 3 seconds after Step 2 is performed. Press the BAND button until the desired CD Shuttle indicator appears on the display.</p> <p>Note: If the selected CD Shuttle is not connected, the display will show "NO CHGR-X".</p>	<p>Le mode de sélection de changeur CD reste actif pendant environ 3 secondes après l'étape 2. Appuyez sur la touche BAND jusqu'à ce que l'indicateur du changeur CD souhaité apparaisse sur l'affichage.</p> <p>Remarque: Si le changeur CD sélectionné n'est pas raccordé, l'affichage indique "NO CHGR-X".</p>	<p>El modo de selección de cambiador de discos compactos permanecerá activo durante 3 segundos después de haber realizado el paso 2. Presione el botón BAND hasta que aparezca el indicador del cambiador de discos compactos deseado.</p> <p>Nota: Si el cambiador de discos compactos seleccionado no está conectado, el visualizador mostrará "NO CHGR-X".</p>
<p>Alternatively press the BAND button on the Remote Control until the desired changer indicator appears on the display.</p>	<p>Appuyez alternativement sur la touche BAND de la télécommande jusqu'à ce que l'indicateur du changeur souhaité apparaisse sur l'affichage.</p>	<p>Presione alternativamente el botón BAND del controlador remoto hasta que en el visualizador aparezca el indicador del cambiador.</p>
<p>4 To operate the selected changer, see "CD Operation" section.</p>	<p>Pour mettre le changeur sélectionné en marche, voir le paragraphe "Fonctionnement du lecteur CD".</p>	<p>Para utilizar el cambiador seleccionado, consulte la sección "Operación de reproducción de discos compactos".</p>

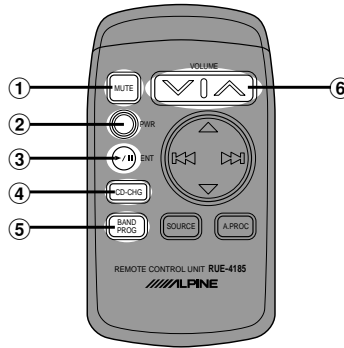

English

Controls on Remote Control (RUE-4185 supplied with CDA-7844)

- ① **Mute Button**
Press the button to lower the volume by 20 dB instantly. Press the button again to cancel.
- ② **Power Switch**
Press the switch to turn the power on/off.
- ③ **▶/II Button**
Press the button to switch between the Play and Pause modes for CD.
- ④ **CD Changer Button**
Press the button to change to the CD changer operation.
- ⑤ **Band/Program Button**
Radio mode: BAND Button
Press the button and the band will change as shown below.

→ F1 →→ F2 →→ AM →→
- ⑥ **Volume Adjustment Buttons**
To increase the volume level:
Press the button
To decrease the volume level:
Press the button

Français

Commandes sur la télécommande

- ① **Touche de silencieux**
Appuyez sur cette touche pour réduire instantanément le volume de 20 dB. Appuyez de nouveau sur la touche pour rétablir le son.
- ② **Interrupteur d'alimentation**
Appuyez sur l'interrupteur pour mettre l'appareil sous ou hors tension.
- ③ **Touche ▶/II**
Appuyez sur cette touche pour mettre en mode de lecture ou pause le lecteur de CD.
- ④ **Touche de changeur CD**
Appuyez sur cette touche pour utiliser le changeur CD.
- ⑤ **Touche de gamme/programme**
Mode radio: Sélecteur de gamme
Appuyez sur la touche et la gamme change de la façon suivante.

→ F1 →→ F2 →→ AM →→
- ⑥ **Touches de réglage du volume**
Pour augmenter le niveau du volume
Appuyez sur la touche
Pour réduire le niveau du volume
Appuyez sur la touche

Español

Controles del controlador remoto

- ① **Botón de silenciamiento**
Presiónelo para bajar el volumen 20 dB instantáneamente. Presiónelo otra vez para cancelar el silenciamiento.
- ② **Botón de alimentación**
Presiónelo para encender/apagar el aparato.
- ③ **Botón de reproducción/pausa ▶/II**
Presiónelo para cambiar entre los modos de reproducción y pausa de la cinta o disco compacto.
- ④ **Botón del cambiador de discos compactos**
Presiónelo para cambiar a la función del cambiador de discos compactos.
- ⑤ **Botón de banda/programa**
Modo de la radio: Botón de banda
Presione el botón, y la banda cambiará de la siguiente forma:

→ F1 →→ F2 →→ AM →→
- ⑥ **Botones de ajuste de volumen**
Para subir el nivel de volumen...
Presione el botón
Para a bajar el nivel de volumen...
Presione el botón

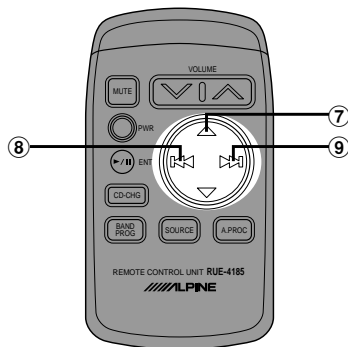

English

7 ▲ Button

Radio mode: Pressing the button will select, in ascending order, stations programmed into the radio's presets as shown below.

→ 1 → 2 ... 6

CD Shuttle mode: DISC Select (UP) Button
Press the button to select a disc in ascending order.

8 ◀◀ Button

Radio mode: SEEK (DN) Button

CD mode: Press the button to go back to the beginning of the current track.

9 ▶▶ Button

Radio mode: SEEK (UP) Button

CD mode: Press the button to advance to the beginning of the next track.

Français

7 Touche ▲

Mode radio: Appuyez sur cette touche pour sélectionner dans l'ordre ascendant les stations radio pré-réglées, comme indiqué ci-dessous.

→ 1 → 2 ... 6

Mode de changeur CD: Touche de sélection de disque (UP)

Appuyez sur cette touche pour sélectionner un disque en ordre ascendant.

8 Touche ◀◀

Mode radio: Touche de recherche descendante (SEEK (DN))

Mode changeur CD: Appuyez sur cette touche pour revenir au début de la plage actuelle.

9 Touche ▶▶

Mode radio: Touche de recherche ascendante (SEEK (UP))

Mode changeur CD: Appuyez sur cette touche pour avancer au début de la plage suivante.

Español

7 Botón ▲

Modo de la radio: Al presionar este botón se seleccionará, en orden ascendente, las emisoras memorizadas en la memoria de la radio de la forma siguiente:

→ 1 → 2 ... 6

Modo de cambiador de discos compactos: Botón de selección de disco (UP) (ascendente)
Presione el botón para seleccionar un disco en orden ascendente.

8 Botón ◀◀

Modo de la radio: Botón de búsqueda (descendente)

Modo de cambiador de discos compactos: Presiónelo para volver al principio de la canción actual.

9 Botón ▶▶

Modo de la radio: Botón de búsqueda (ascendente)

Modo de cambiador de discos compactos: Presiónelo para volver al principio de la canción siguiente.

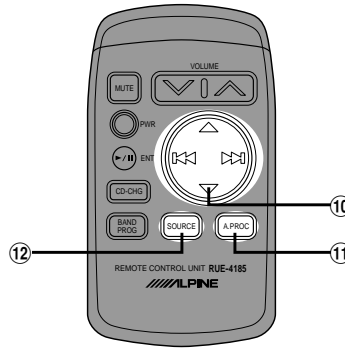

English

10 ▼ Button

Radio mode: Pressing the button will select, in descending order, stations programmed into the radio's presets as shown below.

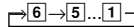

CD Shuttle mode: DISC Select (DN) Button

Press the button to select a disc in descending order.

11 Audio Processor Button**

Press the button to call the external audio processor mode.*

12 Audio Select Button

Press to select the audio source.

* For the operation of external audio processor, refer to the Owner's Manual of the external audio processor you purchased.

** This button is used in conjunction with an optional Ai-NET processor.

Français

10 Touche ▼

Mode radio: Appuyez sur cette touche pour sélectionner dans l'ordre descendant les stations radio pré-réglées, comme indiqué ci-dessous.

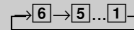

Mode changeur CD: Touche de sélection descendante de disque (DISC DN)
Appuyez sur cette touche pour sélectionner un disque dans l'ordre descendant.

11 Touche du processeur audio**

Appuyez sur cette touche pour rappeler le mode de processeur audio externe.*

12 Touche de sélection audio

Appuyer sur la touche pour sélectionner la source audio désirée.

* Pour le fonctionnement d'un processeur audio externe, voir le mode d'emploi du processeur audio externe que vous avez acheté.

** Cette touche s'utilise en conjonction avec un processeur Ai-NET en option.

Español

10 Botón ▼

Modo de la radio: Al presionar este botón se seleccionará, en orden descendente, las emisoras memorizadas en la memoria de la radio de la forma siguiente:

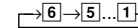

Modo de cambiador de discos compactos:
Botón de selección de disco (descendente)
Presiónelo para seleccionar un disco en orden descendente.

11 Botón de procesador de audio**

Presione el botón para invocar el modo de procesador de audio externo.*

12 Botón de selector de audio

Presiónelo para seleccionar la fuente audio deseada.

* Con respecto a la operación del procesador de audio externo, consulte el manual de instrucciones del procesador de audio externo que haya adquirido.

** Este botón se utiliza conjuntamente con un procesador Ai-NET opcional.

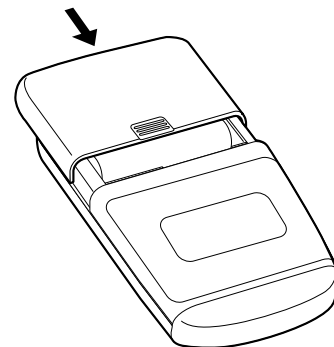
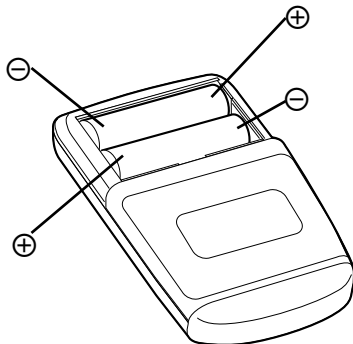
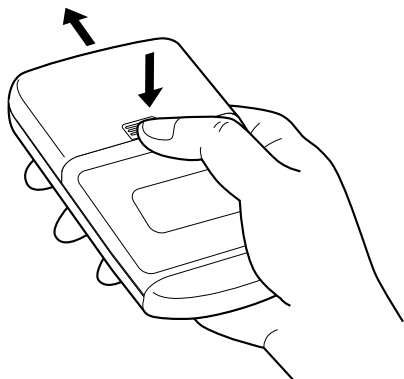

English

Battery Replacement

Applicable battery: Use two "AAA" sized dry batteries or equivalent.

Français

Remplacement des piles

Piles nécessaires: Utilisez deux piles sèches "AAA" ou équivalentes.

Español

Reemplazo de las pilas

Pilas a usar: Utilice dos pilas secas de tamaño "AAA" o equivalentes.

1

Opening the battery cover

Slide out the battery cover while firmly pressing outward.

Ouverture du couvercle du logement des piles.

Faites glisser le couvercle en appuyant fermement dessus et poussant vers l'extérieur.

Abertura de la tapa de las pilas

Deslice la tapa de las pilas a la vez que presiona firmemente hacia afuera.

2

Replacing the battery

Put the batteries in the case observing the polarities as illustrated.

Remplacement des piles

Mettez les piles dans le logement en respectant les polarités indiquées.

Reemplazo de las pilas

Coloque las pilas en el compartimiento orientando las polaridades como se indica.

3

Closing the cover

Push the cover as illustrated until a click is heard.

Fermeture du couvercle

Poussez le couvercle comme illustré jusqu'au déclic.

Cierre de la tapa

Empuje la tapa como se indica hasta que produzca un chasquido.

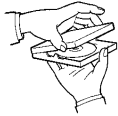

CORRECT
CORRECTE
CORRECTO



INCORRECT
INCORRECTE
INCORRECTO

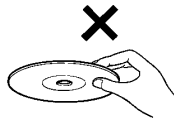

CORRECT
CORRECTE
CORRECTO

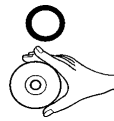

**Transparent Sheet/
Feuille transparente/
Hoja transparente**

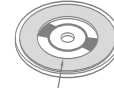

**Disc Stabilizer/
Stabilisateur de disque/
Estabilizador del disco**



English

Français

Español

Correct Handling

Do not drop the disc while handling. Hold the disc so you will not leave fingerprints on the surface. Do not affix tape, paper, or gummed labels to the disc. Do not write on the disc.

Manipulation correcte

Veiller à ne pas faire tomber le disque. Tenir le disque de manière à ne pas laisser d'empreintes sur la surface. Ne pas coller de ruban adhésif, papier ou étiquette sur le disque. Ne rien écrire sur le disque.

Manejo correcto

No deje caer los discos mientras los maneje. Sujete los discos de forma que no queden huellas dactilares en su superficie. No pegue cintas, papeles, ni etiquetas engomadas en los discos. No escriba sobre los discos.

Disc Cleaning

Fingerprints, dust, or soil on the surface of the disc could cause the CD player to skip. For routine cleaning, wipe the playing surface with a clean, soft cloth from the centre of the disc to the outer edge. If the surface is heavily soiled, dampen a clean, soft cloth in a solution of mild neutral detergent before cleaning the disc.

Nettoyage des disques

Des traces de doigts, de poussière ou de saleté sur la surface du disque peuvent provoquer des sautes de son. Essuyer le disque du centre vers la périphérie avec un chiffon doux et propre. Si la surface du disque est vraiment sale, humidifier le chiffon d'une solution détergente neutre avant d'essuyer le disque.

Limpieza de los discos

Las huellas dactilares, el polvo, o la suciedad de la superficie de los discos podría hacer que el reproductor saltase sus pistas. Para la limpieza rutinaria, frote la superficie de reproducción con un paño suave y limpio del centro hacia los bordes. Si la superficie está muy manchada, humedezca un paño suave y limpio en una solución de detergente neutro y frote el disco.

Disc Accessories

There are various accessories available on the market for protecting the disc surface and improving sound quality. However, most of them will influence the thickness and/or diameter of the disc. Using such accessories can cause the disc to be out of standard specifications and may create operational problems. We recommend not using these accessories on discs played in Alpine CD players.

Au sujet des accessoires pour disque

Beaucoup d'accessoires sont disponibles sur le marché pour protéger la surface du disque et améliorer la qualité sonore. Cependant, certains de ces accessoires peuvent affecter l'épaisseur et/ou le diamètre du disque. L'utilisation de tels accessoires peut modifier les spécifications du disque et provoquer des erreurs de fonctionnement. Nous déconseillons l'utilisation de tels accessoires avec des disques à reproduire sur les lecteurs CD Alpine.

Accesorios para discos

Existen varios accesorios disponibles en el mercado para proteger la superficie de los discos y mejorar la cualidad acústica. Sin embargo, la mayoría de ellos influirá en el grosor y/o el diámetro de dichos discos. La utilización de tales accesorios podría cambiar las especificaciones estándar de los discos y provocar problemas operacionales. No se recomienda utilizar estos accesorios con discos reproducidos en reproductores de discos compactos Alpine.



In Case of Difficulty

English

If you encounter a problem, please review the items in the following checklist. This guide will help you isolate the problem if the unit is at fault. Otherwise, make sure the rest of your system is properly connected or consult your authorized Alpine dealer.

En cas de problème

Français

En cas de problème, consultez la liste de vérifications suivantes. Ce guide devrait vous aider à résoudre tout problème provenant de l'appareil. Sinon, vérifiez les connexions du reste du système ou consultez un revendeur Alpine autorisé.

En caso de dificultad

Español

Cuando se presente algún problema, consulte los ítemes de la lista de comprobaciones siguiente. Esta lista le ayudará a resolver los problemas de su unidad. Si el problema persiste, compruebe si el resto de su sistema está adecuadamente conectado o consulte a un proveedor autorizado por Alpine.

No function or display.

- Vehicle's ignition is off.
 - If connected following instructions, the unit will not operate with the vehicle's ignition off.

Fonctions inopérantes ou pas d'affichage.

- La clé de contact du véhicule est sur la position d'arrêt.
 - Si l'appareil est raccordé selon les instructions, il ne fonctionne pas quand la clé de contact est sur la position d'arrêt.

La unidad no funciona ni hay visualización.

- La llave de encendido del automóvil está en OFF.
 - Si ha realizado las conexiones de acuerdo con las instrucciones, la unidad no funcionará con la llave de encendido en OFF.

- Improper power lead connections.
 - Check power lead connections.

- Connexions incorrectes du cordon d'alimentation.
 - Vérifiez les connexions du cordon d'alimentation.

- Las conexiones de los conductores de alimentación no son adecuadas.
 - Compruebe las conexiones de los conductores de alimentación.

- Blown fuse.
 - Check the fuse on the battery lead of the unit; replace with the proper value if necessary.

- Le fusible a sauté.
 - Vérifiez le fusible sur le câble de l'appareil conduisant à la batterie, et remplacez-le par un fusible de même puissance, si nécessaire.

- Fusible quemado.
 - Compruebe el fusible de cable de la unidad a la batería. Si fuera necesario cámbielo por otro del valor apropiado.

- Internal micro-computer malfunctioned due to interference noise etc.
 - Press the Reset button with a ball-point pen or other pointed article.

- Dysfonctionnement du microprocesseur interne dû à des interférences, etc.
 - Appuyez sur la touche de réinitialisation avec un stylo bille ou un objet pointu.

- El microordenador interno funciona mal a causa de interferencias, ruido, etc.
 - Presione el botón de reposición con un bolígrafo u otro objeto puntiagudo.



In Case of Difficulty

English

Unable to receive stations.

- No antenna or open connection in cable.
 - Make sure the antenna is properly connected; replace the antenna or cable if necessary.

Unable to tune stations in the seek mode.

- You are in a weak signal area.
 - Make sure the tuner is in the DX mode.
- If the area you are in is a primary signal area, the antenna may not be grounded and connected properly.
 - Check your antenna connections; make sure the antenna is properly grounded at its mounting location.
- The antenna may not be the proper length.
 - Make sure the antenna is fully extended; if broken, replace the antenna with a new one.

En cas de problème

Français

Impossible de recevoir les stations.

- Pas d'antenne ou connexion incorrecte des câbles.
 - Vérifiez que l'antenne est bien raccordée; remplacez l'antenne ou le câble si nécessaire.

Impossible d'accorder les stations en mode de recherche automatique.

- Les signaux dans la région sont faibles.
 - Vérifiez que le tuner est en mode DX.
- Si vous êtes dans une région à signal fort, l'antenne n'est peut (peut-être) être pas mise à la terre ou raccordée correctement.
 - Vérifiez les connexions de l'antenne; vérifiez qu'elle est correctement reliée à un point de masse à l'emplacement du montage.
- La longueur de l'antenne ne convient pas.
 - Vérifiez si l'antenne est complètement déployée. Si l'antenne est cassée, remplacez-la par une neuve.

En caso de dificultad

Español

Es imposible recibir emisoras.

- La antena no está conectada o el cable está desconectado.
 - Compruebe si la antena está adecuadamente conectada y, si es necesario, reemplace la antena o el cable.



Es imposible sintonizar emisoras en el modo de búsqueda.

- Usted se encuentra en un área de recepción débil.
 - Compruebe si el sintonizador está en el modo DX.
- Si usted se encuentra en una zona de señal intensa, es posible que la antena no esté puesta a tierra o conectada adecuadamente.
 - Compruebe las conexiones de la antena, si está bien conectada a tierra, y si la ubicación de montaje es correcta.
- Es posible que la longitud de la antena no sea adecuada.
 - Compruebe si la antena está completamente desplegada. Si está rota, reemplácela por otra nueva.





In Case of Difficulty

English

Broadcast is noisy.

- The antenna is not the proper length.
 - Extend the antenna fully; replace it if it is broken.
- The antenna is poorly grounded.
 - Make sure the antenna is grounded properly at its mounting location.



En cas de problème

Français

Réception parasitée.

- La longueur de l'antenne ne convient pas.
 - Déployez complètement l'antenne, remplacez-la si elle est cassée.
- L'antenne n'est pas correctement reliée à la masse.
 - Vérifiez que l'antenne est correctement reliée à un point de masse à l'emplacement du montage.

En caso de dificultad

Español

La recepción es ruidosa.

- Es posible que la longitud de la antena no sea adecuada.
 - Extienda completamente la antena. Si está rota, reemplácela por otra.
- La antena está mal conectada a tierra.
 - Compruebe si la antena está bien conectada a tierra y si la ubicación de montaje es correcta.

CD Player/Shuttle not functioning.

- Out of operating temperature range +50°C (+120°F) for CD.
 - Allow the vehicle's interior (or trunk) temperature to cool.



Le lecteur/changeur CD ne fonctionne pas.

- La température dépasse +50°C (+120°F).
 - Laissez la température de l'habitacle (ou du coffre) baisser.

El reproducir/cambiador de discos compactos no funciona.

- Se encuentra a más de +50°C (+120°F) de temperatura.
 - Deje que se enfríe la temperatura en el interior (o en el portaequipajes) del vehículo.

CD playback sound is wavering.

- Moisture condensation in the CD Module.
 - Allow enough time for the condensation to evaporate (about 1 hour).



Le son de lecture de CD est déformé.

- Condensation d'humidité dans le module CD.
 - Attendez que l'humidité s'évapore (environ 1 heure).

El sonido de reproducción de un disco compacto oscila.

- Se ha condensado humedad en el módulo de discos compactos.
 - Espere el tiempo necesario para que se evapore la humedad (aproximadamente 1 hora).

CD insertion not possible.

- The CD is already in the CD player.
 - Eject the CD and remove it.
- The CD is being improperly inserted.
 - Make sure the CD is being inserted following instructions in the Owner's Manual.



Insertion de CD impossible.

- Un CD est déjà dans le lecteur.
 - Ejectez le CD et enlevez-le.
- Le CD est mal inséré.
 - Assurez-vous que le CD est inséré comme indiqué dans le mode d'emploi.

La inserción de un disco compacto es imposible.

- El disco ya está en el reproductor de discos.
 - Expulse el disco y retírelo.
- El disco está siendo introducido incorrectamente.
 - Asegúrese de que está introduciendo el disco de acuerdo a como se explica en las instrucciones del Manual del propietario.



In Case of Difficulty

English

Unable to fast forward or backward the CD.

- The CD has been damaged.
 - Eject the CD and discard it; using a damaged CD in your unit can cause damage to the mechanism.

CD playback sound skips due to vibration.

- Improper mounting of the unit.
 - Securely re-mount the unit.
- Disc is very dirty.
 - Clean the disc.
- Disc has scratches.
 - Change the disc.

CD playback sound skips without vibration.

- Dirty or scratched disc.
 - Clean the disc; damaged disc should be replaced.

Single (8 cm) disc does not play.

- Single CD adaptor is not used.
 - Attach a single CD adaptor (recommended by Alpine) to the single disc and insert into the CD compartment.

En cas de problème

Français

Avance rapide ou inversion impossibles.

- Le CD est endommagé.
 - Ejectez le CD et jetez-la. L'emploi d'un CD endommagé peut abîmer le mécanisme de l'appareil.

Pertes de son dues à des vibrations.

- Mauvais montage de l'appareil.
 - Réinstallez l'appareil correctement.
- Disque sale.
 - Nettoyez le disque.
- Disque rayé.
 - Remplacez le disque.

Pertes de son non dues à des vibrations.

- Disque sale ou rayé.
 - Nettoyez le disque; remplacez tout disque endommagé.

Impossible de reproduire un CD de 8 cm

- Vous n'avez pas utilisé l'adaptateur de CD de 8 cm
 - Fixez l'adaptateur recommandé par Alpine au CD de 8 cm avant de l'insérer dans le chargeur de disques.

En caso de dificultad

Español

El disco no avanza ni retrocede.

- El disco compacto está dañado.
 - Extraiga el disco compacto y tirelo. La utilización de un disco compacto dañado en su unidad podría averiar el mecanismo.



El sonido salta debido a las vibraciones.

- Montaje inadecuado de la unidad.
 - Vuelva a montar la unidad firmemente.
- El disco está muy sucio.
 - Limpie el disco.
- El disco posee rayaduras.
 - Cambie el disco.



El sonido salta sin haber vibraciones.

- El disco está sucio o rayado.
 - Limpie el disco. Los discos dañados deberán reemplazarse.



No es posible reproducir un disco sencillo (8 cm).

- No está utilizando un adaptador para disco compacto sencillo.
 - Colóquelo el adaptador para disco compacto sencillo (recomendado por Alpine) e inserte el disco en el cargador de discos compactos.





In Case of Difficulty

English

Indication for CD Shuttle



En cas de problème

Français

Indications pour le changeur CD

En caso de dificultad

Español

Indicaciones para el cambiador de discos compactos

HI TEMP

- | | | |
|--|--|--|
| <ul style="list-style-type: none">• Protective circuit is activated due to high temperature.<ul style="list-style-type: none">– The indicator will disappear when the temperature returns to within operation range. | <ul style="list-style-type: none">• Le circuit de protection s'est déclenché car la température est trop élevée.<ul style="list-style-type: none">– L'indication disparaît quand la température revient dans la plage de fonctionnement. | <ul style="list-style-type: none">• Se ha activado el circuito protector debido a la alta temperatura.<ul style="list-style-type: none">– El indicador desaparecerá cuando la temperatura vuelva a la gama de operación. |
|--|--|--|

ERROR – 0 1

- | | | |
|---|--|--|
| <ul style="list-style-type: none">• Malfunction in the CD Shuttle.<ul style="list-style-type: none">– Consult your Alpine dealer. Press the magazine eject button and pull out the magazine. Check the indication. Insert the magazine again. If the magazine cannot be pulled out, consult your Alpine dealer. | <ul style="list-style-type: none">• Mauvais fonctionnement du changeur de CD.<ul style="list-style-type: none">– Consultez votre revendeur Alpine. Appuyez sur la touche d'éjection du chargeur et sortez-le. Vérifiez l'indication. Insérez de nouveau le chargeur. Si vous ne pouvez pas sortir le chargeur, consultez votre revendeur Alpine. | <ul style="list-style-type: none">• Mal funcionamiento del cambiador de discos compactos.<ul style="list-style-type: none">– Consulte a su proveedor Alpine. Presione el botón de expulsión del cargador y extraiga éste. Compruebe la indicación. Vuelva a insertar el cargador. Si no puede extraer el cargador, consulte a su proveedor Alpine. |
| <ul style="list-style-type: none">• Magazine ejection not possible.<ul style="list-style-type: none">– Press the magazine eject button. If the magazine does not eject, consult your Alpine dealer. | <ul style="list-style-type: none">• Impossible d'éjecter le chargeur.<ul style="list-style-type: none">– Appuyez sur la touche d'éjection du chargeur. Si le chargeur n'est pas éjecté, consultez un revendeur Alpine. | <ul style="list-style-type: none">• No es posible extraer el cargador.<ul style="list-style-type: none">– Presione el botón de extracción del cargador. Si no puede extraer el cargador, consulte a su proveedor Alpine. |



In Case of Difficulty

English

Indication for CD Shuttle

En cas de problème

Français

Indications pour le changeur CD

En caso de dificultad

Español

Indicaciones para el cambiador de discos compactos



ERROR – 0 2

- | | | |
|--|--|--|
| <ul style="list-style-type: none">• A disc is left inside the CD Shuttle.<ul style="list-style-type: none">– Press the Eject button to activate the eject function. When the CD Shuttle finishes the eject function, insert an empty CD magazine into the CD Shuttle to receive the disc left inside the CD Shuttle. | <ul style="list-style-type: none">• Un disque est coincé dans le changeur CD.<ul style="list-style-type: none">– Appuyez sur la touche d'éjection pour activer la fonction d'éjection. Quand le changeur CD finit l'éjection, insérez un chargeur de disques vide dans le changeur CD pour récupérer le disque coincé dans le changeur CD. | <ul style="list-style-type: none">• En el interior del cambiador de CD ha quedado un disco.<ul style="list-style-type: none">– Presione el botón de expulsión para activar la función de expulsión. Cuando el cambiador de discos compactos finalice la función de expulsión, inserte un cargador de discos compactos vacío en el cambiador de discos compactos para recibir el disco que ha quedado en el interior del cambiador de discos compactos. |
|--|--|--|

NO MAGZN

- | | | |
|--|---|--|
| <ul style="list-style-type: none">• No magazine is loaded into the CD Shuttle.<ul style="list-style-type: none">– Insert a magazine. | <ul style="list-style-type: none">• Le changeur CD ne contient pas de chargeur.<ul style="list-style-type: none">– Insérez un chargeur. | <ul style="list-style-type: none">• No hay cargador insertado en el cambiador de discos compactos.<ul style="list-style-type: none">– Inserte un cargador. |
|--|---|--|

NO DISC

- | | | |
|--|--|---|
| <ul style="list-style-type: none">• No indicated disc.<ul style="list-style-type: none">– Choose another disc. | <ul style="list-style-type: none">• Le disque sélectionné n'est pas en place.<ul style="list-style-type: none">– Choisissez un autre disque. | <ul style="list-style-type: none">• El disco indicado no existe.<ul style="list-style-type: none">– Elija otro disco. |
|--|--|---|



Specifications

FM TUNER SECTION

Tuning Range	87.7 – 107.9 MHz
Mono Usable Sensitivity	9.3 dBf (0.8 μ V/75 ohms)
50 dB Quieting Sensitivity	13.5 dBf (1.3 μ V/75 ohms)
Alternate Channel Selectivity	80 dB
Signal-to-Noise Ratio	80 dB
Stereo Separation	45 dB

AM TUNER SECTION

Tuning Range	530 – 1,710 kHz
Sensitivity (IEC Standard)	22.5 μ V/27 dB

CD SECTION

Frequency Response	5 – 20,000 Hz (\pm 1 dB)
Wow & Flutter (% WRMS)	Below measurable limits
Total Harmonic Distortion	0.008% (at 1 kHz)
Dynamic Range	95 dB (at 1 kHz)
Signal-to-Noise Ratio	95 dB
Channel Separation	85 dB (at 1 kHz)

REMOTE CONTROL

Battery Type	AAA batteries (2 pcs.)
--------------------	------------------------

REMOTE CONTROL SIZE

Width	56 mm (2-1/4")
Height	14 mm (9/16")
Depth	105 mm (4-1/8")
Weight	50 g (1.8 oz)

GENERAL

Power Requirement	14.4 V DC (11–16 V allowable)
Maximum Power Output*	40 W \times 4
Continuous Power Output**	19 W \times 4
Maximum Pre-Output Voltage	4 V/10 k ohms
Bass	\pm 14 dB/60 Hz
Treble	\pm 14 dB/10 kHz
Weight	1.5 kg (3 lbs. 4 oz)

CHASSIS SIZE (W \times H \times D) ... 178 mm (7") \times 50 mm (2") \times 153 mm (6")

NOSEPIECE SIZE

(W \times H \times D) ... 170 mm (6-3/4") \times 46 mm (1-13/16") \times 18 mm (11/16")

* Under maximum operating voltage and input signal, into 4 ohms.

** 0.8% THD, at 14.4 V battery voltage.

Due to continuous product improvement, specifications and design are subject to change without notice.



Spécifications

SECTION TUNER FM

Plage d'accord	87,7 – 107,9 MHz
Sensibilité mono utilisable	9,3 dBf (0,8 μ V/75 ohms)
Seuil de sensibilité 50 dB	13,5 dBf (1,3 μ V/75 ohms)
Sélectivité de canal alternatif	80 dB
Rapport signal sur bruit	80 dB
Séparation stéréo	45 dB

SECTION TUNER PD

Plage d'accord	530 – 1.710 kHz
Sensibilité (norme IEC)	22,5 μ V/27 dB

CD SECTION

Réponse en fréquence	5-20.000 Hz (\pm 1 dB)
Pleurage et scintillement (% efficace)	En dessous de la limite mesurable
Distorsion harmonique totale	0,008% (à 1 kHz)
Plage dynamique	95 dB (à 1 kHz)
Rapport signal sur bruit	95 dB
Séparation de canaux	85 dB (à 1kHz)

REMOTE CONTROL

Type de pile Piles au lithium AAA (2)

REMOTE CONTROL SIZE

Largeur	56 mm
Hauteur	14 mm
Profondeur	105 mm
Poids	50 g

GENERALITES

Alimentation	14,4 V CC (11 – 16V (permissible))
Sortie max. d'alimentation*	40 W \times 4
Puissance de sortie continue**	19 W \times 4
Tension sortie pré-ampli maximum	4 V/10 k ohms
Graves	\pm 14 dB/60 Hz
Aigus	\pm 14 dB/10 kHz
Poids	1,5 kg

DIMENSIONS DU CHASSIS

(L \times H \times P) 178 mm \times 50 mm \times 153 mm

DIMENSIONS DE L'AVANT (L \times H \times P) 170 mm \times 46 mm \times 18 mm

* Avec une tension de fonctionnement et un signal d'entrée maximum, sur 4 ohms.

** 0,8% DHT, pour une tension de batterie de 14,4 V.



Especificaciones

SECCIÓN DEL SINTONIZADOR DE FM

Gama de sintonía	87,7 – 107,9 MHz
Sensibilidad útil en modo monoaural	9,3 dBf (0,8 μ V/75 ohmios)
Sensibilidad con un silenciamiento de 50 dB ...	13,5 dBf (1,3 μ V/75 ohmios)
Selectividad de canal alternativo	80 dB
Relación señal-ruido	80 dB
Separación estéreo	45 dB

SECCIÓN DEL SINTONIZADOR DE MW

Gama de sintonía	530 – 1.710 kHz
Sensibilidad (normas de la IEC)	22,5 μ V/27 dB

CD SECTION

Frecuencia de respuesta	5 - 20.000 Hz (\pm 1 dB)
Fluctuación y trémolo medibles	Por debajo de los límites medibles
Distorsión armónica total	0,008% (a 1 kHz)
Gama dinámica	95 dB (a 1 kHz)
Relación entre señal y ruido	95 dB
Separación de canales	85 dB (a 1 kHz)

REMOTE CONTROL

Tipo de pila Pilas AAA (2)

REMOTE CONTROL SIZE

Anchura	56 mm
Altura	14 mm
Fondo	105 mm
Peso	50 g

GENERALES

Alimentación	14,4 V CC (11 – 16 V (margen permisible))
Salida máx. de alimentación*	40 W \times 4
Salida de potencia continua**	19 W \times 4
Tensión de salida de preamplificación máxima	4 V/10 k ohmios
Graves	\pm 14 dB/60 Hz
Agudos	\pm 14 dB/10 kHz
Peso	1,5 kg

TAMAÑO DEL CHASIS

(An \times Al \times Prf) 178 mm \times 50 mm \times 153 mm

TAMAÑO DE LA PIEZA FRONTAL

(An \times Al \times Prf) 170 mm \times 46 mm \times 18 mm

* Con la tensión de alimentación y la señal de entrada máximas, y con 4 ohmios.

** Distorsión armónica total del 0,8%, con una tensión de batería de 14,4 V.

Debido a la mejora continua del producto, las especificaciones y el diseño están sujetos a cambios sin previo aviso.



Index

A - C

Adjusting Volume/Bass/Treble/Balance (Between Left and Right)/Fader (Between Front and Rear)	18
Attaching the Front Panel	14
Audio Mute Function	23
Auto Station Search While Traveling	36
Automatic Memory of Station Presets	33
Automatic Seek Tuning	31
Blackout Mode On and Off	27
CD Shuttle Operation	60
Changing Lighting Color	21

D - M

Demonstration	26
Detaching the Front Panel	13
Dimmer Control	22
Disc Handling	69
Displaying CD Titles	56
Displaying Radio Text	46
Displaying Time	28
Erasing Disc Title	59
Fast Forward and Backward	51
In Case of Difficulty	70
Initial System Start-Up	15
Inserting/Ejecting Disc	49
M.I.X. (Random) Play	53
Manual Storing of Station Presets	32
Manual Tuning	30
Mono/Stereo Switching	37
Music Sensor (Skip)	51

N - R

Normal Play and Pause	50
Precautions	9
PTY (Programme Type) Tuning	42
Receiving Traffic Information	40
Receiving Traffic Information While Playing CD or Radio	44
Remote Control	65
Repeat Play	52

S - Z

Scanning Programs	55
Selecting BBE Mode	24
Setting Bass Frequency	19
Setting RDS Reception Mode and Receiving RDS Stations	38
Setting Time	29
Sound (Beep) Guide Function	20
Specifications	76
Storing into Direct Access Preset (D.A.P.) Band	34
Subwoofer On and Off	17
Titling Discs	57
Tuning to Preset Stations	35
Turning Emergency Alarm On or Off	48
Turning Mute Mode On/Off	25
Turning Power On and Off	16



Index

A - C

Accord d'une station préréglée	35
Accord manuel	30
Accord par recherche automatique	31
Accord PTY (Type de programme)	42
Affichage alphanumérique	46
Affichage de l'heure	28
Affichage du titre d'un CD	56
Balayage des plages	55
Changement de la couleur de l'éclairage	21
Commande d'éclairage	22
Commutation mono/stéréo	37

D - K

Démonstration	26
Détecteur de plage (Saut)	51
Effacement du titre d'un disque	59
En cas de problème	70
Entretien du disque	69
Fonctionnement du changeur CD	60
Guide sonore (bip)	20
Insertion et éjection d'un disque	49

L - O

Lecture normale et pause	50
Lecture répétée	52
M.I.X. (Lecture aléatoire)	53
Mise en et hors service de la fonction Mute	25
Mise en et hors service du mode d'extinction	27
Mise en et hors service du subwoofer	17

Mise en ou hors service de l'alarme d'urgence	48
Mise en service de l'appareil	15
Mise sous et hors tension	16
Mémorisation automatique des stations	33
Mémorisation manuelle des stations	32
Mémorisation sur la gamme D.A.P. (préréglage d'accès direct)	34

P - R

Pose du panneau avant	14
Précautions	9
Recherche rapide vers l'avant ou l'arrière	51
Retrait du panneau avant	13
Réception d'informations routières	40
Réception des informations routières pendant la lecture CD ou l'écoute de la radio	44
Recherche automatique de station en voyage	36
Réglage de la fréquence de transition des basses	19
Réglage de l'heure	29
Réglage du mode de réception RDS et réception des stations RDS	38
Réglage du volume/graves/aigus/balance droite-gauche/ balance avant-arrière	18

S - Z

Silencieux (fonction MUTE)	23
Spécifications	77
Sélection du mode BBE	24
Titrage d'un disque	57
Télécommande	65



Índice alfabético

A - B

Activación y desactivación del altavoz de subgraves	17
Activación y desactivación del modo de oscurecimiento	27
Activación/desactivación de la alarma de emergencia	48
Activación/desactivación del modo de silenciamiento	25
Ajuste de la frecuencia de los graves	19
Ajuste de la hora	29
Ajuste del volumen/los graves/los agudos/el equilibrio entre los altavoces derechos e izquierdos/el equilibrio entre los altavoces delanteros y traseros.....	18
Almacenamiento automático de emisoras	33
Almacenamiento en la banda de memorización de acceso directo (D.A.P.)	30
Almacenamiento manual de emisoras.....	32
Avance rápido o retroceso	51
Borrado de títulos del disco	59
Búsqueda automática de emisora durante el viaje	36

C - E

Cambio del color de iluminación	21
Cambio entre monoaural/estéreo	37
Conexión y desconexión de la alimentación	16
Control de iluminación	22
Controlador remoto	65
Cuidado de los discos	69
Demonstración.....	26
Empleo de la búsqueda en viaje	36
En caso de dificultad	70
Escaneo de programas	55
Especificaciones	78

Establecimiento del modo del sistema RDS y recepción de emisoras RDS	38
Extracción del panel frontal	13

F - R

Fijación del panel frontal	14
Función de quía acústica (pitido)	20
Función de silenciamiento de audio	23
Inserción/expulsión de discos	49
M.I.X. (Reproducción aleatoria)	53
Operación del Shuttle de discos compactos	60
Para mostrar los títulos del disco compacto	56
Para titular los discos	57
Precauciones	9
Puesta en funcionamiento inicial del sistema	15
Recepción de información sobre el tráfico	40
Recepción de información sobre el tráfico durante la reproducción de un disco compactos o le escucha de la radio	44
Reproducción con repetición	52
Reproducción y pausa normales	50

S - Z

Selección del modo BBE	24
Sensor de música (Salto)	51
Sintonía por tipo de programa (PTY)	42
Sintonía con búsqueda automática	31
Sintonía de emisoras memorizadas	35
Sintonía manual	30
Visualización de la hora	28
Visualización de radiotexto	46

Free Manuals Download Website

<http://myh66.com>

<http://usermanuals.us>

<http://www.somanuals.com>

<http://www.4manuals.cc>

<http://www.manual-lib.com>

<http://www.404manual.com>

<http://www.luxmanual.com>

<http://aubethermostatmanual.com>

Golf course search by state

<http://golfingnear.com>

Email search by domain

<http://emailbydomain.com>

Auto manuals search

<http://auto.somanuals.com>

TV manuals search

<http://tv.somanuals.com>