



MP3/WMA/AAC CD Receiver

CDE-103BT

MP3



AAC



- **OWNER'S MANUAL**
Please read before using this equipment.
- **MODE D'EMPLOI**
Veuillez lire avant d'utiliser cet appareil.
- **MANUAL DE OPERACIÓN**
Léalo antes de utilizar este equipo.

ALPINE ELECTRONICS MARKETING, INC.
1-1-8 Nishi Gotanda,
Shinagawa-ku,
Tokyo 141-0031, Japan
Phone 03-5496-8231

ALPINE ELECTRONICS OF AMERICA, INC.
19145 Gramercy Place, Torrance,
California 90501, U.S.A.
Phone 1-800-ALPINE-1 (1-800-257-4631)

ALPINE ELECTRONICS OF CANADA, INC.
777 Supertest Road, Toronto,
Ontario M3J 2M9, Canada
Phone 1-800-ALPINE-1 (1-800-257-4631)

ALPINE ELECTRONICS OF AUSTRALIA PTY. LTD.
161-165 Princes Highway, Hallam
Victoria 3803, Australia
Phone 03-8787-1200

ALPINE ELECTRONICS GmbH
Wilhelm-Wagenfeld-Str. 1-3, 80807 München,
Germany
Phone 089-32 42 640

ALPINE ELECTRONICS OF U.K. LTD.
Alpine House
Fletchamstead Highway, Coventry CV4 9TW, U.K.
Phone 0870-33 33 763

ALPINE ELECTRONICS FRANCE S.A.R.L.
(RCS PONTOISE B 338 101 280)
98, Rue de la Belle Etoile, Z.I. Paris Nord II,
B.P. 50016, 95945 Roissy Charles de Gaulle
Cedex, France
Phone 01-48638989

ALPINE ITALIA S.p.A.
Viale C. Colombo 8, 20090 Trezzano
Sul Naviglio (MI), Italy
Phone 02-484781

ALPINE ELECTRONICS DE ESPAÑA, S.A.
Portal de Gamarra 36, Pabellón, 32
01013 Vitoria (Alava)-APDO 133, Spain
Phone 945-283588

ALPINE ELECTRONICS (BENELUX) GmbH
Leuvensesteenweg 510-B6,
1930 Zaventem, Belgium
Phone 02-725-13 15

EN

FR

ES



iPhone 3G
8GB 16GB



iPhone
4GB 8GB 16GB



iPod touch
2nd generation
8GB 16GB 32GB



iPod nano
4th generation (video)
8GB 16GB



iPod classic
120GB



iPod touch
1st generation
8GB 16GB 32GB



iPod nano
3rd generation
(video)
4GB 8GB



iPod classic
80GB 160GB



iPod nano
2nd generation
(aluminum)
2GB 4GB 8GB



iPod
5th generation
(video)
60GB 80GB



iPod
5th generation
(video)
30GB



iPod nano
1st generation
1GB 2GB 4GB

Índice

Manual de instrucciones

ADVERTENCIA

ADVERTENCIA	3
PRUDENCIA	3
PRECAUCIONES	3
PRUDENCIA	5

Primeros pasos

Lista de accesorios	6
Conexión y desconexión de la alimentación	6
Extracción y fijación del panel frontal	6
Puesta en funcionamiento inicial del sistema	6
Ajuste del volumen	6
Reducción rápida del volumen	6
Ajuste de la hora	7

Radio

Funcionamiento de la radio	7
Almacenamiento manual de emisoras	7
Almacenamiento automático de emisoras	8
Sintonía de emisoras memorizadas	8

CD/MP3/WMA/AAC

Reproducción	8
Repetición de reproducción	9
M.I.X. (Reproducción aleatoria)	9
Búsqueda de texto de CD	10
Búsqueda de nombre de archivo/carpeta (relativa a MP3/WMA/AAC)	10
Búsqueda rápida	10
Acerca de MP3/WMA/AAC	10

Ajuste de sonido

Ajuste del nivel de subwoofer/graves/agudos/balance (entre los altavoces derechos e izquierdos)/Fader (entre los altavoces delanteros y traseros)/Defeat	12
Ajuste del control de graves	12
Ajuste del control de agudos	13
Ajuste del filtro de paso alto	13
Activación/desactivación del efecto de sonoridad	13

Otras funciones

Visualización de texto	14
Visualización de la hora	14
Utilización del terminal de entrada AUX frontal	15

SETUP

Configuración de BLUETOOTH

Configuración de la conexión BLUETOOTH (BT IN)	16
------------------------------------------------------	----

Preferencias de sonido

Activación y desactivación del subwoofer	16
Ajuste del sistema de subwoofer	16

Preferencias visuales

Cambio del color de iluminación	16
Control de atenuación	16
Ajuste de tipo de desplazamiento	16
Ajuste del desplazamiento (TEXT SCR)	16
Demstración	16

MP3/WMA/AAC

Reproducir datos MP3/WMA/AAC (PLAY MODE)	16
------------------------------------------------	----

Dispositivo externo

Activación y desactivación del modo Mute (INT MUTE)	16
Conexión a un amplificador externo (POWER IC)	17
Configuración del modo AUX+ SETUP	17
Configuración del modo AUX NAME	17

Funcionamiento de BLUETOOTH

Configuración previa a la utilización	18
Acerca de BLUETOOTH	18
Antes de utilizar la función manos libres	18
Conexión de un dispositivo compatible con BLUETOOTH (emparejamiento)	18
Configuración de BLUETOOTH	18
Operación de configuración de BLUETOOTH	18
Ajuste del dispositivo BLUETOOTH	19
Configuración del modo de búsqueda	19
Configuración de recepción automática de llamadas entrantes (respuesta automática) ...	19
Supresión de un dispositivo BLUETOOTH de la lista	19
Visualización del nombre del proveedor de servicios de telefonía	19
Ajuste del volumen de la entrada del micrófono	19
Selección del altavoz de salida	19
Visualización de la versión del firmware	19
Actualización del firmware	19
Control del teléfono manos libres	20
Acerca del teléfono manos libres	20
Atender una llamada	20
Colgar el teléfono	20
Función de rellamada	20
Realizar una llamada	20
Rellamada de un número del historial de llamadas salientes	20
Rellamada de un número del historial de llamadas entrantes	20
Rellamada de un número del historial de llamadas entrantes perdidas	20
Rellamada de un número de la agenda del teléfono	21
Operación de marcación por voz	21
Ajuste del volumen al recibir una llamada	21
Conmutación de audio de llamada	21

Memoria USB (Opcional)

Controlar la memoria USB (Opcional)	21
Reproducir archivos MP3/WMA/AAC con la memoria USB (Opcional)	21
Conexión de la memoria USB (Opcional)	22
Sobre los archivos MP3/WMA/AAC de la memoria USB	22

iPhone/iPod (Opcional)

Reproducción	23
Búsqueda de la canción deseada	23
Búsqueda rápida	23
Función de búsqueda directa	24
Selección de Lista de reproducción/Artista/ Álbum/Género/Compositor	24
Reproducción aleatoria (M.I.X.)	24
Repetición de reproducción	25
Visualización de texto	25

Información

En caso de dificultad	26
Especificaciones	29

Ubicación y conexiones

Advertencia	30
Prudencia	30
Precauciones	30
Instalación	31
Montaje del micrófono	31
Conexiones	32

Manual de instrucciones

ADVERTENCIA

ADVERTENCIA

Este símbolo indica que las instrucciones son importantes. De no tenerse en cuenta, podrían ocasionarse heridas graves o muerte.

NO REALICE NINGUNA OPERACIÓN QUE PUEDA DISTRAER SU ATENCIÓN Y COMPROMETER LA SEGURIDAD DURANTE LA CONDUCCIÓN DEL VEHÍCULO.

Las operaciones que requieren su atención durante más tiempo sólo deben realizarse después de detener completamente el vehículo. Estacione el vehículo en un lugar seguro antes de realizar dichas operaciones. De lo contrario, podría ocasionar un accidente.

MANTENGA EL VOLUMEN A UN NIVEL QUE NO LE IMPIDA ESCUCHAR LOS SONIDOS DEL EXTERIOR MIENTRAS CONDUCE.

Los niveles de volumen demasiado altos que reducen la percepción de otros sonidos como las sirenas de emergencia o posibles señales acústicas de advertencia en carretera (cruces de trenes, etc.) podrían ser peligrosos y provocar un accidente. LOS NIVELES DE VOLUMEN ALTOS EN EL VEHÍCULO TAMBIÉN PUEDEN DAÑAR EL SISTEMA AUDITIVO DE LOS PASAJEROS.

REDUZCA AL MÁXIMO LA VISUALIZACIÓN DE LA PANTALLA MIENTRAS CONDUCE.

El conductor puede distraer su atención de la carretera mientras mira la pantalla y ocasionar un accidente.

NO DESMONTE NI ALTERE LA UNIDAD.

Si lo hace, podrá ocasionar un accidente, un incendio o una descarga eléctrica.

UTILICE LA UNIDAD SOLAMENTE EN VEHÍCULOS QUE TENGAN 12 VOLTIOS CON NEGATIVO A MASA.

(Consulte a su distribuidor en caso de duda.) De no ser así, podría ocasionar un incendio, etc.

MANTENGA LOS OBJETOS PEQUEÑOS, COMO LAS PILAS, FUERA DEL ALCANCE DE LOS NIÑOS.

La ingestión de estos objetos puede provocar lesiones graves. Si esto ocurre, consulte con un médico inmediatamente.

UTILICE EL AMPERAJE CORRECTO CUANDO CAMBIE FUSIBLES.

De lo contrario, puede producirse un incendio o una descarga eléctrica.

NO OBSTRUYA LOS ORIFICIOS DE VENTILACIÓN O LOS PANELES DEL RADIADOR.

Si los bloquea, el calor podría acumularse en el interior y producir un incendio.

UTILICE ESTE PRODUCTO CON APLICACIONES MÓVILES DE 12 V.

Si se emplea para otra aplicación distinta de la prevista, podría producirse un incendio, una descarga eléctrica u otras lesiones.

NO INTRODUZCA LAS MANOS, LOS DEDOS NI OTROS OBJETOS EXTRAÑOS EN LAS RANURAS DE INSERCIÓN O EN LAS ABERTURAS.

Si lo hiciera, podría sufrir heridas u ocasionar daños al equipo.

PRUDENCIA

Este símbolo indica que las instrucciones son importantes. De no tenerse en cuenta, podrían ocasionarse heridas graves o daños materiales.

DEJE DE USAR LA UNIDAD INMEDIATAMENTE SI APARECE ALGÚN PROBLEMA.

Su uso en estas condiciones podría ocasionar lesiones personales o daños al producto. Lleve la unidad a un distribuidor Alpine autorizado o al Centro de servicio Alpine más próximo para repararla.

PRECAUCIONES

Limpieza del producto

Limpie el producto periódicamente con un paño suave y seco. Para limpiar las manchas más difíciles, humedezca el paño únicamente con agua. Cualquier otro líquido puede disolver la pintura o deteriorar el plástico.

Temperatura

Cerciórese de que la temperatura del interior de vehículo esté entre +60 °C y -10 °C antes de conectar la alimentación de la unidad.

Condensación de humedad

Usted puede oír fluctuaciones en el sonido de reproducción de un disco compacto debido a la condensación de humedad. Cuando suceda esto, extraiga el disco del reproductor y espere aproximadamente una hora hasta que se evapore la humedad.

Disco dañado

No intente reproducir discos rayados, deformados o dañados. La reproducción de un disco en malas condiciones podría dañar el mecanismo de reproducción.

Mantenimiento

Si tiene problemas, no intente reparar la unidad por sí mismo. Devuélvala a su proveedor Alpine o a la estación de servicio Alpine más cercana para que se la repare.

No intente realizar nunca lo siguiente

No tire del disco ni lo sujete mientras está insertándose en el reproductor mediante el mecanismo de carga automática. No intente insertar un disco en el reproductor mientras la alimentación del mismo esté desconectada.

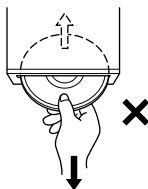

Inserción de los discos

El reproductor solamente aceptará un disco cada vez para su reproducción. No intente cargar más de un disco. Cerciñese de que la cara de la etiqueta esté hacia arriba cuando inserte el disco. Si inserta un disco incorrectamente, el reproductor mostrará el mensaje "ERROR". Si "ERROR" continúa mostrándose aún después de insertar el disco correctamente, presione el interruptor RESET con un objeto puntiagudo, como un bolígrafo. Si se reproduce un disco al conducir por una carretera muy accidentada pueden producirse saltos del sonido, aunque el disco no se rayará ni se dañará el reproductor.

Discos nuevos

Para evitar el atasco del CD, aparece "ERROR" si se insertan discos con superficies irregulares o no se insertan correctamente. Cuando se expulse un disco nuevo inmediatamente después de la carga inicial, compruebe con un dedo los bordes del orificio central y del exterior. Si nota abultamientos o irregularidades, es posible que el disco no pueda cargarse correctamente. Para eliminar los abultamientos, frote el borde interior del orificio central y del exterior con un bolígrafo u otro objeto similar y después inserte de nuevo el disco.

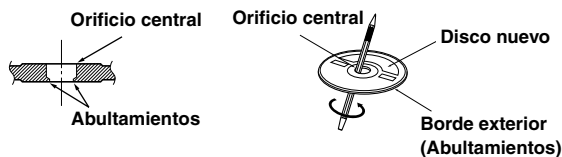

Discos de forma irregular

Asegúrese de utilizar solamente discos de forma redonda en esta unidad y nunca utilice ningún otro disco de forma especial. El uso de discos de forma especial podría causar daños al mecanismo.



Ubicación de instalación

Asegúrese de que esta unidad no se instala en una ubicación sujeta a:

- La luz solar directa ni el calor
- Elevada humedad y agua
- Polvo excesivo
- Vibraciones excesivas

Manejo correcto

No deje caer los discos mientras los manipule. Sujete los discos de forma que no queden huellas dactilares en su superficie. No pegue cintas, papeles ni etiquetas adhesivas en los discos. No escriba sobre los discos.

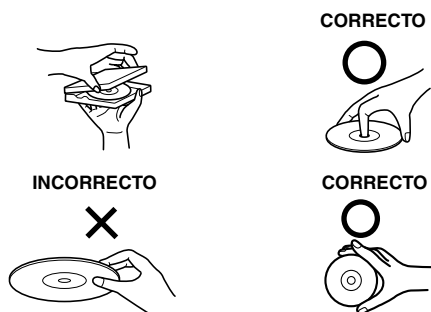

Limpieza de los discos

Las huellas dactilares, el polvo o la suciedad de la superficie de los discos podría hacer que el reproductor de CD saltase las pistas. Para la limpieza habitual, frote la superficie de reproducción con un paño suave y limpio desde el centro hacia los bordes. Si la superficie está muy manchada, humedezca un paño suave y limpio en una solución de detergente neutro y frote el disco.



Accesorios para discos

Existen varios accesorios disponibles en el mercado para proteger la superficie de los discos y mejorar la calidad acústica. Sin embargo, la mayoría de accesorios influirán en el grosor y/o el diámetro de dichos discos. La utilización de tales accesorios podría cambiar las especificaciones estándar de los discos y provocar problemas de funcionamiento. No se recomienda utilizar estos accesorios al reproducir discos en reproductores de CD Alpine.

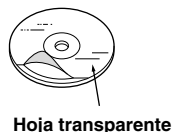

Hoja transparente

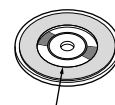

Estabilizador del disco

Manejo de discos compactos (CD/CD-R/CD-RW)

- No toque la superficie.
- No exponga el disco a la luz solar directa.
- No pegue etiquetas ni adhesivos.
- Limpie el disco cuando tenga polvo.
- Asegúrese de que no existen abultamientos en los bordes del disco.
- No utilice accesorios para discos disponibles en el mercado.

No deje el disco en el automóvil o en la unidad durante mucho tiempo. No exponga nunca el disco a la luz solar directa. El calor y la humedad pueden dañar el CD y puede que no sea posible reproducirlo de nuevo.

Para clientes que utilizan CD-R/CD-RW

- Si no se puede reproducir un CD-R/CD-RW, asegúrese de que se cerró (finalizó) la última sesión de grabación.
- Finalice el CD-R/CD-RW si es necesario y vuelva a intentar reproducirlo.

Acerca de los soportes que se pueden reproducir

Utilice únicamente discos compactos cuya cara de la etiqueta muestre debajo las marcas del logotipo del CD.



Si utiliza discos compactos sin especificar, no es posible garantizar un funcionamiento correcto.

Puede reproducir discos CD-R (CD-Recordable) y CD-RW (CD-ReWritable) que se hayan grabado únicamente en dispositivos de audio.

También es posible reproducir discos CD-R/CD-RW que contengan archivos de audio de formato MP3/WMA/AAC.

- Algunos de los siguientes discos pueden no reproducirse en esta unidad: CD defectuosos, CD con huellas dactilares, CD expuestos a la luz del sol o a temperaturas extremas (por ejemplo, discos que se hayan dejado dentro del coche o dentro de la unidad), CD grabados en condiciones inestables, CD con errores de grabación o en los que se haya intentado regrabar, CD protegidos contra copia que no se ajusten a los estándares de CD audio.
- Utilice discos con archivos MP3/WMA/AAC cuyo formato sea compatible con esta unidad. Para obtener más información, consulte las páginas 10-11.
- Los datos de sólo lectura presentes en un disco que no sean archivos de audio no producirán sonido al ser reproducidos.

Proteger el terminal de la conexión USB

- Sólo los dispositivos USB de memoria flash pueden conectarse al terminal de conexión USB de esta unidad. No se puede garantizar un funcionamiento correcto si se utilizan otros productos USB. El concentrador USB no es compatible.
- No conecte una memoria USB de más de 20 mm de ancho. Además, evite conectar una memoria USB y el modo Front Aux al mismo tiempo.
- Si se inserta un dispositivo USB en la unidad, éste sobresale y puede resultar peligroso durante la conducción. Utilice un cable de extensión USB disponible en el mercado y conéctelo de forma segura.
- En función dispositivo de memoria USB conectado, puede que la unidad no funcione o algunas de las opciones no puedan utilizarse.
- Los formatos de archivo de audio que se pueden reproducir en esta unidad son MP3/WMA/AAC.
- El artista, nombre de la canción, etc., pueden mostrarse, aunque es posible que algunos caracteres no se visualicen correctamente.

PRUDENCIA

Alpine no acepta ninguna responsabilidad por los datos perdidos, etc., incluso si éstos se pierden al utilizar este producto.

Manejo de la memoria USB

- Para evitar un mal funcionamiento o daño, tenga en cuenta los puntos siguientes.
 - Lea atentamente el Manual del propietario de la memoria USB.
 - No toque los terminales con la mano o con objetos de metal.
 - No someta a la memoria USB a excesivos movimientos.
 - No la doble, lance, desmonte, modifique ni moje con agua.
- Evite el uso y almacenamiento en los siguientes lugares:
 - Cualquier punto del coche donde esté expuesto a la luz del sol o a temperaturas extremas.
 - Cualquier punto en el que exista la posibilidad de sufrir una humedad alta o entrar en contacto con sustancias corrosivas.
- Coloque la memoria USB en un lugar donde no entorpezca la labor del conductor.
- Es posible que la memoria USB no funcione correctamente con temperaturas altas o bajas.
- La memoria flash USB sólo admite 512 ó 2.048 bytes por sector.
- Utilice sólo una memoria USB certificada. Tenga en cuenta que, incluso las memorias USB certificadas, pueden no funcionar correctamente según su tipo o estado.
- No se garantiza el funcionamiento de la memoria USB. Utilice la memoria USB según los términos del acuerdo.
- Según los ajustes de tipo, estado y software de codificación de la memoria USB, la unidad puede no reproducir o visualizarse correctamente.
- Los archivos con protección contra copias (protección de copyright) no pueden reproducirse.
- La memoria USB puede tardar tiempo en iniciar la reproducción. Si hay otro archivo que no sea de audio en la memoria USB, puede pasar un tiempo considerable hasta que el archivo se reproduzca o encuentre.
- La unidad puede reproducir archivos con extensión "mp3", "wma" o "m4a".
- No agregue las extensiones anteriores a un archivo que no sea de datos de audio. Los datos que no sean de audio no se reconocerán. Puede que la reproducción resultante incluya ruido que pueda dañar los altavoces y/o amplificadores.
- Se recomienda realizar copias de seguridad de los datos importantes en su ordenador personal.
- No extraiga el dispositivo USB durante la reproducción. Cambie la opción SOURCE a otra que no sea USB y, a continuación, extraiga el dispositivo USB para evitar posibles daños en su memoria.

- *Windows Media y el logotipo de Windows son marcas comerciales o marcas registradas de Microsoft Corporation en los Estados Unidos de América y/u otros países.*
- *iPod es una marca comercial de Apple Inc., registrada en EE.UU. y en otros países.*
- *iPhone es una marca comercial de Apple Inc.*
- *"Made for iPod" significa que un accesorio electrónico se ha diseñado exclusivamente para conectarse a un iPod y su cumplimiento de las normas de funcionamiento de Apple ha sido certificado por los programadores.*
- *"Works with iPhone" significa que un accesorio electrónico se ha diseñado exclusivamente para conectarse a un iPhone y su cumplimiento de las normas de funcionamiento de Apple ha sido certificado por los programadores.*
- *Apple no se hace responsable del funcionamiento de este dispositivo o de su cumplimiento con las normas de seguridad.*
- *La palabra BLUETOOTH y sus logos son propiedad de BLUETOOTH SIG, Inc. Cualquier uso que Alpine Electronics, Inc. haga de estas marcas será bajo licencia.*
- *"Tecnología de codificación de audio MPEG Layer-3 con licencia de Fraunhofer IIS y Thomson"*
- *"El suministro de este producto sólo cubre la licencia para uso privado y no-comercial, y no implica un a licencia ni ningún derecho de uso de este producto en ninguna difusión comercial (es decir, que genere ingresos) en tiempo real (terrestre, por satélite, por cable y/u otros medios), la difusión/reproducción mediante Internet, intranet y/u otras redes o mediante otros sistemas de distribución de contenido electrónico, como aplicaciones de audio de pago o previa petición. Es necesaria una licencia independiente para dicho uso. Si desea obtener más información, visite <http://www.mp3licensing.com>"*

Primeros pasos

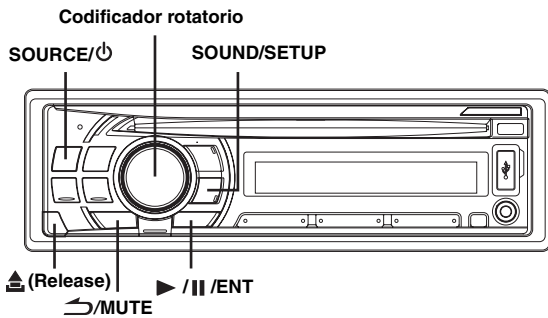

Lista de accesorios

- Unidad principal.....1
- Cable de alimentación.....1
- Micrófono (4 m).....1
- Funda de montaje.....1
- Maletín de transporte1
- Llave de soporte2
- Tornillo (M5 x 8)4
- Manual del propietario 1 copia

Conexión y desconexión de la alimentación

Pulse **SOURCE/⏻** para encender la unidad.

- Es posible encender la unidad presionando cualquier otro botón, excepto ▲ y ▲ (Release).

Mantenga pulsado **SOURCE/⏻** durante, al menos, 2 segundos para apagar la unidad.

- La primera vez que se activa la alimentación, el volumen comienza desde el nivel 12.

Extracción y fijación del panel frontal

Extracción

- 1 Desconecte la fuente de alimentación de la unidad.
- 2 Pulse ▲ (Release) en la parte inferior izquierda hasta que el panel frontal salga hacia fuera.
- 3 Sujete la parte izquierda del panel y extráigalo.

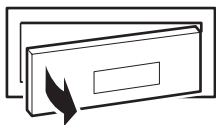

- El panel frontal puede que se caliente durante el uso normal (especialmente los terminales del conector del panel frontal). Este comportamiento no es síntoma de un error.
- Para proteger el panel frontal, métalo en la caja de transporte suministrada.
- Cuando extraiga el panel frontal, no lo fuerce, ya que podría provocar un mal funcionamiento.

Fijación

- 1 Inserte la parte derecha del panel frontal en la unidad principal. Alinee la ranura del panel frontal con los salientes de la unidad principal.
- 2 Empuje la parte izquierda del panel frontal hasta que quede firmemente fijada en la unidad principal.

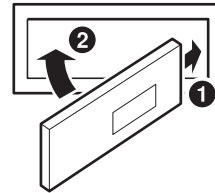

- Antes de fijar el panel frontal, cerciórese de que no haya suciedad ni polvo en los terminales del conector y de que no existan objetos extraños entre el panel frontal y la unidad principal.
- Fije el panel frontal con cuidado, sujetándolo por los lados para evitar pulsar cualquier botón por equivocación.

Puesta en funcionamiento inicial del sistema

Asegúrese de presionar el interruptor RESET cuando utilice la unidad por primera vez, después de cambiar la batería del coche, etc.

- 1 Desconecte la fuente de alimentación de la unidad.
- 2 Extraiga el panel frontal desmontable.
- 3 Pulse **RESET** con un bolígrafo u otro objeto puntiagudo.

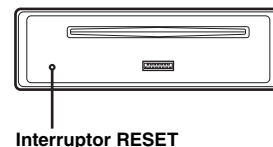

Ajuste del volumen

Gire el **codificador rotatorio** hasta obtener el sonido deseado.

Reducción rápida del volumen

Si activa la función de silenciamiento del audio, el nivel del volumen se reducirá de forma instantánea en 20 dB.

Pulse ↶/MUTE para activar el modo MUTE.

El nivel del audio se reducirá en unos 20 dB.

Si pulsa ↶/MUTE de nuevo, el audio volverá a su nivel anterior.

Ajuste de la hora

- 1 Mantenga pulsado **SOUND/SETUP** durante, al menos, 2 para activar el modo SETUP.
- 2 Gire el **codificador rotatorio** para seleccionar el modo **CLOCK ADJ** y, a continuación, pulse **▶/||/ENT**. El indicador de la hora parpadeará.
- 3 Gire el **codificador rotatorio** para ajustar la hora mientras el indicador de la hora parpadea.
- 4 Una vez ajustada la hora, pulse **▶/||/ENT**.
- 5 Gire el **codificador rotatorio** para ajustar los minutos mientras el indicador de la hora parpadea.
- 6 Si mantiene pulsado **SOUND/SETUP** durante, al menos, 2 segundos volverá al modo normal.
 - Para sincronizar el reloj con otro reloj o señal horaria de la radio, mantenga pulsado **▶/||/ENT** durante, al menos, 2 segundos después de ajustar la "hora". Los minutos se restablecerán a "00". Si la pantalla muestra un número de minutos superior a "30" cuando lo haga, el reloj avanzará una hora.
 - Si pulsa **↵/MUTE** regresará al modo anterior.
 - Si no se realiza ninguna operación en un espacio de 60 segundos, la unidad vuelve al modo normal.

Controlable con mando a distancia

Esta unidad se puede controlar con un mando a distancia opcional de Alpine. Para más detalles, consulte a su distribuidor Alpine. Apunte el transmisor del mando a distancia opcional hacia el sensor del mismo.

Sensor del mando a distancia

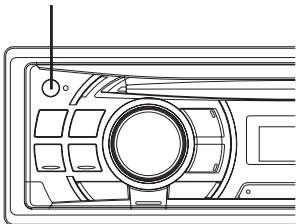

Radio

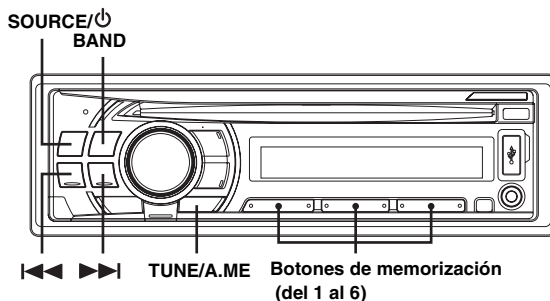

Funcionamiento de la radio

- 1 Pulse **SOURCE/⏻** para seleccionar el modo **TUNER**.
- 2 Pulse repetidamente **BAND** hasta que se visualice la banda deseada.

F1 (FM1) → F2 (FM2) → AM → F1 (FM1)
- 3 Pulse **TUNE/A.ME** para seleccionar el modo de sintonización.

DX SEEK (Modo distancia) → SEEK (Modo local) → OFF (Modo manual) → DX SEEK

- El modo inicial es el modo distancia.

Modo distancia:

Se sintonizarán automáticamente las emisoras de señal intensa y débil (Sintonización con búsqueda automática).

Modo local:

Sólo se sintonizarán automáticamente las emisoras de señal intensa (Sintonización con búsqueda automática).

Modo manual:

La frecuencia se sintoniza de forma manual en varios pasos (Sintonización manual).

- 4 Pulse **◀◀** o **▶▶** para sintonizar la emisora deseada.

Si mantiene pulsado **◀◀** o **▶▶** la frecuencia cambiará continuamente.

Almacenamiento manual de emisoras

- 1 Seleccione la banda y sintonice la emisora que desee almacenar en la memoria.
- 2 Mantenga pulsado, durante al menos 2 segundos, uno de los **botones de memorización (del 1 al 6)** en el que desee almacenar la emisora. La emisora seleccionada se guarda. El visualizador mostrará la banda, el número de memorización y la emisora almacenada.
 - Es posible memorizar hasta un total de 18 emisoras en los números de memorización (6 emisoras por cada banda; FM1, FM2 y AM).
 - Si almacena una emisora en un número de memorización que ya contiene otra emisora, la emisora anterior será reemplazada por la nueva.

Almacenamiento automático de emisoras

1 Pulse repetidamente **BAND** hasta que se visualice la banda deseada.

2 Mantenga pulsado **TUNE/A.ME** durante, al menos, **2 segundos**.

Durante el proceso de almacenamiento automático, la frecuencia del visualizador cambiará continuamente. El sintonizador buscará y almacenará automáticamente 6 emisoras de señal intensa en la banda seleccionada. Se almacenarán en los botones de memorización 1 al 6 según el orden de intensidad de la señal.

Cuando finalice el almacenamiento automático, el sintonizador volverá a la emisora almacenada en la ubicación de memorización 1.

- Si no hay emisoras almacenadas, el sintonizador volverá a la emisora original que estaba escuchando antes de iniciar el procedimiento de almacenamiento automático.

Sintonía de emisoras memorizadas

1 Pulse repetidamente **BAND** hasta que se visualice la banda deseada.

2 Pulse cualquiera de los **botones de memorización (del 1 al 6)** de emisoras que contenga en memoria la estación de radio que desea.

El visualizador mostrará la banda, el número de presintonías y la frecuencia de la emisora seleccionada.

CD/MP3/WMA/AAC

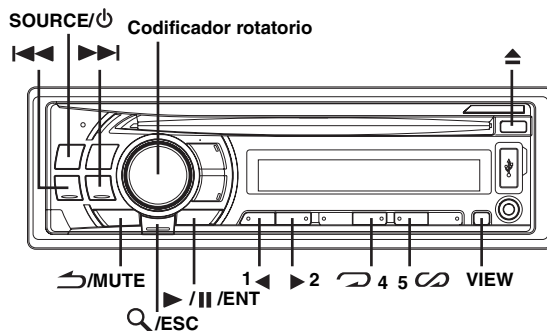

Reproducción

1 Inserte un disco con la etiqueta hacia arriba.

El reproductor introducirá automáticamente el disco dentro de la unidad y el indicador "CD" se iluminará.

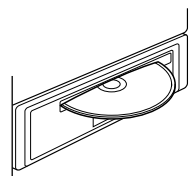

Si ya hay un disco insertado, pulse **SOURCE/⏻** para cambiar al modo DISC.

Cada vez que pulse el botón cambiará el modo.

TUNER → DISC → USB AUDIO → iPod*¹/AUX+*² → AUX*³ → TUNER

*¹ Sólo se muestra si el iPhone/iPod está conectado y AUX+ SETUP está ajustado en OFF. Consulte "Configuración del modo AUX+ SETUP" (página 17).

*² Se muestra sólo cuando AUX+ SETUP está ajustado en ON. Consulte "Configuración del modo AUX+ SETUP" (página 17).

*³ Consulte "Utilización del terminal de entrada AUX frontal" (página 15).

2 Cuando esté reproduciendo MP3/WMA/AAC, pulse **1 ◀ ▶ 2** para seleccionar la carpeta que desee.

Manteniendo pulsado **1 ◀ ▶ 2** se cambiarán las carpetas de forma continua.

3 Pulse ◀◀ o ▶▶ para seleccionar la pista (o archivo) deseado.

Para volver al principio de la pista (o archivo) actual:

Pulse ◀◀.

Retroceso rápido:

Mantenga pulsado ◀◀.

Para avanzar hasta el principio de la pista (o archivo) siguiente:

Pulse ▶▶.

Avance rápido:

Mantenga pulsado ▶▶.

4 Para hacer una pausa en la reproducción, pulse ▶/||/ENT.

Si vuelve a pulsar ▶/||/ENT volverá a activarse la reproducción.

5 Para expulsar el disco, pulse ▲.

- No extraiga un CD durante el proceso de expulsión. No cargue más de un disco a la vez. Cualquiera de estas operaciones puede provocar un mal funcionamiento.
- Si el CD no se expulsa, mantenga presionado ▲ durante al menos 2 segundos.
- El indicador "🌀" se ilumina al insertar el disco.
- No pueden utilizarse CD de 8 cm.
- El reproductor de CD puede reproducir discos con datos de audio, datos en MP3, WMA y AAC.
- Los archivos con el formato WMA que están protegidos mediante DRM (Digital Rights Management, función de protección de derechos de propiedad intelectual), los archivos con el formato AAC adquiridos en iTunes Store y los archivos con protección contra copias (protección de copyright) no pueden reproducirse en esta unidad.
- El visualizador de pistas en la reproducción de datos MP3/WMA/AAC muestra el número de archivos grabados en el disco.
- El tiempo de reproducción puede no mostrarse correctamente cuando se reproduce un archivo grabado en VBR (velocidad variable de bits).

Visualización de reproducción de MP3/WMA/AAC

El número de carpeta y el de archivo se mostrarán como se describe a continuación.

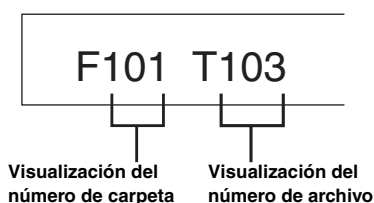

- Pulse VIEW para cambiar la visualización. Consulte "Visualización de texto" (página 14) para obtener información acerca del cambio de visualización.

Repetición de reproducción

Pulse ↺ 4 para reproducir de forma repetida la pista que esté reproduciéndose.

La pista (o el archivo) se reproducirá de forma repetida.

Pulse ↺ 4 de nuevo y seleccione off para desactivar el modo de repetición.

CD modo :

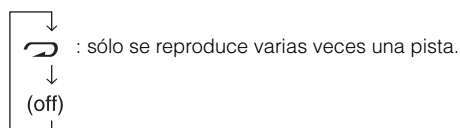

MP3/WMA/AAC modo :

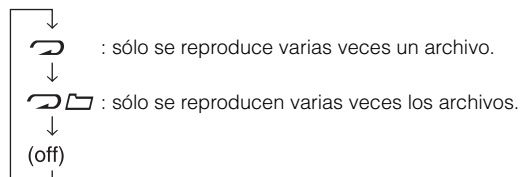

M.I.X. (Reproducción aleatoria)

Pulse 5 🌀 en el modo de reproducción o pausa.

Las pistas (o archivos) del disco se reproducirán en secuencia aleatoria.

Para cancelar la reproducción M.I.X., pulse 5 🌀 de nuevo.

CD modo :

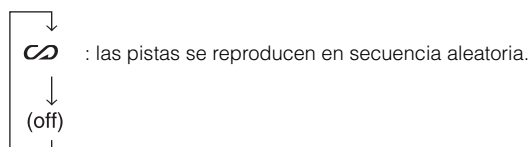

MP3/WMA/AAC modo :

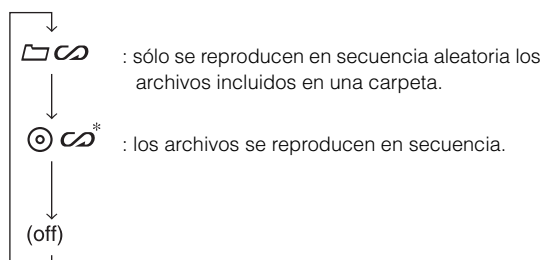

* En el modo USB, todos los archivos almacenados en la memoria USB se reproducen de forma aleatoria y se ilumina el indicador "🌀".

Búsqueda de texto de CD

En los discos que utilizan texto de CD, se pueden buscar canciones por sus títulos grabados para reproducirlas. En los discos sin texto de CD, las búsquedas se realizan por el número de pista asociado a cada canción.

1 Pulse **Q/ESC** durante la reproducción.

De esta forma, se activará el modo de búsqueda y el indicador "Q" se iluminará.

2 Gire el **codificador rotatorio** para seleccionar la pista que desee y, a continuación, pulse **▶/II/ENT**.

Se reproducirá la pista seleccionada.

- Mantenga pulsado **Q/ESC** durante al menos 2 segundos en el modo de búsqueda para cancelarlo. El modo de búsqueda también se cancela cuando no se ha realizado ninguna operación durante 10 segundos.
- Cuando se realiza una búsqueda de texto de CD durante la reproducción M.I.X., se cancelará el modo de reproducción M.I.X.

Búsqueda de nombre de archivo/carpeta (relativa a MP3/WMA/AAC)

Es posible buscar y mostrar nombres de carpeta y de archivo durante la reproducción.

1 Durante la reproducción de MP3/WMA/AAC, pulse **Q/ESC** para activar el modo de búsqueda.

El indicador "Q" se encenderá.

2 Gire el **codificador rotatorio** para seleccionar el modo de búsqueda de nombre de carpeta o de archivo y, a continuación, pulse **▶/II/ENT**.

Modo de búsqueda de nombres de carpetas

3 Gire el **codificador rotatorio** para seleccionar la carpeta que desee.

4 Mantenga pulsado **▶/II/ENT** durante al menos 2 segundos para reproducir el primer archivo de la carpeta seleccionada.

- Mantenga pulsado **Q/ESC** durante al menos 2 segundos en el modo de búsqueda para cancelarlo. El modo de búsqueda también se cancela cuando no se ha realizado ninguna operación durante 10 segundos.
- Para buscar archivos en el modo de búsqueda de nombres de carpetas, pulse **▶/II/ENT**. Podrá buscar archivos en la carpeta.
- Pulse **⏏/MUTE** para salir del modo de búsqueda de nombres de carpetas en el paso 3 y seleccionar el modo de búsqueda de nombres de archivos.
- La carpeta raíz aparece como "-----".
- Cuando se realiza una búsqueda de nombres de carpetas durante la reproducción M.I.X., se cancelará el modo de reproducción M.I.X.

Modo de búsqueda de nombres de archivos

3 Pulse **1 ◀ o ▶ 2** para seleccionar otra carpeta.

4 Seleccione el archivo que desee girando el **codificador rotatorio**.

5 Pulse **▶/II/ENT** para reproducir el archivo seleccionado.

- Mantenga pulsado **Q/ESC** durante al menos 2 segundos en el modo de búsqueda para cancelarlo. El modo de búsqueda también se cancela cuando no se ha realizado ninguna operación durante 10 segundos.
- Pulse **⏏/MUTE** en el modo de búsqueda para regresar al modo anterior.
- Cuando se realiza una búsqueda de nombres de archivos durante la reproducción M.I.X., se cancelará el modo de reproducción M.I.X.

Búsqueda rápida

Es posible buscar pistas (o archivos).

1 Mantenga pulsado **Q/ESC** durante al menos 2 segundos en el modo CD/MP3/WMA/AAC para activar el modo de búsqueda rápida.

El indicador "Q" se encenderá.

2 Gire el **codificador rotatorio** para seleccionar la pista (o archivo) que desee.

Se reproducirá inmediatamente la pista que ha seleccionado.

- Mantenga pulsado **Q/ESC** durante al menos 2 segundos en el modo de búsqueda para cancelarlo. El modo de búsqueda también se cancela cuando no se ha realizado ninguna operación durante 10 segundos.

Acerca de MP3/WMA/AAC

PRECAUCIÓN

Excepto para uso personal, la duplicación de datos de audio (incluidos datos MP3/WMA/AAC) o su distribución, transferencia o copia, ya sea de forma gratuita o no, sin el permiso del propietario de copyright están estrictamente prohibidos por las leyes de copyright y por tratados internacionales.

¿Qué es MP3?

MP3, cuyo nombre oficial es "MPEG-1 Audio Layer 3", es un estándar de compresión formulado por ISO (International Standardization Organization) y MPEG, que es una institución adjunta a IEC.

Los archivos MP3 contienen datos de audio comprimidos. La codificación MP3 puede comprimir los datos de audio a relaciones notablemente altas comprimiendo archivos de música a una décima parte de su tamaño original. Esto es posible manteniendo a la vez una calidad similar a la de CD. El formato MP3 permite obtener relaciones de alta compresión eliminando los sonidos que son inaudibles para el oído humano o enmascarados por otros sonidos.

¿Qué es WMA?

WMA o "Windows Media™ Audio", incluye datos de audio comprimidos.

El formato WMA es similar a los datos de audio MP3 y puede conseguir la calidad de sonido de un CD en archivos de tamaño reducido.

¿Qué es AAC?

AAC es la forma abreviada de "Advanced Audio Coding", un formato básico de compresión de audio utilizado por MPEG2 o MPEG4.

Método de creación de archivos MP3/WMA/AAC

Los datos de audio se comprimen mediante el software con los códecs MP3/WMA/AAC. Para obtener información detallada sobre la creación de archivos MP3/WMA/AAC, consulte el manual del usuario del software.

Los archivos MP3/WMA/AAC que pueden reproducirse mediante este dispositivo tienen extensiones "mp3" / "wma" / "m4a". Los archivos sin extensión no podrán reproducirse (pueden utilizarse las versiones WMA 7.1, 8 y 9 de archivos WMA). Los archivos protegidos no son compatibles, ni tampoco los archivos AAC originales (con la extensión ".aac").

Existen muchas versiones diferentes del formato AAC. Compruebe que el software utilizado se ajusta a los formatos aceptables enumerados a continuación. Es posible que el formato no pueda reproducirse aunque la extensión sea válida. La reproducción de archivos AAC codificados por iTunes también son compatibles.

Índices de muestreo y velocidades de bits de reproducción admitidos

MP3

Índices de muestreo: 48 kHz, 44,1 kHz, 32 kHz, 24 kHz,
22,05 kHz, 16 kHz, 12 kHz, 11,025 kHz,
8 kHz

Velocidades de bits: 8 - 320 kbps

WMA

Índices de muestreo: 48 kHz, 44,1 kHz, 32 kHz

Velocidades de bits: 48 - 192 kbps

AAC

Índices de muestreo: 48 kHz, 44,1 kHz, 32 kHz, 24 kHz,
22,05 kHz, 16 kHz, 12 kHz, 11,025 kHz,
8 kHz

Velocidades de bits: 16 - 320 kbps

Es posible que este dispositivo no se reproduzca correctamente según el índice de muestreo.

Etiquetas ID3/etiquetas WMA

Este dispositivo admite las versiones 1 y 2 de la etiqueta ID3 y la etiqueta WMA.

Si los datos de etiqueta se encuentran en un archivo MP3/WMA/AAC, este dispositivo podrá mostrar los datos de etiqueta de título (título de pista), de nombre de artista y de nombre de álbum ID3/datos de etiqueta WMA.

Este dispositivo sólo puede mostrar caracteres alfanuméricos de un solo byte (hasta 30 para etiquetas ID3 y hasta 15 para etiquetas WMA) y el subrayado. En el caso de caracteres no admitidos, aparece "NO SUPPORT".

Si la información contiene caracteres que no sean información de la etiqueta ID3, es posible que el archivo de audio no pueda reproducirse.

La información de etiqueta puede que no se visualice correctamente, en función del contenido.

Producción de discos MP3/WMA/AAC

Los archivos MP3/WMA/AAC se preparan y, a continuación, se escriben en un CD-R o CD-RW mediante un software de escritura de CD-R. Un disco puede contener hasta 510 archivos/carpetas (incluidas las carpetas raíz) y el número máximo de carpetas es 255.

La reproducción puede que no se realice si un disco excede las limitaciones descritas anteriormente.

Soportes admitidos

Los soportes que puede reproducir este dispositivo son discos CD-ROM, CD-R y CD-RW.

Sistemas de archivo correspondientes

Este dispositivo admite discos formateados con ISO9660 nivel 1 ó 2.

En el estándar ISO9660, deben tenerse en cuenta ciertas restricciones.

La profundidad máxima de carpeta es 8 (incluido el directorio raíz). El número de caracteres de los nombres de carpeta/archivo es limitado.

Los caracteres válidos para nombres de carpeta/archivo son las letras de la A a la Z (mayúsculas), los números del 0 al 9 y '._' (guión bajo).

Este dispositivo también puede reproducir discos en estándar Joliet, Romeo, etc., y otros que cumplan con ISO9660. No obstante, en ocasiones los nombres de archivo, carpeta, etc. no se muestran correctamente.

Formatos admitidos

Este dispositivo admite CD-ROM XA, CD de modo mixto, CD mejorados (CD-Extra) y multisesión.

Este dispositivo no puede reproducir correctamente discos grabados con Track At Once o escritura de paquete.

Orden de archivos

Los archivos se reproducen en el orden en que el software de escritura los graba en el disco. Por tanto, el orden de reproducción puede no ser el esperado. Compruebe el orden de grabación en la documentación del software. El orden de reproducción de las carpetas y archivos se muestra a continuación.

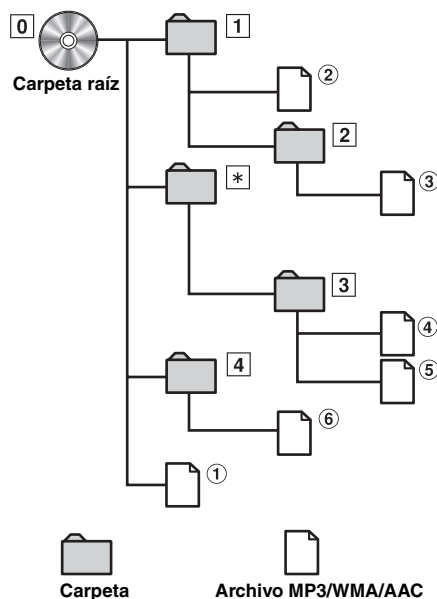

* No aparecerán ni el núm. de carpeta ni el nombre de carpeta si la carpeta no contiene ningún archivo.

Terminología

Velocidad de bits

Se trata de la velocidad de compresión de "sonido" especificada para la codificación. Cuanto mayor sea la velocidad de bits, mayor será la calidad de sonido, aunque los archivos serán más grandes.

Índice de muestreo

Este valor muestra las veces que los datos se muestrean (graban) por segundo. Por ejemplo, los discos compactos de música utilizan un índice de muestreo de 44,1 kHz, por lo que el nivel de sonido se muestrea (graba) 44.100 veces por segundo. Cuanto mayor sea el índice de muestreo, mayor será la calidad de sonido, aunque el volumen de datos también será mayor.

Codificación

Conversión de discos compactos de música, archivos WAVE (AIFF) y demás archivos de sonido en el formato de compresión de audio especificado.

Etiqueta

Información sobre las canciones como los títulos, nombres de los artistas, nombres de los álbumes, etc., escrita en archivos MP3/WMA/AAC.

Carpeta raíz

La carpeta raíz (o directorio raíz) se halla en el nivel superior del sistema de archivos. La carpeta raíz contiene todas las carpetas y archivos. Se crea automáticamente para todos los discos grabados.

Ajuste de sonido

SOURCE/⏻ Codificador rotatorio (AUDIO/LOUD)

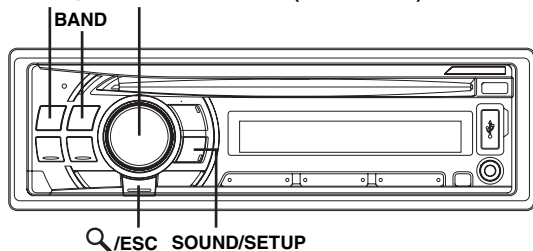

Ajuste del nivel de subwoofer/graves/agudos/balance (entre los altavoces derechos e izquierdos)/Fader (entre los altavoces delanteros y traseros)/Defeat

1 Pulse el **codificador rotatorio (AUDIO)** varias veces para seleccionar el modo deseado.

Cada vez que presione se cambia el modo, como se indica a continuación:

SUBWOOFER* → BASS LEVEL → TRE LEVEL → BALANCE → FADER → DEFEAT → VOLUME → SUBWOOFER

Subwoofer: +0 ~ +15
Nivel de graves: -7 ~ +7
Nivel de agudos: -7 ~ +7
Balance: L15 ~ R15
Fader: R15 ~ F15
Defeat : ON/OFF
Volumen: 0 ~ 35

• Si no se realiza ninguna operación dentro de los 5 segundos después de seleccionar el modo SUBWOOFER, BASS LEVEL, TRE LEVEL, BALANCE, FADER o DEFEAT, la unidad volverá automáticamente al modo normal.

* Cuando el modo Subwoofer está ajustado en OFF no es posible ajustar su nivel.

2 Gire el **codificador rotatorio** hasta obtener el **sonido deseado en cada modo.**

Si ajusta el modo Defeat en DEFEAT ON, la configuración previa del modo BASS LEVEL y TRE LEVEL volverán a la configuración de fábrica.

Ajuste del control de graves

Puede cambiar el énfasis de la frecuencia de graves para crear el tono que prefiera.

1 Pulse **SOUND/SETUP** para seleccionar el modo **BASS.**

BASS → TREBLE → HPF → BASS

Ajuste de la frecuencia central de los graves

2-1 Pulse **BAND** para seleccionar la frecuencia central de los graves deseada.

80 Hz → 100 Hz → 200 Hz → 60 Hz → 80 Hz

Potencia los márgenes de frecuencias de graves mostradas.

Ajuste del ancho de banda de graves

2-2 Pulse **SOURCE/⏻** para seleccionar el ancho de banda de graves deseado.

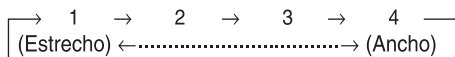

Cambia el ancho de banda de graves a ancho o estrecho. Un ajuste más ancho potenciará una amplia gama de frecuencias superiores e inferiores a la frecuencia central. Un ajuste más estrecho potenciará sólo las frecuencias cercanas a la frecuencia central.

Ajuste del nivel de graves

2-3*¹ Gire el **codificador rotatorio** para seleccionar el **nivel de graves que desee (-7~+7).**

Puede potenciar o reducir el nivel de los graves.

3 Si mantiene pulsado **Q/ESC** durante al menos **2 segundos** volverá al modo normal.

- Si no se realiza ninguna operación en un espacio de 15 segundos, la unidad vuelve al modo normal.
- Los ajustes del nivel de graves se memorizarán individualmente para cada fuente (FM, AM, CD, etc.) hasta que se cambie el ajuste. Una vez ajustados los valores de la frecuencia de graves y el ancho de banda de graves para una fuente, éstos se utilizarán para todas las demás fuentes (FM, AM, CD, etc.).
- Esta función no puede utilizarse cuando DEFEAT está ajustado en ON.

*¹ El ajuste también se puede realizar pulsando el **codificador rotatorio**. Consulte "Ajuste del nivel de subwoofer/graves/agudos/balance (entre los altavoces derechos e izquierdos)/Fader (entre los altavoces delanteros y traseros)/Defeat" (página 12).

Ajuste del control de agudos

Puede cambiar el énfasis de la frecuencia de agudos para crear el tono que prefiera.

1 Pulse **SOUND/SETUP** para seleccionar el modo **TREBLE**.

BASS → TREBLE → HPF → BASS

Ajuste de la frecuencia central de los agudos

2-1 Pulse **BAND** para seleccionar la frecuencia central de los agudos deseada.

10,0 kHz → 12,5 kHz → 15,0 kHz → 17,5 kHz → 10,0 kHz

Potencia los márgenes de frecuencias de agudos mostradas.

Ajuste del nivel de los agudos

2-2*2 Gire el **codificador rotatorio** para seleccionar el nivel de agudos que desee (-7~+7).

Puede potenciar el nivel de los agudos.

3 Si mantiene pulsado **Q/ESC** durante al menos 2 segundos volverá al modo normal.

- Si no se realiza ninguna operación en un espacio de 15 segundos, la unidad vuelve al modo normal.
- Los ajustes del nivel de agudos se memorizarán individualmente para cada fuente (FM, AM, CD, etc.) hasta que se cambie el ajuste. Una vez ajustados los valores de la frecuencia de agudos para una fuente, éstos se utilizarán para todas las demás fuentes (FM, AM, CD, etc.).
- Esta función no puede utilizarse cuando DEFEAT está ajustado en ON.

*2 El ajuste también se puede realizar pulsando el **codificador rotatorio**. Consulte "Ajuste del nivel de subwoofer/graves/agudos/balance (entre los altavoces derechos e izquierdos)/Fader (entre los altavoces delanteros y traseros)/Defeat" (página 12).

Ajuste del filtro de paso alto

El filtro de paso alto de esta unidad puede ajustarse según sus preferencias.

1 Pulse **SOUND/SETUP** para seleccionar el modo **HPF**.

BASS → TREBLE → HPF → BASS

2 Gire el **codificador rotatorio** para seleccionar la frecuencia de HPF que desee.

OFF ↔ 60 Hz ↔ 80 Hz ↔ 100 Hz

Entre los resultados se incluirán todas las frecuencias por encima del límite seleccionado.

3 Si mantiene pulsado **Q/ESC** durante al menos 2 segundos volverá al modo normal.

- Si no se realiza ninguna operación en un espacio de 15 segundos, la unidad vuelve al modo normal.
- Esta función no puede utilizarse cuando DEFEAT está ajustado en ON.

Activación/desactivación del efecto de sonoridad

La sonoridad introduce una acentuación especial de bajas y altas frecuencias a bajos niveles de escucha. Esto compensa la sensibilidad reducida del oído humano al sonido de graves y agudos.

Para activar o desactivar el modo de sonoridad, mantenga pulsado el **codificador rotatorio (LOUD)** durante al menos 2 segundos.

- Esta función no puede utilizarse cuando DEFEAT está ajustado en ON.

Otras funciones

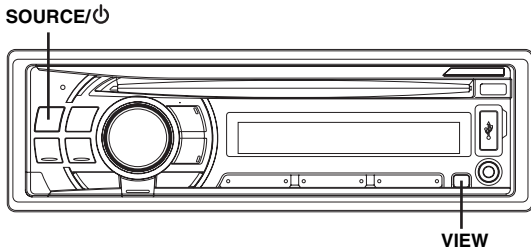

Visualización de texto

La información de texto, como el título de discos y canciones, aparecerá al reproducir CD compatibles con texto. También es posible mostrar el nombre de la carpeta, del archivo y la etiqueta, etc. mientras se reproducen archivos MP3/WMA/AAC.

Pulse **VIEW**.

El visualizador cambiará cada vez que presione el botón.

- Si **TEXT SCR** está ajustado en **SCR MANU**, pulse **VIEW** y manténgalo presionado durante al menos 2 segundos para que el texto se desplace de una sola vez (excepto en el modo radio).

Visualizador en modo Radio:

FRECUENCIA → RELOJ → FRECUENCIA

Visualizador en modo CD:

NÚM. PISTA/TIEMPO TRANSCURRIDO → NÚM. PISTA/RELOJ
→ TEXTO (NOMBRE DISC)*¹ → TEXTO (NOMBRE PISTA)*¹
→ NÚM. PISTA/TIEMPO TRANSCURRIDO

Visualizador en modo MP3/WMA/AAC:

NÚM. ARCHIVO/TIEMPO TRANSCURRIDO →
NÚM. CARPETA/NÚM. ARCHIVO → NÚM. ARCHIVO/RELOJ
→ NOMBRE CARPETA → NOMBRE ARCHIVO
→ NOMBRE ARTISTA*² → NOMBRE ÁLBUM*²
→ NOMBRE CANCIÓN*² →
NÚM. ARCHIVO/TIEMPO TRANSCURRIDO

Visualizador en modo AUX:

NOMBRE AUX → NOMBRE AUX/RELOJ → NOMBRE AUX

*¹ Se muestra durante la reproducción de un disco con texto CD.

*² ID3/etiqueta WMA etiqueta

Si un archivo MP3/WMA/AAC contiene información de una etiqueta ID3/WMA, se muestra la información de la etiqueta ID3/WMA (ej. nombre de la canción, nombre del artista, y nombre del álbum). Los demás datos de la etiqueta se omitirán.

Acerca del visualizador

Cuando aparezca el texto, se iluminarán los indicadores siguientes en función del modo.

Indicador/ Modo	Modo CD	Modo MP3/ WMA/AAC/USB AUDIO	Modo iPhone/ iPod
	—	Nombre de carpeta* ² mostrado	—
	—	Nombre de artista* ¹ mostrado	Nombre de artista* ¹ mostrado
	Texto (nombre de disco* ³) mostrado	Nombre de álbum* ¹ mostrado	Nombre de álbum* ¹ mostrado
	Texto (nombre de pista* ³) mostrado	Nombre de canción* ¹ / Nombre de archivo mostrado	Nombre de canción* ¹ mostrado

*¹ Información de la etiqueta

Si no hay información de la etiqueta, se muestra "ARTIST"/"ALBUM"/"SONG".

*² La carpeta raíz aparece como "FOLDER". La carpeta raíz de la memoria USB se muestra como "ROOT".

*³ Si no existe texto (Nombre de disco o de pista), aparece "DISC TEXT"/"TRACK TEXT".

Acerca de "Texto"

Texto:

Los CD compatibles con texto contienen texto informativo como el nombre del disco y el nombre de las pistas. Este texto informativo se denomina "texto".

- Dependiendo del tipo de caracteres, algunos caracteres podrán no visualizarse correctamente con este aparato.
- El mensaje "NO SUPPORT" aparecerá si la información de texto deseada no se puede mostrar en la unidad.
- La información de texto o de etiqueta puede que no se visualice correctamente, en función del contenido.

Visualización de la hora

Pulse **VIEW** varias veces hasta que aparezca la hora.

Cada vez que pulse el botón, la pantalla cambiará.

Para obtener más información, consulte "Visualización de texto" (página 14).

- Si selecciona cualquier función del sintonizador o del CD mientras se encuentra en modo de prioridad del reloj, la visualización de la hora se interrumpirá momentáneamente. La función seleccionada se mostrará durante unos 5 segundos antes de que vuelva a aparecer la visualización de la hora.

Utilización del terminal de entrada AUX frontal

Conecte un reproductor de música portátil, etc., simplemente conectándolo a la entrada del panel frontal. Se necesita un cable adaptador opcional (adaptador de RCA estándar a miniconector de 3,5ø o adaptador de 3,5ø a miniconector de 3,5ø).

Pulse SOURCE/⏻ y seleccione el modo AUX para escuchar el dispositivo portátil.

TUNER → DISC → USB AUDIO → iPod^{*1}/AUX+^{*2} → AUX → TUNER

^{*1} Sólo se muestra si el iPhone/iPod está conectado y AUX+ SETUP está ajustado en OFF. Consulte "Configuración del modo AUX+ SETUP" (página 17).

^{*2} Se muestra sólo cuando AUX+ SETUP está ajustado en ON. Consulte "Configuración del modo AUX+ SETUP" (página 17).

Reproductor portátil, etc.

Unidad principal

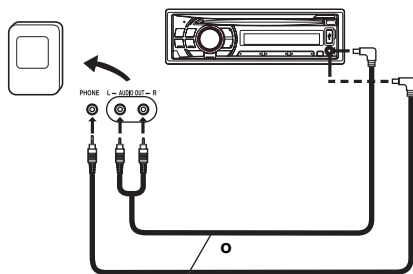

Cable adaptador opcional (conectores de patilla RCA [rojo, blanco] miniconectores de 3,5ø) o (miniconectores de 3,5ø).

SETUP

Puede personalizar con flexibilidad la unidad para que se ajuste a sus propias preferencias de utilización. Desde el menú SETUP es posible ajustar las preferencias de sonido, visuales, etc.

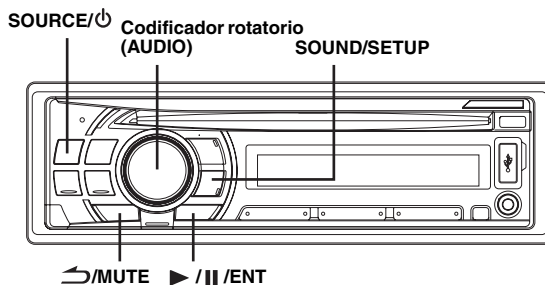

Siga los pasos de 1 a 4 para seleccionar uno de los modos de SETUP que desee modificar. Consulte la sección correspondiente a continuación si desea más información sobre el elemento de SETUP seleccionado.

1 Mantenga pulsado SOUND/SETUP durante, al menos, 2 segundos para activar el modo SETUP.

2 Gire el codificador rotatorio para seleccionar el menú SETUP que desee y, a continuación, pulse ▶/||/ENT.

(por ejemplo, seleccione SUBWOOFER)

BT IN^{*1} ↔ CLOCK ADJ^{*2} ↔ PLAY MODE ↔ INT MUTE^{*3} ↔ AUX+ SETUP ↔ AUX+ NAME^{*4} ↔ AUX NAME ↔ POWER IC ↔ DEMO ↔ SUBWOOFER ↔ SUBW SYS^{*5} ↔ ILLUMINATI ↔ DIMMER ↔ SCROLLTYPE ↔ TEXT SCR ↔ BT IN

^{*1} Se muestra sólo cuando INT MUTE está ajustado en OFF.

^{*2} Consulte "Ajuste de la hora" (página 7).

^{*3} Sólo se muestra si BT IN está ajustado en OFF.

^{*4} Sólo se muestra si AUX+ SETUP está ajustado en ON.

^{*5} Sólo se muestra si SUBWOOFER está ajustado en ON.

3 Gire el codificador rotatorio para cambiar la configuración.

(por ejemplo, seleccione SUBW ON o SUBW OFF.)

4 Si mantiene pulsado SOUND/SETUP durante, al menos, 2 segundos volverá al modo normal.

• Pulse ⏻/MUTE para regresar al modo anterior.

• Si no se realiza ninguna operación en un espacio de 60 segundos, la unidad vuelve al modo normal.

Configuración de BLUETOOTH

Configuración de la conexión BLUETOOTH (BT IN) BT ADAPTER (Ajuste inicial) / BT OFF

Con la tecnología BLUETOOTH, podrá instalar un receptor manos libres con un teléfono móvil que disponga de BLUETOOTH.

Ajuste ADAPTER cuando utilice la función BLUETOOTH. Para obtener información detallada sobre el procedimiento de configuración, consulte "Configuración de BLUETOOTH" en la página 18.

- Si el teléfono móvil compatible con la función Voice Dial (marcación por voz) está conectado, se puede utilizar la función Voice Dial.

Preferencias de sonido

Activación y desactivación del subwoofer SUBW ON (Ajuste inicial) / SUBW OFF

Cuando el subwoofer está activado, lleve a cabo los pasos que se muestran más adelante para ajustar el nivel de salida del subwoofer.

- 1 En modo normal, pulse el **codificador rotatorio (AUDIO)** varias veces para seleccionar el modo SUBWOOFER.
SUBWOOFER → BASS LEVEL → TRE LEVEL → BALANCE → FADER → DEFEAT → VOLUME → SUBWOOFER
- 2 Ajuste el nivel girando el **codificador rotatorio**.

Ajuste del sistema de subwoofer SUBW SYS 1 (Ajuste inicial) / SUBW SYS 2

Seleccione SYS 1 o SYS 2 para obtener el efecto subwoofer deseado.

- SUBW SYS 1: El efecto de subwoofer depende del ajuste principal de volumen.
- SUBW SYS 2: El efecto de subwoofer es independiente del ajuste principal de volumen. Por ejemplo, incluso si el volumen está bajo, el subwoofer seguirá funcionando.

Preferencias visuales

Cambio del color de iluminación ILUM TYPE1 (Ajuste inicial) / TYPE2 / TYPE3 / TYPE4

Puede cambiar el color de iluminación de los cuatro botones siguientes. SOURCE/⏻, BAND, ◀◀, ▶▶.

- TYPE1 : Cuando el color de los cuatro botones es azul, el color de los otros es rojo.
- TYPE2 : Cuando el color de los cuatro botones es verde, el color de los otros es verde.
- TYPE3 : Cuando el color de los cuatro botones es ámbar, el color de los otros es rojo.
- TYPE4 : Cuando el color de los cuatro botones es rojo, el color de los otros es rojo.

Control de atenuación DIM AUTO (Ajuste inicial) / DIM MANUAL

Establezca el control DIMMER en AUTO para atenuar el brillo de la unidad con las luces del coche ON. Este modo resulta útil si cree que, tras ajustar el nivel de oscurecimiento de la unidad, aún brilla demasiado por la noche.

- Esta función no está activa si ILLUMINATI se ajusta en un valor distinto de TYPE1; consulte "Cambio del color de iluminación" en la página 16.

Ajuste de tipo de desplazamiento SCR TYPE1 / SCR TYPE2 (Ajuste inicial)

Es posible seleccionar entre dos métodos de desplazamiento. Seleccione el tipo de desplazamiento que prefiera.

- SCR TYPE1: Los caracteres se desplazan de derecha a izquierda, uno por uno.
- SCR TYPE2: Las palabras se escriben de izquierda a derecha, de carácter en carácter. Cuando la pantalla está llena, se borra y el resto de palabras aparecen del mismo modo hasta que se hayan mostrado todas las palabras del título.

Ajuste del desplazamiento (TEXT SCR) SCR AUTO / SCR MANU (Ajuste inicial)

Este reproductor de CD puede desplazarse por el disco y los nombres de pista grabados en discos CD-TEXT, así como por la información de texto de los archivos, nombres de carpetas y etiquetas MP3/WMA/AAC.

- SCR AUTO: La información de texto del CD, de los nombres de carpetas y archivos y de las etiquetas se desplaza automáticamente.
- SCR MANU: El visualizador se desplaza cuando se carga un disco, cuando cambia una pista, etc.

- La unidad desplaza los nombres del texto del CD, los nombres de las carpetas, archivos y etiquetas.

Demostración DEMO ON / DEMO OFF (Ajuste inicial)

Esta unidad cuenta con una función de demostración que incluye visualización.

- Para salir del modo Demo, ajústelo en DEMO OFF.

MP3/WMA/AAC

Reproducir datos MP3/WMA/AAC (PLAY MODE) CD-DA (Ajuste inicial) / CDDA/MP3

Esta unidad puede reproducir CD que contengan datos tanto de CD como de MP3/WMA/AAC (creados en el formato Enhanced CD o CD Extra). Sin embargo, en algunos casos la reproducción en formato Enhanced CD puede resultar complicada. Para estos casos, puede seleccionar la reproducción de una sola sesión de datos de CD. Si un disco contiene datos de CD y MP3/WMA/AAC, la reproducción comenzará por la parte de datos de CD del disco.

- CD-DA: Sólo es posible reproducir los datos de CD de la sesión 1.
- CDDA/MP3: Pueden reproducirse datos de CD, archivos MP3/WMA/AAC en modo mixto y discos multisesión.

- Realice este ajuste antes de insertar un disco. Si ya hay un disco insertado, quítelo primero.

Dispositivo externo

Activación y desactivación del modo Mute (INT MUTE) MUTE ON / MUTE OFF (Ajuste inicial)

Si se conecta un dispositivo con función de interrupción, el sonido se silenciará automáticamente cada vez que se reciba la señal de interrupción del dispositivo.

Conexión a un amplificador externo (POWER IC)

POW ON (Ajuste inicial) / POW OFF

Al conectar un amplificador externo, la calidad del sonido mejora al desactivarse la fuente de alimentación del amplificador incorporado.

POW OFF: Utilice este modo cuando la salida de esta unidad se utilice para conectar un amplificador externo. Con este ajuste, el amplificador interno principal de la unidad se apagará y no podrá accionar los altavoces.

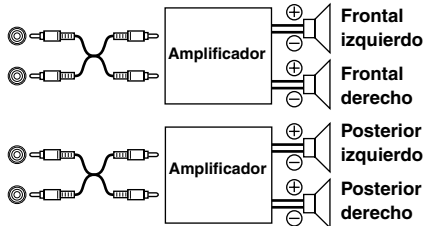

POW ON : Los altavoces reciben la señal desde el amplificador incorporado.

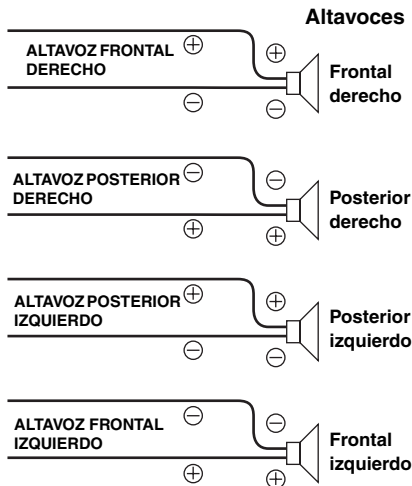

- Cuando la salida está establecida en OFF, el sistema no produce ni reproduce ningún sonido.

Configuración del modo AUX+ SETUP

AUX+ ON / AUX+ OFF (Ajuste inicial)

Se puede conectar un dispositivo externo (un reproductor de música portátil, por ejemplo) al conector Full Speed de esta unidad. Se necesita un cable (KCE-237B) de conversión para integrar AUX IN (opcional).

No se puede conectar un dispositivo de música portátil y un iPhone/iPod al conector Full Speed al mismo tiempo.

AUX+ ON: ajuste la opción en ON si hay conectado un dispositivo portátil. Si se pulsa **SOURCE/⏻** y **AUX+** se encuentra seleccionado, el sonido del dispositivo portátil se recibe en la unidad.

AUX+ OFF: Está ajustado en OFF cuando está conectado un iPhone/iPod.

Puede cambiar la pantalla del nombre de AUX+ cuando AUX+ SETUP está ajustado en ON. Pulse **▶/||/ENT** cuando AUX+ SETUP esté ajustado ON y seleccione AUX+ NAME girando el **codificador rotatorio** y, a continuación, pulse **▶/||/ENT**. Gire el **codificador rotatorio** para seleccionar la frecuencia de AUX+ que desee.

Configuración del modo AUX NAME

AUXILIARY*¹ (Ajuste inicial) / TV / DVD / PORTABLE*² / GAME

Puede cambiar la pantalla AUX NAME en el modo SETUP.

*¹ Una vez finalizado el ajuste, AUX se mostrará en la unidad.

*² Una vez finalizado el ajuste, PMD se mostrará en la unidad.

Funcionamiento de BLUETOOTH

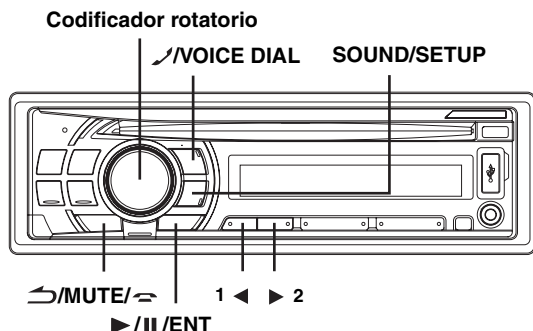

Configuración previa a la utilización

Acerca de BLUETOOTH

BLUETOOTH es una tecnología inalámbrica que permite la comunicación entre un dispositivo móvil o un ordenador personal en distancias cortas. De este modo pueden realizarse llamadas manos libres o transmitir datos entre dispositivos compatibles con BLUETOOTH.

- En función de la versión de BLUETOOTH, algunos dispositivos BLUETOOTH no pueden comunicarse con esta unidad.
- No podemos garantizar el funcionamiento correcto de la unidad con todos los dispositivos compatibles con BLUETOOTH. Para obtener instrucciones sobre el dispositivo compatible con BT, consulte a su proveedor ALPINE o visite el sitio Web de ALPINE.
- En función del entorno, es posible que la conexión inalámbrica BLUETOOTH sea inestable.
- Cuando realice llamadas o lleve a cabo operaciones de configuración, asegúrese de detener el vehículo en un lugar seguro.
- En función del dispositivo compatible con BLUETOOTH conectado, esta función puede variar. Consulte también el Manual de operación del dispositivo conectado.

Antes de utilizar la función manos libres

Antes de utilizar la función de audio/teléfono manos libres, debe realizar lo siguiente.

- 1 Asegúrese de que "INT MUTE" esté ajustado en OFF. Consulte la función SETUP en la página 15.**
 - Para activar la transferencia de sonido del dispositivo compatible con BLUETOOTH, asegúrese de que INT MUTE está situado en OFF (el ajuste predeterminado de la unidad es OFF).
- 2 Ajuste "BT IN" en BT ADAPTER (página 16).**
 - Antes de utilizar un teléfono manos libres debe emparejarlo con esta unidad. Consulte "Configuración de BLUETOOTH" (páginas 18-19).

Conexión de un dispositivo compatible con BLUETOOTH (emparejamiento)

Para obtener más información sobre el control de las funciones desde un dispositivo compatible con BLUETOOTH, consulte el Manual de operación del dispositivo compatible con BLUETOOTH.

- 1 Defina una conexión BLUETOOTH desde un dispositivo compatible con BLUETOOTH.**
- 2 El código PIN ("0000") aparece en la unidad conectada.**
 - El código PIN inicial es "0000".
- 3 Introduzca el código PIN ("0000") en un dispositivo compatible con BLUETOOTH.**
- 4 Si la unidad está correctamente conectada a un dispositivo compatible con BLUETOOTH, aparecerá "CONNECTED" y la unidad regresará al modo normal.**
 - El número de registro 5 se borra al situar el contacto de ACC en OFF. Si hay registradas ya 5 posiciones, no es posible registrar un sexto dispositivo. Para poder registrar otro dispositivo, es preciso eliminar primero uno de los dispositivos de las posiciones 1-5.
 - Si se conecta un dispositivo compatible con BLUETOOTH, la próxima vez que se encienda el contacto del vehículo la unidad se conectará automáticamente con el dispositivo conectado anteriormente. Sin embargo, la conexión podría fallar. En este caso, intente realizar la conexión manualmente.
 - Ajuste "Configuración del modo de búsqueda" (página 19) en VISI M ON para permitir que esta unidad pueda reconocer teléfonos móviles. Para saber cómo introducir la clave de contraseña del teléfono móvil (código de acceso), consulte el Manual de operación del teléfono móvil.

Configuración de BLUETOOTH

Operación de configuración de BLUETOOTH

Los pasos siguientes del 1 al 4 son operaciones comunes a varias funciones de BLUETOOTH. Para obtener información detallada, consulte cada función por separado.

- Durante una llamada, no pueden configurarse los ajustes de BLUETOOTH.
 - Ajuste "BT IN" en BT ADAPTER y, a continuación, realice la operación de SETUP de BLUETOOTH.
- 1 Si mantiene pulsado SOUND/SETUP durante, al menos, 2 segundos, activará el modo SETUP.**
 - 2 Gire el codificador rotatorio para seleccionar el elemento deseado y pulse \blacktriangleright/II/ENT.**

BT IN ↔ PAIRED DEV* ↔ VISIBLE M* ↔ AUTO ANS* ↔ CLEAR DEV* ↔ SEV NAME* ↔ MIC INPUT* ↔ SPEAKER SL* ↔ FW VERSION* ↔ FW UPDATE*

* Si "BT IN" está ajustado en BT ADAPTER, se muestran estos elementos.
 - 3 Gire el codificador rotatorio para cambiar la configuración.**
 - 4 Mantenga pulsado SOUND/SETUP durante, al menos, 2 segundos.**

Se cancela el modo SETUP.

Ajuste del dispositivo BLUETOOTH

Seleccione uno de los cinco dispositivos compatibles con BLUETOOTH registrados anteriormente.

Elemento de configuración: PAIRED DEV

Gire el codificador rotatorio para seleccionar un dispositivo compatible con BLUETOOTH que quiera utilizar (puede cambiar la conexión) y pulse ►/||/ENT.

- Si ha cambiado la conexión correctamente, aparecerá "CONNECTED" durante 2 segundos y se iluminará el indicador . Seguidamente, la unidad volverá a la pantalla SETUP.
- Si introduce el código de acceso incorrecto o si falla la comunicación, aparece "FAILED".
- Si quiere conectar otro dispositivo compatible con BLUETOOTH, una vez desconectado el dispositivo compatible con BLUETOOTH actual, conecte el dispositivo compatible con BLUETOOTH al que quiera cambiar.
El código PIN inicial es "0000".

Configuración del modo de búsqueda

Puede decidir si esta unidad puede ser reconocida o no por un dispositivo compatible con BLUETOOTH. Lo normal es ajustar esta opción en VISI M ON.

Elemento de configuración: VISIBLE M

- VISI M ON: Permite que el dispositivo compatible con BLUETOOTH pueda reconocer esta unidad.
- VISI M OFF: No permite que el dispositivo compatible con BLUETOOTH pueda reconocer esta unidad.

- En función del teléfono móvil, puede que deba introducir una contraseña. Para obtener información sobre cómo introducir la contraseña del teléfono, consulte el manual del propietario del mismo.

Configuración de recepción automática de llamadas entrantes (respuesta automática)

Cuando entra una llamada, puede decidir si quiere atenderla automáticamente o no.

Elemento de configuración: AUTO ANS

- AT ANS ON: Al recibir una llamada, se responderá automáticamente pasados aproximadamente 5 segundos.
- AT ANS OFF: Al recibir una llamada, no se responderá automáticamente. Pulse  para recibir la llamada.

- Si el ajuste de llamada recibida del teléfono móvil está activado, se responderá a la llamada de forma automática aunque este ajuste esté configurado en OFF.

Supresión de un dispositivo BLUETOOTH de la lista

Puede eliminar el historial de dispositivos compatibles con BLUETOOTH conectados previamente.

Elemento de configuración: CLEAR DEV

1 Gire el codificador rotatorio para seleccionar el dispositivo compatible con BLUETOOTH que quiera eliminar y pulse ►/||/ENT.

2 Gire el codificador rotatorio para seleccionar CLEAR YES si quiere eliminarlo y pulse ►/||/ENT.

- Si selecciona CLEAR NO, se cancelará el ajuste.
- El número de registro 5 se elimina al situar la llave de contacto de ACC a off.

Visualización del nombre del proveedor de servicios de telefonía

Elemento de configuración: SEV NAME

Se mostrará el nombre del proveedor de servicios del dispositivo compatible con BLUETOOTH conectado. Si no hay conectado ningún dispositivo compatible con BLUETOOTH, aparecerá "ID UNSENT".

- En algunos casos, no se podrá mostrar el nombre del proveedor de servicios de telefonía. También aparecerá "ID UNSENT".

Ajuste del volumen de la entrada del micrófono

Puede destacar o reducir el nivel del volumen de entrada del micrófono.

Elemento de configuración: MIC INPUT

Gire el codificador rotatorio para seleccionar el nivel del volumen (0~7).

- El ajuste no se puede modificar durante una llamada. Realice este ajuste antes de iniciar la llamada.

Selección del altavoz de salida

Puede seleccionar el altavoz conectado del vehículo para que emita la señal de sonido del teléfono.

Elemento de configuración: SPEAKER SL

- ALL: El sonido se emite por los altavoces del vehículo.
- F-L: El sonido sólo se emite por el altavoz frontal izquierdo.
- F-R: El sonido sólo se emite por el altavoz frontal derecho.
- F-LR: El sonido se emite por el altavoz frontal izquierdo y derecho.

- El ajuste no se puede modificar durante una llamada. Realice este ajuste antes de iniciar la llamada.

Visualización de la versión del firmware

Elemento de configuración: FW VERSION

Aparecerá la versión del firmware actual.

Actualización del firmware

Elemento de configuración: FW UPDATE

Con este ajuste, es posible activar la función de actualización del firmware de BLUETOOTH, aunque es posible que se necesiten otros dispositivos o software. Para obtener más información, consulte el sitio web de ALPINE.

Control del teléfono manos libres

Acerca del teléfono manos libres

Es posible realizar llamadas en modo manos libres si se utiliza un teléfono móvil compatible con HSP (perfil de auriculares) y HFP (perfil manos libres) en esta unidad.

- No realice llamadas manos libres en situaciones de mucho tráfico o en carreteras con muchas curvas.
- Cierre las ventanas durante la llamada para reducir el ruido de fondo.
- Si las dos personas que se comunican utilizan dispositivos manos libres o si la llamada se realiza en una zona con mucho ruido, puede que resulte difícil escuchar a la otra persona.
- En función de las condiciones de la línea o del teléfono móvil, puede que las voces no suenen naturales.
- Al utilizar un micrófono, hable tan directamente como pueda al micrófono para obtener un sonido de la máxima calidad.
- Algunas funciones de los teléfonos móviles dependen de las capacidades y parámetros de la red del proveedor de servicios. Además, los proveedores de servicios no siempre pueden activar todas las funciones y algunos parámetros de la red de los proveedores limitan ciertas funcionalidades. Póngase siempre en contacto con su proveedor de servicios para obtener detalles sobre la disponibilidad y la funcionalidad de su teléfono.

Todas las funciones, la funcionalidad y otras especificaciones del producto, así como la información contenida en el Manual de operación se basan en la información más reciente a la que se ha tenido acceso y se interpretan como precisos en el momento de la impresión de este manual.

Alpine se reserva el derecho de cambiar o modificar cualquier información o especificación sin previo aviso y sin obligación de notificarlo.

Atender una llamada

Las llamadas entrantes se anuncian con el tono de llamada entrante y con un mensaje (PHONE).

Pulse .

Se inicia la llamada.

- Si “Configuración de recepción automática de llamadas entrantes (respuesta automática)” (página 19) está ajustado en AT ANS ON, puede atender una llamada automáticamente.
- Durante la llamada, el sonido de la fuente de salida de la unidad se silencia. Una vez finalizada la llamada, la reproducción se reanuda.

Colgar el teléfono

Mantenga pulsado  durante, al menos, dos segundos.

Finaliza la llamada.

- Durante la recepción, también puede colgar pulsando .

Función de rellamada

Puede volver a llamar a personas a las que llamó anteriormente.

Cuando termina la llamada, aparece “-----”: pulse  antes de que pasen 5 segundos.

El teléfono rellamará.

- Si recibe una llamada de un número desconocido, no podrá utilizar la función de rellamada para devolver la llamada.

Realizar una llamada

La unidad almacena un registro de llamadas de las últimas llamadas realizadas, recibidas y perdidas. Existen varias formas de realizar llamadas desde el modo de “llamada”. Los pasos siguientes del 1 al 5 son operaciones comunes a varias formas de realizar estas llamadas. Para obtener información detallada, consulte cada categoría de realización de llamadas.

1 Pulse .

Aparecerá la lista de llamadas salientes.

2 Gire el codificador rotatorio para seleccionar el modo de llamadas salientes.

Elemento de configuración : DIALED / RECEIVED / MISSED / PHONE BOOK

DIALED : Historial de llamadas marcadas

RECEIVED : Historial de llamadas recibidas

MISSED : Historial de llamadas entrantes perdidas



PHONE BOOK : Agenda del teléfono móvil

3 Pulse / / ENT.

Se activa el modo de llamadas salientes y se mostrará cada lista del modo.







- Es posible que la lista tarde un tiempo en mostrarse. Asimismo, justo después de realizar la conexión, es posible que la lista no se muestre actualizada.

4 Gire el codificador rotatorio para seleccionar un nombre o un número de teléfono de la lista.

- Los nombres de la PHONE BOOK se muestran alfabéticamente. Para saltar al siguiente carácter alfabético, pulse 1  o  2. por ejemplo, pulse  2 para acceder a la letra B desde la letra A.

5 Pulse / / ENT.

Se llamará al teléfono seleccionado.

Si un nombre tiene registrados varios números en la agenda del teléfono, pulse  /  / ENT tras haber seleccionado el nombre*, gire el codificador rotatorio para seleccionar el número que desee y pulse  /  / ENT: se llamará al número de teléfono. Mantenga pulsado  /  / ENT durante, al menos, 2 segundos tras haber seleccionado el nombre: se llamará al número predeterminado del nombre. En función del teléfono móvil conectado, tal vez no sea posible utilizar esta función.

* Si no se reconoce el nombre, aparece default number.

- Se muestran los nombres registrados en la agenda del teléfono. Si el nombre no está registrado, se muestra un número. Si no se puede mostrar ni el número ni el nombre, aparece “ID UNSENT”.
- Si realiza una llamada directamente desde el teléfono móvil emparejado, no se muestra el número de teléfono y no se puede rellamar desde la unidad.

Rellamada de un número del historial de llamadas salientes

Los números marcados previamente se guardan en el historial de llamadas marcadas. Para volver a llamar a un número puede buscarlo en el historial de llamadas marcadas.

Elemento de configuración: DIALED

Rellamada de un número del historial de llamadas entrantes

Los números de teléfono de las llamadas entrantes se guardan en la lista de llamadas recibidas. Puede volver a llamar a estos números desde aquí.

Elemento de configuración: RECEIVED

Rellamada de un número del historial de llamadas entrantes perdidas

Los números de teléfono de las llamadas entrantes perdidas se guardan en la lista de llamadas perdidas. Puede volver a llamar a estos números desde aquí.

Elemento de configuración: MISSED

Rellamada de un número de la agenda del teléfono

Puede descargar hasta 1.000 números de teléfono de un teléfono móvil. Utilice la lista de la agenda del teléfono para realizar llamadas seleccionando a una persona determinada.

Elemento de configuración: PHONE BOOK

- Si no se puede obtener el nombre de la agenda del teléfono, aparece “-----”.
- El orden en que se visualiza la lista depende del diseño del teléfono móvil.
- Si se agrega o se borra el historial de llamadas o la guía telefónica del teléfono móvil mientras éste está conectado a la unidad, la lista mostrada en la unidad podría no visualizarse actualizada. Aunque no esté actualizada, la función de llamada de teléfono está totalmente operativa.

Operación de marcación por voz

Puede realizar llamadas mediante operaciones de voz.

1 Mantenga pulsado **VOICE DIAL** durante, al menos, 2 segundos.

Se activa el modo de reconocimiento de voz y aparece “SPEAK” en la pantalla.

2 Diga el número de teléfono o el nombre al que desea llamar por el micrófono.

- Puede realizar esta operación únicamente si ha conectado un teléfono móvil compatible con marcación por voz. Si el teléfono móvil no es compatible con marcación por voz, aparecerá “NO SUPPORT” en la pantalla durante 2 segundos.
- El rendimiento de la función de marcación de voz depende del alcance de reconocimiento del teléfono móvil y de la ubicación del micrófono. Se debe tener en cuenta la posición de montaje del micrófono.
- El funcionamiento de marcación por voz depende de la funcionalidad del teléfono móvil. Para obtener más información, consulte el Manual de operación del teléfono móvil.
- Si el nombre de la persona a la que quiere llamar no se encuentra, aparecerá “NO CALL” en la pantalla durante 2 segundos.
- Si realiza una llamada mediante marcación por voz, no aparecerá ningún nombre ni número de teléfono.

Ajuste del volumen al recibir una llamada

Puede ajustar el volumen mientras realiza la llamada.

Gire el codificador rotatorio para ajustar el volumen.

- Tal vez necesite subir el volumen del nivel de la fuente de escucha de audio habitual. Sin embargo, tenga en cuenta que puede producirse retroalimentación si sube demasiado el volumen. Si detecta retroalimentación directamente relacionada con el volumen, bájelo tanto como sea necesario para eliminar el acople. Si aleja el micrófono de los altavoces principales del vehículo (por ejemplo, si lo tiene fijado en los protectores solares), también puede reducir la retroalimentación.

Conmutación de audio de llamada

Cuando se realiza una llamada, esta función permite transferir el audio entre el teléfono móvil y los altavoces del vehículo.

Durante la llamada, mantenga pulsado **►/II/ENT durante, al menos, 2 segundos para conmutar el sonido de la llamada entre la unidad y el teléfono móvil.**

- En función del teléfono móvil, esta operación tal vez no pueda realizarse.

Memoria USB (Opcional)

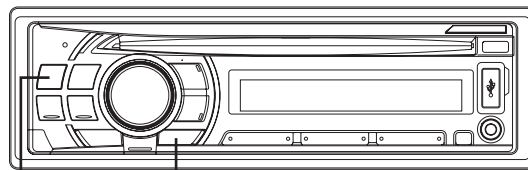

SOURCE/II/ENT

Controlar la memoria USB (Opcional)

Un dispositivo de memoria USB puede conectarse a esta unidad. Con un dispositivo de memoria USB conectado, la reproducción de los archivos de este dispositivo se controla desde esta unidad.

- Los controles en esta unidad para trabajar con la memoria USB sólo están operativos cuando la memoria USB está conectada.

Reproducir archivos MP3/WMA/AAC con la memoria USB (Opcional)

Si conecta una memoria USB que contenga MP3/WMA/AAC, puede reproducir dichos archivos en esta unidad.

1 Pulse **SOURCE/II** para regresar al modo **USB AUDIO**.

Cada vez que pulse el botón cambiará el modo.

TUNER → DISC → USB AUDIO → iPod*¹ / AUX+*² → AUX*³ → TUNER

*¹ Sólo se muestra si el iPhone/iPod está conectado y AUX+ SETUP está ajustado en OFF. Consulte “Configuración del modo AUX+ SETUP” (página 17).

*² Se muestra sólo cuando AUX+ SETUP está ajustado en ON. Consulte “Configuración del modo AUX+ SETUP” (página 17).

*³ Consulte “Utilización del terminal de entrada AUX frontal” (página 15).

2 Para hacer una pausa en la reproducción, pulse **►/II/ENT**.

Si vuelve a pulsar **►/II/ENT** volverá a activarse la reproducción.

- La carpeta raíz aparece como “ROOT” en el modo de búsqueda de nombres de carpetas.
- Cuando se realiza una búsqueda en el modo USB, cualquier canción que se esté reproduciendo se detendrá.
- Esta unidad reproduce archivos de un dispositivo de memoria USB con los mismos controles y modos que en la reproducción de un CD que contenga MP3/WMA/AAC. Para obtener más detalles, consulte de “CD/MP3/WMA/AAC” en las páginas 8 a 11.
- Antes de desconectar la memoria USB, asegúrese de cambiar a otra fuente o ponerlo en pausa.
- El tiempo de reproducción puede no mostrarse correctamente cuando se reproduce un archivo grabado en VBR (velocidad variable de bits).

Conexión de la memoria USB (Opcional)

Conecte la memoria USB

- 1 Abra la tapa del terminal de conexión USB.
- 2 Conecte la memoria USB directamente al terminal de conexión USB o a través del cable USB.

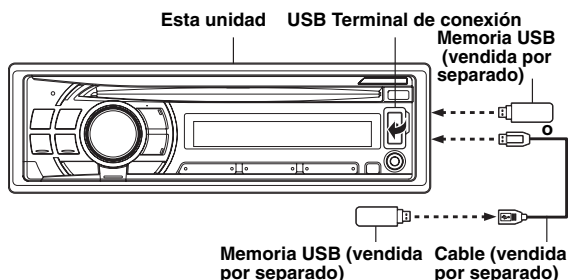

Extraiga la memoria USB

- 1 Con cuidado, extraiga la memoria USB del cable USB o del terminal de conexión USB.
 - 2 Cierre la tapa del terminal de conexión USB.
- Cambie a otra fuente que no sea el modo de memoria USB y, después, extraiga la memoria USB. Si se extrae la memoria USB en el modo de memoria USB, los datos pueden dañarse.
 - Al extraer la memoria USB, hágalo directamente.
 - Si no sale sonido por los altavoces o no se reconoce la memoria USB aunque ésta esté conectada, extraiga la memoria USB y vuelva a conectarla.
 - Aleje el cable USB de otros cables, etc.
 - Una vez extraída la memoria USB, cierre la tapa del terminal de conexión USB para evitar que el polvo u objetos extraños entren y provoquen un mal funcionamiento.

Sobre los archivos MP3/WMA/AAC de la memoria USB

Reproducir MP3/WMA/AAC

Los archivos MP3/WMA/AAC se preparan y, a continuación, se almacenan en una memoria USB. Esta unidad puede reconocer como mínimo 100 carpetas (incluida la carpeta raíz) y 100 archivo por cada carpeta almacenada en la memoria USB. La reproducción puede que no se realice si una memoria USB excede las limitaciones descritas anteriormente. No exceda con ningún archivo el tiempo de reproducción de 1 hora.

Medios admitidos

Este dispositivo puede reproducir medios de una memoria USB.

Sistemas de archivo correspondientes

Este dispositivo es compatible con FAT 12/16/32 para el dispositivo de memoria USB.

iPhone/iPod (Opcional)

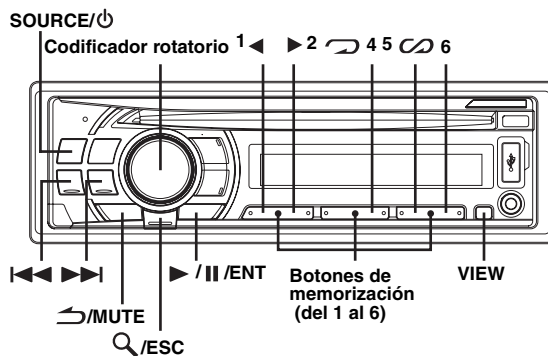

Mediante el cable de conexión ALPINE FULL SPEED (KCE-433iV) (vendido por separado) exclusivo, puede conectar un iPhone/iPod a esta unidad. Si la unidad está conectada mediante el cable, los controles del iPod no están operativos.

- Establezca *AUX+ SETUP* en *OFF* cuando el iPhone/iPod esté conectado. Consulte "Configuración del modo *AUX+ SETUP*" (página 17).
- Si conecta un iPhone a esta unidad, puede utilizarse como si fuera un iPod. Si utiliza un iPhone como teléfono manos libres, utilice la unidad con la función *BLUETOOTH* integrada.
- Además las funciones de *Internet* y de teléfono de iPod touch o iPhone, etc., pueden utilizarse si se conectan a la unidad. No obstante, al utilizar estas funciones las canciones que se estén reproduciendo se detendrán o se pondrán en pausa, en este momento no utilice la unidad para evitar un mal funcionamiento.
- No deje el iPhone/iPod en el vehículo, ya que el mecanismo es sensible a las altas temperaturas y a la humedad, y es posible que resulte dañado.

Modelos de iPhone/iPod que pueden utilizarse con esta unidad

- Esta unidad se puede utilizar con las siguientes versiones de iPod.
 - iPod touch (2ª generación): Ver.2.2
 - iPod nano (4ª generación): Ver.1.0.3
 - iPod classic (120 GB): Ver.2.0.1
 - iPod touch (1ª generación): Ver.2.2
 - iPod nano (3ª generación): Ver.2.0
 - iPod classic (80, 160 GB): Ver.1.1.2
 - iPod nano (2ª generación): Ver.1.1.3
 - iPod con vídeo: Ver.1.3
 - iPod nano (1ª generación): Ver.1.3.1
- Esta unidad se puede utilizar con las siguientes versiones de iPhone.
 - iPhone 3G: Ver.2.2
 - iPhone: Ver.2.2
- Para identificar con más facilidad su modelo de iPod, consulte el documento de Apple "Identifying iPod models" en <http://support.apple.com/kb/HT1353>.
- Esta unidad no es compatible con la reproducción de vídeo de iPhone/iPod, aunque se utilice un cable de vídeo compatible.
- Si la unidad se utiliza con versiones de iTunes anteriores a la 8.1, no se garantiza un correcto funcionamiento o rendimiento.

Reproducción

1 Pulse SOURCE/⏻ para regresar al modo iPod.

TUNER → DISC → USB AUDIO → iPod*¹/AUX+*²
→ AUX*³ → TUNER

*¹ Sólo se muestra si el iPhone/iPod está conectado y AUX+ SETUP está ajustado en OFF. Consulte "Configuración del modo AUX+ SETUP" (página 17).

*² Se muestra sólo cuando AUX+ SETUP está ajustado en ON. Consulte "Configuración del modo AUX+ SETUP" (página 17).

*³ Consulte "Utilización del terminal de entrada AUX frontal" (página 15).

2 Pulse ◀◀◀ o ▶▶▶ para seleccionar la canción deseada.

Para volver al principio de la canción actual:

Pulse ◀◀◀.

Retroceso rápido en la canción actual:

Mantenga pulsado ◀◀◀.

Para avanzar al principio de la siguiente canción:

Pulse ▶▶▶.

Avance rápido en la canción actual:

Mantenga pulsado ▶▶▶.

3 Para hacer una pausa en la reproducción, pulse ▶/||/ENT.

Si vuelve a pulsar ▶/||/ENT volverá a activarse la reproducción.

- Si se reproducía una canción en el iPhone/iPod mientras estaba conectado a la unidad, continuará reproduciéndose a partir del punto en que se interrumpió al desconectarse.
- Si escucha un episodio de un Podcast o audiobook seleccionado, éste se puede cambiar pulsando 1 ◀ o ▶ 2.
- Un episodio puede tener varios capítulos. Se cambia de capítulo pulsando ◀◀◀ o ▶▶▶.

Búsqueda de la canción deseada

Un iPhone/iPod puede contener cientos de canciones. Mediante el uso de información de etiqueta y la organización de las canciones en listas de reproducción, la función de búsqueda de la unidad puede buscar las canciones fácilmente.

Cada categoría musical tiene su propia jerarquía individual. Utilice el modo de búsqueda Lista de reproducción/Artista/Álbum/Canción/Podcast/Género/Compositor/Audiolibro para restringir las búsquedas, según la tabla siguiente.

Jerarquía 1	Jerarquía 2	Jerarquía 3	Jerarquía 4
Lista de reproducción (PLAYLIST)	Canción	—	—
Artista (ARTIST)*	Álbum*	Canción	—
Álbum (ALBUM)*	Canción	—	—
Canción (SONG)	—	—	—
PODCAST	Episodio	—	—
Género (GENRE)*	Artista*	Álbum*	Canción
Compositor (COMPOSER)*	Álbum*	Canción	—
Audiolibro (AUDIOBOOK)	—	—	—

Por ejemplo: búsqueda por nombre de artista

El ejemplo siguiente muestra cómo se realiza una búsqueda por ARTIST. Puede utilizarse otro modo de búsqueda para la misma operación, aunque la jerarquía será diferente.

1 Pulse Q/ESC para activar el modo de selección de búsqueda.

El indicador "Q" se encenderá.

2 Gire el codificador rotatorio para seleccionar el modo de búsqueda por ARTIST y, a continuación, pulse ▶/||/ENT.

PLAYLIST ↔ ARTIST ↔ ALBUM ↔ SONG ↔ PODCAST
↔ GENRE ↔ COMPOSER ↔ AUDIOBOOK ↔ PLAYLIST

3 Gire el codificador rotatorio para seleccionar el Artista que desee y, a continuación, pulse ▶/||/ENT.

4 Gire el codificador rotatorio para seleccionar el Álbum que desee y, a continuación, pulse ▶/||/ENT.

5 Gire el codificador rotatorio para seleccionar la Canción que desee y, a continuación, pulse ▶/||/ENT.

- Tras mantener pulsado ▶/||/ENT por lo menos 2 segundos en cada jerarquía (salvo en SONG y AUDIOBOOK), todas las canciones de la jerarquía seleccionada se reproducirán.
- Tras seleccionar [ALL] en el modo de búsqueda con "*", mantenga pulsado ▶/||/ENT por lo menos 2 segundos para reproducir todas las canciones en el iPhone/iPod o el modo de búsqueda seleccionado.
- En el modo de búsqueda, si mantiene pulsado Q/ESC durante 2 segundos o no se realiza ninguna operación durante 10 segundos, el modo de búsqueda se cancela.
- Si pulsa MUTE en el modo de búsqueda, volverá al modo anterior.
- Cuando se realiza una búsqueda durante la reproducción M.I.X., se cancelará el modo de reproducción M.I.X.
- "NO SONG" aparecerá si no existen canciones en la lista de reproducción seleccionada en el modo de búsqueda PLAYLIST.
- "NO PODCAST" aparecerá si no existen datos de podcast en el iPhone/iPod en el modo de búsqueda PODCAST.
- "NO AUDIOBOOK" aparecerá si no existen datos de audiobook en el iPhone/iPod en el modo de búsqueda AUDIOBOOK.
- Si se ha seleccionado "el nombre de iPod" almacenado en el iPhone/iPod en el modo de búsqueda por lista de reproducción deseado y si se pulsa ▶/||/ENT, podrá buscar todas las canciones del iPhone/iPod. Además, si mantiene pulsado ▶/||/ENT durante al menos 2 segundos, se reproducirán todas las canciones del iPhone/iPod.
- En función del iPhone/iPod, la búsqueda por podcast no es compatible.
- Si se pulsa algún botón de memorización (del 1 al 6) en el modo de búsqueda, puede realizarse una búsqueda rápidamente saltando hasta la ubicación especificada. Para obtener más detalles, consulte "Función de búsqueda directa" en la página 24.

Búsqueda rápida

Puede buscar una canción de entre todas las canciones del iPhone/iPod sin seleccionar un álbum, artista, etc.

1 Mantenga pulsado Q/ESC durante al menos 2 segundos para activar el modo de búsqueda rápida. El indicador "Q" se encenderá.

2 Gire el codificador rotatorio para seleccionar la canción que desee. Se reproducirá inmediatamente la canción que ha seleccionado.

- Mantenga pulsado Q/ESC durante al menos 2 segundos en el modo de búsqueda para cancelarlo. El modo de búsqueda también se cancela cuando no se ha realizado ninguna operación durante 10 segundos.
- Si el iPhone/iPod contiene muchas canciones, tardará algún tiempo en buscarlas.
- Si se pulsa algún botón de memorización (del 1 al 6) en el modo de búsqueda, puede realizarse una búsqueda rápidamente saltando hasta la ubicación especificada. Para obtener más detalles, consulte "Función de búsqueda directa" en la página 24.
- Esta función no estará activa durante la reproducción en modo de repetición (↺).

Función de búsqueda directa

Puede utilizar la función de búsqueda directa de la unidad para buscar álbumes, canciones, etc. de forma más eficaz. En el modo PLAYLIST/ARTIST/ALBUM/SONG/PODCAST/GENRE/COMPOSER/AUDIOBOOK, encontrará cualquier canción rápidamente.

En el modo de búsqueda, pulse cualquier botón de memorización (del 1 al 6) para saltar rápidamente un porcentaje designado del contenido de la canción.

Ejemplo de búsqueda en modo Song:

Si su iPhone/iPod contiene 100 canciones, estarán divididas en 6 grupos mediante porcentajes (que se muestran a continuación). Estos grupos se asignan a los botones de memorización (del 1 al 6).

Ejemplo 1:

Supongamos que la canción que busca está ubicada hacia la mitad (50%) de la biblioteca: pulse el botón 4 para saltar hasta la canción 50 y gire el **codificador rotatorio** para encontrar la canción que desea.

Ejemplo 2:

Supongamos que la canción que busca está ubicada hacia el final (83%) de la biblioteca: pulse el botón 6 para saltar hasta la canción 83 y gire el **codificador rotatorio** para encontrar la canción que desea.

		Las 100 canciones (100%)					
		0%	17%	33%	50%	67%	83%
Botones de memorización		1	2	3	4	5	6
Canciones		Primera canción	17ª canción	33ª canción	50ª canción	67ª canción	83ª canción

Selección de Lista de reproducción/Artista/Álbum/Género/Compositor

Se puede cambiar de un modo fácil la Lista de reproducción/Artista/Álbum/Género/Compositor.

Por ejemplo, si escucha una canción de un álbum seleccionado, el álbum se puede cambiar.

Pulse 1 ◀ o ▶ 2 para seleccionar la Lista de reproducción/Artista/Álbum/Género/Compositor que desee.

- Si se ha utilizado el modo de búsqueda de canciones para seleccionar una canción, esta función no estará activa.
- Si se ha seleccionado un álbum durante la búsqueda de un artista, también pueden buscarse otros álbumes del mismo artista.
- Esta función no estará activa durante la reproducción en modo aleatorio (🔀).

Reproducción aleatoria (M.I.X.)

La función aleatoria del iPhone/iPod aparece como 🔀 en esta unidad.

Reproducir álbumes de forma aleatoria:

Las canciones de cada álbum se reproducen en el orden correcto. Al finalizar todas las canciones de un álbum, se selecciona el siguiente álbum de forma aleatoria. El mismo proceso continúa hasta que se han reproducido todos los álbumes.

Reproducir canciones de forma aleatoria:

La reproducción aleatoria de canciones reproduce las canciones de una categoría seleccionada (lista de reproducción, álbum, etc.). Las canciones de dicha categoría se reproducen sólo una vez hasta que todas las canciones se hayan reproducido.

1 Pulse 5 🔀.

Las canciones se reproducen en secuencia aleatoria.

🔀 🔀 → 🔀 → (off) → 🔀 🔀
(Reproducir álbumes de forma aleatoria) (Reproducir canciones de forma aleatoria)

2 Para cancelar el modo M.I.X., seleccione (off) con el mismo procedimiento que se describió antes.

- Si se ha seleccionado una canción en el modo de búsqueda por álbum antes de seleccionar la reproducción M.I.X., las canciones no se reproducirán de forma aleatoria aunque se haya seleccionado Reproducir álbum en forma aleatoria.

Reproducir todo de forma aleatoria:

La reproducción de ALL de forma aleatoria reproduce todas las canciones del iPhone/iPod de forma aleatoria. Las canciones no se vuelven a reproducir hasta que todas se han reproducido.

1 Pulse 6.

Las canciones se reproducen en secuencia aleatoria.

🔀 → (off) → 🔀
(Reproducir todo de forma aleatoria)

2 Para cancelar el modo M.I.X., seleccione (off) con el mismo procedimiento que se describió antes.

- Si Shuffle ALL está seleccionado, se cancelan las canciones seleccionadas que se reprodujeron en el modo de búsqueda.

Repetición de reproducción



Sólo está disponible la opción de repetición única para el iPhone/iPod.

Repetición única:



Una sola canción se reproduce de forma repetida.

1 Pulse 4.

Se reproducirá repetidamente la canción.

 → (off) → 
(Repetición
única)

2 Para cancelar el modo de repetición, seleccione (off) con el mismo procedimiento que se describió antes.

- Durante la reproducción en modo de repetición, no se podrán seleccionar más canciones pulsando  o .

Visualización de texto

Puede visualizar la información de la etiqueta de una canción en el reproductor iPhone/iPod.

Pulse **VIEW**.

Cada vez que pulse el botón, la pantalla cambiará.

- Si **TEXT SCR** está ajustado en **SCR MANU**, pulse **VIEW** y manténgalo presionado durante al menos 2 segundos para que el texto actual se desplace de una sola vez.

NÚM. PISTA./TIEMPO TRANSCURRIDO →
NÚM. PISTA/RELOJ → NOMBRE ARTISTA* →
NOMBRE ÁLBUM* → TÍTULO CANCIÓN* →
NÚM. PISTA./TIEMPO TRANSCURRIDO

* TAG información

Aparece "ARTIST"/"ALBUM"/"SONG" si no hay información de etiqueta disponible.

- Sólo se pueden mostrar caracteres alfanuméricos (ASCII).
- Si el nombre del artista, álbum o canción creados en iTunes tiene demasiados caracteres, es posible que no se reproduzcan las canciones cuando estén conectadas al adaptador. Por tanto, se recomienda un máximo de 250 caracteres. El número máximo de caracteres de la unidad principal es 64 (64 bytes).
- Es posible que algunos caracteres no se visualicen correctamente.
- Aparece "NO SUPPORT" cuando la información del texto no sea compatible con esta unidad.

Información

En caso de dificultad

Si surge algún problema, apague la unidad y vuelva a encenderla. Si la unidad sigue sin funcionar correctamente, compruebe los puntos que aparecen en la lista siguiente. Esta guía le ayudará a aislar el problema si la unidad no funciona. Si el problema persiste, compruebe si el resto de su sistema está adecuadamente conectado o consulte a un proveedor autorizado por Alpine.

Cuestiones básicas

En la pantalla no aparece ningún elemento o función.

- La llave de encendido del automóvil está en OFF.
 - Si ha realizado las conexiones de acuerdo con las instrucciones, la unidad no funcionará con la llave de encendido en OFF.
- Las conexiones del conductor de alimentación (rojo) y el conductor de batería (amarillo) no son adecuadas.
 - Compruebe las conexiones del conductor de alimentación y el conductor de batería.
- Fusible quemado.
 - Compruebe el fusible de la unidad. Si fuera necesario, cámbielo por otro del valor apropiado.
- El microordenador interno funciona mal a causa de interferencias, ruido, etc.
 - Presione el interruptor RESET con un bolígrafo u otro objeto puntiagudo.

Radio

No se recibe ninguna emisora.

- La antena no está conectada o el cable está desconectado.
 - Asegúrese de que la antena está correctamente conectada; cambie la antena o el cable si es necesario.

No se pueden sintonizar emisoras en el modo de búsqueda.

- Se encuentra en un área de recepción débil.
 - Compruebe si el sintonizador está en el modo DX.
- Si se encuentra en una zona de señal intensa, es posible que la antena no esté puesta a tierra o conectada adecuadamente.
 - Compruebe las conexiones de la antena, si está bien conectada a tierra y si la ubicación de montaje es correcta.
- Es posible que la longitud de la antena no sea adecuada.
 - Compruebe si la antena está completamente desplegada. Si está rota, reemplácela por otra nueva.

La emisión es ruidosa.

- Es posible que la longitud de la antena no sea adecuada.
 - Extienda completamente la antena. Si está rota, reemplácela por otra.
- La antena está mal conectada a tierra.
 - Compruebe si la antena está bien conectada a tierra y si la ubicación de montaje es correcta.

CD

El reproductor de CD no funciona.

- Se encuentra por encima del rango de temperatura para CD, de +50 °C.
 - Deje que se enfríe la temperatura en el interior (o en el maletero) del vehículo.

El sonido de reproducción de un CD oscila.

- Condensación de humedad en el módulo de CD.
 - Espere el tiempo necesario para que se evapore la humedad (aproximadamente 1 hora).

No es posible insertar CD.

- Ya hay un CD en el reproductor de CD.
 - Expulse el CD y retírelo.
- El CD no está correctamente insertado.
 - Asegúrese de insertar el CD de acuerdo con las instrucciones de la sección Funcionamiento del reproductor de CD.

El CD no avanza ni retrocede.

- El CD está dañado.
 - Extraiga el CD y tírelo. La utilización de un CD dañado en la unidad podría averiar el mecanismo.

El sonido de reproducción del CD salta debido a las vibraciones.

- Montaje inadecuado de la unidad.
 - Vuelva a montar la unidad firmemente.
- El disco está muy sucio.
 - Limpie el disco.
- El disco está rayado.
 - Cambie el disco.
- La lente del transductor está sucia.
 - No utilice cualquier disco limpiador de lentes disponible en el mercado. Consulte con su distribuidor de Alpine más cercano.

El sonido de reproducción del CD salta sin haber vibraciones.

- El disco está sucio o rayado.
 - Limpie el disco. Los discos dañados deberán reemplazarse.

Aparece Error (sólo reproductor de CD integrado).

- Error mecánico.
 - Pulse . Una vez que desaparezca la indicación de error, introduzca de nuevo el disco. Si el problema no desaparece mediante la solución mencionada, consulte con el proveedor Alpine más próximo.

No es posible reproducir el CD-R/CD-RW.

- No se ha realizado la sesión de cierre (finalización).
 - Finalice el disco y vuelva a intentar reproducirlo.

MP3/WMA/AAC

Los archivos MP3, WMA o AAC no se reproducen.

- Se ha producido un error de escritura. El formato de MP3/WMA/AAC no es compatible.
 - Compruebe que el MP3/WMA/AAC se ha grabado en un formato compatible. Consulte "Acerca de MP3/WMA/AAC" (páginas 10-11) y vuelva a grabar en el formato compatible con este dispositivo.

Audio

No sale el sonido por los altavoces.

- La unidad no recibe señal del amplificador interno.
 - POWER IC se cambia a "POW ON" (página 17).

iPod

El iPod no puede reproducir y no emite ningún sonido.

- El iPod no se ha reconocido.
 - Reinicie esta unidad y el iPod. Consulte "Puesta en funcionamiento inicial del sistema" (página 6). Para reiniciar el iPod, consulte el Manual del propietario del iPod.

Indicaciones para el reproductor de CD

NO DISC

- No se ha insertado ningún CD.
 - Inserte un CD.
- Aunque hay un disco introducido, aparece la indicación "NO DISC" y la unidad no reproduce ni expulsa el disco.
 - Extraiga el disco siguiendo estos pasos:
 - Vuelva a pulsar el **▲** botón durante al menos 2 segundos.
 - Si el disco sigue sin expulsarse, consulte con su distribuidor Alpine.

ERROR

- Error del mecanismo.
 - 1) Pulse el botón **▲** y expulse el CD:
 - Si no se expulsa, consulte con su distribuidor Alpine.
 - 2) Si la indicación de error no desaparece después de expulsar el CD, vuelva a pulsar el botón **▲**.
 - Si la indicación de error no desaparece después de pulsar el botón **▲** unas cuantas veces, consulte a su distribuidor Alpine.
- Si aparece "ERROR":
 - Si el disco no puede expulsarse pulsando **▲**, pulse el interruptor RESET (consulte página 6) y de nuevo **▲**.
 - Si el disco aún no se puede expulsar, consulte a su distribuidor Alpine.

PROTECT

- Se ha reproducido un archivo WMA con protección contra copias.
 - Sólo es posible reproducir archivos sin protección contra copias.

UNSUPPORTED

- Se utiliza un índice de muestreo/velocidad de bits no compatible con la unidad.
 - Utilice un índice de muestreo/velocidad de bits compatible con la unidad.

Indicaciones para la memoria de USB

ERROR

- Corriente no normal en el dispositivo conector del USB (se muestra un mensaje de error si hay un dispositivo USB no compatible con la unidad conectado). La memoria USB no funciona correctamente o se ha cortado.
 - Conecte otra memoria USB.

UNIT ERROR

- Hay un dispositivo USB no compatible con la unidad conectado.
 - Conecte un dispositivo USB compatible con la unidad.

NO DEVICE

- No hay ninguna memoria USB conectada.
 - Asegúrese de que haya un dispositivo de memoria USB debidamente conectado y de que el cable no esté doblado en exceso.

NO FILE

- No hay ninguna canción (archivo) almacenada en la memoria USB.
 - Conecte el dispositivo de memoria USB después de almacenar canciones (archivos).

UNSUPPORTED

- Se utiliza un índice de muestreo/velocidad de bits no compatible con la unidad.
 - Utilice un índice de muestreo/velocidad de bits compatible con la unidad.

PROTECT

- Se ha reproducido un archivo WMA con protección contra copias.
 - Sólo es posible reproducir archivos sin protección contra copias.

NO SUPPORT

- Se ha introducido información de texto no reconocible por la unidad.
 - Utilice un dispositivo de memoria USB con información de texto de entrada compatible con la unidad.

Indicaciones para el modo iPod

NO IPOD

- El iPhone/iPod no está conectado.
 - Asegúrese de que el iPhone/iPod esté debidamente conectado (consulte “Conexiones”).
 - Asegúrese de que el cable no esté doblado en exceso.
-

NO SONG

- El reproductor iPhone/iPod no contiene ninguna canción.
 - Descargue canciones en el reproductor iPhone/iPod y conéctelo a la unidad.
-

ERROR-01

- Error de comunicación.
 - Apague la llave de contacto y ajuste la unidad en ON de nuevo.
 - Reinicie el iPod.
 - Compruebe la pantalla volviendo a conectar el reproductor iPhone/iPod y la unidad mediante el cable de iPhone/iPod.
-

ERROR-02

- Se debe a que la versión de software del iPhone/iPod no es compatible con la unidad.
 - Actualice la versión de software del iPhone/iPod a una compatible con la unidad.
-

ERROR-03

- El iPhone/iPod no se ha verificado.
 - Reinicie el iPod.
 - Pruebe con otro iPhone/iPod, si estuviera disponible.
-

ERROR-04

- Error de arranque de alimentación.
 - El iPhone/iPod está recibiendo un voltaje/corriente excesivos.
 - Pruebe con otro iPhone/iPod, si estuviera disponible.
-

Modo BLUETOOTH

NO UNIT

- El dispositivo BLUETOOTH no está conectado.
 - Conecte el dispositivo BLUETOOTH.
-

Indicación para todos los modos

DC ERROR

- El fallo se ha producido porque el cable del altavoz está mal insertado en el bastidor del coche.
 - Guíe el cable correctamente y ajuste POWER IC en la posición POW ON (página 17).
 - Si la solución anterior no funciona, visite su distribuidor más cercano.
-

Especificaciones

FM TUNER SECCIÓN

Rango de sintonía	87,7-107,9 MHz
Sensibilidad útil en modo monoaural	9,3 dBf (0,8 μ V/75 ohmios)
Sensibilidad de silenciamiento de 50 dB	13,5 dBf (1,3 μ V/75 ohmios)
Selectividad de canal alternativo	80 dB
Relación de señal de ruido	65 dB
Separación estéreo	35 dB
Relación de captura	2,0 dB

AM TUNER SECCIÓN

Rango de sintonía	530-1.710 kHz
Sensibilidad (Norma IEC)	22,5 μ V/27 dB

CD SECCIÓN DEL REPRODUCTOR

Respuesta de frecuencia	5-20.000 Hz (\pm 1 dB)
Fluctuación y trémolo (% WRMS)	Por debajo de los límites medibles
Distorsión armónica total	0,008% (a 1 kHz)
Gama dinámica	95 dB (a 1 kHz)
Relación de señal de ruido	105 dB
Separación de canales	85 dB (a 1 kHz)

RECEPCIÓN

Longitud de onda	795 nm
Potencia de láser	CLASS I

USB SECCIÓN

Requisitos de USB	USB 1.1/2.0
Consumo de energía máx.	500 mA
Clase USB	Almacenamiento masivo
Sistema de archivos	FAT 12/16/32
Descodifica MP3	MPEG-1/2 AUDIO Layer-3
Descodifica WMA	Windows Media™ Audio
Descodifica AAC	AAC-LC format “.m4a” Archivo
Número de canales	2-Canales (Estéreo)
Respuesta de frecuencia*	5-20.000 Hz (\pm 1 dB)
Distorsión armónica total	0,008% (a 1 kHz)
Gama dinámica	95 dB (a 1 kHz)
Relación de señal de ruido	105 dB
Separación de canales	85 dB (a 1 kHz)

* La respuesta de frecuencia puede variar en función del codificador de software/velocidad de bits.

SECCIÓN BLUETOOTH

Especificación de BLUETOOTH	BLUETOOTH V 2.0
Potencia de salida	+4 dBm máx. (Clase 2)
HFP	(Perfil manos libres)
HSP	(Perfil auriculares)

GENERAL

Alimentación	14,4 V CC (11-16 V margen permisible)
Salida de alimentación	18 W RMS \times 4*
* Calificaciones del amplificador primario de acuerdo con la norma CEA-2006	
• Salida de alimentación: medida a 4 ohmios y \leq 1% THD+N	
• Señal/Ruido: 80 dBA (referencia: 1 W en 4 ohmios)	
Tensión de salida de preamplificación máxima	2 V/10 k ohmios
Graves	\pm 14 dB a 100 Hz
Agudos	\pm 14 dB a 10 kHz
Peso	1,5 kg

TAMAÑO DEL CHASIS

Anchura	178 mm
Altura	50 mm
Profundidad	161 mm

TAMAÑO DE LA PIEZA FRONTAL

Anchura	170 mm
Altura	46 mm
Profundidad	25 mm

- Debido a la mejora continua del producto, las especificaciones y el diseño están sujetos a cambios sin previo aviso.

Ubicación y conexiones

Antes de instalar o conectar la unidad, lea atentamente lo siguiente y las páginas 3 a 5 de este manual para emplearla adecuadamente.

Advertencia

REALICE LAS CONEXIONES CORRECTAMENTE.

Una conexión incorrecta puede producir un incendio o dañar el equipo.

UTILICE LA UNIDAD SOLAMENTE EN VEHÍCULOS QUE TENGAN 12 VOLTIOS CON NEGATIVO A MASA.

(Consulte a su distribuidor en caso de duda.) De no ser así, podría ocasionar un incendio, etc.

ANTES DE EFECTUAR EL CABLEADO, DESCONECTE EL CABLE DEL TERMINAL NEGATIVO DE LA BATERÍA.

De no hacerlo así, podría ocasionar una descarga eléctrica o heridas debido a cortocircuitos eléctricos.

IMPIDA QUE LOS CABLES SE ENREDEN CON LOS OBJETOS SITUADOS ALREDEDOR.

Disponga la instalación eléctrica y los cables conforme a lo descrito en el manual para evitar obstáculos durante la conducción. Los cables que obstaculizan la conducción o que cuelgan de partes del vehículo como el volante de dirección, la palanca de cambios, los pedales de freno, etc., se consideran extremadamente peligrosos.

NO EMPALME CABLES ELÉCTRICOS.

Nunca corte el aislamiento de un cable para suministrar energía a otro equipo. Esto hace que la capacidad portadora del cable se supere y puede ser la causa de incendios o descargas eléctricas.

EVITE DAÑAR LOS TUBOS Y EL CABLEADO CUANDO TALADRE AGUJEROS.

Si taladra agujeros en el chasis durante la instalación, tome las precauciones necesarias para no rozar, dañar u obstruir los tubos, las tuberías de combustible, los depósitos o el cableado eléctrico. De lo contrario, podría provocar un incendio.

NO UTILICE TUERCAS O PERNOS EN EL SISTEMA DE FRENOS O DE DIRECCIÓN PARA REALIZAR LAS CONEXIONES A MASA.

Los pernos o tuercas empleados en los sistemas de freno o de dirección (o en cualquier otro sistema relacionado con la seguridad del vehículo), o los depósitos, NUNCA deben utilizarse para instalaciones de cableado o conexión a masa. Si utiliza tales partes podrá incapacitar el control del vehículo y provocar un incendio, etc.

MANTENGA LOS OBJETOS PEQUEÑOS, COMO LAS PILAS, FUERA DEL ALCANCE DE LOS NIÑOS.

La ingestión de estos objetos puede provocar lesiones graves. Si esto ocurre, consulte con un médico inmediatamente.

NO INSTALE EL EQUIPO EN LUGARES QUE PUEDAN INTERFERIR CON LA OPERACIÓN DEL VEHÍCULO, COMO EL VOLANTE DE DIRECCIÓN O LA CAJA DE CAMBIOS DE VELOCIDAD.

Esto podría obstaculizar la visibilidad y dificultar el movimiento, etc. y provocar accidentes graves.

IMPORTANTE

Anote el número de serie de la unidad en el espacio proporcionado a continuación y consérvelo como registro permanente. El número de serie impreso o grabado se encuentra en la base de la unidad.

Prudencia

CONFÍE EL CABLEADO Y LA INSTALACIÓN A PROFESIONALES.

El cableado y la instalación de este equipo requieren una competencia y experiencia técnica confirmada. Para garantizar la seguridad, póngase siempre en contacto con el distribuidor al que ha comprado el equipo para confiarle estas tareas.

UTILICE LOS ACCESORIOS ESPECIFICADOS E INSTÁLELOS CORRECTAMENTE.

Asegúrese de utilizar los accesorios especificados solamente. La utilización de otras piezas no designadas puede ser la causa de daños en el interior de la unidad o de una instalación incorrecta. Las piezas pueden aflojarse, lo que, además de ser peligroso, puede provocar averías.

DISPONGA EL CABLEADO DE FORMA QUE LOS CABLES NO SE DOBLEN, NO SE CONTRAIGAN NI ROCEN UN BORDE METÁLICO AFILADO.

Aleje los cables y el cableado de piezas móviles (como los raffles de los asientos) o de bordes puntiagudos o afilados. De esta forma evitará dobleces y daños en el cableado. Si los cables se introducen por un orificio de metal, utilice una arandela de goma para evitar que el borde metálico del orificio corte el aislamiento del cable.

NO INSTALE LA UNIDAD EN LUGARES MUY HÚMEDOS O LLENOS DE POLVO.

Evite instalar la unidad en lugares con altos índices de humedad o polvo. Si entra polvo o humedad, el equipo puede averiarse.

Precauciones

- Asegúrese de desconectar el cable del polo (-) de la batería antes de instalar su CDE-103BT. Esto reducirá las posibilidades de averiar la unidad en caso de cortocircuito.
- Asegúrese de conectar los conductores con clave de colores según el diagrama. Unas conexiones incorrectas pueden ocasionar un mal funcionamiento de la unidad o pueden dañar el sistema eléctrico del vehículo.
- Cuando haga las conexiones al sistema eléctrico del vehículo, tenga en cuenta los componentes que vienen instalados de fábrica (como un computador incorporado, por ejemplo). No conecte a estos conductores para proporcionar alimentación a esta unidad. Al conectar el CDE-103BT a la caja de fusibles, asegúrese de que el fusible designado para el circuito del CDE-103BT sea del amperaje adecuado. De lo contrario, la unidad y/o el vehículo podrán sufrir daños. Cuando tenga dudas, consulte a su distribuidor Alpine.
- El CDE-103BT emplea conectores hembra tipo RCA para la conexión de otras unidades (ej.: amplificador) equipadas con conectores RCA. Algunas veces será necesario usar un adaptador para la conexión de otras unidades. En este caso, hágase asesorar por su distribuidor autorizado Alpine.
- Asegúrese de conectar los cables negativos (-) de altavoces al terminal de altavoces (-). Nunca conecte los cables de altavoces de los canales derecho e izquierdo uno a otro, ni tampoco a la carrocería del vehículo.

NÚMERO DE SERIE: _____
FECHA DE INSTALACIÓN: _____
INSTALADOR: _____
LUGAR DE ADQUISICIÓN: _____

Instalación

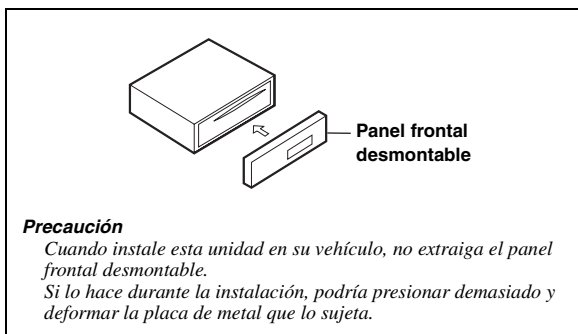

- Monte la unidad principal en un ángulo de 35 grados en relación con el plano horizontal, desde atrás hacia adelante.

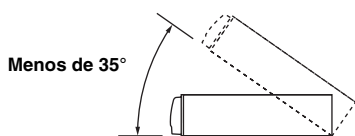

1

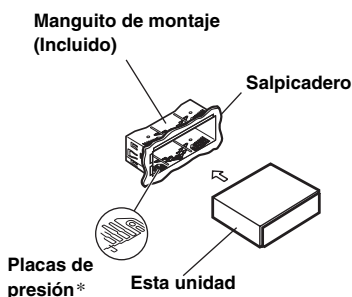

* Si el manguito de montaje instalado en el salpicadero está flojo, las placas de presión pueden doblarse un poco para solventar el problema.

Extraiga el manguito de montaje de la unidad principal (consulte "Extracción" en la página 31).

2

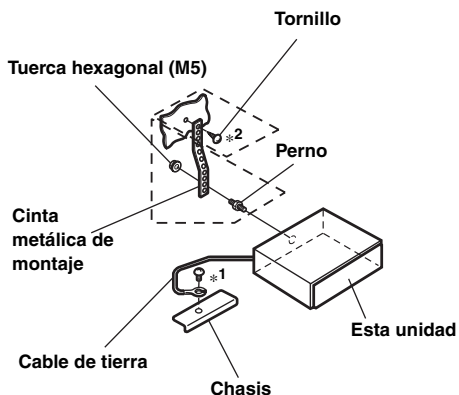

Refuerce la unidad principal con la cinta de montaje metálica (no suministrada). Fije el cable de tierra de la unidad en un punto metálico desnudo con un tornillo (*1) ya fijado al chasis del vehículo.

- Para el tornillo con la marca "*2", utilice un tornillo adecuado para la ubicación de montaje elegida.

Conecte cada conector de entrada del amplificador al conector de salida correspondiente de la parte trasera del CDE-103BT. Conecte el resto de los conectores del CDE-103BT de acuerdo con las instrucciones descritas en la sección CONEXIONES.

3

Deslice el CDE-103BT hacia el interior del salpicadero hasta que escuche un chasquido. Eso permite asegurarse de que la unidad queda correctamente fijada y no se salga accidentalmente del salpicadero. Instale el panel frontal desmontable.

Extracción

1. Extraiga el panel frontal desmontable.
2. Inserte las llaves de soporte en la unidad, a lo largo de las guías de cada lado. Ahora puede extraer la unidad del manguito de montaje.

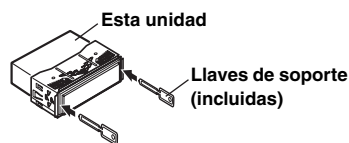

3. Tire de la unidad hacia fuera y manténgala desbloqueada mientras lo hace.

<VEHÍCULO JAPONÉS>

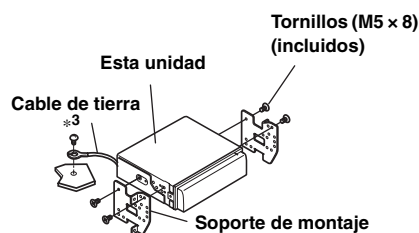
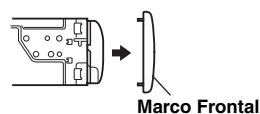

Fije el cable de tierra de la unidad en un punto metálico desnudo con un tornillo (*3) ya fijado al chasis del vehículo.

Montaje del micrófono

Por motivos de seguridad, monte el micrófono en:

- En un lugar estable y seguro.
- En un lugar que permita conducir el vehículo con seguridad.
- Monte el micrófono en un lugar donde pueda reconocer fácilmente la voz del conductor.

Elija el micrófono en un lugar donde pueda reconocer fácilmente la voz del conductor. Si el conductor debe inclinarse hacia adelante para que el micrófono detecte su voz, puede llegar a distraerse y crear una situación de peligro.

Conexiones

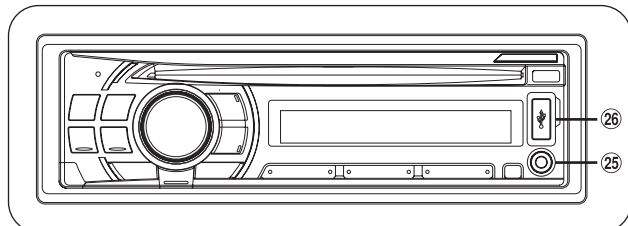
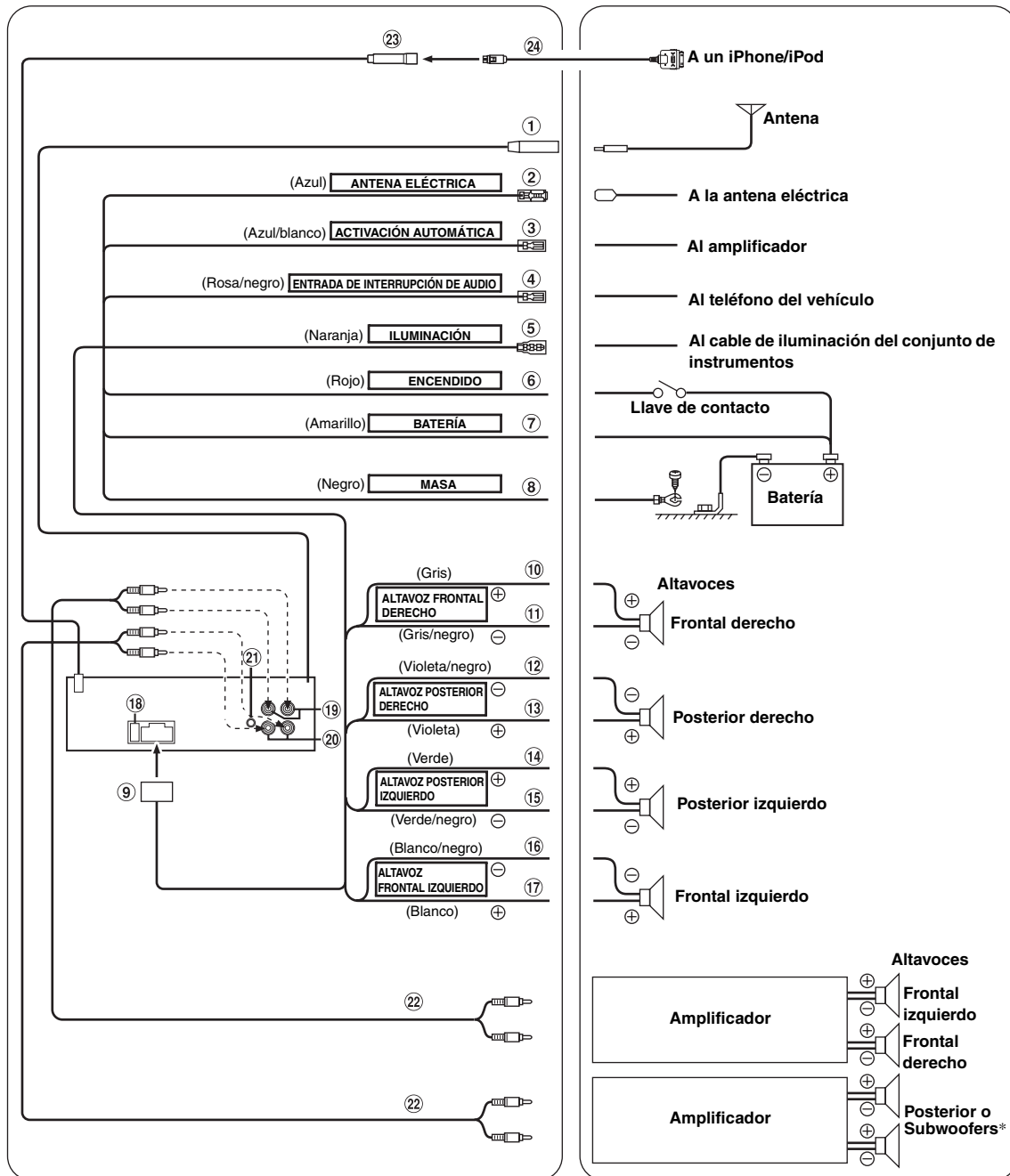

* Si el altavoz de subgraves se ajusta en OFF: la salida proviene de los altavoces traseros. Cuando el modo Subwoofer está ajustado en ON: la salida procede del Subwoofer.
 Para obtener detalles sobre cómo ajustar el Subwoofer a ON/OFF, consulte "Activación y desactivación del subwoofer" en la página 16.

- ① **Receptáculo de la antena**
- ② **Cable para antena eléctrica (Azul)**
Si es necesario, conecte este cable al terminal +B de la antena eléctrica.
 - *Este cable sólo debe utilizarse para controlar la antena eléctrica del vehículo. No lo utilice para encender un amplificador o un procesador de señales, etc.*
- ③ **Toma de conexión remota (Azul/blanco)**
Conecte este cable al cable de control remoto del amplificador o del procesador de señal.
- ④ **Cable de entrada de interrupción audio (Rosa/negro)**
Conecte este conector a la salida de interconexión de audio de un teléfono móvil que ofrezca cortocircuitación a tierra al recibir una llamada.
- ⑤ **Cable de iluminación (Naranja)**
Este cable puede conectarse al cable de iluminación del grupo de instrumentos del automóvil. De esta forma se permitirá que la luz de fondo de esta unidad se atenúe cuando las luces del vehículo estén encendidas.
- ⑥ **Cable de alimentación con interruptor (Encendido) (Rojo)**
Conecte este cable a un terminal abierto de la caja de fusibles del vehículo o a otra fuente de alimentación no utilizada que genere una potencia de (+) 12 V sólo cuando el contacto esté encendido o en posición auxiliar.
- ⑦ **Cable de la batería (Amarillo)**
Conecte este cable al borne positivo (+) de la batería del vehículo.
- ⑧ **Cable de tierra (Negro)**
Conecte este cable a una buena toma de tierra del vehículo. Asegúrese de realizar la conexión sólo en el metal y de que quede perfectamente sujeto utilizando el tornillo de chapa de metal incorporado.
- ⑨ **Conector de alimentación de energía**
- ⑩ **Cable de salida del altavoz delantero derecho (+) (Gris)**
- ⑪ **Cable de salida del altavoz delantero derecho (-) (Gris/negro)**
- ⑫ **Cable de salida del altavoz trasero derecho (-) (Violeta/negro)**
- ⑬ **Cable de salida de altavoz derecho trasero (+) (Violeta)**
- ⑭ **Cable de salida de altavoz izquierdo trasero (+) (Verde)**
- ⑮ **Cable de salida del altavoz trasero izquierdo (-) (Verde/negro)**
- ⑯ **Cable de salida del altavoz delantero izquierdo (-) (Blanco/negro)**
- ⑰ **Cable de salida de altavoz izquierdo delantero (+) (Blanco)**
- ⑱ **Portafusibles (10A)**
- ⑲ **Conectores RCA delanteros de salida**
ROJO (derecha) y BLANCO (izquierda).
- ⑳ **Conectores RCA traseros/subwoofer de salida**
ROJO (derecha) y BLANCO (izquierda).
- ㉑ **Conector de entrada MIC**
Al micrófono.
- ㉒ **RCA Prolongador eléctrico (vendido por separado)**
- ㉓ **Conector Full Speed**
Señales de control de iPhone/iPod.
Conecte la unidad a un iPhone/iPod mediante el cable de conexión FULL SPEED (KCE-433iV) (se vende por separado) o a un dispositivo externo (por ejemplo, un reproductor portátil) mediante un cable de conversión (KCE-237B) para crear la entrada AUX IN (se vende por separado).

* Consulte "Configuración del modo AUX+ SETUP" (página 17).

AUX+ ON : Cuando el dispositivo externo está conectado.
AUX+ OFF: Cuando un iPhone/iPod está conectado.

- ㉔ **FULL SPEED Cable de conexión (KCE-433iV) (vendido por separado)**
- ㉕ **Terminal de entrada AUX frontal**
Esta terminal permite recibir sonido desde un dispositivo externo (como un reproductor portátil), utilizando un cable de convertidor disponible en el mercado.
- ㉖ **USB Terminal de conexión**
Conecte la memoria USB (vendida por separado)

Para evitar ruidos externos en el sistema de audio.

- Coloque la unidad y pase los cables a 10 cm por lo menos del conjunto de cables del automóvil.
- Mantenga los conductores de la batería lo más alejados posible de otros cables.
- Conecte el conductor de puesta a masa con seguridad a un punto metálico desnudo (si es necesario, elimine la pintura, suciedad o grasa) del chasis del automóvil.
- Si añade un supresor de ruido opcional, conéctelo lo más lejos posible de la unidad. Su proveedor Alpine ofrece distintos supresores de ruido; póngase en contacto con él para obtener más información.
- Su proveedor Alpine conoce la mejor forma de evitar el ruido. Solicítele más información.

About the Rules of BLUETOOTH Electromagnetic Radiation Regulation

USA/Canada	<p>This device complies with Part 15 of the FCC Rules and RSS-Gen of IC Rules. Operation is subject to the following two conditions: (1) this device may not cause harmful interference, and (2) this device must accept any interference received, including interference that may cause undesired operation. This class B digital apparatus complies with Canadian ICES-003. Cet appareil numérique de la classe B est conforme à la norme NMB-003 du Canada.</p> <p>FCC WARNING Changes or modifications not expressly approved by the party responsible for compliance could void the user's authority to operate the equipment.</p> <p>NOTICE This equipment has been tested and found to comply with the limits for a Class B digital device, pursuant to part 15 of the FCC Rules. These limits are designed to provide reasonable protection against harmful interference in a residential installation. This equipment generates, uses and can radiate radio frequency energy and, if not installed and used in accordance with the instructions, may cause harmful interference to radio communications. However, there is no guarantee that interference will not occur in a particular installation. If this equipment does cause harmful interference to radio or television reception, which can be determined by turning the equipment off and on, the user is encouraged to try to correct the interference by one or more of the following measures:</p> <ul style="list-style-type: none">- Reorient or relocate the receiving antenna- Increase the separation between the equipment and receiver.- Connect the equipment into an outlet on a circuit different from that to which the receiver is connected.- Consult the dealer or an experienced radio/TV technician for help. <p>This transmitter must not be co-located or operated in conjunction with any other antenna or transmitter.</p>
-------------------	------------------------------------------------------------------------------------------------------------------------------------------------------------------------------------------------------------------------------------------------------------------------------------------------------------------------------------------------------------------------------------------------------------------------------------------------------------------------------------------------------------------------------------------------------------------------------------------------------------------------------------------------------------------------------------------------------------------------------------------------------------------------------------------------------------------------------------------------------------------------------------------------------------------------------------------------------------------------------------------------------------------------------------------------------------------------------------------------------------------------------------------------------------------------------------------------------------------------------------------------------------------------------------------------------------------------------------------------------------------------------------------------------------------------------------------------------------------------------------------------------------------------------------------------------------------------------------------------------------------------------------------------------------------------------------------------------------------------------------------------------------------------------------------------------------------------------------------------------------------------------------------------------------------------------------------------------------------------------------------

Free Manuals Download Website

<http://myh66.com>

<http://usermanuals.us>

<http://www.somanuals.com>

<http://www.4manuals.cc>

<http://www.manual-lib.com>

<http://www.404manual.com>

<http://www.luxmanual.com>

<http://aubethermostatmanual.com>

Golf course search by state

<http://golfingnear.com>

Email search by domain

<http://emailbydomain.com>

Auto manuals search

<http://auto.somanuals.com>

TV manuals search

<http://tv.somanuals.com>