

aiwa

COMPACT disc DIGITAL AUDIO

XP-SP921 XP-SP920

COMPACT DISC PLAYER
REPRODUCTOR DE DISCOS COMPACTOS

OPERATING INSTRUCTIONS INSTRUCCIONES DE MANEJO MODE D'EMPLOI

AIWA CO.,LTD.

 <http://www.aiwa.co.jp>

8B-HC3-901-11
010111BYG-O9
Printed in Indonesia

NOTE FOR USE IN THE U.S.A.

This equipment has been tested and found to comply with the limits for a Class B digital device, pursuant to Part 15 of the FCC Rules. These limits are designed to provide reasonable protection against harmful interference in a residential installation. This equipment generates, uses, and can radiate radio frequency energy and, if not installed and used in accordance with the instructions, may cause harmful interference to radio communications. However, there is no guarantee that interference will not occur in a particular installation. If this equipment does cause harmful interference to radio or television reception, which can be determined by turning the equipment off and on, the user is encouraged to try to correct the interference by one or more of the following measures:

- Reorient or relocate the receiving antenna.
- Increase the separation between the equipment and receiver.
- Connect the equipment into an outlet on circuit different from that to which the receiver is connected.
- Consult the dealer or an experienced radio/TV technician for help.

CAUTION

Modifications or adjustments to this product, which are not expressly approved by the manufacturer, may void the user's right or authority to operate this product.

ENGLISH

OWNER'S RECORD

For your convenience, record the model number and the serial number (you will find it on the bottom of your set) in the space provided below. Please refer to them when you contact your Aiwa dealer in case of difficulty.

Model No. _____

Serial No. _____

Highlighted letters in the text of this manual correspond to the illustrations.

PRECAUTIONS

To maintain good performance

- Do not use the unit in places which are extremely hot, cold, dusty or humid. In particular, do not use or keep the unit in following places.
 - in a high humidity area such as a bathroom
 - near a heater
 - in an area exposed to direct sunlight (e.g., inside a parked car, where it can become extremely hot)
 - near sources of strong magnetism, such as televisions, speakers, or magnets
 - where there is a lot of movement or vibration, such as on a car dashboard or an unstable shelf
- Do not open the battery compartment with wet hands.
- Wipe the unit thoroughly before inserting batteries and after use.
- Do not soak the unit in water.

For safety

- Do not attempt to disassemble the unit. Laser rays from the optical pickup are dangerous to the eyes.
- Make sure that pins or other foreign object do not get inside the player.
- Take care not to drop the unit or subject it to strong shocks.
- To keep dust from the pickup lens, keep the disc compartment lid closed after use. Never touch the lens.
- If you hear no sound when playing a disc, DO NOT turn the volume up high because music could suddenly start at high volume. Turn the volume control to the lowest level before starting playback and slowly turn it up to the desired level.

Note on listening with the headphones

- Listen at moderate volumes to avoid hearing damage.
- Do not wear the headphones while driving or cycling. It may create a traffic hazard.
- You should use extreme caution or temporarily discontinue use in potentially hazardous situations, such as walking, jogging, etc.
- Wear them properly; L is left, R is right.





Note on condensation

If the unit is suddenly moved from a cold place to a warm one, it may result in condensation on the pickup lens and malfunction or playback difficulties. Should this occur, leave the unit for a few hours, then try to playback again.

USING ON DRY CELL BATTERIES → **A**

- 1** Set the dial to the **OPEN** position to open the disc compartment, then open the battery compartment.
- 2** Insert two size **AA (LR6) alkaline batteries** with the **+** and **-** marks correctly aligned. After battery insertion, close the battery compartment firmly.
- 3** Close the disc compartment tightly and set the dial to the **LOCK** position.

Battery replacement

The battery indicator in the display changes from  to  to  according to the remaining power of the batteries. Replace the batteries when  lights. If the unit remains in use after  lights, "LobAtt" is displayed and the operation will stop.

Battery life (using alkaline batteries LR6)

The mode of the E•A•S•S	Battery life
48	Approx. 32 hours
12 or OFF	Approx. 22 hours

Battery life may vary depending on conditions of use.

If the cover of the battery compartment comes off → **E**

Note

Close the battery compartment firmly, or the compact disc may be damaged.

Note on dry cell batteries

- Make sure that the **+** and **-** marks are correctly aligned.
- Do not mix the different types of batteries, or an old battery with a new one.
- To prevent the risk of electrolyte leakage or explosions, never recharge the batteries, apply heat to them, or take them apart.
- When not using the batteries, remove them to prevent needless battery wear.
- If liquid leaks from the batteries, wipe thoroughly to remove.

USING ON RECHARGEABLE BATTERIES → **C**

- Be sure to use size AA Ni-Cd 1.2 V 700 mAh rechargeable batteries, which are commercially available.
- Be sure to read the instructions of the purchased rechargeable batteries before use.
- When using on rechargeable batteries for the first time, charge them until the battery indicator goes off.
- Before charging the batteries, close the disc compartment. You cannot charge the batteries while it is opened.

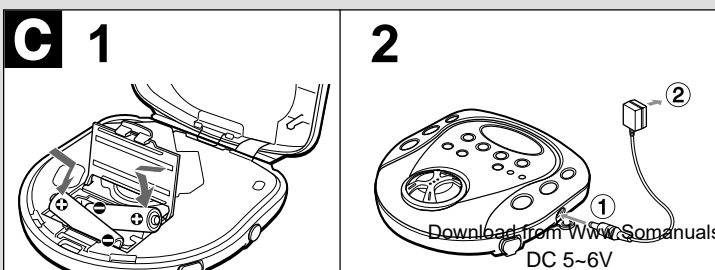
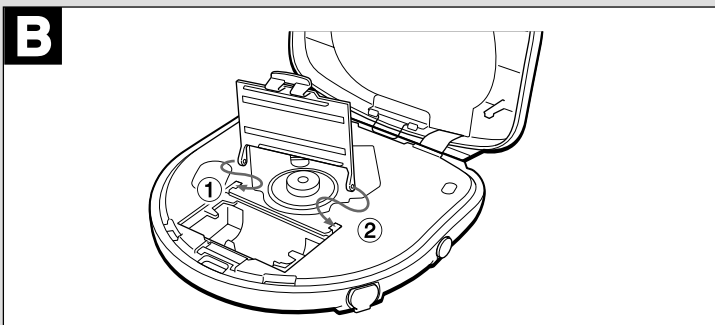
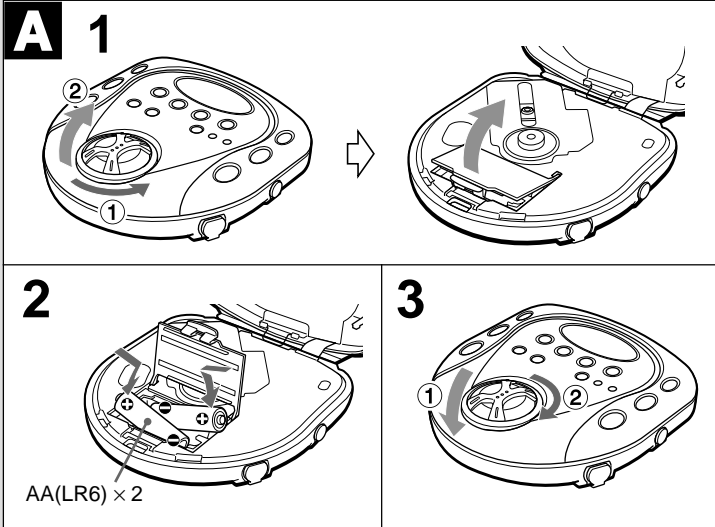

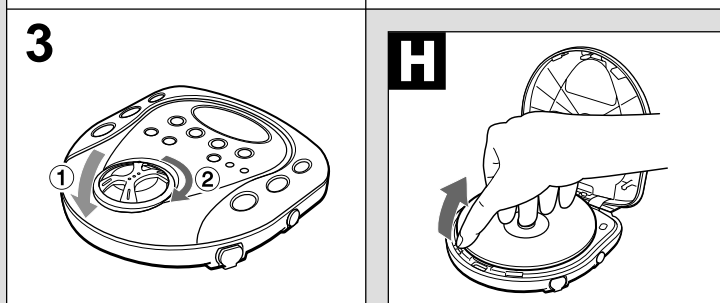
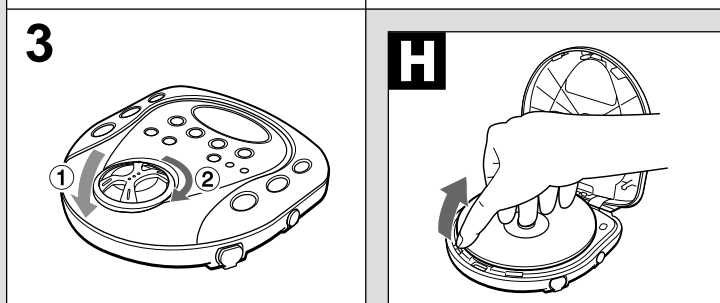
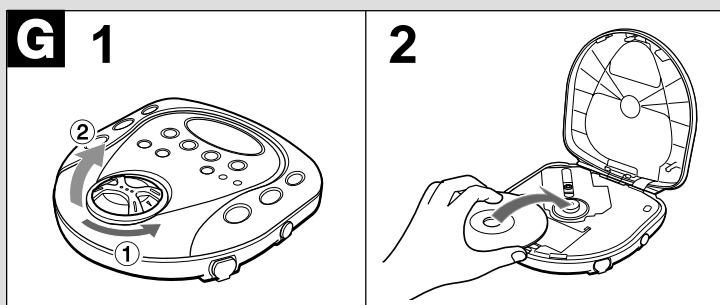
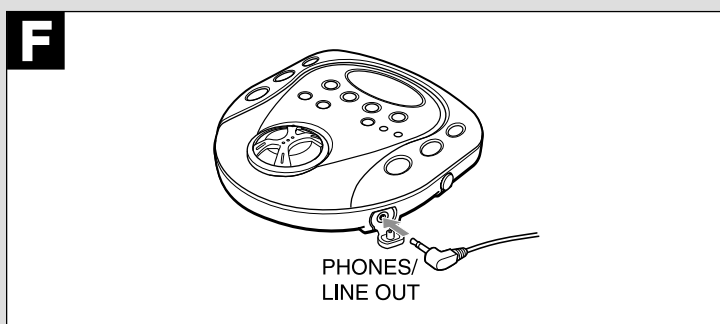
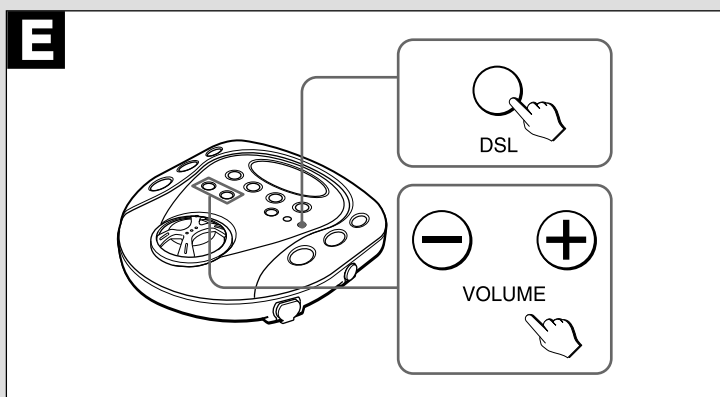
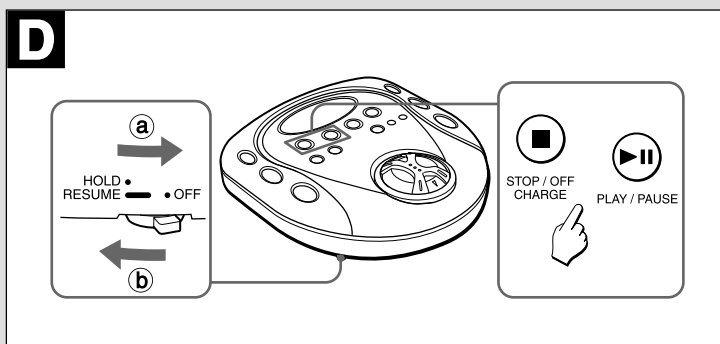
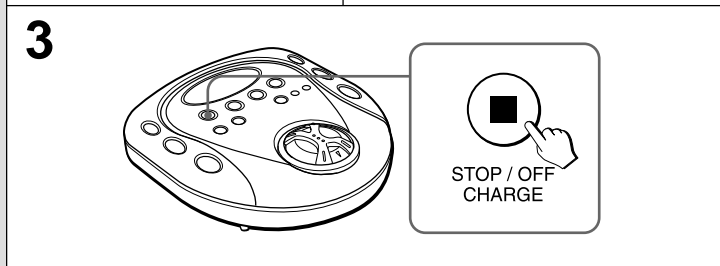
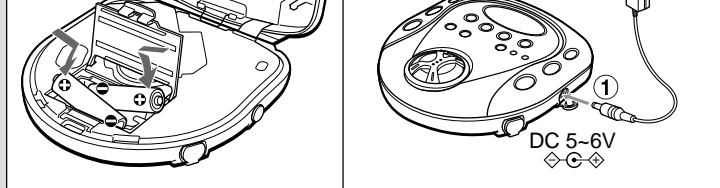

- commercially available.
- Be sure to read the instructions of the purchased rechargeable batteries before use.
- When using on rechargeable batteries for the first time, charge them until the battery indicator goes out.
- Before charging the batteries, close the disc compartment. You cannot charge the batteries while it is opened.

- 1 Insert the rechargeable batteries with the + and - marks correctly aligned.**
- 2 Connect the AC adaptor.**
Pull out the rubber cap before connecting the adaptor.
 - ① to DC 5 ~ 6 V jack
 - ② to wall outlet
- 3 Keep ■STOP/OFF/CHARGE pressed for about 1 second to start charging.**
"Con" is displayed and the battery indicator blinks.
After charging, disconnect the AC adaptor.

Time to recharge the batteries

Recharge the batteries when ((lights. If the unit remains in use after ((lights, "LobAtt" is displayed and the current operation will stop.

To stop charging

Press ■STOP/OFF/CHARGE during charging.

Force charging

When the recharging stops after only few minutes or the batteries cannot be fully recharged, press ■STOP/OFF/CHARGE while pressing PLAY MODE to start force charging.

USING ON AC HOUSE CURRENT

Connect the supplied AC adaptor in the same way as when recharging the batteries. During operation on AC house current, all of the battery indicators disappear.

BEFORE PLAYBACK

HOLD switch → D

Release the HOLD switch before playback. → a
When not using the unit, set the HOLD switch to the HOLD position. Accidentally pressed button will not function. → b
If buttons are pressed when the HOLD switch is set to the HOLD position, "HOLD" flashes in the display.

Turning on and off → D

Turning the power on

Press ►PLAY/PAUSE. Power is turned on and playback starts.

Note

- "Err" appears on the display in the following cases:
 - When you try to play the unit without a disc in the disc compartment.
 - When you play a disc placed upside-down or a defective disc.

Turning the power off

If no new operations are done within 30 seconds from the end of last operation, the power is turned off automatically. (Auto power off function)

- You can turn off the power before it is automatically turned off by pressing ■STOP/OFF/CHARGE.

Standby mode → D

When an operation finishes, the unit goes into standby mode until the auto power off function automatically turns off the power.

To enter standby mode, press ►PLAY/PAUSE to start playback, then press ■STOP/OFF/CHARGE.

Adjusting the sound → E

Volume

Press + to increase the volume.
Press - to decrease the volume.

DSL

Press DSL for more powerful sound and deeper bass.

DSL : Deep bass is emphasized.

DSL : Normal sound

Connecting the headphones → E

Pull out the rubber cap and connect the supplied headphones to the PHONES/LINE OUT jack.

Inserting a disc → G

- 1 Set the dial to the OPEN position to open the disc compartment.**
- 2 Place a disc in the center with the label side facing up.**
- 3 Close the disc compartment tightly and set the dial to the LOCK position.**

To remove the disc → H

Pick up the disc, holding its edge, while pressing the pivot gently.

Note

- The unit may not play a CD-R/RW disc that is recorded on personal computers or some kinds of CD-R/RW recorders because of differences in recording platforms.
- Do not attach any seal or label to either side (the recordable side or the labeled side) of a CD-R/RW disc. It may cause malfunction.

Las letras subrayadas a lo largo de este manual corresponden a las mismas letras en las figuras.

PRECAUCIONES

Para mantener buenas prestaciones

- No utilice el aparato en lugares muy calientes, fríos o húmedos. Especialmente, no utilice o instale el aparato en los siguientes lugares.
 - en lugares muy húmedos como en el baño
 - cerca de la calefacción
 - en un lugar expuesto a los rayos del sol (por ejemplo en un coche estacionado que puede calentarse mucho)
 - cerca de fuentes magnéticas fuertes, por ejemplo televisores, altavoces o imanes
 - donde hay mucho movimiento o vibración, sobre el cubretablero del coche o en un estante poco estable
- No abra el portapilas con las manos mojadas.
- Limpie completamente antes de colocar las pilas y después del uso.
- No lave el aparato en agua.

Para su seguridad

- No trate de desarmar el aparato. Los rayos láser del receptor óptico son peligrosos para los ojos.
- Compruebe que los pasadores u otras materias extrañas no entren en el reproductor.
- No deje caer el aparato ni exponga a un golpe fuerte.
- Para no ensuciar la lente del receptor con polvo cierre la tapa del compartimiento del disco después de usar. No toque la lente.
- Si no se escucha el sonido durante la reproducción de un disco. NO levante el volumen porque la música puede empezar a un volumen alto. Gire el control de volumen a su nivel más bajo antes de empezar a reproducir y gire lentamente hasta subir al volumen deseado.

Notas para escuchar con los auriculares

- Escuche a un volumen bajo para no dañar sus oídos.
- Para no ensuciar con los auriculares cuando ande en bicicleta. Puede ser un peligro para el tráfico.
- Se debe tener mucho cuidado o dejar se utilizar temporalmente en casos potencialmente peligrosos, por ejemplo cuando camina, corre, etc.
- Utilice correctamente, L para el izquierdo y R para el derecho.

Nota sobre la condensación

Si se lleva el aparato repentinamente de un lugar frío a uno caliente puede condensarse la humedad en la lente del receptor y puede funcionar mal o tener problemas en la reproducción.

En este caso, deje descansar el aparato unas horas y trate de volver a reproducir.

FUNCIONAMIENTO CON PILAS → **A**

- Mueva el dial a la posición OPEN para abrir el compartimiento del disco y abra el portapilas.
- Coloque dos pilas alcalinas tamaño AA (LR6) con las marcas **+** y **-** correctamente alineadas. después de colocar las pilas, cierre firmemente el portapilas.
- Cierre firmemente el compartimiento del disco y mueva el dial a la posición LOCK.

Cambio de las pilas

El indicador de pilas en la pantalla cambia de **|||||** a **||||** a **|||** a **||** a **|** según la carga de las pilas. Cambie las pilas cuando se encienda la luz **||** a **|**. Si sigue utilizando el aparato cuando se encienda la luz **|** aparece "LobAtt" y deja de funcionar.

Vida de las pilas (con pilas alcalinas LR6)

El modo del E•A•S•S	Vida de las pilas
48	Aprox. 32 horas
12 u OFF	Aprox. 22 horas

La vida de las pilas depende de la forma de utilizar el aparato.

Si se sale la tapa del portapilas → **B**

Nota
Cierre firmemente el portapilas porque, de lo contrario, puede dañar el disco compacto.

Notas sobre las pilas

- Compruebe que las marcas **+** y **-** están correctamente alineadas.
- No mezcle diferentes tipos de pilas o una pila nueva con otra vieja.
- Para que no haya fugas de electrolito o explosión no cargue las pilas, caliente o desarme.
- Cuando no utilice las pilas, sáquelas para evitar que se gasten inútilmente.
- Si se produce una fuga del líquido de las pilas, limpie a fondo para sacarlas.

FUNCIONAMIENTO CON BATERIAS RECARGABLES → **C**

- Utilice baterías recargables Ni-Cd de 1,2 V 700 mAh de tamaño AA en venta en los comercios del ramo.
- Lea las instrucciones sobre las baterías recargables antes de utilizarlas.
- Cuando utilice baterías recargables por primera vez, cárguelas hasta que se apague el indicador de batería.
- Antes de cargar las baterías, cierre el compartimiento del disco. No pueden cargarse las baterías cuando está abierto.

- Coloque las baterías recargables con las marcas **+** y **-** correctamente alineadas.
- Conecte el adaptador de CA.

Download from www.Somanuals.com. All Manuals Search And Download.

- Inserez les piles rechargeables en alignant correctement les marques **+** et **-**.

Les lettres en évidence dans ce mode d'emploi correspondent à celles des illustrations.

PRECAUTIONS

Pour maintenir de bonnes performances

- N'utilisez pas cet appareil à des endroits très chauds, froids, humides ou poussiéreux. En particulier, ne l'utilisez pas et ne le rangez pas aux emplacements suivants.
 - à un endroit très humide comme une salle de bains
 - près d'un appareil de chauffage
 - à un endroit exposé en plein soleil (la température peut devenir très élevée dans une voiture garée)
 - près d'une source de champ magnétique puissant, un téléviseur, des enceintes, ou des aimants par exemple
 - à un endroit soumis à des mouvements ou vibrations, le tableau de bord d'une voiture ou une étagère instable par exemple
- N'ouvrez pas le logement des piles avec des mains mouillées.
- Essayez complètement l'appareil avant l'insertion des piles et après l'utilisation.
- Ne trempez l'appareil dans l'eau.

Sécurité

- N'essayez pas de démonter cet appareil. Les rayons laser de la tête de lecture optique sont dangereux pour les yeux.
- Vérifiez qu'aucun trombone ni autre matière extérieure ne sont tombés dans le coffret.
- Ne laissez pas tomber l'appareil, et ne le soumettez pas à des chocs violents.
- Maintenez le couvercle du logement du disque fermé après l'emploi pour éviter la pénétration de poussière. Ne touchez jamais la lentille.
- Si vous n'entendez aucun son lors de la lecture d'un disque, N'AUGMENTEZ PAS le volume, car la musique pourrait démarrer brutalement à volume très fort. Tournez la commande de volume au niveau le plus faible avant de commencer la lecture et amenez-la lentement au niveau souhaité.

Remarques sur l'écoute avec des écouteurs

- Ecoutez à volume modéré pour éviter tout dommage de l'ouïe.
- Ne portez pas les écouteurs en conduisant ni à bicyclette. Cela pourrait provoquer des accidents de la circulation.
- Montrez-vous très prudent ou arrêtez temporairement d'utiliser l'appareil dans des conditions potentiellement dangereuses comme la marche, le jogging, etc.
- Mettez correctement les écouteurs: L sur l'oreille gauche et R sur l'oreille droite.

Remarque sur la condensation

Si cet appareil est brutalement transporté d'un endroit froid à un endroit chaud, cela peut se traduire par la formation de condensation sur la lentille de la tête de lecture, et causer un mauvais fonctionnement ou des problèmes de lecture.

Dans ce cas, laissez l'appareil tel quel pendant quelques heures, puis essayez à nouveau de lire un disque.

FONCTIONNEMENT SUR PILLES SECHES → **A**

- Réglez la bague sur la position OPEN pour ouvrir le logement du disque, puis ouvrez le logement.
- Insérez deux piles alcalines de format AA (LR6) en alignant correctement les polarités **+** et **-**. Après l'insertion des piles, vérifiez que le logement des piles est bien fermé.
- Refermez bien le logement et réglez la bague sur la position LOCK.

Remplacement des piles

L'indicateur de charge des piles sur l'affichage passe de **|||||** à **||||** puis à **|||** selon la capacité restante des piles. Remplacez les piles quand l'indicateur **|||** s'allume. Si vous continuez à utiliser l'appareil alors que **|||** est allumé, "LobAtt" s'allumera et le lecteur s'arrêtera.

Vie de service des piles (avec des piles alcalines LR6)

Mode E•A•S•S	Vie de service
48	Env. 32 heures
12 ou OFF	Env. 22 heures

La vie de service des piles varie selon les conditions d'utilisation.

Si le couvercle du logement des piles s'ouvre → **B**

Remarque
Refermez bien le logement des piles, sinon le disque compact pourrait être endommagé.

Remarques sur les piles sèches

- Vérifiez que les marques **+** et **-** sont correctement alignées.
- Ne mélangez pas des piles de types différents, ou des piles ancienne et neuve.
- Pour éviter tout risque de fuite d'électrolyte ou d'explosion, ne rechargez pas, ne chauffez pas et ne démontez jamais les piles.
- Retirez les piles de l'appareil quand il n'est pas utilisé, pour éviter toute usure inutile.
- En cas de fuite d'électrolyte, éliminez complètement tout le liquide en l'essuyant.

FONCTIONNEMENT SUR PILLES RECHARGEABLES → **C**

- Utilisez des piles rechargeables Ni-Cd format AA 1,2 V 700 mAh disponibles dans le commerce.
- Lisez le mode d'emploi des piles avant de les utiliser.
- A la première utilisation, rechargez les piles jusqu'à ce que l'indicateur s'éteigne.
- Avant de charger les piles, refermez le compartiment du disque. Sinon la charge sera impossible.

- Inserez les piles rechargeables en alignant correctement les marques **+** et **-**.

• Agude el indicador de batería.
• Antes de cargar las baterías, cierre el compartimiento de las baterías y asegure el compartimiento de las baterías cuando está abierto.

1 Coloque las baterías recargables con las marcas ⊕ y ⊖ correctamente alineadas.

2 Conecte el adaptador de CA.

Saque la tapa de caucho antes de conectar el adaptador.

① a la toma DC 5 ~ 6 V

② al tomacorriente de la pared

3 Mantenga oprimido ■ STOP/OFF/CHARGE durante aproximadamente 1 segundo para empezar a cargar.

Aparece "Con" y destella el indicador de pilas.

Después de cargar, desconecte el adaptador de CA.

Tiempo para recargar las pilas

Recargue las baterías cuando se encienda la luz (Ⓛ Ⓛ). Si el aparato se sigue utilizando después de que se encienda (Ⓛ Ⓛ), aparece "LobAtt" y la operación en curso deja de funcionar.

Para dejar de cargar

Oprima ■ STOP/OFF/CHARGE mientras está cargando.

Carga forzada

Cuando se detiene la carga después de unos pocos minutos o no se pueden cargar completamente las baterías, oprima ■ STOP/OFF/CHARGE mientras oprime PLAY MODE para empezar la carga forzada.

FUNCIONAMIENTO CON LA CA DEL HOGAR

Conecte el adaptador de CA suministrado de la misma forma que para recargar las baterías.

Si se hace funcionar con la CA del hogar, se apagan todos los indicadores de pilas o baterías.

ANTES DE REPRODUCIR

Interruptor HOLD → D

Suelte el interruptor HOLD antes de reproducir. → ⓐ

Cuando no utilice el aparato, mueva el interruptor HOLD a la posición HOLD. Esto impedirá que funcione al oprimir accidentalmente uno de los botones. → ⓑ

Si se oprimen botones cuando el interruptor HOLD está en la posición HOLD, destella "HOLd" en la pantalla.

Conexión y desconexión → D

Conexión del aparato

Oprima ► IIPLAY/PAUSE. Se conecta el aparato y empieza a reproducir.

Nota

Aparece "Err" en la pantalla en los siguientes casos:

– Cuando trata de reproducir en el aparato sin haber colocado un disco en el compartimiento del disco.

– Cuando se reproduce un disco colocado al revés o un disco averiado.

Desconexión del aparato

Si no se hace ninguna nueva operación antes de 30 segundos después de terminar la última operación, se desconecta automáticamente el aparato. (función de desconexión automática)

• Se puede desconectar el aparato antes de que funcione la desconexión automática oprimiendo ■ STOP/OFF/CHARGE.

Modo de espera → D

Cuando termine una operación, el aparato entra en el modo de espera hasta que se desconecta automáticamente con la función de desconexión automática.

Para entrar en el modo de espera, oprima ► IIPLAY/PAUSE para empezar a reproducir y después oprima ■ STOP/OFF/CHARGE.

Ajuste del sonido → E

Volumen

Oprima + para aumentar el volumen.

Oprima – para bajar el volumen.

DSL

Oprima DSL para un sonido más poderoso y graves más profundos.

DSL ● : Se da énfasis a los graves profundos.

DSL : Sonido normal

Conexión de auriculares → F

Saque la tapa de caucho y conecte los auriculares suministrados en la toma PHONES/LINE OUT.

Coloque un disco → G

1 Mueva el dial a la posición OPEN para abrir el compartimiento del disco.

2 Coloque un disco en el centro con la etiqueta hacia arriba.

3 Cierre firmemente el compartimiento del disco y mueva el dial a la posición LOCK.

Para sacar el disco → H

Saque el disco, sujetándolo por su borde, mientras oprime ligeramente sobre el pivote.

Notas

• Puede ser no posible reproducir discos CD-R/RW grabados en un ordenador personal o en algunos tipos de grabadores de CD-R/RW en este aparato debido a que existen diferencias en los formatos de grabación.

• No pegue un sello o etiqueta en sus lados (el lado grabable o el lado de etiqueta de un disco CD-R/RW). Puede provocar un mal funcionamiento.

• Lisez le mode d'emploi des piles avant de les utiliser.

• A la première utilisation, rechargez les piles jusqu'à ce que l'indicateur s'éteigne.

• Avant de charger les piles, refermez le compartiment du disque. Sinon la charge sera impossible.

1 Insérez les piles rechargeables en alignant correctement les marques ⊕ et ⊖.

2 Connectez l'adaptateur secteur.

Retirez le capuchon en caoutchouc avant de raccorder l'adaptateur.

① à la prise DC 5 ~ 6 V

② à la prise murale

3 Maintenez ■ STOP/OFF/CHARGE pressé pendant environ 1 seconde pour démarrer la charge.

"Con" s'affiche et l'indicateur des piles clignote.

Après la charge, déconnectez l'adaptateur secteur.

Temps requis pour la recharge des piles

Rechargez les piles quand (Ⓛ Ⓛ) s'allume. Si vous continuez à utiliser l'appareil alors que (Ⓛ Ⓛ) est allumé, "LobAtt" apparaîtra et l'opération en cours s'arrêtera.

Pour arrêter la charge

Appuyez sur ■ STOP/OFF/CHARGE pendant la charge.

Charge forcée

Si la recharge s'arrête après quelques minutes seulement ou si les piles ne peuvent pas être rechargées, pressez ■ STOP/OFF/CHARGE en maintenant PLAY MODE enfoncé pour démarrer la charge forcée.

FONCTIONNEMENT SUR LE SECTEUR

Raccordez l'adaptateur secteur fourni comme pour la recharge des piles.

Pendant le fonctionnement sur le secteur, tous les indicateurs de piles disparaissent.

AVANT LA LECTURE

Commutateur HOLD → D

Libérez le commutateur HOLD avant la lecture. → ⓐ

Quand vous utilisez l'appareil, réglez le commutateur HOLD à la position HOLD.

Les touches pressées par inadvertance resteront inopérantes. → ⓑ

Si des touches sont pressées alors que le commutateur HOLD est à la position HOLD, "HOLd" clignotera dans l'affichage.

Mise sous et hors tension → D

Mise sous tension

Appuyez sur ► IIPLAY/PAUSE. L'appareil sera mis sous tension et la lecture démarrera.

Remarque

"Err" s'affiche dans les cas suivants:

– Quand vous essayez de lire alors qu'il n'y a pas de disque dans le logement du disque.

– Quand vous lisez un disque placé à l'envers ou défectueux.

Mise hors tension

Si aucune nouvelle opération n'est effectuée pendant 30 secondes après la fin du fonctionnement, l'appareil sera automatiquement mis hors tension (fonction de coupure automatique).

• Vous pouvez mettre l'appareil hors tension avant la coupure automatique en appuyant sur la touche ■ STOP/OFF/CHARGE.

Mode d'attente → D

Après la fin du fonctionnement, l'appareil passe en mode d'attente jusqu'à la coupure automatique.

Pour passer en mode d'attente, appuyez sur ► IIPLAY/PAUSE pour démarrer la lecture, puis sur ■ STOP/OFF/CHARGE.

Ajustement du son → E

Volume

Appuyez sur + pour augmenter le volume.

Appuyez sur – pour diminuer le volume.

DSL

Appuyez sur DSL pour obtenir un son plus puissant et des graves plus profonds.

DSL ● : Les sons très graves sont accentués.

DSL : Son normal

Raccordement des écouteurs → F

Retirez le capuchon en caoutchouc et raccordez les écouteurs fournis à la prise PHONES/LINE OUT.

Insertion d'un disque → G

1 Réglez la bague sur la position OPEN pour ouvrir le logement du disque.

2 Placez un disque au centre, la face portant l'étiquette dirigée vers le haut.

3 Refermez bien le logement du disque et réglez la bague sur LOCK.

Pour retirer le disque → H

Enlevez le disque en le tenant par ses bords, en appuyant doucement sur le pivot.

Remarques

• L'appareil peut ne pas lire un disque CD-R/RW enregistré sur un ordinateur personnel ou avec certains enregistreurs CD-R/RW à cause de la différence de plate-forme d'enregistrement.

• Ne collez pas d'autocollant ou étiquette sur les faces (la face enregistrable ou la face étiquetée) d'un disque CD-R/RW. Cela pourrait causer un mauvais fonctionnement.

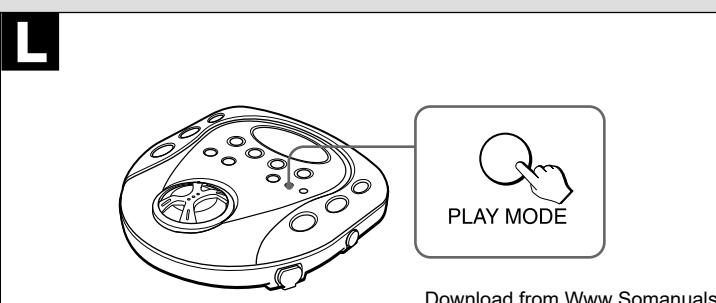
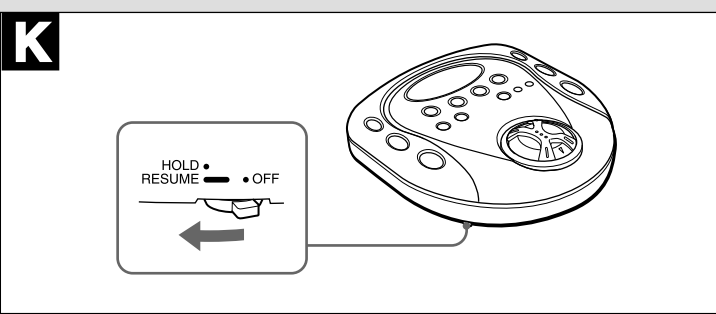
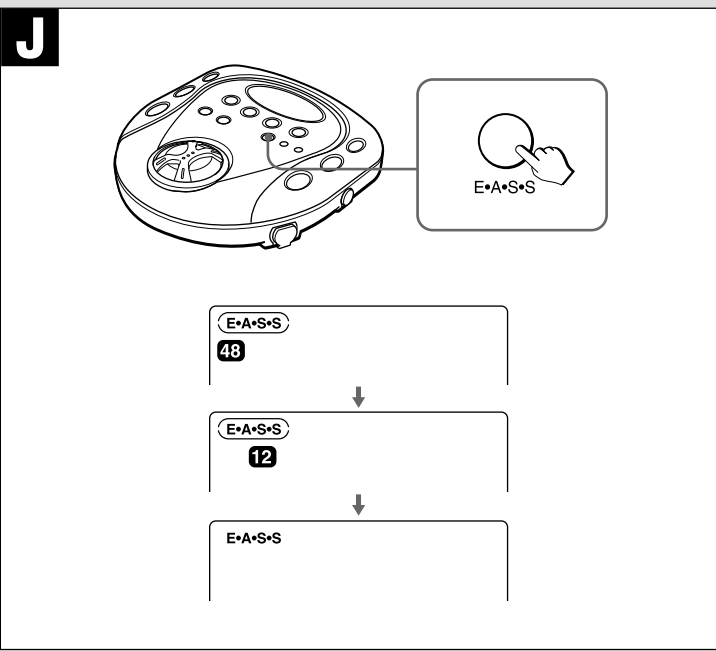
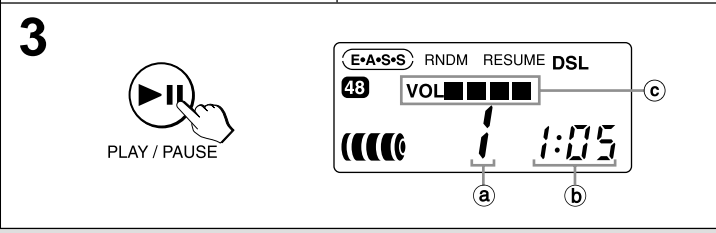
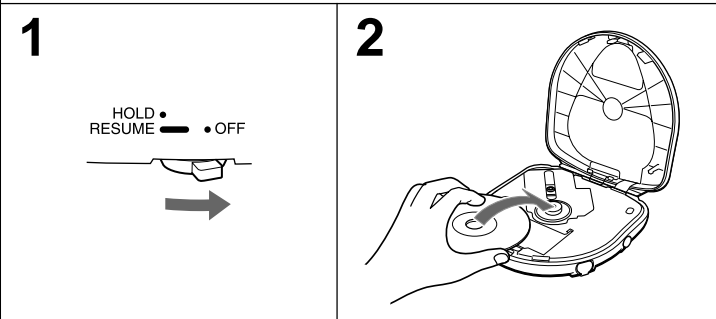
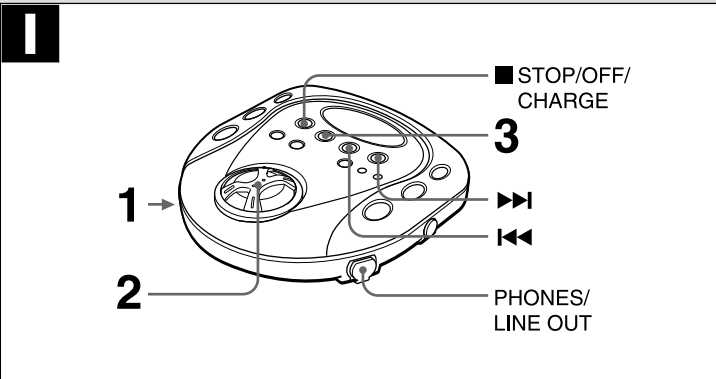

PLAYBACK → I

Pull out the rubber cap and connect the supplied headphones to the PHONES/LINE OUT jack. The amplified speaker system can be connected instead to enjoy the CD sound.

- 1 Release HOLD.
- 2 Place a disc.
- 3 Press ►||PLAY/PAUSE. Playback starts from the first track.
 - a track number
 - b elapsed playing time
 - c volume indicator

Basic operation

To stop	Press ■ STOP/OFF/CHARGE.
To pause	Press ► PLAY/PAUSE. To resume, press it again.
To search for the beginning of a track	Press ◀◀ or ▶▶.
To locate a desired passage	Keep ◀◀ or ▶▶ pressed. Release the button at the start of desired passage.

E•A•S•S 3× (Electronic Anti-Shock System) → J

The E•A•S•S 3× function reduces skipping or muting of the sound when the unit is subjected to shocks. The player keeps about 48 seconds or 12 seconds of playback sound in its memory. When you start playback, the unit keeps 48 seconds in memory. **To keep 12 seconds in the memory**, press E•A•S•S repeatedly until E•A•S•S and 12 appear. **To cancel the E•A•S•S 3× function**, press E•A•S•S repeatedly until E•A•S•S appears.

Note

- Before jogging with this unit, allow sufficient time for the memory buffer to fill up completely (ideally about 20 seconds). Continuous shock or vibration may cause the sound to be interrupted even if the E•A•S•S 3× function is activated. This is normal and not a malfunction. Should you experience an interruption in sound, stabilize the unit for a few seconds, then resume your activity.
- When the E•A•S•S 3× function is activated, motor noise is heard as the motor periodically rotates at high speed during playback. This is not a malfunction.
- When E•A•S•S is pressed, the unit will pause for about 2 seconds.
- When the unit is set to E•A•S•S-off or -12 second mode, the quality of the sound will be better than E•A•S•S-48 second mode.

Resume function → K

Set the HOLD switch to RESUME. RESUME appears, and you can start playback from the point where you stopped playback by pressing ■ STOP/OFF/CHARGE. When the resume function is on, all-track repeat is selected automatically. **To cancel resume play**, set the HOLD switch to OFF.

Note

- Resume play may start at a point about 30 seconds behind or ahead the stopped point. Resume play may not operate if you stopped at the last 30 seconds of the final track.
- Resume play will be canceled if you open the disc compartment. If the unit is turned off, resume play will not be canceled. In this case, be sure to set the HOLD switch to OFF before changing discs.

Random play → L

Press PLAY MODE in standby mode to display RNDM. Tracks on the disc are played in random order.

To cancel random play, press PLAY MODE in standby mode. RNDM display changes to RNDM.

Note

- You cannot back to previous track by pressing ◀◀ during random play.
- You cannot select one-track repeat during random play.

Repeat play → M

Press PLAY MODE during playback to select repeat play as follows.

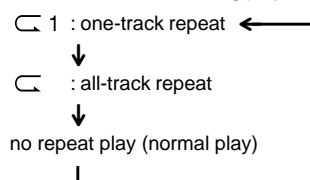

Note

When the unit is set to E•A•S•S-12 or -48 second mode, if PLAY MODE is pressed at the end of the track to select the other play mode, the unit may not change to the other mode properly.

CONNECTING TO AN EXTERNAL UNIT → M

Use a commercially available connection cord which has a 3.5 ø stereo mini-plug



PLAY MODE

M

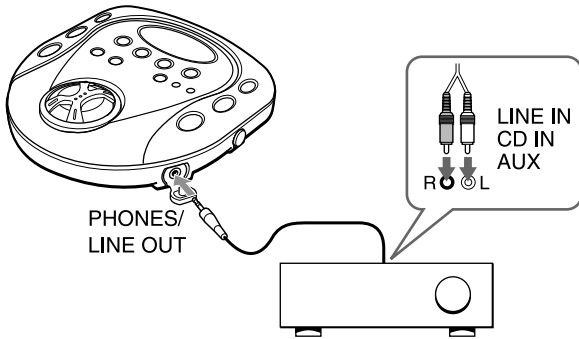

N

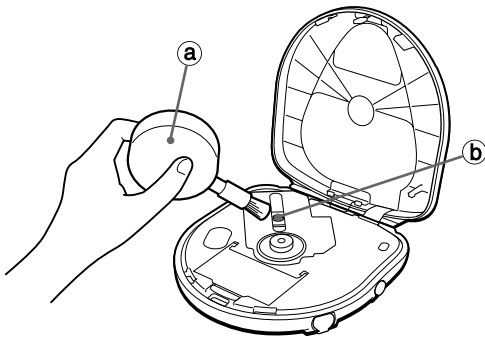

O

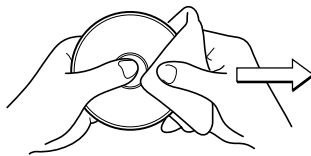

at the end of the track to select the other play mode, the unit may not change to the other mode properly.

CONNECTING TO AN EXTERNAL UNIT → **M**

Use a commercially available connection cord which has a 3.5 ϕ stereo mini-plug at one end and two phono plugs at the other end.

Connect the stereo mini-plug to the PHONES/LINE OUT jack of the unit and connect the phono plugs to the analog input terminals of the external unit, such as the amplifier or the equipment with the built-in amplifier. The CD sound can be heard through the connected audio system.

Note

- Turn off the power of both units before connection.
- DO NOT connect to the PHONO inputs of an amplifier (with a built-in phonoequalizer-amplifier).
- Adjust the volume and DSL on this unit.

MAINTENANCE

To clean the lens → **N**

If the lens becomes dirty, the player will skip or not play. If this occurs, clean the lens in the following manner.

To remove dust or dry particles, first use a camera lens blower/brush **a** to blow a few times to loosen particles, then gently brush the lens **b** clean. Finish by blowing the lens again.

To remove fingerprints, use a cotton swab dipped in lens cleaning solution. Wipe gently from the center to the edge. Lens cleaning solution is commercially available.

Note

- Take care not to get too much solution on the swab, which could flow into the unit and cause damage.
- Pressing too strongly with the swab could scratch or break the lens.

To clean the discs → **O**

Before playing, wipe the disc from the center outward with a cleaning cloth. After playing, store the disc in its case.

SPECIFICATIONS

Tracking system	3-beam laser
Laser pickup	Semiconductor laser
D/A conversion	8-times oversampling digital filter + 1-bit DAC
Frequency response	20 – 20,000 Hz (47 k ohms)
Output	PHONES/LINE OUT jack (stereo mini-jack)
Maximum output	12 mW + 12 mW (16 ohms at 1 kHz) 500 mV (47 k ohms at 1 kHz)
Power supply	DC 3 V using two size AA (LR6) alkaline batteries DC 2.4 V using commercially available rechargeable batteries AC house current using the supplied AC adaptor
Maximum outside dimensions	134 (W) \times 30 (H) \times 140 (D) mm (excluding projecting parts and controls) (5 ³ / ₈ \times 1 ³ / ₁₆ \times 5 ⁵ / ₈ in.)
Weight	Approx. 277 g (9.7 oz.) excluding batteries
Accessories	AC adaptor AC-D603 (1) Stereo headphones (1) Carrying case (XP-SP921 only) (1)
AC adaptor AC-D603	Rated input: AC 120 V, 60 Hz

The specifications and external appearance of this unit are subject to change without notice.

ATTENTION:

The product you have purchased can be powered by nickel cadmium batteries which are recyclable. At the end of their useful life, under various state and local laws, it is illegal to dispose of these batteries into your municipal waste stream. Please call 1-800-289-2492 for information on how to recycle these batteries.

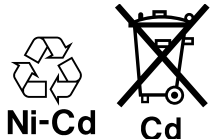

REPRODUCCION → I

Saque la tapa de caucho y conecte los auriculares suministrados en la toma PHONES/LINE OUT.

Se puede conectar en su lugar el sistema de altavoces amplificado para disfrutar de los sonidos de disco compacto.

- 1 Suelte HOLD.
- 2 Coloque un disco.
- 3 Oprima ►IIPLAY/PAUSE.

Empieza la reproducción desde la primera pista.

- Ⓐ número de pista
- Ⓑ tiempo de reproducción transcurrido
- Ⓒ indicador de volumen

Funcionamiento básico

Para parar	Oprima ■STOP/OFF/CHARGE.
Para hacer una pausa	Oprima ►IIPLAY/PAUSE. Para seguir, vuelva a oprimir.
Para buscar el principio de una pista	Oprima I◀◀ o ▶▶I.
Para encontrar determinar una parte del disco deseada	Mantenga I◀◀ o ▶▶I oprimido. Suelte el botón al llegar a la parte del disco deseada.

E•A•S•S 3X (Sistema electrónico antichoque) → II

La función E•A•S•S 3X reduce los saltos o silencios en el sonido cuando el aparato recibe un golpe.

El reproductor mantiene unos 48 segundos o 12 segundos del sonido de reproducción en su memoria.

Cuando empiece a reproducir, el aparato mantiene 48 segundos en la memoria.

Para mantener 12 segundos en la memoria, oprima E•A•S•S repetidamente hasta que aparezcan (E•A•S•S) y II.

Para cancelar la función E•A•S•S 3X, oprima E•A•S•S repetidamente hasta que aparezca E•A•S•S.

Notas

- Antes de correr o hacer ejercicio con esta unidad, deje suficiente tiempo como para que se llene completamente la memoria de reserva. (Lo ideal son unos 20 segundos).
Un golpe o vibración continuo puede provocar una interrupción del sonido incluso cuando se ha activado la función E•A•S•S 3X. Esto es normal y no es un síntoma de avería. Si hay un corte de sonido, establezca la unidad durante unos segundos antes de continuar con su actividad.
- Cuando se activa la función E•A•S•S 3X, se escucha el ruido del motor ya que el motor gira periódicamente a alta velocidad durante la reproducción. Esto no es una avería.
- Cuando se oprime E•A•S•S, el aparato hará una pausa de unos 2 segundos.
- Cuando el aparato está en el modo E•A•S•S desconectado o de 12 segundos, la cantidad de sonido será mejor que con el modo E•A•S•S de 48 segundos.

Función de continuación → III

Mueva el interruptor HOLD a RESUME.

Aparece (RESUME) y puede empezar a reproducir desde el punto donde se paró la reproducción presionando ■STOP/OFF/CHARGE.

Cuando la función de continuación está activada, se selecciona automáticamente la repetición de todas las canciones.

Para cancelar la continuación de la reproducción, mueva el interruptor HOLD a OFF.

Notas

- Puede empezar la continuación de la reproducción en un punto unos 30 segundos antes o después del punto de parada. La continuación de la reproducción puede no funcionar si se ha parado en los últimos 30 segundos de la última canción.
- Se cancelará la continuación de la reproducción en caso de abrir el compartimento del disco. No se cancelará la continuación de la reproducción en caso de desconectar la unidad. En este caso, mueva el interruptor HOLD a OFF antes de cambiar de disco.

Reproducción aleatoria → IV

Oprima PLAY MODE en el modo de espera para que aparezca (RNDM).

Las pistas en el disco se reproducen en orden aleatorio.

Para cancelar la reproducción aleatoria, oprima PLAY MODE en el modo de espera.

La indicación (RNDM) cambia a RNDM.

Notas

- No puede volver a una pista anterior oprimiendo I◀◀ durante la reproducción aleatoria.
- No puede seleccionar la repetición de una pista durante la reproducción aleatoria.

Reproducción repetida → V

Oprima PLAY MODE durante la reproducción para seleccionar la siguiente reproducción repetida.

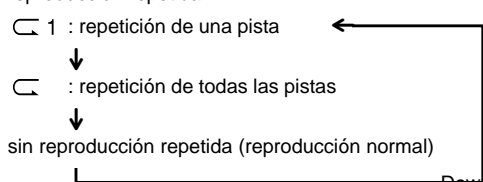

LECTURE → I

Retirez le capuchon en caoutchouc et raccordez les écouteurs fournis à la prise PHONES/LINE OUT.

Le système d'enceintes amplifié peut être raccordé à la place pour apprécier le son CD.

- 1 Libérez HOLD.
- 2 Placez un disque.
- 3 Appuyez sur ►IIPLAY/PAUSE.

La lecture démarre à partir de la première plage.

- Ⓐ numéro de plage
- Ⓑ temps de lecture écoulé
- Ⓒ indicateur de volume

Fonctionnement de base

Pour arrêter	Appuyez sur ■STOP/OFF/CHARGE.
Pour faire une pause	Appuyez sur ►IIPLAY/PAUSE. Appuyez sur une seconde fois pour reprendre la lecture.
Pour rechercher le début d'une plage	Appuyez sur I◀◀ ou ▶▶I.
Pour localiser une plage souhaitée	Maintenez I◀◀ ou ▶▶I pressé. Libérez la touche au début du passage souhaité.

E•A•S•S 3X (système de antichoc électronique) → II

La fonction E•A•S•S 3X réduit les sauts ou l'assourdissement du son quand l'appareil est soumis à des chocs.

Le lecteur conserve environ 48 secondes ou 12 secondes de son lu en mémoire.

Au démarrage de la lecture, l'appareil maintient 48 secondes en mémoire.

Pour maintenir 12 secondes en mémoire, appuyez plusieurs fois sur E•A•S•S jusqu'à ce que (E•A•S•S) et II apparaissent.

Pour annuler la fonction E•A•S•S 3X, appuyez plusieurs fois sur E•A•S•S jusqu'à ce que E•A•S•S apparaisse.

Remarques

- Avant de faire du jogging avec cet appareil, attendez que la mémoire tampon se remplisse totalement (au idéalement de environ 20 secondes).
Des impacts ou vibrations continus peuvent provoquer une interruption du son même si la fonction E•A•S•S 3X est activée. Il ne s'agit pas d'une anomalie. En cas d'interruption du son, stabilisez l'appareil pendant quelques secondes, puis remettez-le en marche.
- Quand la fonction E•A•S•S 3X est activée, le bruit du moteur est audible parce qu'il tourne périodiquement à grande vitesse pendant la lecture. Il ne s'agit pas d'une anomalie.
- Quand E•A•S•S est pressé, l'appareil fait une pause d'environ 2 secondes.
- En mode E•A•S•S-off ou -12 second, la qualité du son est meilleure qu'en mode E•A•S•S-48 second.

Fonction de reprise de la lecture → III

Réglez le commutateur HOLD à RESUME.

(RESUME) apparaît, et vous pouvez commencer la lecture à partir du point où vous aviez arrêté la lecture en appuyant sur ■STOP/OFF/CHARGE.

Quand la fonction de reprise est en service, la répétition de toutes les plages est automatiquement sélectionnée.

Pour annuler la reprise de la lecture, réglez le commutateur HOLD à OFF.

Remarques

- Le point de reprise de la lecture peut être décalé de 30 secondes environ du point d'arrêt. Si vous avez arrêté la lecture à moins de 30 secondes de la dernière plage, la fonction risque d'être inopérante.
- La lecture de reprise sera annulée si vous ouvrez le compartiment du disque. Si l'appareil est mis hors tension, la lecture de reprise ne sera pas annulée. Dans ce cas, n'oubliez pas de régler le commutateur HOLD à OFF avant de changer de disque.

Lecture aléatoire → IV

Appuyez sur PLAY MODE en mode d'attente pour afficher (RNDM).

Les plages du disque seront lues en ordre aléatoire.

Pour annuler la lecture aléatoire, appuyez sur PLAY MODE en mode d'attente. (RNDM) passera à RNDM.

Remarques

- Il est impossible de revenir à la plage précédente en appuyant sur I◀◀ pendant la lecture aléatoire.
- Il est impossible de sélectionner la répétition d'une plage pendant la lecture aléatoire.

Lecture répétée → V

Appuyez sur PLAY MODE pendant la lecture pour sélectionner la lecture répétée comme suit.

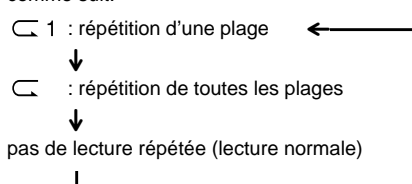

↓ : repetición de todas las pistas
sin reproducción repetida (reproducción normal)

Nota
Cuando el aparato está en el modo E•A•S•S de 12 o de 48 segundos, si se oprime el PLAY MODE al final de la canción para seleccionar el otro modo de reproducción, el aparato puede no cambiar correctamente al otro modo.

CONEXION DE UN APARATO A UN EQUIPO EXTERNO →



Utilice un cable de conexión en venta en los comercios del ramo, con una minitoma estéreo de diám. 3,5 ø en una punta y dos tomas fonográficas en la otra punta. Conecte la minitoma estéreo en la toma PHONES/LINE OUT del aparato y conecte las tomas fonográficas en los terminales de entrada analógica del aparato exterior, por ejemplo el amplificador o el equipo con el amplificador integrado. Se puede escuchar el sonido del disco compacto por el sistema de audio conectado.

Notas

- Desconecte ambos aparatos antes de hacer esta conexión.
- NO conecte las entradas PHONO de un amplificador (con un fonoequalizador-amplificador incorporado).
- Ajuste el volumen y el DSL de este aparato.

MANTENIMIENTO

Para limpiar la lente →

Si la lente está sucia, puede haber saltos en el sonido o no reproducir. En este caso limpie la lente de la siguiente forma.
Para limpiar el polvo o las partículas sucias, utilice primero un cepillo con soplador para cámaras fotográficas  para soplar varias veces y desalojar las partículas de polvo pegadas y cepillar suavemente la lente . Termine soplando nuevamente sobre la lente.
Para limpiar las huellas dactilares, utilice un algodón empapado en una solución de limpieza. Limpie suavemente desde el centro a los bordes. Hay líquidos de limpieza en venta en los comercios.

Notas

- Limpie cuidando de no mojar demasiado el algodón ya que el líquido puede penetrar en el aparato y dañarlo.
- No frote con fuerza el algodón porque puede rayar o romper la lente.

Para limpiar los discos →

Antes de reproducir, limpie el disco del centro hacia afuera con un paño de limpieza. Después de reproducir, guarde el disco en su caja.

ESPECIFICACIONES

Sistema de seguimiento	3 haz láser
Receptor de láser	Láser semiconductor
Conversión D/A	Filtro digital con sobremuestreo de 8 veces + 1 bit de conversión digital analógica
Respuesta de frecuencia	20 – 20.000 Hz (47 k ohmios)
Toma de salida	Toma PHONES/LINE OUT (minitoma estéreo)
Salida máxima	12 mW + 12 mW (16 ohmios a 1 kHz) 500 mV (47 k ohmios a 1 kHz)
Alimentación eléctrica	CC de 3 V utilizando dos pilas alcalinas AA (LR6) CC de 2,4 V con baterías recargables vendidas en los comercios del ramo CA del hogar utilizando el adaptador de CA incluido
Máximas dimensiones exteriores	134 (An.) × 30 (Al.) × 140 (Prof.) mm (excluyendo las partes salientes y controles)
Peso	Aprox. 277 g sin pilas
Accesorios	Adaptador de CA AC-D603 (1) Auriculares estéreo (1) Caja de transporte (sólo XP-SP921) (1)
Adaptador de CA AC-D603	Entrada nominal: CA de 120 V, 60 Hz

Las especificaciones y aspecto de este aparato están sujetos a cambios sin previo aviso.

ADVERTENCIA:

El producto que ha comprado puede funcionar con baterías de níquel cadmio reciclables. Al final de su vida útil, varias leyes estatales y locales prohíben deshacerse las baterías en la basura municipal. Llame al 1-800-289-2492 para más detalles sobre el reciclado de estas baterías.

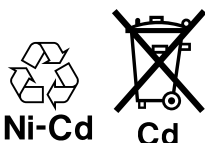

pas de lecture répétée (lecture normale)

Remarque

Quand l'appareil est en mode E•A•S•S-12 ou 48 secondes, le changement de mode ne s'effectuera pas correctement si PLAY MODE est pressé à la fin de la plage pour sélectionner un autre mode de lecture.

RACCORDEMENT A UN APPAREIL EXTERIEUR →



Utilisez un cordon de raccordement ordinaire disponible dans le commerce à miniprise stéréo 3,5 ø à une extrémité et deux prises phono à l'autre. Branchez la mini-fiche stéréo sur la prise PHONES/LINE OUT de l'appareil et raccordez les fiches phono aux bornes d'entrée analogique d'un appareil extérieur, tel qu'amplificateur ou équipement avec amplificateur intégré. Le son CD sera audible via le système audio raccordé.

Remarques

- Mettez les deux appareils hors tension avant le raccordement.
- NE CONNECTEZ PAS aux entrées PHONO d'un amplificateur (à égalisateur amplificateur phono intégré).
- Ajustez le volume et le DSL sur cet appareil.

MAINTENANCE

Pour nettoyer la lentille →

Si la lentille est sale, le lecteur sautera ou ne jouera pas. Dans ce cas, nettoyez la lentille de la manière suivante.
Pour éliminer la poussière ou des particules sèches, utilisez d'abord un soufflet/ brosse  pour objectif d'appareil photo et soufflez plusieurs fois pour détacher les particules, puis brossez doucement la lentille  pour la nettoyer. Finissez en soufflant encore une fois la lentille.
Pour éliminer les empreintes de doigts, utilisez une ouate de coton humectée de solution de nettoyage pour lentilles. Essuyez doucement du centre vers les bords. Des solutions de nettoyage pour lentilles sont disponibles dans le commerce.

Remarques

- Evitez de mettre trop de solution sur l'ouate de coton; elle pourrait couler dans l'appareil et causer des dommages.
- Appuyer trop fort avec l'ouate pourrait rayer ou briser la lentille.

Pour nettoyer les disques →

Avant la lecture, essuyez le disque du centre vers la périphérie avec un chiffon de nettoyage. Après le jeu, rangez le disque dans sa boîte.

SPECIFICATIONS

Système de recherche	Laser 3 faisceau
Tête de lecture laser	Laser semi-conducteur
Conversion N-A	Filtre numérique à suréchantillonnage 8 fois + convertisseur N-A 1 bit
Réponse de fréquence	20 à 20.000 Hz (47 k ohms)
Sortie	Prise PHONES/LINE OUT (miniprise stéréo)
Puissance maximum	12 mW + 12 mW (16 ohms à 1 kHz) 500 mV (47 k ohms à 1 kHz)
Alimentation	3 V c.c. avec deux piles alcalines format AA (LR6) 2,4 V c.c. avec des piles rechargeables disponibles dans le commerce Secteur avec l'adaptateur secteur fourni
Dimensions extérieure maximales	134 (l) × 30 (h) × 140 (p) mm (parties et commandes en saillie exclues) Env. 277 g, piles exclues
Poids	Adaptateur secteur AC-D603 (1) Ecouteurs stéréo (1) Sac de transport (XP-SP921 seulement) (1)
Adaptateur secteur AC-D603	Entrée nominale: 120 V CA, 60 Hz

Les spécifications et l'aspect extérieur de cet appareil sont sujets à modification sans préavis.

AVERTISSEMENT:

Le produit que vous avez acheté peut fonctionner sur piles nickel-cadmium recyclables. Certains états et des lois locales interdisent leur mise au rebut dans les ordures ménagères municipales à la fin de leur vie de service.
Faites le 1-800-289-2492 pour obtenir des informations sur le recyclage de ces piles.

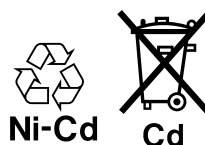

Free Manuals Download Website

<http://myh66.com>

<http://usermanuals.us>

<http://www.somanuals.com>

<http://www.4manuals.cc>

<http://www.manual-lib.com>

<http://www.404manual.com>

<http://www.luxmanual.com>

<http://aubethermostatmanual.com>

Golf course search by state

<http://golfingnear.com>

Email search by domain

<http://emailbydomain.com>

Auto manuals search

<http://auto.somanuals.com>

TV manuals search

<http://tv.somanuals.com>