

aiwa

TV-S2700

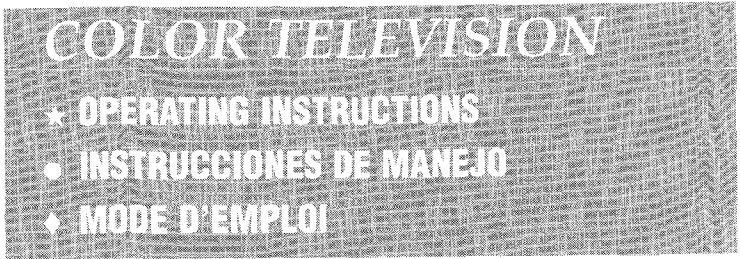

★ TABLE OF CONTENTS

Important Safety Tips	2~3	● ESPAÑOL	
Safety Precautions	4	Importantes Medidas de Seguridad	3~4
Guide to Using this Manual	5	Indice	16
Specifications	5		
Features	5		
Basic Setup	6		
Basic Hookup	6		
Front / Rear Panel	7	◆ FRANÇAIS	
Universal Remote Control	7~9	Mesures de sécurité	4
On-Screen Feature Setup	10~11	Table des Matières	28
Using Audio/Video (A / V) Jacks	12		
Closed-Captioning	13		
Setting the Sleep Timer	13		
Troubleshooting	14~15		
Care and Cleaning	15		

OWNER'S RECORD

For your convenience, record the model number and serial number (you will find them on the rear or your set) in the space provided below. Please refer to them when you contact your AIWA dealer in case of difficulty.

Model No.

TV-S2700

Serial No.

For assistance and information

call toll free 1-800-BUY-AIWA

(United States and Puerto Rico)

CAUTION

RISK OF ELECTRIC SHOCK DO NOT OPEN

CAUTION: TO REDUCE THE RISK OF ELECTRIC SHOCK, DO NOT REMOVE COVER (OR BACK). NO USER-SERVICEABLE PARTS INSIDE. REFER SERVICING TO QUALIFIED SERVICE PERSONNEL.

THIS SYMBOL INDICATES THAT DANGEROUS VOLTAGE CONSTITUTING A RISK OF ELECTRIC SHOCK IS PRESENT WITHIN THIS UNIT.



THIS SYMBOL INDICATES THAT THERE ARE IMPORTANT OPERATING AND MAINTENANCE INSTRUCTIONS IN THE LITERATURE ACCOMPANYING THIS UNIT.



WARNING: TO REDUCE THE RISK OF FIRE OR ELECTRIC SHOCK, DO NOT EXPOSE THIS APPLIANCE TO RAIN OR MOISTURE.

IMPORTANT SAFETY TIPS

CAUTION: PLEASE ADHERE TO ALL WARNINGS ON THE PRODUCT AND IN THE OPERATING INSTRUCTIONS. BEFORE OPERATING THE PRODUCT, PLEASE READ ALL OF THE SAFETY AND OPERATING INSTRUCTIONS. RETAIN THIS LITERATURE FOR REFERENCE.

Electrical energy can perform many useful functions. This unit has been engineered and manufactured to assure your personal safety. However, improper use can result in potential electrical shock or fire hazards. In order not to defeat the safeguards incorporated in this unit, observe the following basic rules for its installation, use and servicing. Your appliance is fully transistorized and does not contain any user serviceable components.

Removal of the cabinet cover may expose you to dangerous voltages. Refer all servicing to qualified service personnel.

1. This appliance should be operated only from the type of power source indicated on the unit or as indicated in this Owner's Manual. If you are not sure of the type of power supply in your home, consult your salesperson or your local power company. For appliances designed to operate from battery power, refer to the operating instructions.
2. The design of many appliances does not require a polarized AC line plug (one blade wider than the other). However, if your appliance is equipped with a polarized AC line plug, it is a safety feature which prevents the plug being inserted incorrectly. If you have difficulty inserting the plug, try reversing it. If the plug still does not fit fully into the outlet, contact your electrician to replace your obsolete outlet. Do not defeat the safety purpose of this polarized plug.
3. Do not drop or push objects into cabinet slots or openings. Some internal parts carry hazardous voltages and contact may result in electrical shock hazard. Never spill liquid of any kind on the appliance.
4. Do not expose the appliance to rain or use near water . . . for example, near a bathtub, swimming pool, kitchen sink, in a wet basement, etc. Before cleaning, unplug the unit from the wall outlet. Do not apply liquid cleaners or aerosol cleaners directly to the unit. Use a damp cloth for cleaning.
5. An outside antenna system should not be located in the vicinity of overhead power lines or other electric light or power circuits, or where it can fall into such power lines or circuits. When installing an outside antenna system extreme care should be taken to keep from touching such power lines or circuits as contact with them might be fatal.
6. For added protection during a lightning storm, or when the set is left unattended and unused for long periods of time, unplug it from the wall outlet and disconnect the antenna. This will prevent damage to the set due to lightning or power line surges.
7. Do not place your appliance on an unstable cart, stand, shelf or table. Serious injury to an individual, and damage to the appliance, may result if it should fall. Your salesperson can recommend approved carts and stands or shelf and wall mounting instructions. An appliance and cart combination should be moved with care. Quick stops, excessive force, and uneven surfaces may cause the appliance and cart combination to overturn.
8. Never add accessories that have not been specifically designed for use with this appliance.



LIGHTNING PROTECTION FOR YOUR ANTENNA AND SET AS PER NATIONAL ELECTRICAL CODE INSTRUCTIONS.

4. If an outside antenna is connected to the receiver, be sure the antenna system is grounded so as to provide some protection against voltage surges and built up static charges. Article 810 of the National Electrical Code, ANSI/NFPA 70, provides information with respect to proper grounding of the mast and supporting structure, grounding of the lead-in wire to an antenna discharge unit, size of grounding conductors, location of antenna discharge unit, connection to grounding electrodes, and requirements for the grounding electrode.
5. Slots and openings in the cabinet and in the back or bottom are provided for ventilation. To ensure reliable operation of the appliance and to protect it from overheating, these openings must not be blocked or covered. The openings should never be covered with a cloth or other material, and the bottom openings should not be blocked by placing the unit on a bed, sofa, rug, or other similar surface. This appliance should never be placed near or over a radiator or heat register. This appliance should not be placed in a built-in installation such as a bookcase unless proper ventilation is provided.



EXAMPLE OF ANTENNA GROUNDING ACCORDING TO NATIONAL ELECTRICAL CODE, ANSI/NFPA 70

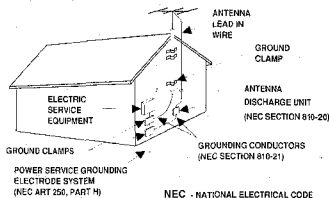

*Note to CATV system installer:

This reminder is provided to call the CATV system installer's attention to Article 820-40 of the NEC that provides guidelines for proper grounding and, in particular, specifies that the cable ground shall be connected to the grounding system of the building, as close to the point of cable entry as practical.

11. Do not allow anything to rest on the power cord. Do not locate the appliance where the cord will be abused by persons walking on it.
12. Do not overload wall outlets and extension cords as this can result in fire or electric shock.
13. Unplug the appliance from the wall outlet and refer servicing to qualified service personnel under the following conditions:
 - A. If the power cord or plug is damaged or frayed.
 - B. If liquid has been spilled into the appliance.
 - C. If the appliance has been exposed to rain or water.
 - D. If the appliance has been dropped or the cabinet has been damaged.
 - E. If the appliance exhibits a distinct change in performance.
- F. If the appliance does not operate normally by following the operating instructions, adjust only those controls that are covered in the operating instructions. Improper adjustment of other controls may result in damage and will often require extensive work by a qualified technician to restore the appliance to normal operation.
14. Upon completion of any service or repair, request the service technician's assurance that only Factory Authorized Replacement Parts that have the same characteristics as the original parts were used, and that routine safety checks have been performed to determine that the appliance is in safe operating condition. Unauthorized substitutions may result in fire, electrical shock, or other hazards.

PRECAUCION	ESTE SIMBOLO INDICA QUE VOLTAJES PELIGROSOS QUE CONSTITUYEN UN RIESGO DE TOQUE ELECTRICO ESTAN PRESENTES DENTRO DE ESTA UNIDAD.	
RIESGO DE TOQUE ELECTRICO NO ABRIR!	ESTE SIMBOLO INDICA QUE HAY INSTRUCCIONES IMPORTANTES DE OPERACION Y MANTENIMIENTO EN LA LITERATURA QUE SE ANEXA A ESTA UNIDAD.	
<p>PRECAUCION: PARA REDUCIR EL RIESGO DE TOQUE ELECTRICO, NO quite la cubierta (o la tapa trasera). NO HAY PARTES adentro que las pueda reparar el usuario. Refiérase a personal calificado para reparar el aparato.</p>		

ADVERTENCIA: PARA REDUCIR EL RIESGO DE FUEGO O TOQUE ELECTRICO, NO EXPONGA ESTE APARATO A LLUVIA O HUMEDAD.

IMPORTANTES MEDIDAS DE SEGURIDAD

PRECAUCION: POR FAVOR SIGA TODAS LAS ADVERTENCIAS EN EL PRODUCTO Y EN LAS INSTRUCCIONES DE OPERACION. ANTES DE OPERAR EL PRODUCTO, POR FAVOR LEA TODAS LAS INSTRUCCIONES DE OPERACION Y SEGURIDAD. GUARDE ESTA LITERATURA PARA SU REFERENCIA.

La energía eléctrica puede llevar a cabo muchas funciones útiles. Esta unidad a sido diseñada y manufacturada para asegurar su seguridad personal. Sin embargo, uso impropio puede resultar un toque eléctrico o riesgos de fuego. Para no deshabilitar las medidas de seguridad incorporadas en esta unidad, observe las siguientes reglas básicas para su instalación, uso y servicio. Su aparato está totalmente transistorizado y no contiene ninguna parte al que el usuario le pueda dar servicio.

Remover la cubierta del gabinete puede exponerlo a voltajes peligrosos. Refiera todo servicio a personal de servicio calificado.

1. Este aparato deberá de ser operado solamente por el tipo de fuente de poder indicado en la línea o como es indicado en el manual del propietario. Si usted no está seguro del tipo de fuente de poder en su casa, consulte a su vendedor o a la Comisión Federal de Electricidad. Para aparatos que operen de potencia de batería, refiérase a las instrucciones de operación.
2. El diseño de muchos aparatos eléctricos no requiere un conector de línea A.C. polarizado (una hoja más grande que la otra). Sin embargo, si su aparato está equipado con un conector de línea A.C. polarizado, esta es una medida de seguridad que previene que el conector sea insertado incorrectamente. Si usted tiene dificultades al insertar el conector de A.C., trate de invertirlo. Si el conector todavía no se puede insertar en el receptáculo de A.C., póngase en contacto con un técnico electricista para que reemplace su receptáculo obsoleto. No trate de eliminar el propósito de seguridad de este conector polarizado.
3. No deje caer o empuje objetos dentro de las ranuras y aperturas del gabinete. Algunas partes interiores llevan voltajes peligrosos y contacto con ellas puede resultar en peligro de toque eléctrico. Nunca vierta cualquier clase de líquido en el aparato.
4. Si una antena exterior es conectada al receptor, asegúrese que el sistema de antena esté aterrizado para proveer alguna protección en contra de impulsos de voltaje y la acumulación de cargas estáticas. El artículo 810 del código nacional eléctrico de los Estados Unidos de América (National Electrical Code, ANSI/NFPA 70), provee información con respecto al aterrizamiento correcto del mástil y la estructura de soporte, el aterrizamiento del alambre a la antena en una unidad de descarga, el tamaño de los conductores de aterrizamiento, la localización de la unidad de descarga, conexión a los electrodos de aterrizamiento, y requerimientos para los electrodos de aterrizamiento.

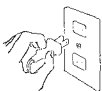

EJEMPLO DE ATERRIZAMIENTO DE ANTENA DE ACUERDO AL CODIGO NACIONAL ELECTRICO (National Electrical Code, ANSI/NFPA 70)

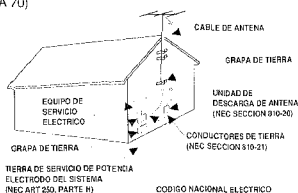

*Nota al instalador del sistema de cable CATV: Este recordatorio es dado para llamar la atención del instalador del sistema de cable CATV al Artículo 820-40 del NEC que provee guías para el aterrizamiento adecuado y, en particular, especifica que la tierra del cable deberá de estar conectada al sistema la tierra del edificio, tan cercano al punto de entrada del cable como sea practico.

PROTECCION EN CONTRA DE RAYOS ELECTRICOS PARA SU ANTENA Y APARATO DE ACUERDO A LAS INSTRUCCIONES DEL CODIGO NACIONAL ELECTRICO (EUA).

5. Las ranuras y aperturas en el gabinete y en la parte trasera e inferior fueron provistas para ventilación del aparato. Para asegurar una operación confiable del aparato y protegerlo de sobrecalentamiento, estas aperturas no deberán de ser tapadas o cubiertas. Las aperturas nunca deberán de ser cubiertas con un trapo u otro material, y las aperturas de la parte inferior no deberán de ser tapadas poniendo la unidad en una cama, sofá, alfombra, u otra superficie similar. Este aparato nunca deberá de ser puesto cerca o sobre radiadores de calor. Este aparato nunca deberá de ser puesto en instalaciones tales como libreros a no ser que haya una adecuada ventilación en tales instalaciones.
6. No exponga el aparato a lluvia o a uso cerca de agua . . . por ejemplo, cerca a una bañera, una alberca, un lavabo, en un sótano húmedo, etc. Antes de limpiar, desconecte la unidad del receptáculo de la pared. No aplique limpiadores líquidos o de aerosol directamente a la unidad. Use un trapo húmedo para limpiar.
7. Una antena exterior no deberá de ser localizada en la vecindad de líneas de potencia que pasen por encima de otros circuitos de luz eléctrica o de potencia, o en donde pueda caer sobre tales líneas de potencia o circuitos. Cuando se instale un sistema de antena externa, se debe de tener cuidado extremo en no tocar tales líneas de potencia o circuitos ya que contacto con ellos puede llegar a ser fatal.
8. Para protección adicional durante una tormenta eléctrica, o cuando el aparato es dejado sin atención ni uso durante largos períodos de tiempo, desconéctelo del receptáculo de la pared y desconecte la antena. Esto evitará daños al aparato debido a rayos o a cambios bruscos en el voltaje de línea.
9. No coloque su aparato en carrito, pedestal, anaqueo o mesa que sean inestables. Heridas serías a un individuo, y avería al aparato, pueden resultar si este cae. Su vendedor puede recomendar carritos y pedestales o anaqueles e instrucciones para montaje en la pared.

Una combinación de aparato y carrito deberá



- de ser movida con cuidado. Paradas rápidas, fuerza excesiva, y superficies irregulares pueda causar que la combinación de aparato y carrito se volteen y caigan.
10. Nunca adicione accesorios que no han sido específicamente diseñados para uso con este aparato.
11. No deje que nada descansa sobre el cordón de potencia. No coloque el aparato en donde el cordón de potencia pueda ser abusado por personas caminando sobre él.
12. No sobrecarge receptáculos de pared o extensiones eléctricas ya que esto puede resultar en fuego o toques eléctricos.
13. Desconecte el aparato del receptáculo de pared y refiera servicio a personal de servicio eléctrico calificado bajo las siguientes condiciones:
 - A Si el cordón de potencia o el conector están averiados o raídos.
 - B. Si líquido ha sido derramado en el aparato.
 - C. Si el aparato ha sido expuesto a lluvia o agua.
 - D. Si el aparato ha sido tirado o el gabinete a sido averiado.
 - E. Si el aparato exhibe un cambio perceptible en funcionamiento.
 - F. Si el aparato no opera normalmente siguiendo las instrucciones de operación, ajuste solamente aquellos controles que han sido cubiertos en las instrucciones de operación. Ajuste impropio de otros controles puede resultar en avería al aparato y posiblemente requiera de trabajo extensivo por un técnico calificado para restaurar el aparato a su operación normal.
14. Cuando se termine cualquier servicio o reparación, requiera del técnico de servicio confirmación de que solo Partes Autorizadas de Remplazo de Fabrica que tengan las mismas características que las partes originales hayan sido usadas, y que verificaciones de seguridad rutinarias hayan sido llevadas a cabo para determinar que el aparato se encuentra en condiciones seguras de operación. Substituciones no autorizadas pueden resultar en fuego, toque eléctrico u otros peligros.

MESURES DE SÉCURITÉ

Afin d'éviter tout risque d'incendie ou de choc électrique, n'exposez pas l'appareil à la pluie ni à l'humidité.

Afin d'éviter tout risque de choc électrique, n'enlevez pas le panneau arrière. L'appareil est entièrement transistorisé et ne contient aucune pièce remplaçable ou réparable par l'utilisateur. En cas de problème, confiez l'appareil à un réparateur qualifié.

Le téléviseur est muni d'un cordon d'alimentation CA à fiche polarisée dont une lame est plus large que l'autre. Ce dispositif de sécurité permet de brancher la fiche d'une seule façon sur une prise de courant.

Lorsque vous utilisez le téléviseur avec des jeux vidéo, ne saturez pas la luminosité ni le contraste. Avec le temps, ceci pourrait causer l'impression permanente de l'image du champ de jeu sur l'écran.

Ne placez pas cet appareil sur un chariot, support ou table instable. Il risquerait de tomber et ainsi d'être endommagé; cela pourrait aussi vous causer de graves blessures.



N'utilisez qu'un chariot, support ou table recommandé par le fabricant ou vendu avec l'appareil. Lors de son installation, suivez les instructions du fabricant et utilisez les accessoires d'installation recommandés. Prenez garde lorsque vous déplacez le téléviseur se trouvant sur un chariot. Des arrêts brutaux, une force excessive et des surfaces inégales peuvent renverser le chariot et l'appareil.

Lisez attentivement le présent manuel et conservez-le.

SAFETY PRECAUTIONS

To reduce the risk of fire or electrical shock, do not expose this appliance to rain or other moisture.

To prevent electrical shock, do not remove the back cover. This unit is fully transistorized and does not contain user-serviceable components. Report any problems to qualified service personnel.

This TV set is equipped with a polarized AC line plug. One blade of the plug is wider than the other. **CAUTION: To prevent electrical shock, match wide blade of plug to wide slot, fully insert.** This is a safety feature to ensure that the plug fits only one way into an electrical outlet.

When playing TV video games, do not use intense brightness and/or contrast settings. Over an extended period of time, this may leave a permanent image of the playing field on the picture screen.

Do not place this product on an unstable cart, stand, tripod, bracket, or table. The product may fall, causing serious personal injury and serious damage to the product.



Use only with a cart, stand, tripod, bracket, or table recommended by the manufacturer, or sold with the product. Follow the manufacturer's instructions when installing the product and use mounting accessories recommended by the manufacturer. A product and cart combination should be moved with care. Quick stops, excessive force, and uneven surfaces may cause the product and cart combination to overturn.



Please read and keep these instructions.

GUIDE TO USING THIS MANUAL

The setup procedures provided in this manual supplement the on-screen instructions. Together they provide complete setup information. *Remember to look for and follow on-screen instructions as you read and use this manual.*

Symbols used throughout this manual have the following meanings:

① Numbered bullets indicate steps.

BOLD UPPER CASE WORDS or **SYMBOLS** indicate keys pressed to operate TV, for example: **MENU** and /.

Outlined Words represent highlighted menu items.

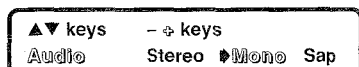

UPPER CASE WORDS OR SYMBOLS indicate the status or setting of a control, for example: ON or OFF.

 **Solid Lines** represent first step or primary connection.

 **Phantom Lines** represent additional steps or alternate connection.

SPECIFICATIONS

PICTURE TUBE SIZE (Measured Diagonally)	27-inch screen	DEPTH DIM. (Thickness)	19.8 in. (503mm)
ANTENNA INPUT	UHF/VHF/CATV 75Ω	WEIGHT (LB.) (Approx.)	73.1 (33.2 Kg.)
POWER REQUIREMENT	120VAC 60Hz	SPEAKERS	2—Size: 8 cm
POWER	98 watts	AMPLIFIER	Built-in with 1W/ch
HORIZONTAL DIM. (Width)	26.1 in. (664mm)	A/V INPUT JACKS	Video Input Audio Input (R/L)
VERTICAL DIM. (Height)	24.8 in. (629mm)	A/V OUTPUT JACKS	Fixed Audio Output (R/L) (RCA Connectors)

FEATURES

Trilingual On-Screen Menu
Automatic Channel Search
MTS stereo/dbx®/Sap decoder
Automatic picture/sound adjustments
for Sports/Movie/News
Audio/Video In Jacks
Bass/Treble
Fixed Audio Output Jacks
Closed-Captioning/QuikCap
Digital picture controls with
on-screen display
Auto Flesh Tone
Sleep Timer (3 hours)
TV Reset

AUTOMATIC FINE TUNING

VHF and Cable Channels

181 CHANNEL TUNING SYSTEM

VHF Channels 2-13
UHF Channels 14-69
Cable TV (CATV) 1, 14-125

UNIVERSAL REMOTE CONTROL

Multi-Brand: Cable/VCR/TV
Numbered Channel Selection
Channel Scanning
Volume Mute Power
Recall Display Sleep
Caption Reset Menu
Video Mode VCR Keys

dbx® is a registered trademark of Carillon Electronics Corporation

BASIC SETUP

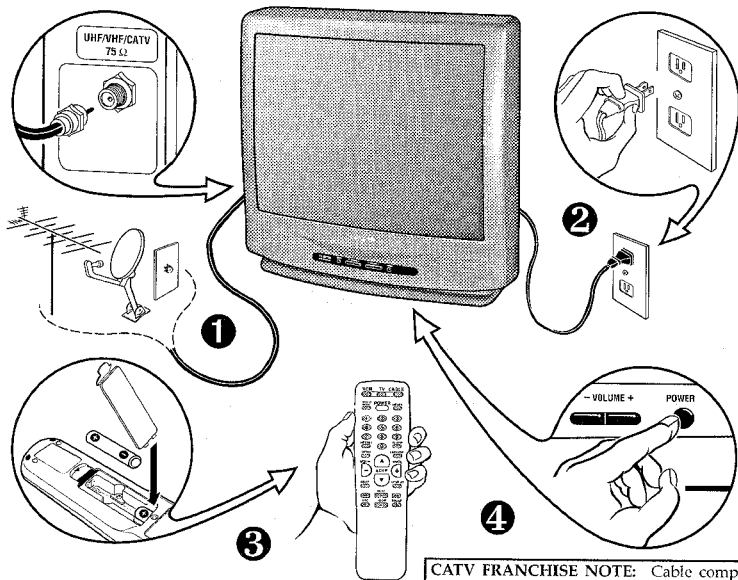

CATV FRANCHISE NOTE: Cable companies, like public utilities, are franchised by local government authorities. To receive cable programs, even with equipment which is capable of receiving cable channels, the consumer must subscribe to the cable company's service.

BASIC HOOKUP

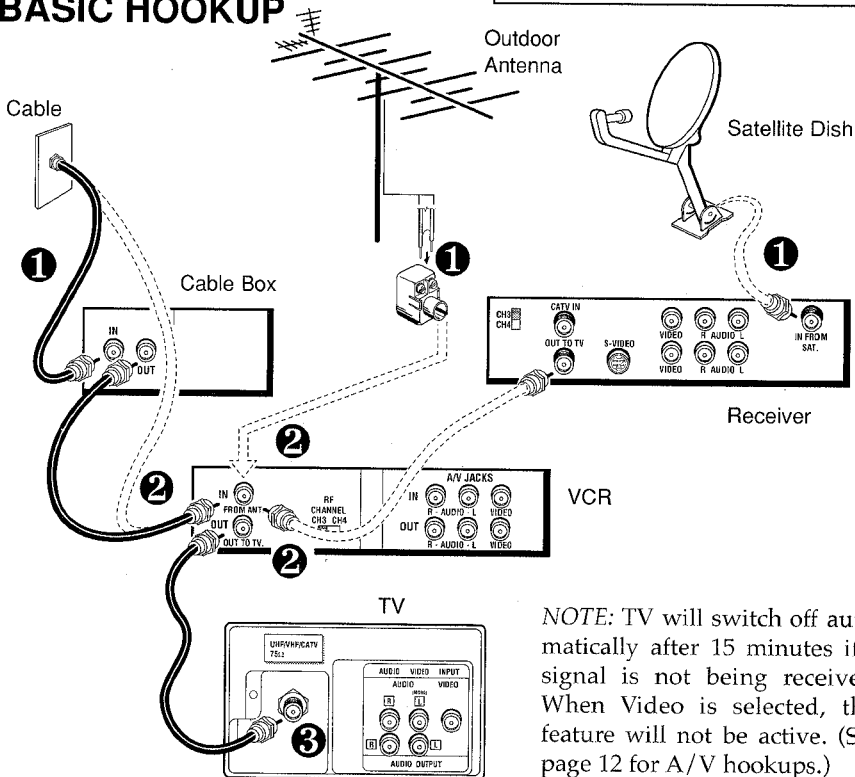

NOTE: TV will switch off automatically after 15 minutes if a signal is not being received. When Video is selected, this feature will not be active. (See page 12 for A/V hookups.)

FRONT CONTROL PANEL

MENU ▼ CHANNEL ▲ - VOLUME + POWER



Menu Key (See pages 10-11.)

REAR PANEL

Audio/Video Input Jacks

Connect external video equipment here.

Cable / Antenna Input Terminal

Audio Output Jacks (Fixed)

Connect external audio equipment here.

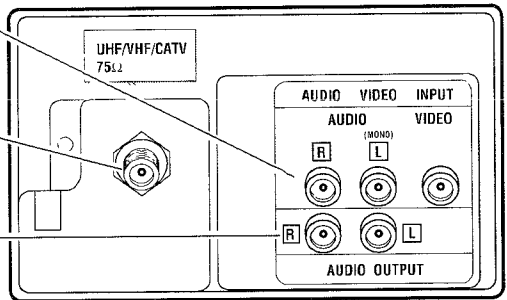

UNIVERSAL REMOTE CONTROL

Operates your TV, VCR or Cable converter box. For Remote key functions see page 8. To program this remote see page 9.

Installing Batteries (2 AA)

- ★ Match **+** and **-** signs on the batteries with marks inside the remote.
- ★ Do not mix old batteries with new ones or mix different types of batteries together.
- ★ Remove the batteries if the remote will not be used for a month or more. Weak batteries may leak and cause damage. (Normal battery life is roughly six months.)

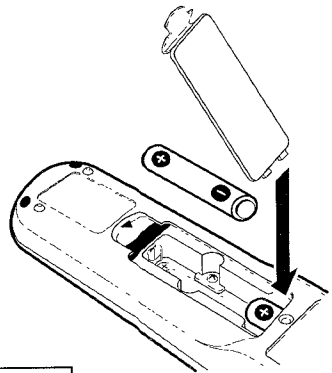

IMPORTANT NOTE Spent or discharged batteries must be recycled or disposed of properly in compliance with all applicable laws. For detailed information, contact your local County Solid Waste Authority.

Remote Control Keys

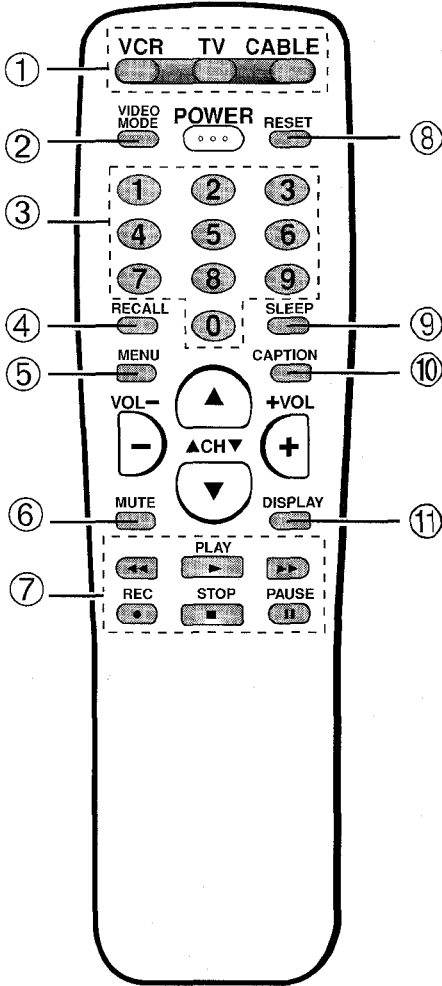

① Mode Keys

Use these keys to program the remote and to select the operating mode (TV, VCR, or CABLE).

② Video Mode Key

Press to select program source: TV or VIDEO (A/V input jacks). In VCR mode, functions as TV/VCR key on VCR's remote.

③ Number Keys

Two keys must be pressed to select a channel. For cable channels 100 through 125, press and hold the 1 key until 1--- appears. Then press the other two numbers.

④ Recall Key

Select a channel; then select another channel using the **Number** keys. Press **Recall** to switch between the channels.

⑤ Menu Key

Use this key with the Δ/∇ and \square/\square keys to adjust features of the on-screen menu system (see pages 10-11).

⑥ Mute Key

Press once to turn off the volume. Press again to restore.
NOTE: When using the audio out jacks this key will not mute the sound.

⑦ VCR Keys

These keys control Fast Forward ($\blacktriangleright\blacktriangleright$), Rewind ($\blacktriangleleft\blacktriangleleft$), Play, Record (REC), Stop and Pause functions of your VCR.

⑧ Reset Key

Press this key twice to restore factory settings. **The TV will automatically start Channel Search and clear all customized settings.**

⑨ Sleep Key

Use this key with the "0" key to set the Sleep Timer (see page 13).

⑩ Caption Key (See page 13.)

⑪ Display Key

Press once to display the Channel number. Press twice to display the channel number continuously. Press again to remove the display.

Programming Remote to Operate VCR and Cable Box

- Find your equipment's brand name code in the chart below. After programming is confirmed write your codes in the spaces on back of remote control and below.
- Press and hold **VCR** or **CABLE** key while entering the two-digit code number for your VCR or Cable box. When you release the key it will flash 5 times.
- Press **VCR** key to operate your VCR or press **CABLE** key to operate cable box.

NOTES:

- There may be VCRs or cable boxes that this remote cannot operate.
- Some manufacturers use different types of remotes. If your brand has several codes listed, repeat step 2 with each number until you find the correct code.

After entering a code number check the Power and Channel operations. If these functions operate properly, programming is completed. If not, reprogram using another code, if available. If you enter an incorrect code number, repeat step 2.

VCR Code:	<input type="text"/>	<input type="text"/>
Cable Box Code:	<input type="text"/>	<input type="text"/>

VCR BRAND NAME	CODE	VCR BRAND NAME	CODE	CABLE BOX BRAND NAME	CODE
ADMIRAL	20,21,27,29,38	MTC	05,07,22,31	ABC	14,15,16, 21,24
AIWA	08,22	NEC	11,12,28,33	GEN. INSTRUMENTS	13,14,15, 16,17,18, 19,20,25
BROKSONIC	20,21	ORION	13,15	HAMLIN	12,26,27,28
CRAIG	02,05,07,31	PANASONIC	16,17,19	JERROLD	13,14,15, 16,17,18, 19,20,25
CURTIS MATHES	19,22,27	PHILCO	18,19,26	MACOM	03
DAEWOO	04,37	PHILIPS	18,19,26	MEMOREX	11
EMERSON	06,08,13, 14,20,21,22	PIONEER	26,28	OAK	02,23,24
FISHER	00,01,02,09,10	PROSCAN	03,19,27, 33,39,40	PANASONIC	04,05,09
FUNAI	22	QUASAR	16,17,19	PARAGDN	11
GE	19,27,33,39,40	RCA	03,19,27, 33,39,40	PIONEER	01,10
GOLDSTAR	08	REALISTIC	00,05,07,08, 19,22,29,31	RCA	04,05,09
HITACHI	03,22,33,39	SAMSUNG	04,05,07,31	REGAL	06,26,27,28
J.C.PENNY	03,05,07,19,31	SANSUI	28,33	SAMSUNG	01
JVC	11,12,28,33	SANYO	00,01,02,09,10	SCI. ATLANTA	06,07,08
KENWOOD	00,28,33	SCOTT	04,20,21	SIGNATURE	14,15,16
MAGNAVOX	18,19,26	SEARS	00,02,03,08,19	SPRUCER	04,05,09
MARTA	08	SHARP	29,30	STARCOM	14,15,16,17, 18,19,20
MEMOREX	00,02,05,07,08, 19,22,29,31	SONY	19,23,24,25	STARGATE	14,15,16,17, 18,19,20
MINI	32,34,35, 36,41,42	SYLVANIA	19,32	TOCOM	21,22
M.WARD	02,03,19,22,29	SYMPHONIC	22	TOSHIBA	00,11,17, 18,19,20
		TEAC	22,23	ZENITH	00,11,17, 18,19,20
		TOSHIBA	04,32,40		
		ZENITH	23,24,38		

Replacing Batteries:

The programmed codes must be reset after replacing batteries.

ON-SCREEN FEATURES

Basic Operation

- ★ Press **MENU** (see ❶ below).
- ★ Highlight the feature (see ❷ below) using the **▲/▼** keys.
- ★ Change the selection (see ❸ below) using the **▷/◁** keys.
- ★ Steps ❹, ❺ and ❻ are for submenu adjustments and features that require additional steps.

Preview of On-Screen Features with Selections

▲▼ keys	- + keys
Audio	▶Stereo Mono SAP
Picture/Sound	▶Sports Movie News Manual
Antenna	▶Cable VHF/UHF
CH. Search	▶NO Start
CH. Scan Memory	C 34 Added
Menu Language	▶English Francais Espanol

Press MENU key to exit.

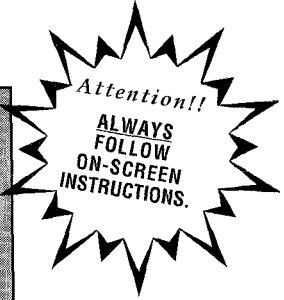

Adjusting the Picture/Sound

Follow numbered steps and on-screen instructions.

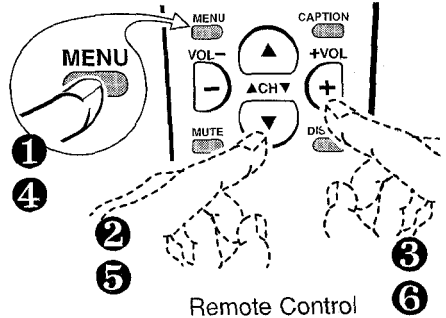

▲▼ keys	- ◁ keys
Audio	Sports Movie
Picture / Sound	News ▶Manual
Antenna	
CH. Search	
CH. Scan Memory	
Menu Language	

Press MENU key for adjustments

▲▼ keys	- ◁ keys
Color	-----
Tint	
Contrast	
Brightness	

Resetting the Antenna/Cable Mode and Channel Search

Resetting the Antenna/Cable Mode or CH. (Channel) Search is required **only** if additional channels become available, such as, moving to another city or having a cable service installed.

Adding or Deleting Channels

Follow numbered steps and on-screen instructions.

Step 1 press **MENU**.

Step 2 press **▲** or **▼** to select **CH. Scan Memory**.

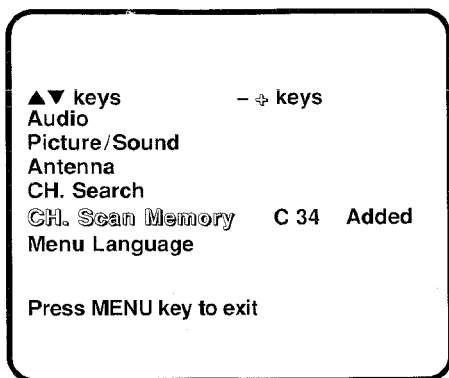

Step 3 press **◀** to select channel number entry. For cable channels above 99, press and hold the 1 key until C1-- appears.

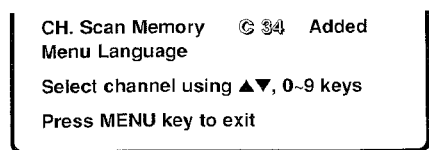

Step 5 press **◀** to select option:
Delete.

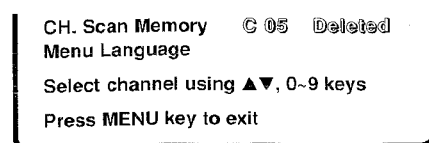

Step 6 exit.

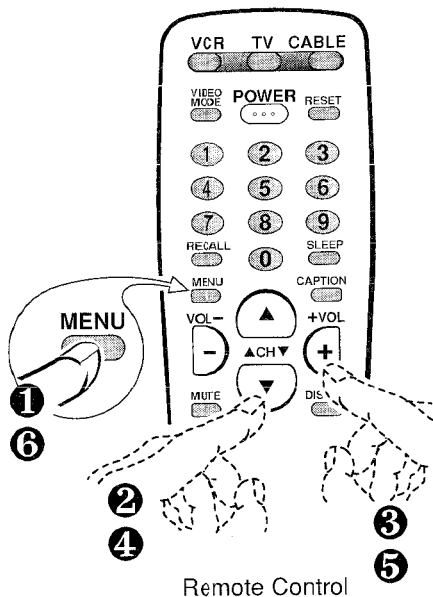

Step 4 select channel number (example): **C05**.

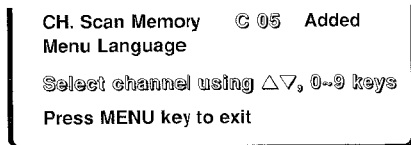

Operating Tips:

- ★ Deleted channels can be selected manually by using the numbered keys on the remote.
- ★ To restore deleted channels, use the on-screen menu to manually add channels or start CH. (Channel) Search from the menu.

USING AUDIO/VIDEO IN JACKS

Turn off TV and external equipment before connecting cables.

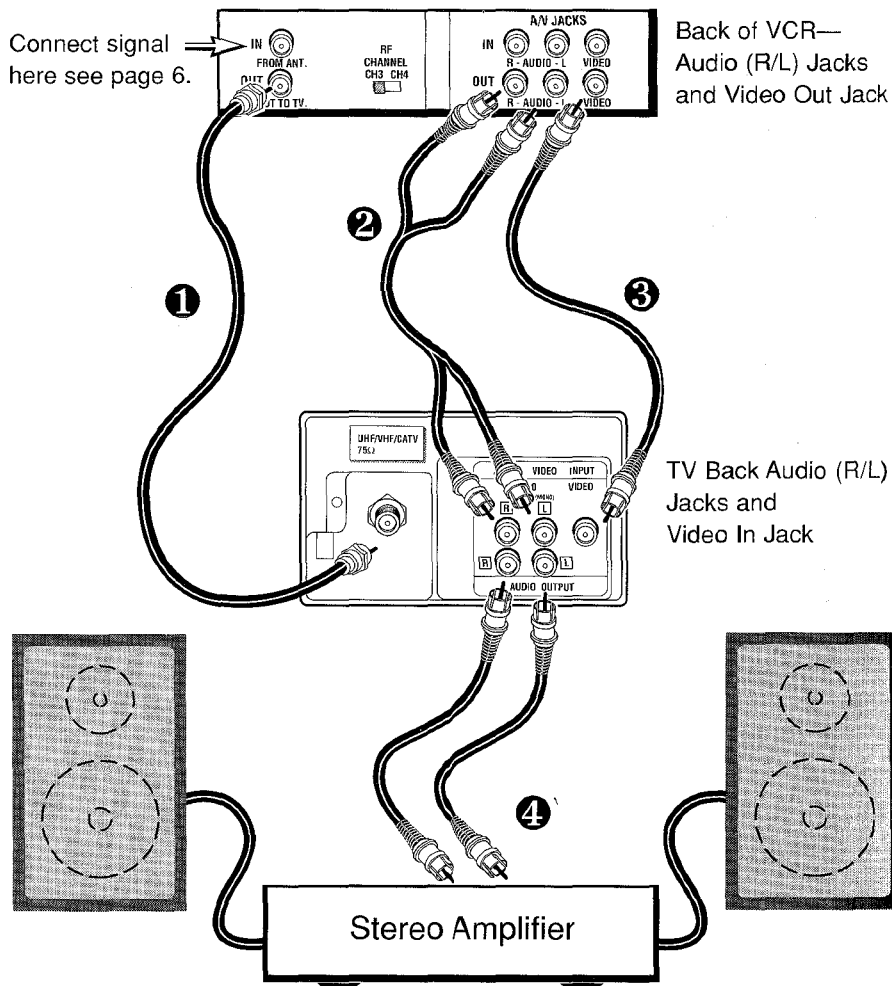

Remote Control

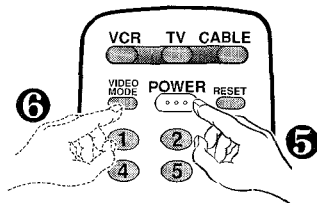

NOTE: Mono VCR (Single Audio Jack)

Connect the audio from VCR output (2) to TV's left audio input jack.

CLOSED-CAPTIONING

Captioning is a written version of the program sound or other information displayed on the screen. Press **CAPTION** on the remote to select OFF, Caption1, Caption2, Text1, Text2 service or Quikcap (this selection only provides captioning when MUTE function is selected).

NOTE: When captioning is turned on, the channel display will not stay on the screen. For these displays to stay on the screen you must set captioning to OFF.



Caption1/2

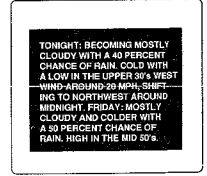

Text1/2

SETTING THE SLEEP TIMER

The Sleep Timer will switch off the TV automatically. Follow steps ① and ②.



NOTE: The Sleep Timer cancels when the TV is turned off or if a power failure occurs.

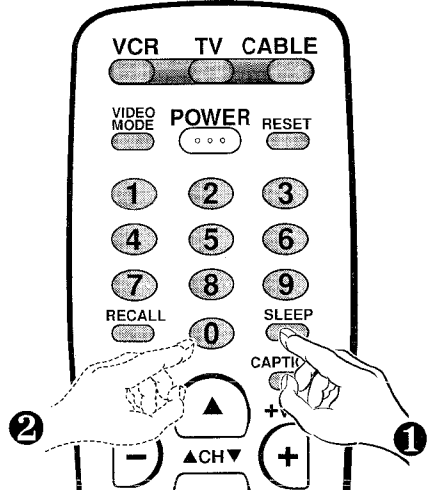
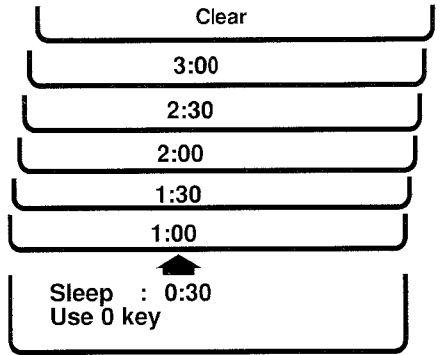

TROUBLESHOOTING

BEFORE REQUESTING SERVICE CHECK THE FOLLOWING CHART.

Problem:	Check these Conditions:	Try these Solutions:
TV turns off automatically.	<ul style="list-style-type: none"> • Check signal (Cable/Ant.) connection. • Check if sleep timer is ON. • Power surge protection feature. 	<ul style="list-style-type: none"> • Press POWER key. • Unplug TV momentarily.
No picture, poor picture.	<ul style="list-style-type: none"> • Check antenna connections. • May be station trouble. • Possible interference from household appliance. • Brightness or Contrast misadjusted. 	<ul style="list-style-type: none"> • Adjust antenna. • Try a different channel. • Press RESET key.
Poor color or no color.	<ul style="list-style-type: none"> • Check if program is in color. • Check antenna connections. • May be station trouble. • Color or Tint misadjusted. 	<ul style="list-style-type: none"> • Try a different channel. • Adjust antenna. • Press RESET key.
Black box on screen.	<ul style="list-style-type: none"> • Caption Text Mode without display information. 	<ul style="list-style-type: none"> • Switch off Captions (see page 13).
Blue Screen with Video displayed	<ul style="list-style-type: none"> • Check Audio/Video connections. • Check external equipment. 	<ul style="list-style-type: none"> • Press VIDEO MODE key. • Switch on external equipment.
No sound, poor sound.	<ul style="list-style-type: none"> • May be station trouble. • May be MUTE function. • Check Audio/Video connections. 	<ul style="list-style-type: none"> • Try a different channel. • Adjust Volume. • Select MONO from Audio on-screen menu.
No TV stereo sound.	<ul style="list-style-type: none"> • Check if station is broadcasting a true MTS stereo signal. 	<ul style="list-style-type: none"> • Select STEREO from Audio on-screen menu.
No TV SAP sound.	<ul style="list-style-type: none"> • Check if station is broadcasting a SAP signal. 	<ul style="list-style-type: none"> • Select SAP from audio on-screen menu.
No Cable channels above number 13.	<ul style="list-style-type: none"> • Cable Channel Indicator C should appear next to channel number. 	<ul style="list-style-type: none"> • Select CABLE from Antenna on-screen menu; then start CH. (channel) Search using menu.
No UHF channels, VHF OK.	<ul style="list-style-type: none"> • Cable Channel Indicator C should not appear next to channel number. 	<ul style="list-style-type: none"> • Select VHF/UHF from Antenna on-screen menu; then start CH. (channel) Search using menu.
Cannot select or scan some channels.	<ul style="list-style-type: none"> • Channel may be removed from memory. • Check antenna connections. 	<ul style="list-style-type: none"> • Select CH. Scan Memory and manually add channels or start channel search using menu.
No Captioning.	<ul style="list-style-type: none"> • Check if station is broadcasting a Closed-Caption signal. • Check Caption Channel. 	<ul style="list-style-type: none"> • Select CAPTION1 or CAPTION2 (see page 13).

Problem:	Check these Conditions:	Try these Solutions:
Menu System words seem misspelled.	<ul style="list-style-type: none"> • Maybe a foreign language is selected. 	<ul style="list-style-type: none"> • Reselect your menu language choice using the on-screen menu.
Remote Control will not work.	<ul style="list-style-type: none"> • Check batteries. • Check if TV set is plugged in. • Press TV key. 	<ul style="list-style-type: none"> • Replace batteries. • Aim remote towards front of TV.
Remote control will not operate VCR and Cable Box.	<ul style="list-style-type: none"> • Press VCR or CABLE key. 	<ul style="list-style-type: none"> • Re-enter brand code (see page 9).
Cabinet makes popping sound.	<ul style="list-style-type: none"> • This is a normal condition during warm-up and cool down of the plastic cabinet parts. 	

CARE AND CLEANING

The surface of the cabinet can be damaged if not properly maintained. Many common household aerosol sprays, cleaning agents, solvents and polishes will cause permanent damage to the fine surface.

1. **Unplug the power cord before cleaning the television.**
2. Clean the screen with a soft cloth dampened with glass cleaner or warm water.
3. Clean the cabinet with a soft cloth dampened with a mild household detergent and warm water. Dry thoroughly.

NOTE: NEVER spray liquids on the screen because they can run down and drip onto the chassis. This may cause component failure not covered under Warranty.



LISTED

This symbol on the nameplate means the product is Listed by Underwriters' Laboratories Inc. It is designed and manufactured to meet rigid U.L. safety standards against risk of fire, casualty and electrical hazards.

Instrucciones de Manejo

INDICE

Guía para el uso de este manual	16	Las Características del menú en Pantalla	22~23
Especificaciones	17	Usando las Entradas de Audio/Video (A/V)	24
Características	17	Transmisión Captada	25
Arreglos Básicos	18	Ajustando el Cronómetro de Tiempo para Dormir	25
Conexión Básica	18	Solución de problemas	26~27
Panel de Controls Frontal	19	Cuidado y Mantenimiento	27
Panel Posterior	19		
Control Remoto Universal	19~21		

GUÍA PARA EL USO DE ESTE MANUAL

Los procedimientos de ajuste provistos en este manual complementan las instrucciones del menú en pantalla. Juntos proveen de una completa información para los ajustes. *Recuerde de observar y seguir las instrucciones del menú en pantalla, así como leer y usar este manual.*

Los símbolos usados en este manual tienen los siguientes significados:

1 Círculos numerados indican pasos.

LAS PALABRAS EN MAYÚSCULAS o SÍMBOLOS RESALTADOS, indican los botones presionados para operar la TV, por ejemplo; **MENU** y **▲/▼**.

Las Palabras Delineadas representan las funciones resaltadas en el menú.

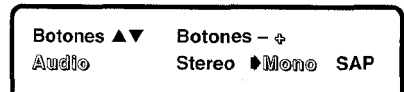

LAS PALABRAS EN MAYÚSCULAS o SÍMBOLOS indican el estado del ajuste de un control, por ejemplo; ON o OFF.

Las Líneas sólidas representan el primer paso o primera conexión.

Las líneas tenues representan pasos adicionales o conexiones alternas.

ESPECIFICACIONES

EL TAMAÑO DE LA PANTALLA

(Medido Diagonalmente)
27-pulgadas de pantalla

ENTRADA DE ANTENA UHF/VHF/CATV 75Ω

REQUERIMIENTOS DE CONSUMO

120VAC 60Hz

POTENCIA (Watts) 98 watts

DIMENSIÓN HORIZONTAL (Ancho) 26.1 pulgadas (664mm)

DIMENSIÓN VERTICAL (Altura) 24.8 pulgadas (629mm)

DIMENSIÓN EN PROFUNDIDAD (Grosor)

19.8 pulgadas (503mm)

PESO (Lbs.) (APROXIMADO)

73.1 (33.2 Kg.)

BOCINAS 2 Tamaño: 8 cm

AMPLIFICADOR Interconstruido con 1W/canal

FRENTE ENTRADAS DE A/V Entrada de Video / Entrada de Audio (R/L)

SALIDAS DE AUDIO Salida de Audio Fijo (R/L) (RCA Connectors)

CARACTERÍSTICAS

Menú Trilingüe en Pantalla
Búsqueda Automático de Canales
MTS sonido estereofónico/dbx®/
sonido SAP
Automático Imagen/Sonido ajustes
para deporte/cline/noticia
Bajos/Agudos
Entradas de Audio/Video
Salidas Fijas de Audio
Transmisión Captada / QuickCap
Control de Imagen Digital con
desplegado en pantalla
Tonos de piel por ajuste Automático
Cronómetro de Apagado (3 hrs)
Reajuste de TV

SISTEMA DE SINTONIZACIÓN DE 181 CANALES

VHF Canales 2-13
UHF Canales 14-69
Cable (CATV) 1, 14-125

SINTONIZACIÓN AUTOMÁTICA DE CANALES

Canales de VHF y Cable

CONTROL REMOTO UNIVERSAL

Multimarcas: CABLE/VCR/TV
Selección por Teclas Numeradas
Búsqueda de Canales
Volumen
Enmudecimiento
Encendido
Llamado de Canales
Desplegado
Reajuste
Menú
Modos de Video
Cronómetro de Apagado
Transmisión Captada
Teclas para VCR

NOTA FRANQUICIA DE CATV: Las compañías de Cable Como servicios públicos, son franquicias otorgadas autoridades locales. Para recibir el servicio de programas de cable, el consumidor debe de suscribirse a la compañía de cable.

ARREGLOS BÁSICOS

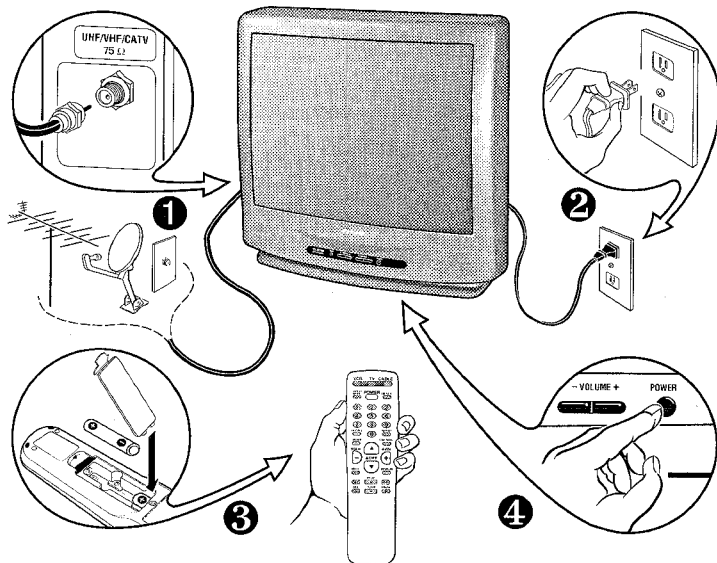

CONEXIÓN BÁSICA

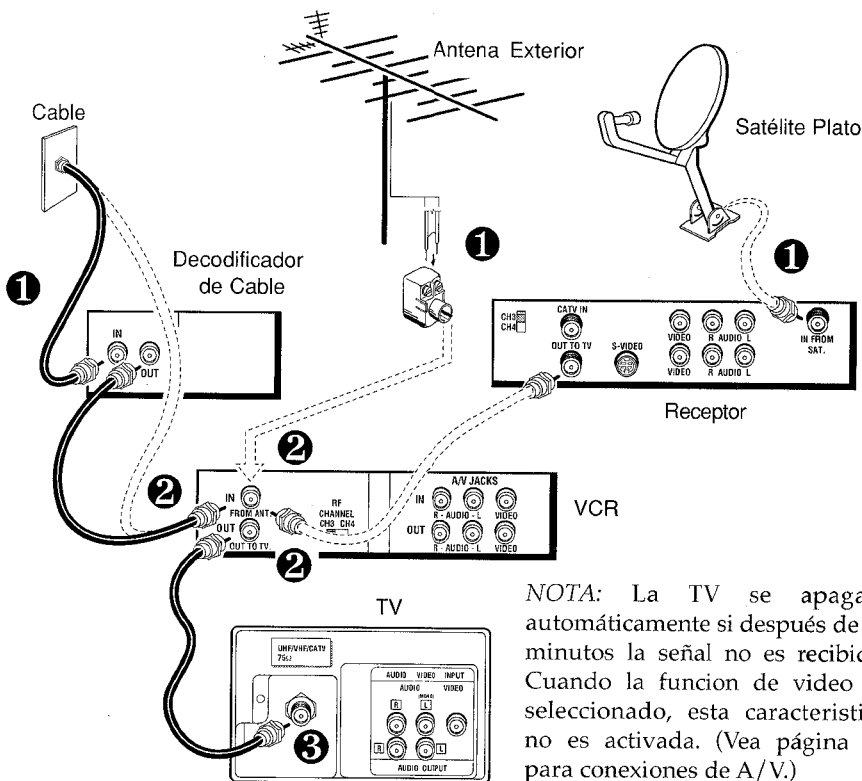

PANEL DE CONTROL FRONTAL

MENU ▼ CHANNEL ▲ - VOLUME + POWER



Tecla de Menú (Vea páginas 22-23.)

PANEL POSTERIOR

Conectores de Entrada Audio / Video
Conecte aquí el equipo de video externo.

Entrada de Terminal de Antena/Cable

Conectores de Salidas de Audio (Fijo)
Conecte aquí el equipo de audio externo.

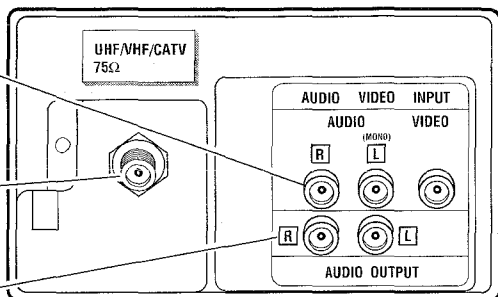

CONTROL REMOTO UNIVERSAL

Operar su TV, VCR y decodificador de Cable. Vea página 20 para teclas de funciones del control remoto. Para programar este control remoto vea página 21.

Instalación de Pilas (2 AA)

- Los signos **+** y **-** de las pilas deben de coincidir con las marcas dentro de la caja del control remoto.
- **No** mezclar baterías descargadas y con carga o mezclar diferentes tipos de baterías el mismo tiempo.
- Quite las pilas si el control remoto no sera usado por más de un mes. Las pilas débiles pueden derramarse y causar daños al control remoto. (La vida normal de las pilas es de seis meses aproximadamente.)

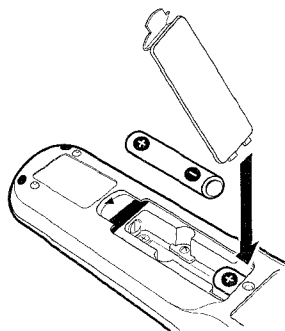

NOTA IMPORTANTE: Las pilas usadas o descargadas pueden ser recicladas o deshechadas correctamente de acuerdo a las leyes aplicables. Para información más detallada, contacte a sus autoridades locales de desechos sólidos.

Teclas del Control Remoto

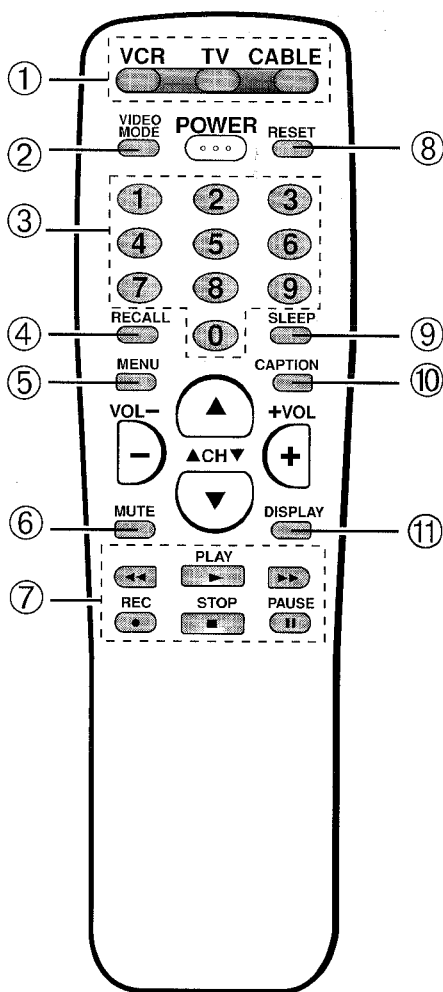

- ① **Teclas de Modo**
Use estas teclas para programar el control remoto y para seleccionar el modo de operación (TV, VCR o CABLE).
- ② **Teclas para el Modo de Video**
Presione para seleccionar la fuente de programas: TV o Video (frente entradas de A/V).

- ③ **Teclas Numeradas**
Dos teclas deben de ser presionadas para seleccionar un canal. Para canales de cable 100 al 125 presione y mantenga el **1** hasta que el C1-- aparezca.
- ④ **Tecla de RECALL**
Seleccione primero un canal; usando las teclas numeradas para el para Segundo canal. Presione **RECALL** para hacer el cambio entre canales.
- ⑤ **Tecla de MENU**
Usar con las teclas con Δ/∇ y \square/\square para ajustar las funciones del sistema de menú en pantalla (vea páginas 22-23).
- ⑥ **Tecla de Enmudecimiento (MUTE)**
Presione una vez para apagar el volumen y presione nuevamente para restaurarlo.
NOTA: Cuando este usando las salidas de audio, esta tecla no enmudecera en sonido.
- ⑦ **Teclas para VCR**
Estas teclas controlan el Avance hacia adelante ($\blacktriangleright\blacktriangleright$), Rebobinado ($\blacktriangleleft\blacktriangleleft$), Reproducción, Grabación, y la funciones de Detener y Pausa de su VCR.
- ⑧ **Tecla de RESET**
Presione esta tecla para regresar a los ajustes de fábrica. **La TV inicializara automáticamente la búsqueda de canales y borrara todos los ajustes personales.**
- ⑨ **Tecla de SLEEP**
Use esta tecla con el "0" para activar el Interruptor de Tiempo (vea página 25).
- ⑩ **Tecla de CAPTION** (Vea página 25.)
- ⑪ **Tecla de DISPLAY**
Presione una vez para desplegar el Número del canal. Presione dos veces para que el desplegado del apaerzca continuamente. Presione nuevmente eliminar el desplegado.

Programando el control remoto para operar su VCR y Decodificador de Cable

- Encuentre el código de la marca de su equipo en los siguientes listados. Después de que la programación este confirmada, escriba sus códigos en los espacios inferiores localizados en la parte posterior de el Control Remoto.
- Presione y mantenga así la tecla de **VCR** o **CABLE** mientras accese el código de dos dígitos de su VCR o decodificador de Cable. Cuando Ud. suelte la tecla, esta debe de destellar 5 veces.

Después de acceder un número de código confirme las funciones de Encendido y Canales. Si estas funciones operan adecuadamente, la programación esta completa. Si no re programe usando otro código, si esta disponible. Si Ud. accesa un número de código incorrecto, repita el paso 2.

- Presione la tecla de VCR para operar su **VCR** o presione la tecla de **CABLE** para operar su decodificador de Cable.

NOTAS:

- Puede haber VCR o Decodificadores de Cable que este control remoto no pueda operar.
- Algunos fabricantes pueden usar diferentes tipos de controles remoto. Si la marca de su equipo, tiene listados varios códigos, repita el paso 2 con cada número, hasta que Ud. encuentre el código correcto.

Marca de VCR Código No:	<input type="text"/>	<input type="text"/>
Marca del Decodificador de Cable Código No:	<input type="text"/>	<input type="text"/>

MARCA DE VCR	CÓDIGO NO.	MARCA DE VCR	CÓDIGO NO.	MARCA DE VCR DECODIFICADOR DE CABLE	CÓDIGO NO.
ADMIRAL.....	20,21,27,29,38	MTC.....	05,07,22,31	ABC.....	14,15,16,
AIWA.....	08,22	NEC.....	11,12,28,33		21,24
BROKSONIC.....	20,21	ORION.....	13,15	GEN. INSTRUMENTS.....	13,14,15,
CRAIG.....	02,05,07,31	PANASONIC.....	16,17,19		16,17,18,
CURTIS MATHES.....	19,22,27	PHILCO.....	18,19,26		19,20,25
DAEWOO.....	04,37	PHILIPS.....	18,19,26	HAMLIN.....	12,26,27,28
EMERSON.....	06,08,13,	PIONEER.....	26,28	JERROLD.....	13,14,15,
	14,20,21,22	PROSCAN.....	03,19,27,		16,17,18,
FISHER.....	00,01,02,09,10		33,39,40		19,20,25
FUNAI.....	22	QUASAR.....	16,17,19	MACOM.....	03
GE.....	19,27,33,39,40	RCA.....	03,19,27,	MEMOREX.....	11
GOLDSTAR.....	08		33,39,40	OAK.....	02,23,24
HITACHI.....	03,22,33,39	REALISTIC.....	00,05,07,08,	PANASONIC.....	04,05,09
J.C.PENNY.....	03,05,07,19,31		19,22,29,31	PARAGON.....	11
JVC.....	11,12,28,33	SAMSUNG.....	04,05,07,31	PIONEER.....	01,10
KENWOOD.....	00,28,33	SANSUI.....	28,33	RCA.....	04,05,09
MAGNAVOX.....	18,19,26	SANYO.....	00,01,02,09,10	REGAL.....	06,26,27,28
MARTA.....	08	SCOTT.....	04,20,21	SAMSUNG.....	01
MEMOREX.....	00,02,05,07,08,	SEARS.....	00,02,03,08,19	SCI. ATLANTA.....	06,07,08
	19,22,29,31	SHARP.....	29,30	SIGNATURE.....	14,15,16
mitsubishi.....	32,34,35,	SONY.....	19,23,24,25	SPRUCER.....	04,05,09
	36,41,42	SYLVANIA.....	19,32	STARCOM.....	14,15,16,17,
M.WARD.....	02,03,19,22,29	SYMPHONIC.....	22		18,19,20
		TEAC.....	22,23	STARGATE.....	14,15,16,17,
		TOSHIBA.....	04,32,40		18,19,20
		ZENITH.....	23,24,38	TOCOM.....	21,22
				TOSHIBA.....	00,11,17,
					18,19,20
				ZENITH.....	00,11,17,
					18,19,20

Cambio de Baterías:

El código de programación debe de ser reajustado después de cambiar las baterías.

LAS CARACTERISTICAS DEL MENÚ EN PANTALLA

Operación Básicos

- Presione **MENU** (vea ❶ abajo).
- Resalte la función (vea ❷ abajo) usando los botones \triangle / ∇ .
- Cambie la selección (vea ❸ abajo) usando los botones de \square / \square .
- Pasos ❹, ❺ y ❻ son para ajustes de funciones, en submenús que requieren pasos adicionales.

Demostación de las Características del Menú en Pantalla con Selecciones

Botones \triangle / ∇	Botones \square / \square	
Audio	▶Stereo	Mono SAP
Imagen/Sonido	▶Deporte Noticia	Cline Manual
Antena	▶Cable	VHF/UHF
Loc. Canales	▶NO	SI
Buscar Canales	C 34	Anadido
Menu Lenguaje	English	Francais ▶Español

Use MENU para salirse



Ajustando la Imagen/Sonido

Siga los pasos numerados y las instrucciones en pantalla.

Botones \triangle / ∇	Botones \square / \square
Audio	Deporte Cline
Imagen/Sonido	▶Noticia Manual
Antena	
Loc. Canales	
Buscar Canales	
Menu Lenguaje	

Use MENU para ajustar

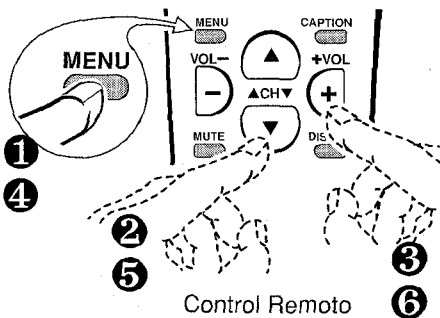

Botones \triangle / ∇	Botones \square / \square
Color	-----
Tinte	
Contraste	
Brillo	

Reajustando la Antena/Modo de Cable y Búsqueda de Canales

Reajustando de Antena/Modo de Cable o Búsqueda de Canales se requiere **solamente** si se han agregen canales siendo disponibles como en el cambio de ciudad o instalando el servicio de cable.

Agregando/ Borrando Canales

Siga los pasos numerados y las instrucciones en pantalla.

Paso 1 presione **MENU**.

Paso 2 presione **▲** o **▼** para seleccionar **Buscar Canales**.

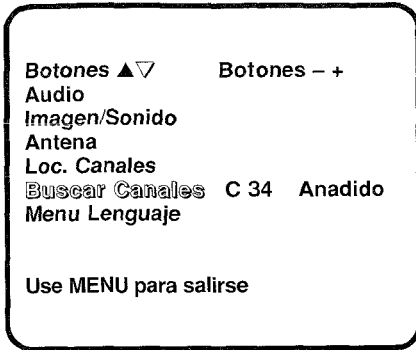

Paso 3 presione **+** para acceder el canal seleccionado. Para canales arriba del canal 99, presione y mantenga el botón del número 1 hasta que C1- - aparezca.

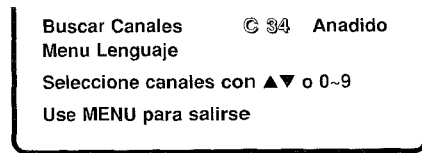

Paso 5 presione **+** para seleccione la opción: **Saltado**.

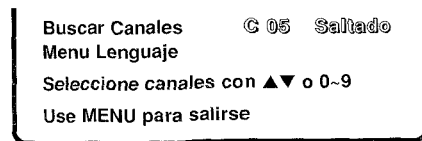

Paso 6 salirse.

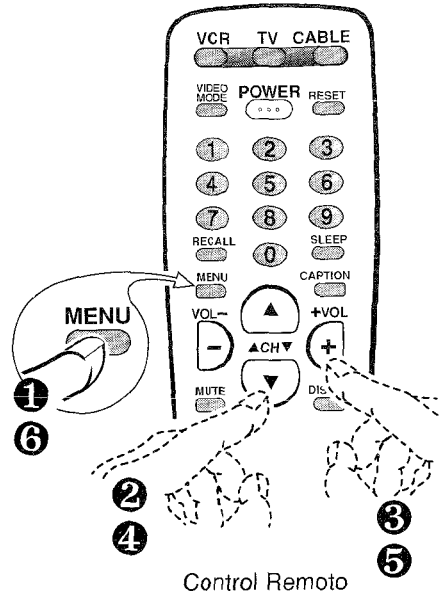

Paso 4 seleccione el número del canal (ejemplo): **C05**.

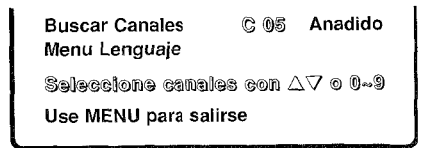

Sugerencias de Operación:

- Los Canales Borrados pueden ser seleccionados manualmente, usando los botones numerados en el control remoto.
- Para restaurar los canales borrados use las funciones en pantalla y agreguelos manualmente o inicialize la función de Búsqueda de Canales (Channel Search) usando el menú.

USANDO LAS ENTRADAS DE AUDIO/VIDEO

Apague la TV y su equipo externo antes de conectar los cables.

Conecte la señal aquí, vea página 18.

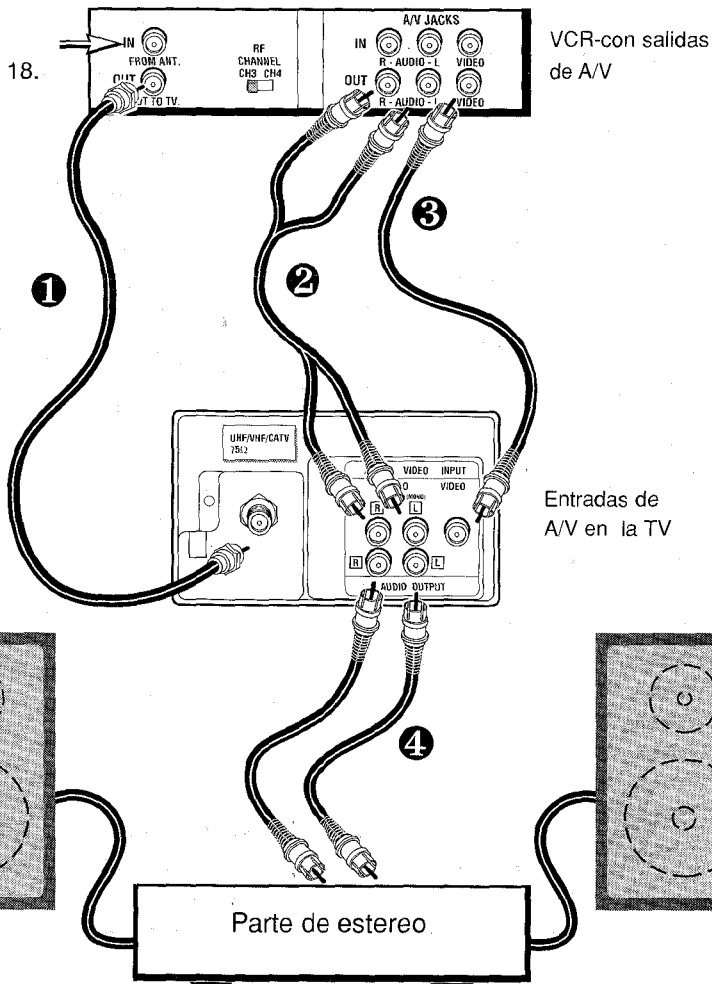

Control Remoto

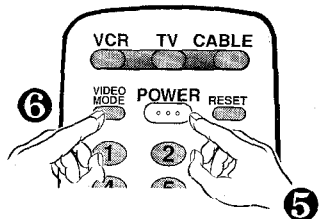

NOTA: Monofónica (Salida Unica de Audio)

Connecte la salida de audio a la entrada izquierda (2) de audio de la TV.

TRANSMISIÓN CAPTADA CC (Closed-Caption)

La transmisión Captada es una versión escrita del programa de audio u otra información desplegada en la pantalla. Presione **CAPTION** en el control remoto para seleccionar NO, Caption1, Caption2, Texto1, Texto2 o Quikcap (Esta selección provee Transmisión Captada mientras la función de ENMUDECIMIENTO [MUTE] se encuentra seleccionada).

NOTA: Cuando la transmisión captada este activada, el desplegado del canal no aparecerá en la pantalla. Para que estos desplegados estén en la pantalla Ud. debe ajustar el modo de apagado (NO) la función de caption.



Caption1/2

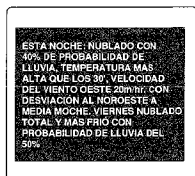

Texto1/2

AJUSTANDO EL CRONÓMETRO DE TIEMPO PARA DORMIR

El Cronómetro de Tiempo para Dormir debe de apagar automáticamente la TV. Siga los pasos 1 y 2.



NOTA: El cronómetro de tiempo se cancela cuando la TV se apague u ocurra una falla en el suministro eléctrico.

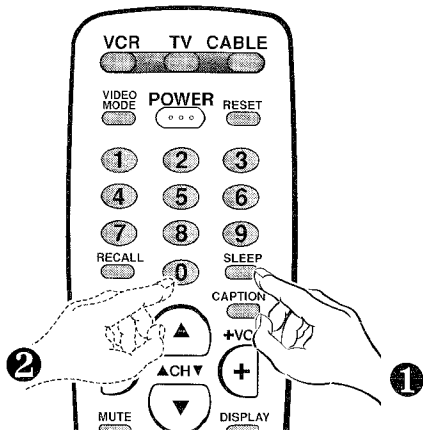
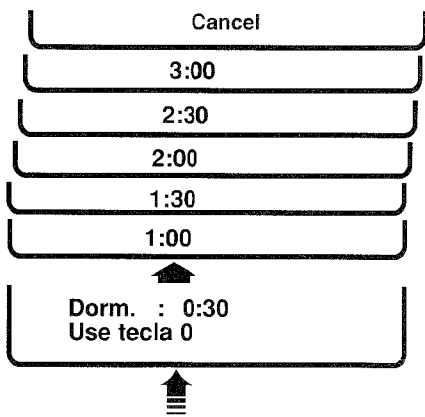

SOLUCIÓN DE PROBLEMAS

ANTES DE REQUERIR SERVICIO VERIFIQUE LA SIGUIENTE TABLA.

Problema:	Confirme las Sigüientes Condiciones:	Trate estas Soluciones:
El TV se apaga automáticamente.	<ul style="list-style-type: none"> • Cheque la conexión de señal (Cable / Antena). • Cheque si el cronómetro para dormir esta activado. • Función de protección contra fallas de suministro de energía. 	<ul style="list-style-type: none"> • Presione la tecla de POWER. • Desenchufe el TV por un momento.
No imagen o imagen pobre.	<ul style="list-style-type: none"> • Cheque la conexión de antena. • La difusora de TV puede tener problemas. • Brillo y contraste mal ajustado. • Posible interferencia por electrodomésticos. 	<ul style="list-style-type: none"> • Ajuste la antena. • Trate un canal diferente. • Presione la tecla de RESET.
Color pobre o no color.	<ul style="list-style-type: none"> • Cheque que el programa sea en Color. • Cheque la conexión de la antena. • Color y tinte mal ajustado. • La difusora de TV puede tener problemas. 	<ul style="list-style-type: none"> • Trate un canal diferente. • Ajuste la antena. • Presione la tecla de RESET.
Un cuadro negro en la pantalla.	<ul style="list-style-type: none"> • Caption Modo Texto sin información en la pantalla. 	<ul style="list-style-type: none"> • Seleccione NO "Captions" (vea página 25).
Imagen Azul con función de VIDEO desplegado.	<ul style="list-style-type: none"> • Cheque las conexiones de A/V. • Cheque equipo externo. 	<ul style="list-style-type: none"> • Presione la tecla de MODO VIDEO. • Encendiendo la equipo externo.
No sonido o sonido pobre.	<ul style="list-style-type: none"> • La difusora de TV puede tener problemas. • Posible activación de la función de enmudecimiento. • Cheque las conexiones de A/V. 	<ul style="list-style-type: none"> • Trate un canal diferente. • Ajuste el Volumen. • Seleccione MONO del menú en pantalla Audio.
No sonido o estereofónico.	<ul style="list-style-type: none"> • Cheque si la estación está transmitiendo con verdadera señal estereofónica. 	<ul style="list-style-type: none"> • Seleccione STEREO del menú en pantalla Audio.
No sonido SAP.	<ul style="list-style-type: none"> • Cheque si la estación está transmitiendo con verdadera señal SAP. 	<ul style="list-style-type: none"> • Seleccione SAP del menú en pantalla Audio.
No canales de Cable o canales arriba del número 13.	<ul style="list-style-type: none"> • El indicador de cable C debe de aparecer junto al número del canal. 	<ul style="list-style-type: none"> • Seleccione CABLE del menú en pantalla Antena: entonces inicialize la búsqueda de canales (CH.Search) usando el menú.
No canales de UHF, VHF OK.	<ul style="list-style-type: none"> • El indicador de Cable C no deberá de aparecer junto al número del canal. 	<ul style="list-style-type: none"> • Seleccione VHF/UHF del menú en pantalla Antena: entonces inicie la búsqueda de canales (CH.Search) usando el menú.

Problema:	Confirme las Sigüientes Condiciones:	Trate estas Soluciones:
No puede registrar o seleccionar algunos canales.	<ul style="list-style-type: none"> • El canal puede estar eliminado en la memoria. • Cheque la conexión de antena. 	<ul style="list-style-type: none"> • Seleccione en la función de Buscar Canales en Memoria y agregue los canales manualmente, o inicialice la función de Buscar Canales usando el menú.
No Transmisión Captada.	<ul style="list-style-type: none"> • Cheque que la difusora transmita la señal de Transmisión Captada. • Cheque la transmisión captada en el canal. 	<ul style="list-style-type: none"> • Seleccione Caption1 o Caption2 (vea página 25).
Palabras mal deletreadas en el Sistema de Menú.	<ul style="list-style-type: none"> • Posiblemente un lenguaje extranjero este seleccionado. 	<ul style="list-style-type: none"> • Reseleccione el lenguaje de su menú, usando el menú en pantalla.
El Control Remoto no funciona.	<ul style="list-style-type: none"> • Cheque las pilas. • Cheque que la TV este conectada. • Presione la tecla de TV. 	<ul style="list-style-type: none"> • Reemplace las pilas. • Coloque el control remoto frente al TV.
El Control Remoto no el VCR o la Caja de Cable.	<ul style="list-style-type: none"> • Presione las teclas de VCR o CABLE. 	<ul style="list-style-type: none"> • Re-instale el Código de Marca (vea página 21).
El gabinete hacer sonidos.	<ul style="list-style-type: none"> • Está condición es normal durante el calentamiento y enfriamiento de las partes de plástico del gabinete. 	

CUIDADOS Y LIMPIEZA

La superficie del gabinete puede ser dañada si no recibe un apropiado mantenimiento. Varios productos usados en el hogar como aerosoles, agentes de limpieza, solventes y ceras pueden causar daños en el terminado de la superficie del gabinete.

1. **Desconecte el cordón de Potencia antes de limpiar el televisor.**
2. Limpie la pantalla con un paño suave humedecido con limpiador para vidrios o agua tibia.
3. Limpie el gabinete con un paño suave humedecido con detergente suave para uso en el hogar y agua tibia. Seque perfectamente.

NOTA: **Nunca** aplique líquidos en aerosol en la pantalla, este puede escurrirse y gotear dentro del chasis. Este puede causar fallas en los componentes no cubiertos por la garantía.

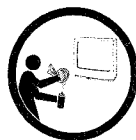

LISTED

U.L. Este simbolo significa que este producto esta listado por Underwriters' Laboratories Inc. Está diseñado y manufacturado para cumplir con los estrictos estandares de UL. Contra riesgos de incendio, accidentes y riesgos eléctricos.

FRANÇAIS Manuel d'instructions

TABLE DES MATIÈRES

Guide d'utilisation de ce manuel	28	Télécommande universelle	31~33
Fiche technique	29	Affichage des fonctions à l'écran	34~35
Caractéristiques	29	Utilisation des prises d'entrée audio et vidéo (A/V)	36
Installation de base	30	Sous-titrage	37
Raccordements de base	30	Réglage de l'arrêt différé	37
Panneau avant	31	En cas de panne	38~39
Panneau arrière	31	Entretien et nettoyage	39

GUIDE D'UTILISATION DE CE MANUEL

Les instructions d'installation décrites dans ce manuel viennent compléter les instructions à l'écran. Ensemble, elles constituent des renseignements complets sur l'installation. *À retenir : Recherchez et suivez les instructions à l'écran lors de la lecture et de l'utilisation du manuel.*

Les symboles utilisés dans ce manuel signifient ce qui suit :

1 Le gros point numéroté indique les étapes à suivre.

DES MAJUSCULES ou **SYMBOLES EN GRAS** indiquent les touches à presser pour faire fonctionner le téléviseur, par exemple : **(MENU)** et **▲/▼**.

Des mots en relief représentent des points surlignés du menu.

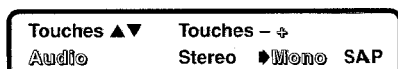

DES MAJUSCULES ou **SYMBOLES** indiquent l'état ou le réglage d'une commande, par exemple : OUI ou NON.

Une ligne pleine représente une première étape ou un raccordement primaire.

Une ligne fantôme représente des étapes supplémentaires ou un autre choix de raccordement.

FICHE TECHNIQUE

GRANDEUR DE L'ÉCRAN 27 pouces (en diagonale)	PROFONDEUR (épaisseur) 19,8 po (503 mm)
ENTRÉE D'ANTENNE UHF/VHF/câblodistribution 75 ohms	POIDS (lb) Environ 73,1 (33,2 Kg.)
ALIMENTATION CA de 120 V, 60 Hz	ENCEINTES 2 de 8 cm
PUISSANCE 98 watts	AMPLIFICATEUR Intégré, 1 W/canal
DIM. HORIZONTALE (largeur) 26,1 po (664 mm)	PRISES D'ENTRÉE A/V Entrée vidéo Entrée audio (D/G)
DIM. VERTICALE (hauteur) 24,8 po (629 mm)	PRISES DE SORTIE AUDIO Sortie de Audio Fixes (D/G)

CARACTÉRISTIQUES

Menus à l'écran multilingues

Recherche de canaux
automatique avec effacement/ajout
manuels

Décodeur de son stéréo multi-canaux
(MTS/dbx^{MD}) signal audio
secondaire (SAP)

Graves/aiguës

Réglages automatiques de l'image et
du son pour Jeu/Film/Nouvelle

Prises d'entrée audio/vidéo

Prises de sortie audio

Sous-titrage et mode QuikCap

Commandes numériques pour l'image
avec affichage à l'écran

Réglage automatique de couleur
naturelle

Arrêt différé (jusqu'à 3 heures)

Remise à l'état initial du télécouleur

SYNTHÉTISEUR DE FRÉQUENCES

Canaux VHF et Câble

SYNTHONISATEUR À SYNTHÉTISEUR DE FRÉQUENCES CAPTANT JUSQU'À 181 CANAUX

Canaux VHF 2-13

Canaux UHF 14-69

Câble (CATV) 1, 14-125

TÉLÉCOMMANDE UNIVERSELLE, ÉCLAIRÉE (téléviseur/magnétoscope/ câblodistribution)

Touches numériques

Touche de volume

Touche de coupure du son

Touche d'alimentation

Rappel du canal

Rappel de l'affichage

Touche d'arrêt différé

Mise hors circuit automatique

Remise à l'état initial du télécouleur

Touche de Menu

Touche de Mode vidéo

Touche de sous-titrage

Touches de magnétoscope

dbx^{MD} est une marque déposée de Carillon Electronics Corporation

INSTALLATION DE BASE

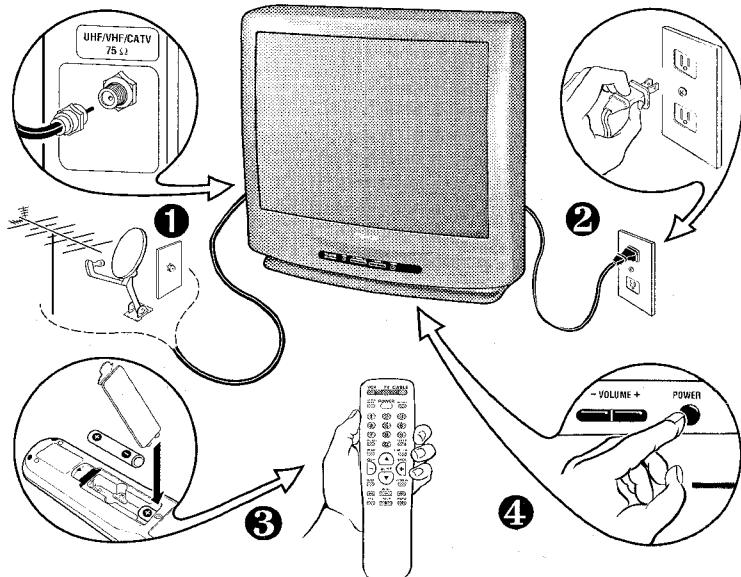

RACCORDEMENTS DE BASE

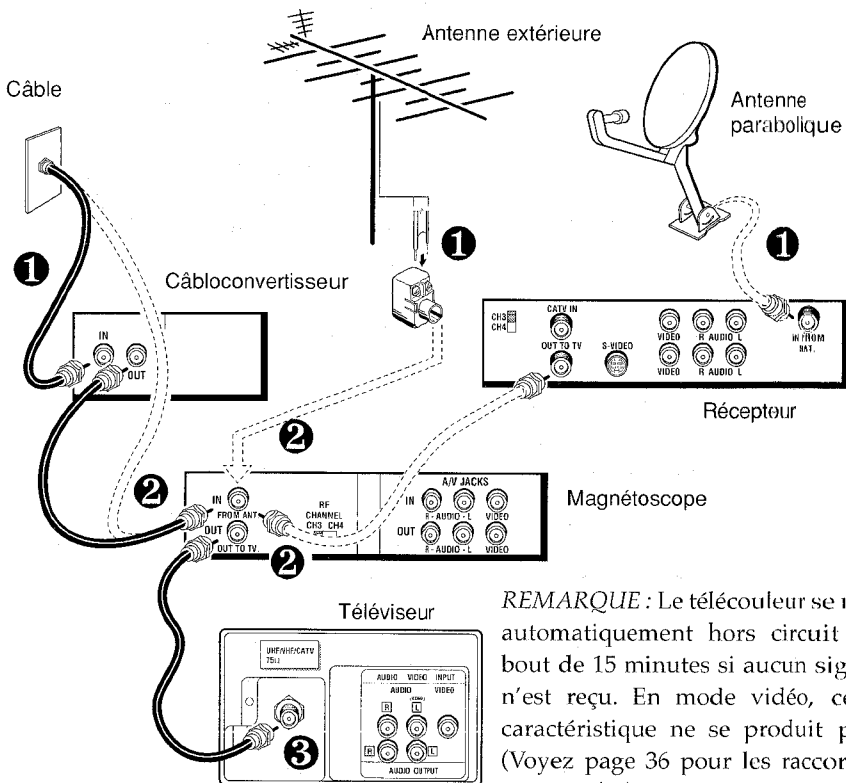

PANNEAU AVANT

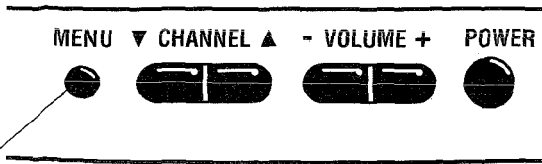

Touche de programmation
(MENU) (Pages 34-35.)

PANNEAU ARRIÈRE

Prises d'entrée audio et vidéo
Raccordez ici un appareil vidéo
externe.

Prise d'antenne/de câble
(UHF/VHF/CATV)

Prises de sortie audio
Raccordez ici un appareil audio
externe.

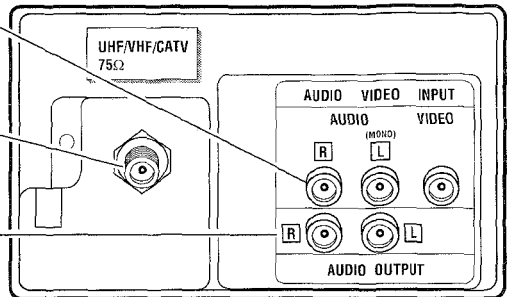

TÉLÉCOMMANDE UNIVERSELLE

Fait fonctionner le téléviseur, magnétoscope ou câbleconvertisseur. Pour les touches de fonction de la télécommande, voyez la page 32. Pour la programmation de la télécommande, voyez la page 33.

Insertion des piles (2 AA)

- ◆ Faites correspondre les polarités \oplus et \ominus à l'intérieur de la télécommande.
- ◆ Ne mélangez pas de vieilles piles avec des neuves; ne mélangez pas non plus différents types de piles.
- ◆ Retirez les piles de la télécommande si vous prévoyez ne pas l'utiliser pendant un mois ou plus. Des piles faibles peuvent fuir et endommager la télécommande. (La durée normale d'une pile est d'environ six mois.)

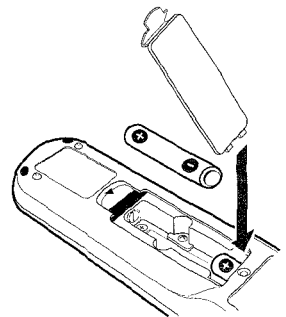

REMARQUE IMPORTANTE : Des piles usagées ou déchargées doivent être éliminées d'une manière qui est conforme aux lois applicables. Pour plus de détails, veuillez joindre les autorités locales en matière d'élimination des déchets solides.

Touches de la télécommande

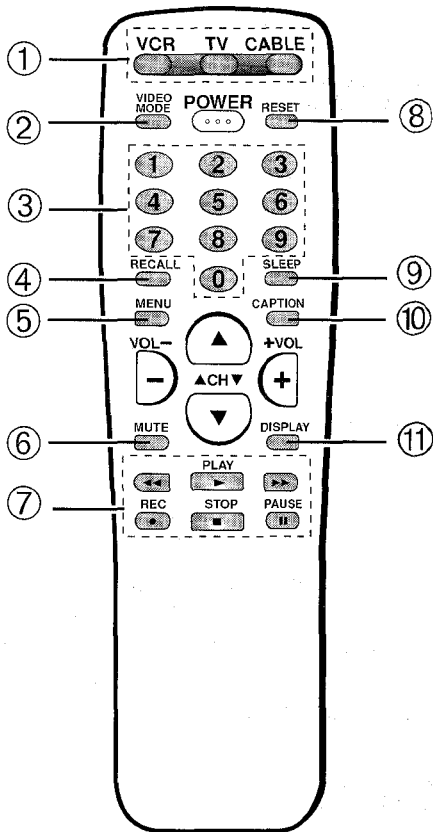

① Touches de mode

Utilisez ces touches pour programmer la télécommande et pour sélectionner le mode de fonctionnement : TV (téléviseur), VCR (magnétoscope) ou CABLE (câbloconvertisseur).

② Touche de mode vidéo (VIDEO MODE)

Pressez pour sélectionner la source d'entrée : TV ou VIDÉO (prises d'entrée A/V). En mode VCR, elle s'utilise comme touche TV/VCR sur la télécommande du magnétoscope.

③ Touches numériques

Il faut presser deux chiffres pour sélectionner un canal. Canaux de câblodistribution 100 à 125, pressez la touche 1 et gardez-la enfoncée jusqu'à ce que l'indication 1-- apparaisse. Entrez ensuite les deux autres chiffres.

④ Touche de rappel d'un canal (RECALL)

Sélectionnez un canal, puis sélectionnez-en un autre au moyen des touches numériques.

Pressez **Recall** pour passer d'un canal à l'autre.

⑤ Touche de programmation (MENU)

Utilisez cette touche avec les touches \uparrow/\downarrow et \leftarrow/\rightarrow pour programmer les fonctions du système de menus à l'écran (voyez pages 34-35).

⑥ Touches de coupure du son (MUTE)

Pressez une fois pour couper le son. Appuyez de nouveau sur la touche pour rétablir le niveau du volume.

REMARQUE : Lorsque vous utilisez les prises de sortie audio, cette touche ne coupera pas le son.

⑦ Touches de magnétoscope (VCR)

Ces touches commandent les fonctions du magnétoscope : avance rapide, rebobinage, lecture, enregistrement, arrêt et pause.

⑧ Touche de remise à l'état initial (RESET)

Pressez deux fois cette touche pour remettre le téléviseur aux réglages effectués en usine. **Le téléviseur commence automatiquement la recherche de canaux et efface tous les réglages personnalisés.**

⑨ Touche d'arrêt différé (SLEEP)

Utilisez cette touche avec la touche 0 pour régler la minuterie d'arrêt différé (voyez page 37).

⑩ Touche de sous-titrage (CAPTION)

(Voyez page 37.)

⑪ Touche de rappel de l'affichage (DISPLAY)

Pressez une fois pour afficher le numéro du canal. Pressez deux fois pour afficher de façon permanente le numéro du canal. Pressez de nouveau pour effacer l'affichage.

Programmation de la télécommande pour commander votre magnéscope et la câblodistribution

1. Trouvez le code correspondant au nom de marque de votre appareil dans le tableau ci-dessous. Une fois la programmation confirmée, inscrivez les codes dans les espaces à l'arrière et en-dessous de la télécommande.
2. Pressez et maintenez enfoncée la touche **VCR** ou **CABLE** pendant que vous entrez le numéro de code à deux chiffres de votre magnéscope ou câbloconvertisseur. Lorsque vous relâchez la touche, elle clignote à 5 reprises.

Après avoir entré un numéro de code, vérifiez la mise en circuit de l'appareil et le fonctionnement des canaux. Si ceci fonctionne sans problème, la programmation est alors terminée. Dans le cas contraire, recommencez la programmation en

utilisant un autre code s'il en existe un. Si vous entrez un numéro de code incorrect, répétez l'étape 2.

3. Pressez la touche **VCR** pour faire fonctionner votre magnéscope ou pressez la touche **CABLE** pour faire fonctionner le câbloconvertisseur.

REMARQUES :

- Il peut y avoir des magnétoscopes ou câbloconvertisseurs incompatibles avec cette télécommande.
- Certains fabricants utilisent différents types de télécommandes. Si plusieurs codes correspondent à la marque de votre appareil, répétez l'étape 2 avec chaque code jusqu'à ce que vous trouviez le bon.

Code du magnéscope :	<input type="text"/>	<input type="text"/>
Code du câbloconvertisseur :	<input type="text"/>	<input type="text"/>

MAGNÉSCOPE	CODE	MAGNÉSCOPE	CODE	CÂBLOCONVERTISSEUR	CODE
ADMIRAL	20,21,27,29,38	MTC	05,07,22,31	ABC	14,15,16,21,24
AIWA	08,22	NEC	11,12,28,33	GEN.	
BROKSONIC	20,21	ORION	13,15	INSTRUMENTS	13,14,15,16,
CRAIG	02,05,07,31	PANASONIC	16,17,19		17,18,19,20,25
CURTIS MATHES	19,22,27	PHILCO	18,19,26	HAMLIN	12,26,27,28
DAEWOO	04,37	PHILIPS	18,19,26	JERROLD	13,14,15,16,
EMERSON	06,08,13,	PIONEER	26,28		17,18,19,20,25
	14,20,21,22	PROSCAN	03,19,27,	MACOM	03
FISHER	00,01,02,09,10		33,39,40	MEMOREX	11
FUNAI	22	QUASAR	16,17,19	OAK	02,23,24
GE	19,27,33,39,40	RCA	03,19,27,	PANASONIC	04,05,09
GOLDSTAR	08		33,39,40	PARAGON	11
HITACHI	03,22,33,39	REALISTIC	00,05,07,08,	PIONEER	01,10
J.C.PENNY	03,05,07,19,31		19,22,29,31	RCA	04,05,09
JVC	11,12,28,33	SAMSUNG	04,05,07,31	REGAL	06,26,27,28
KENWOOD	00,28,33	SANSUI	28,33	SAMSUNG	01
MAGNAVOX	18,19,26	SANYO	00,01,02,09,10	SCI. ATLANTA	06,07,08
MARTA	08	SCOTT	04,20,21	SIGNATURE	14,15,16
MEMOREX	00,02,05,07,08,	SEARS	00,02,03,08,19	SPRUCER	04,05,09
	19,22,29,31	SHARP	29,30	STARCOM	14,15,16,17,
MINISUBISHI	32,34,35,	SONY	19,23,24,25		18,19,20
	36,41,42	SYLVANIA	19,32	STARGATE	14,15,16,17,
M.WARD	02,03,19,22,29	SYMPHONIC	22		18,19,20
		TEAC	22,23	TOCOM	21,22
		TOSHIBA	04,32,40	TOSHIBA	00,11,17,
		ZENITH	23,24,38		18,19,20
				ZENITH	00,11,17,
					18,19,20

Remplacement des piles :

Il faut reprogrammer le code si vous remplacez les piles.

AFFICHAGE DES FONCTIONS À L'ÉCRAN

Fonctionnement de base

- ◆ Pressez **(MENU)** (voyez ❶ ci-dessous).
- ◆ Accentuez la caractéristique (voyez ❷ ci-dessous) à l'aide des touches **(▲)/(▼)**.
- ◆ Changez la sélection (voyez ❸ ci-dessous) à l'aide des touches **(▷)/(◀)**.
- ◆ Les étapes ❹, ❺ et ❻ s'utilisent pour le réglage de sous-menus et les caractéristiques qui exigent des étapes supplémentaires.

Aperçu des caractéristiques à l'écran avec sélections

Touches ▲▼	Touches - +
Audio	▶Stereo Mono SAP
Image/Son	▶Jeu Film Nouvelle Manuel
Antenne	▶Cable VHF/UHF
Recherche	▶NON Debut
Memoire Balayage	C 34 Ajoute
Langue Menu	English ▶Français Espanol

Prss MENU pour sortir du menu



Réglage de l'image/son

Suivez les étapes numérotées et les instructions à l'écran.

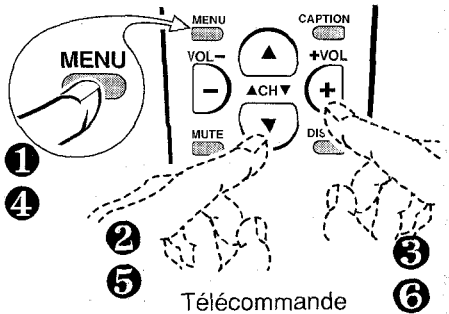

Touches ▲▼	Touches - +
Audio	Jeu Film
Image/Son	Nouvelle ▶Manuel
Antenne	
Recherche	
Memoire Balayage	
Langue Menu	

Prss MENU pour ajustement

Touches ▲▼	Touches - +
Couleur	-----
Teinte	
Contraste	
Luminosité	

Remise en mode Antenne/câble et recherche de canal

La remise en mode Antenne/câble ou recherche de canal (CH.) est requise **seulement** si des canaux supplémentaires sont disponibles, par exemple, si vous vous installez dans une autre ville ou si vous vous abonnez au réseau de câblodistribution.

Effacement/ajout de canaux

Suivez les étapes numérotées et les instructions à l'écran.

Étape ① pressez la touche **MENU**.

Étape ② pressez la touche **▲** ou **▼** pour sélectionner **Memoire Balayage**.

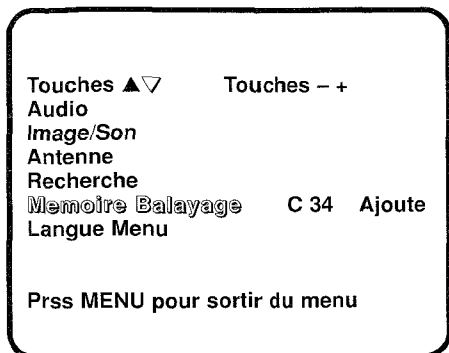

Étape ③ pressez **+** pour sélectionner un numéro de canal. Pour les canaux de la câblodistribution au-dessus de 99, pressez et maintenez enfoncée la touche **1** jusqu'à ce que C1-- apparaisse.

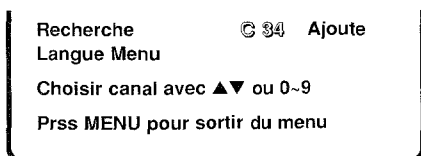

Étape ⑤ pressez la touche **+** pour sélectionner l'option : **Elimine**.

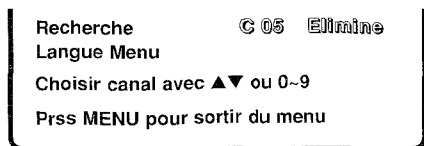

Étape ⑥ sortez.

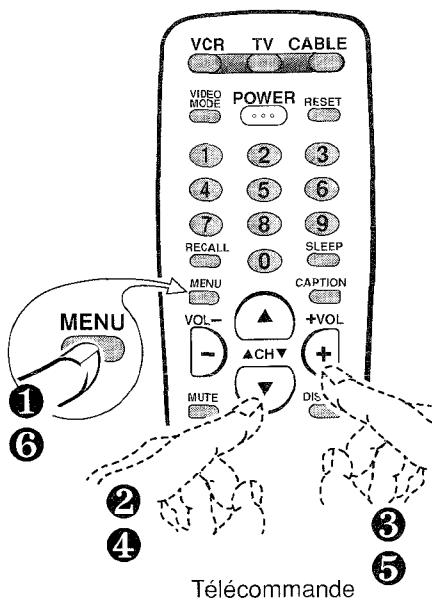

Étape ④ sélectionnez un numéro de canal (par exemple : **C05**).

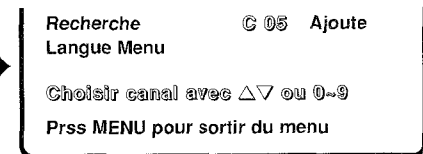

Conseils de fonctionnement :

- ◆ Les canaux éliminés peuvent être sélectionnés manuellement à l'aide des touches numériques de la télécommande.
- ◆ Pour rétablir des canaux éliminés, utilisez le menu à l'écran pour ajouter manuellement des canaux ou commencer la recherche de canaux à l'aide du menu.

UTILISATION DES PRISES D'ENTRÉE AUDIO ET VIDÉO (A/V)

Mettez hors circuit le téléviseur ou tout autre appareil externe avant de raccorder les câbles.

Raccordez ici le signal. Voyez page 30.

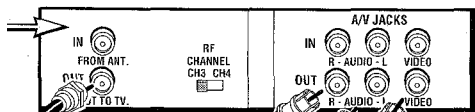

Magnétoscope — prises audio (D/G) et prise de sortie vidéo

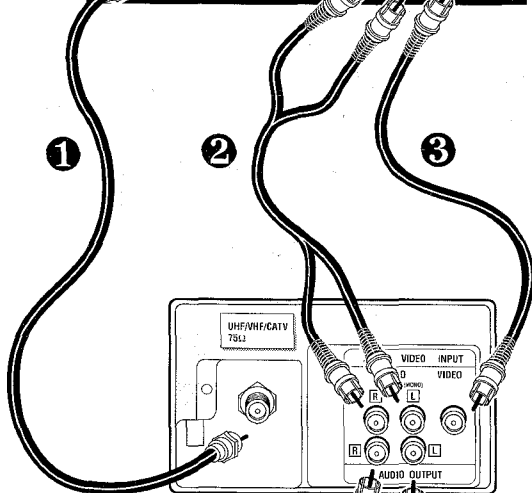

Téléviseur — prises audio (D/G) et prise d'entrée vidéo

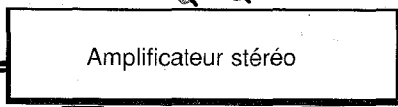
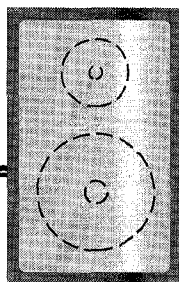
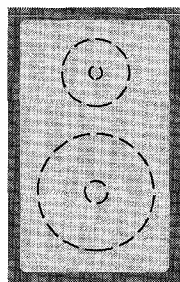

Télécommande

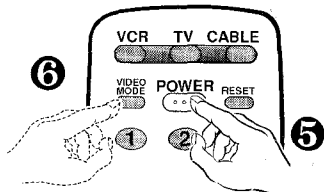

REMARQUE : Magnétoscope mono (une seule prise audio)

Raccordez la sortie audio sur le magnétoscope (2) à la prise d'entrée audio de gauche sur le téléviseur.

SOUS-TITRAGE (CC)

Les sous-titres sont une version écrite apparaissant à l'écran. Pressez la touche **CAPTION** sur la télécommande pour choisir le mode : **NON**, **Caption1**, **Caption2**, **Texte1**, **Texte2** ou **Quikcap** (Le mode QuikCap permet d'utiliser la fonction de sous-titrage si la touche **MUTE** [sourdisine] est pressée).

REMARQUE : En mode de sous-titres, l'affichage du numéro de canal est annulé. Pour le faire apparaître à l'écran, vous devez régler le mode de sous-titres à **NON**.

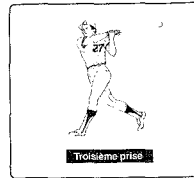

Caption1 / 2

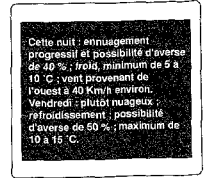

Texte1 / 2

RÉGLAGE DE L'ARRÊT DIFFÉRÉ

La minuterie d'arrêt différé éteint automatiquement le télécouleur. Suivez les étapes ① et ②.

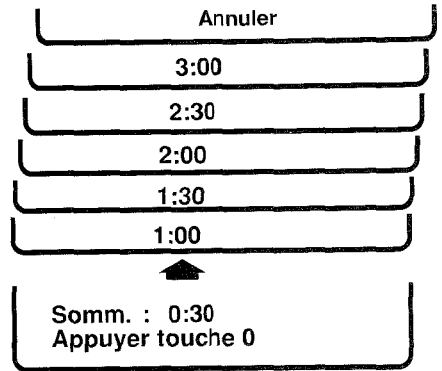

REMARQUE : L'arrêt différé s'annule si vous débranchez le télécouleur ou si une panne de courant se produit.

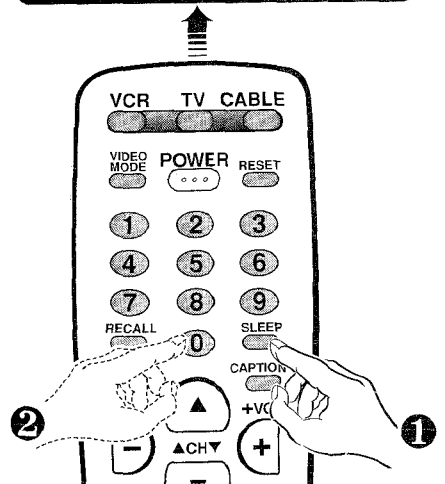

EN CAS DE PANNE

AVANT DE FAIRE APPEL AU SERVICE À LA CLIENTÈLE, VÉRIFIEZ LES POINTS SUIVANTS.

Problème :	Vérifiez :	Essayez :
Le téléviseur s'éteint de lui-même.	<ul style="list-style-type: none">• Vérifiez le raccordement du signal (câble/antenne).• Vérifiez si la minuterie d'arrêt différé est en circuit.• Le dispositif de protection contre les surtensions a été activé.	<ul style="list-style-type: none">• Pressez la touche POWER.• Débranchez le téléviseur pour un moment.
Aucune image ou mauvaise image.	<ul style="list-style-type: none">• Vérifiez les raccordements de l'antenne.• Le problème peut provenir de la station.• Les appareils ménagers peuvent causer des interférences.• La luminosité ou le contraste sont mal réglés.	<ul style="list-style-type: none">• Réglez l'antenne.• Essayez un autre canal.• Pressez la touche RESET.
Mauvaises couleurs ou aucune couleur.	<ul style="list-style-type: none">• Vérifiez si l'émission est en couleurs.• Vérifiez les raccordements de l'antenne.• Il peut s'agir d'un problème provenant de la station.• La couleur ou la teinte sont mal réglées.	<ul style="list-style-type: none">• Essayez un autre canal.• Réglez l'antenne.• Pressez la touche RESET.
Carré noir à l'écran.	<ul style="list-style-type: none">• Service d'affichage de texte (aucun renseignement affiché).	<ul style="list-style-type: none">• Désactivez la fonction de sous-titrage (voyez page 37).
L'écran est bleu et l'affichage indique VIDEO.	<ul style="list-style-type: none">• Vérifiez les raccordements audio et vidéo.• Vérifiez l'appareil externe.	<ul style="list-style-type: none">• Pressez la touche VIDEO MODE.• Mettez les appareils externes en circuit.
Son de mauvaise qualité ou aucun son.	<ul style="list-style-type: none">• Il peut s'agir d'un problème provenant de la station.• La touche MUTE a été pressée.• Vérifiez les raccordements A/V.	<ul style="list-style-type: none">• Essayez un autre canal.• Réglez le volume.• Sélectionnez MONO à partir du menu à l'écran pour l'audio.
Le téléviseur ne donne pas un son stéréo.	<ul style="list-style-type: none">• Vérifiez si la station offre réellement un signal multi-canaux (MTS) stéréo.	<ul style="list-style-type: none">• Sélectionnez STEREO à partir du menu à l'écran pour l'audio.
Aucun signal audio secondaire (SAP).	<ul style="list-style-type: none">• Vérifiez si la station offre un signal audio secondaire (SAP).	<ul style="list-style-type: none">• Sélectionnez SAP à partir du menu à l'écran pour l'audio.
Aucun canal câblodistribué supérieur à 13.	<ul style="list-style-type: none">• L'indicateur de câblodistribution C devrait apparaître avec le numéro du canal.	<ul style="list-style-type: none">• Sélectionnez l'option CABLE à partir du menu à l'écran pour l'antenne; puis activez la recherche de canaux à l'aide du menu.

Problème :	Vérifiez :	Essayez :
Aucun canal UHF; canal VHF O.K.	<ul style="list-style-type: none"> • L'indicateur de câblodistribution (C) ne devrait pas apparaître avec le numéro du canal. 	<ul style="list-style-type: none"> • Sélectionnez l'option VHF/UHF à partir du menu à l'écran pour l'antenne; puis activez la recherche de canaux à l'aide du menu.
Impossible de sélectionner ou de balayer certains canaux.	<ul style="list-style-type: none"> • Le canal peut être effacé de la mémoire. • Vérifiez les raccordements de l'antenne. 	<ul style="list-style-type: none"> • Sélectionnez Mémoire balayage et ajoutez manuellement des canaux ou commencez la recherche de canaux à l'aide du menu.
Aucun sous-titre.	<ul style="list-style-type: none"> • Vérifiez si l'émission est diffusée avec des sous-titres. • Vérifiez le canal de sous-titrage. 	<ul style="list-style-type: none"> • Sélectionnez l'option CAPTION1 ou CAPTION2 (voyez page 37).
Les mots des menus semblent mal épelés.	<ul style="list-style-type: none"> • Le choix de langue est peut-être mal sélectionné. 	<ul style="list-style-type: none"> • Sélectionnez de nouveau la langue des menus à l'aide du menu à l'écran.
La télécommande ne fonctionne pas.	<ul style="list-style-type: none"> • Vérifiez les piles. • Vérifiez si le télécouleur est branché. • Pressez la touche TV. 	<ul style="list-style-type: none"> • Remplacez les piles. • Pointez la télécommande vers le devant du télécouleur.
Impossible d'utiliser le magnétoscope ou le câbloconvertisseur avec la télécommande.	<ul style="list-style-type: none"> • Pressez la touche VCR ou CABLE. 	<ul style="list-style-type: none"> • Entrez de nouveau le code correspondant au nom de marque (voyez page 33).
Le boîtier émet des bruits secs.	<ul style="list-style-type: none"> • C'est un phénomène normal durant le réchauffement et le refroidissement des pièces en plastique du boîtier. 	

ENTRETIEN ET NETTOYAGE

La surface du boîtier peut s'endommager si vous ne la nettoyez pas de façon appropriée. De nombreuses bombes aérosols et de nombreux agents de nettoyage, solvants et produits de polissage domestiques peuvent causer des dommages permanents à la surface.

1. **Débranchez le cordon d'alimentation avant de nettoyer le télécouleur.**
2. Nettoyez l'écran avec un linge doux humecté d'un nettoyant pour verre ou d'eau tiède.
3. Nettoyez le boîtier avec un linge doux humecté d'un détergent domestique doux et d'eau tiède, puis séchez-le complètement.

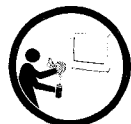

REMARQUE : NE vaporisez **JAMAIS** de liquides sur l'écran car ils peuvent couler et dégouliner à l'intérieur du châssis. Ceci peut entraîner des dommages qui ne sont pas couverts par la garantie.

For assistance and information

call toll free 1-800-BUY-AIWA

(United States and Puerto Rico)

Printed in U.S.A.

AIWA CO.,LTD.

88-JBA-901-01
980305ATN-YX

Free Manuals Download Website

<http://myh66.com>

<http://usermanuals.us>

<http://www.somanuals.com>

<http://www.4manuals.cc>

<http://www.manual-lib.com>

<http://www.404manual.com>

<http://www.luxmanual.com>

<http://aubethermostatmanual.com>

Golf course search by state

<http://golfingnear.com>

Email search by domain

<http://emailbydomain.com>

Auto manuals search

<http://auto.somanuals.com>

TV manuals search

<http://tv.somanuals.com>