

aiwa

OPERATING INSTRUCTIONS
INSTRUCCIONES DE MANEJO
INSTRUÇÕES DE USO

CSD-ES770_{LH,U1} CSD-ES570_{LH} CSD-ES370_{LH,U1}

COMPACT DISC STEREO RADIO CASSETTE
RECORDER

RADIO-CASSETTE ESTEREOFÓNICO CON
DISCO COMPACTO

COMPACT
disc
DIGITAL AUDIO

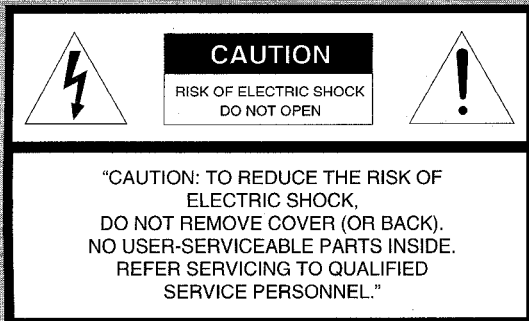

Explanation of Graphical Symbols:



The lightning flash with arrowhead symbol, within an equilateral triangle, is intended to alert the user to the presence of uninsulated "dangerous voltage" within the product's enclosure that may be of sufficient magnitude to constitute a risk of electric shock to persons.



The exclamation point within an equilateral triangle is intended to alert the user to the presence of important operating and maintenance (servicing) instructions in the literature accompanying the appliance.

OWNER'S RECORD

For your convenience, record the model number (you will find it at the bottom of the unit) and serial number (you will find it in the battery compartment) in the space provided below. Please refer to them when you contact your AIWA dealer in case of difficulty.

Model No.

Serial No.

WARNING

TO REDUCE THE RISK OF FIRE OR ELECTRIC SHOCK, DO NOT EXPOSE THIS APPLIANCE TO RAIN OR MOISTURE.

TABLE OF CONTENTS

PRECAUTIONS	4
POWER SUPPLY	6
REMOTE CONTROL	6
SOUND ADJUSTMENT	8
LISTENING TO A COMPACT DISC	10
PROGRAMMED PLAY OF A DISC	14
LISTENING TO THE RADIO	16
PLAYING BACK A TAPE.....	18
RECORDING FROM A COMPACT DISC	22
RECORDING FROM THE RADIO	24
MAINTENANCE	26
SPECIFICATIONS	28
TROUBLESHOOTING GUIDE	28

Please check the laws on copyright relating to recordings from discs, radio or external tape for the country in which the unit is being used.

This Operating Instruction is a combination of three models (CSD-ES770, CSD-ES570 and CSD-ES370).

The differences between these models are as follows.

CSD-ES770 LH, U1: The remote control is supplied.

You can play back both sides of the tape automatically.

CSD-ES570 LH: The remote control is supplied.

You can play back only one side of the tape automatically.

CSD-ES370 LH, U1: The remote control is not supplied.

You can play back only one side of the tape automatically.

Unless otherwise noted, the illustrations in this Operating Instruction show the CSD-ES770.

ÍNDICE

PRECAUCIONES	5
FUENTE DE ALIMENTACIÓN	7
CONTROL REMOTO	7
AJUSTE DEL SONIDO	9
REPRODUCCIÓN DE CDs	11
REPRODUCCIÓN PROGRAMADA DE CD	15
RECEPCIÓN DE RADIO	17
REPRODUCCIÓN DE CINTAS	19
GRABACIÓN DE CD	23
GRABACIÓN DE LA RADIO	25
MANTENIMIENTO	27
ESPECIFICACIONES	29
GUÍA DE SOLUCIÓN DE PROBLEMAS	29

Verifique la legislación respecto a la grabación de discos, radio o cintas vigente en el país donde vaya a utilizar el aparato.

ÍNDICE

PRECAUÇÕES	5
SUPRIMENTO DE ENERGIA	7
CONTROLE REMOTO	7
AJUSTE DO SOM	9
AUDIÇÃO DE CD	11
REPRODUÇÃO PROGRAMADA DO DISCO	15
AUDIÇÃO DO RÁDIO	17
TOCANDO UMA FITA	19
GRAVAÇÃO DE CD EM CASSETE	23
GRAVAÇÃO DO RÁDIO	25
MANUTENÇÃO	27
ESPECIFICAÇÕES	30
SOLUÇÃO DE PROBLEMAS	30

Verifique as leis de direitos autorais referentes a gravações de discos, programas de rádio ou fitas magnéticas dos países em que utilizar este aparelho.

En este manual se incluyen las instrucciones de tres modelos (el CSD-ES770, CSD-ES570 y CSD-ES370) cuyas diferencias se indican a continuación:

- CSD-ES770 LH, U1: Se incluye control remoto.
Reproducción automática de las dos caras de la cinta.
- CSD-ES570 LH: Se incluye control remoto.
Reproducción automática de una cara de la cinta.
- CSD-ES370 LH, U1: No se incluye control remoto.
Reproducción automática de una cara de la cinta.

Salvo que se indique lo contrario, en los dibujos de estas instrucciones se muestra el modelo CSD-ES770.

Estas instruções de uso abrangem três modelos (CSD-ES770, CSD-ES570 e CSD-ES370).

As diferenças entre os três modelos são as seguintes:

- CSD-ES770 LH, U1: O controle remoto é fornecido.
É possível tocar os dois lados da fita automaticamente.
- CSD-ES570 LH: O controle remoto é fornecido.
É possível tocar apenas um lado da fita automaticamente.
- CSD-ES370 LH, U1: O controle remoto não é fornecido.
É possível tocar apenas um lado da fita automaticamente.

Salvo observação contrária, nas ilustrações destas instruções de uso aparece o modelo CSD-ES770.

PRECAUTIONS

Read the Operating Instructions carefully and completely before operating the unit. Be sure to keep the Operating Instructions for future reference. All warnings and cautions in the Operating Instructions and on the unit should be strictly followed, as well as the safety suggestions below.

Installation

- 1 Water and moisture** — Do not use this unit near water, such as near a bathtub, washbowl, swimming pool, or the like.
- 2 Heat** — Do not use this unit near sources of heat, including heating vents, stoves, or other appliances that generate heat.
- 3 Mounting surface** — Place the unit on a flat, even surface.
- 4 Ventilation** — The unit should be situated with adequate space around it so that proper heat ventilation is assured. Allow 10 cm clearance from the unit.
 - Do not place the unit on a bed, rug, or similar surface that may block the ventilation openings.
 - Do not install the unit in a bookcase, cabinet, or airtight rack where ventilation may be impeded.
- 5 Objects and liquid entry** — Take care that objects or liquids do not get inside the unit through the ventilation openings.
- 6 Carts and stands** — When placed or mounted on a stand or cart, the unit should be moved with care. Quick stops, excessive force, and uneven surfaces may cause the unit or cart to overturn or fall.
- 7 Condensation** — Moisture may form on the CD pickup lens when:
 - The unit is moved from a cold spot to a warm spot
 - The heating system has just been turned on
 - The unit is used in very humid room
 - The unit is cooled by an air conditionerWhen this unit has condensation inside, it may not function normally. Should this occur, leave the unit for a few hours, then try to operate again.
- 8 Wall or ceiling mounting** — The unit should not be mounted on a wall or ceiling, unless specified in the Operating Instructions.

Electric Power

- 1 Power sources** — Connect this unit only to power sources specified in the Operating Instructions, and as marked on the unit.
- 2 AC power cord**
 - When disconnecting the AC power cord, pull it out by the AC power plug. Do not pull the cord itself.
 - Never handle the AC power plug with wet hands, as this could result in fire or shock.
 - Power cords should be routed to avoid being severely bent, pinched, or walked upon. Pay particular attention to the cord from the unit to the power socket.
 - Avoid overloading AC power plugs and extension cords beyond their capacity, as this could result in fire or shock.
- 3 When not in use** — Unplug the AC power cord from the AC power plug if the unit will not be used for several months or more. When the cord is plugged in, a small amount of current continues to flow to the unit, even when the power is turned off.

Maintenance

Clean the unit only as recommended in the Operating Instructions.

Damage Requiring Service

Have the units serviced by a qualified service technician if:

- The AC power cord or plug has been damaged
 - Foreign objects or liquid have gotten inside the unit
 - The unit has been exposed to rain or water
 - The unit does not seem to operate normally
 - The unit exhibits a marked change in performance
 - The unit has been dropped, or the cabinet has been damaged
- DO NOT ATTEMPT TO SERVICE THE UNIT YOURSELF.

PRECAUCIONES

Lea detenidamente todas las instrucciones que se describen en el Manual de Instrucciones antes de proceder a utilizar el aparato y guarde el manual para posibles consultas posteriores. Siga al pie de la letra todas las advertencias y precauciones indicadas en este Manual de Instrucciones, al igual que las sugerencias de seguridad que se indican a continuación.

Instalación

- 1 Agua y humedad** — No utilice este aparato cerca del agua (por ej.: cerca de bañeras, fregaderos, piscinas, etc.).
- 2 Calor** — No utilice este aparato cerca de fuentes de calor, incluyendo bocas de calefacción, estufas u otros artefactos de calefacción.
- 3 Superficie** — Ponga el aparato siempre sobre superficies planas y estables.
- 4 Ventilación** — Este aparato debe instalarse con el suficiente espacio a su alrededor para garantizar una ventilación adecuada. Deje 10 cm de espacio alrededor del aparato.
 - No lo ponga sobre camas, almohadones o superficies mullidas que puedan obstruir las ranuras de ventilación.
 - No lo ponga en anaqueles, estanterías o muebles modulares cerrados donde la ventilación pueda verse obstaculizada.
- 5 Objetos y líquidos** — Tenga cuidado de que no penetren objetos pequeños y líquidos dentro del aparato por las ranuras de ventilación.
- 6 Carros y peanas** — Cuando se pone sobre un carro o una peana, el aparato debe moverse con sumo cuidado. Todo movimiento brusco, fuerza excesiva o la colocación sobre superficies irregulares puede hacer que el carro o la peana se vuelque o caiga.
- 7 Condensación** — En el objetivo del captor del Compact Disc puede acumularse humedad cuando...
 - se lleva el aparato de un lugar frío a otro cálido
 - se enciende la calefacción en una habitación fría
 - se utiliza el aparato en una habitación muy húmeda
 - se enfría el aparato por la acción de un acondicionador de airePuede pasar que el aparato no funcione como es debido cuando se haya formado condensación en su interior. En este caso, déjelo apagado durante varias horas y vuelva a probarlo.
- 8 Instalación en la pared o el cielo raso** — Este aparato no debe colgarse ni de la pared ni del cielo raso, salvo en aquellos casos indicados en el Manual de Instrucciones.

Alimentación eléctrica

- 1 Fuentes de alimentación** — Conecte el aparato solamente a las fuentes de alimentación especificadas en el Manual de Instrucciones y del modo indicado en el mismo aparato.
- 2 Cable de corriente**
 - Para desconectar el cable de corriente, tire tomando el enchufe en la mano. Nunca tire del cable.
 - Nunca tome el enchufe de corriente con las manos mojadas, ya que corre el riesgo de descargas eléctricas o incendio.
 - Los cables de corriente deben tenderse de manera que no queden doblados y estén mantenerse fuera del paso de las personas para evitar que sean pisados.
 - Evite conectar demasiados aparatos en el mismo enchufe o cable de extensión, ya que corre el riesgo de descargas eléctricas o incendio.
- 3 Cuando no se utiliza el aparato** — Desenchufe el cable de corriente de la toma eléctrica siempre que no vaya a utilizar el aparato por varios meses. Por más que esté apagado, el aparato siempre consume una pequeña corriente eléctrica cuando el cable está enchufado.

Mantenimiento

Limpie el aparato del modo que se recomienda en el Manual de Instrucciones.

Desperfectos que requieren servicio técnico

Solicite la reparación de su aparato el servicio técnico autorizado en los siguientes casos:

- Cuando se haya dañado el cable de corriente o el enchufe
 - Cuando hayan penetrado objetos o líquidos en el interior del aparato
 - Cuando se haya expuesto el aparato a agua o lluvia
 - Cuando el aparato no parezca funcionar como es debido
 - Cuando note una diferencia marcada en el rendimiento del aparato
 - Cuando se haya caído el aparato o se haya dañado su exterior
- JAMÁS INTENTE REPARAR EL APARATO POR SU CUENTA.

PRECAUÇÕES

Leia atentamente todas as instruções de uso antes de utilizar o aparelho. Não deixe de guardar este manual para consulta futura. Os avisos e advertências impressos no manual e afixados no próprio aparelho devem ser seguidos rigorosamente, bem como as sugestões de segurança apresentadas abaixo.

Local de Colocação

- 1 Água e umidade** — Não utilize o aparelho perto de locais onde exista água, como banheira, pia ou piscina
- 2 Aquecimento** — Não utilize o aparelho nas proximidades de fontes de calor e saídas de ar quente, ou perto de estufas e aquecedores semelhantes.
- 3 Superfície de colocação** — Mantenha o aparelho sobre superfície plana e regular.
- 4 Ventilação** — O aparelho deve ser posicionado de modo que haja espaço suficiente ao seu redor para possibilitar a ventilação adequada. Deixe pelo menos 10 centímetros de espaço livre em torno do aparelho.
 - Não coloque o aparelho sobre cama, tapete felpudo ou superfície semelhante que possa bloquear as aberturas de ventilação.
 - Não mantenha o aparelho em estante de livros, armário ou móvel fechado de difícil ventilação.
- 5 Penetração de líquidos e objetos** — Tenha cuidado para que objetos e líquidos não penetrem no aparelho através das aberturas de ventilação.
- 6 Carrinhos ou tendas** — Quando colocado ou fixado em carrinho ou tenda, o aparelho deve ser transportado com cuidado. Paradas bruscas, força excessiva e superfícies irregulares podem fazer com que o aparelho ou o carrinho caia vire ou caia
- 7 Condensação** — Pode haver formação de umidade na lente de leitura do CD quando...
 - O aparelho for movido de um local frio para um lugar aquecido;
 - Logo após o acionamento de um sistema de calefação;
 - O aparelho for utilizado em ambiente muito úmido;
 - O aparelho for resfriado por um ar-condicionado.Quando houver condensação em seu interior, o aparelho pode não funcionar adequadamente. Se isso acontecer, mantenha o aparelho parado por algumas horas e depois tente fazê-lo funcionar novamente.
- 8 Instalação em parede ou teto** — O aparelho não deve ser instalado em parede ou teto, a menos que esteja assim determinado nas instruções de uso.

Energia Elétrica

- 1 Fontes de Alimentação** — Ligue o aparelho somente às fontes de alimentação especificadas nas instruções de uso e indicadas no próprio aparelho.
- 2 Cabo de alimentação**
 - Ao desconectar o cabo de alimentação de CA (Corrente Alternada) da tomada, puxe pelo plugue, nunca pelo fio.
 - Nunca segure o cabo de alimentação com as mãos molhadas, pois há risco de incêndio ou choque elétrico.
 - Deve-se manter os cabos elétricos fora dos locais de circulação para impedir que sejam dobrados, esmagados ou pisados. Tenha especial cuidado com o cabo de alimentação que conecta o aparelho à tomada da rede elétrica.
 - Evite a sobrecarga de conexões elétricas e cabos de extensão além de sua capacidade, pois há risco de incêndio ou choque elétrico.
- 3 Quando fora de uso** — Caso não pretenda usar o aparelho por vários meses ou período mais longo, desligue o cabo de alimentação da tomada da rede elétrica. Enquanto o cabo de alimentação permanecer conectado à rede elétrica, um pequeno fluxo de energia elétrica continuará a alimentar o aparelho, mesmo que o interruptor principal deste esteja desligado.

Manutenção

Limpe o aparelho somente do modo recomendado nas instruções de uso.

Situações Que Exigem Assistência Técnica

- O aparelho deve ser submetido a assistência técnica qualificada se:
- O cabo de alimentação ou os pinos de tomada forem danificados
 - Objetos estranhos ou líquidos penetrarem no aparelho
 - O aparelho for exposto a chuva ou água.
 - O funcionamento do aparelho não parecer normal
 - O desempenho do aparelho apresentar acentuada mudança
 - O aparelho sofrer uma queda ou for danificado externamente.
- NÃO TENHA CONSERTAR O APARELHO POR CONTA PRÓPRIA.

POWER SUPPLY

Using on AC house current

Before connecting the AC cord (LH model only) → A

The LH model has an AC VOLTAGE selector. Make sure that the AC VOLTAGE selector is set to the position matching your local voltage. If it is not correctly set, change it with a screwdriver or a similar tool. Either 110–120V or 220–240V can be selected.

Connect the supplied AC cord. → B

- ① to the AC inlet of the unit
- ② to a wall outlet

CAUTION

The AC inlet of this set may be connected only with the attached AC power cord or one recommended by AIWA CO., LTD. Use with others may result in the risk of fire or damage of AC inlet.

Using on batteries

Insert eight R14 (size C) batteries with the ⊕ and ⊖ marks correctly aligned. → C

Replace batteries when the OPE/BATT indicator becomes dim, the tape speed slows down, volume decreases, or sound is distorted during operation.

NOTE

- Make sure that the FUNCTION switch is set to POWER ⏻ STANDBY/TAPE before inserting batteries.

Note on the batteries

- Make sure that the ⊕ and ⊖ marks are correctly aligned.
- Do not mix different types of batteries or old batteries with new ones.
- Never recharge the batteries, apply heat to them or take them apart.
- When not using the batteries, remove them to prevent needless battery wear.

If liquid leaks from the batteries, wipe thoroughly to remove.

REMOTE CONTROL (CSD-ES770/ES570 only)

The remote control can be used only for CD operation. Buttons on the remote control and the main unit with identical indications have the same functions.

Inserting batteries → D

Insert two R6 (size AA) batteries before use.

Replacing batteries

The maximum operation distance of the remote control should be approximately 5 meters (16 feet). When this distance decreases, replace the batteries with new ones.

Hints for correct operation

- When the unit is not to be used for a long period, remove the batteries to prevent electrolyte leakage.
- Do not expose the light receiving section to direct sunlight or to strong artificial lighting.
- If objects intervene between the light receiving section and the remote control, the latter may not work correctly.
- The sensor's light reception range is limited. Point the remote control toward the recorder when using it.

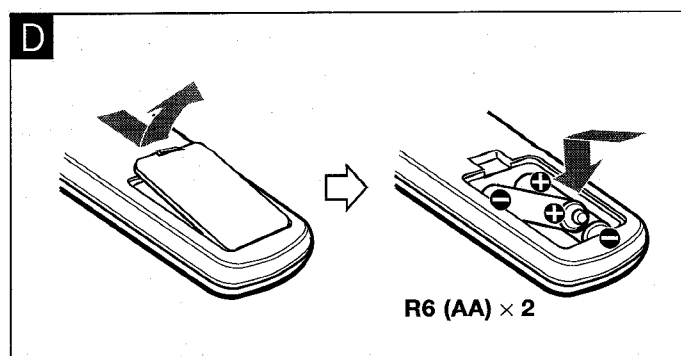
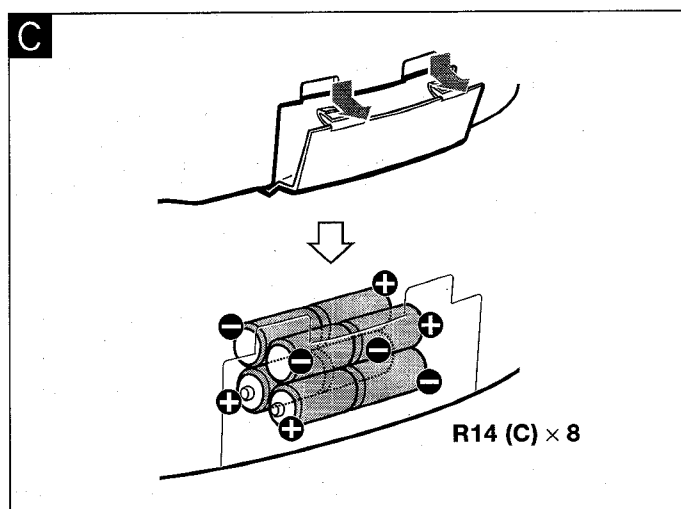
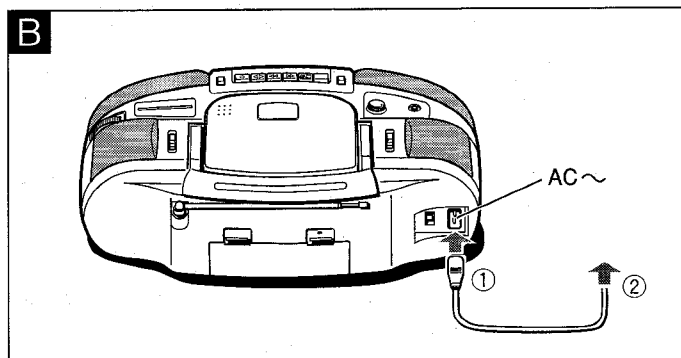
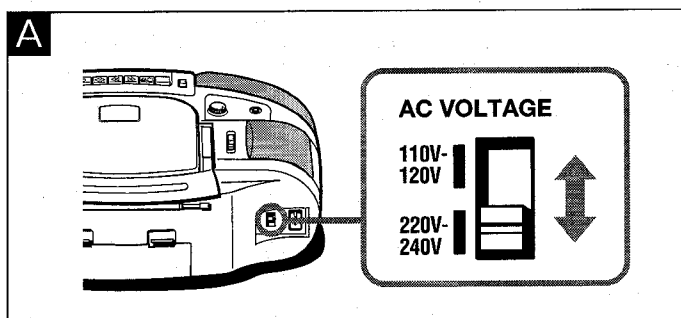

FUENTE DE ALIMENTACIÓN

Alimentación por CA de la red

Antes de conectar el cable de CA (modelo LH solamente)

➔ A

El modelo LH tiene un selector de corriente (AC VOLTAGE). Cerciórese de que el selector AC VOLTAGE esté en la posición correspondiente a la tensión de la red del lugar donde vaya a utilizar el aparato. El selector tiene 2 posiciones: una para 110–120 V y otra para 220–240 V. De ser necesario, cambie la posición del selector usando un destornillador u otro objeto similar.

Conecte el cable de corriente incluido. ➔ B

- 1 a la entrada de CA del aparato
- 2 en cualquier toma de corriente de la red

PRECAUCIÓN

A la entrada de CA del aparato sólo debe conectarse el cable de CA provisto (u otro recomendado por AIWA CO., LTD.). La conexión de otro cable que no sea el especificado puede dañar la toma de CA y ser incluso la causa de incendios.

Alimentación por pilas

Coloque ocho pilas R14 (tamaño C) cuidando de no invertir la polaridad (polos + y -). ➔ C

Cambie las pilas siempre que la indicación OPE/BATT pierda intensidad, la cinta pierda velocidad, el volumen sea más bajo que lo normal o el sonido presente distorsión durante el uso normal.

NOTAS

- Asegúrese de que el conmutador FUNCTION esté en la posición POWER  STANDBY/TAPE antes de poner las pilas.

Notas sobre las pilas

- Coloque las pilas cuidando de no invertir la polaridad (+ y -).
 - No mezcle tipos diferentes de pilas ni utilice pilas usadas con nuevas.
 - Nunca recargue, ni caliente ni intente desarmar las pilas.
 - Cuando no utilice las pilas, sáquelas para evitar que se descarguen innecesariamente.
- Si las pilas se sulfatan, límpiele las bien.

CONTROL REMOTO (modelos CSD-ES770/ES570 solamente)

El control remoto puede utilizarse solamente para operar el Compact Disc.

Los mandos del control remoto y la unidad principal que tienen la misma rotulación función de manera idéntica.

Colocación de las pilas ➔ D

Coloque 2 pilas R6 (tamaño AA) antes de poner el aparato en funcionamiento.

Cambio de las pilas

La distancia de alcance máxima del control remoto es de unos 5 metros. Cuando note que el control remoto deja de funcionar a esta distancia, cambie las pilas por otras nuevas.

Sugerencias para un funcionamiento adecuado

- Cuando no vaya a utilizar el aparato por períodos de tiempo prolongados, saque las pilas para evitar que se sulfaten.
- No exponga el fotosensor directamente a la luz del sol u otras fuentes de luz artificial de mucha intensidad.
- La operación por control remoto no es posible cuando hay obstáculos entre el fotosensor del aparato y el control remoto.
- El ángulo de cobertura del fotosensor es limitado. Para utilizar el control remoto, apúntelo correctamente en dirección al aparato.

SUPRIMENTO DE ENERGIA

Por meio de corrente alternada doméstica

Antes de ligar o cabo de alimentação (somente modelo LH) ➔ A

O modelo LH tem um seletor AC VOLTAGE. Assegure-se de que o seletor AC VOLTAGE esteja na posição correspondente à voltagem de sua localidade. Se a posição for incorreta, mude-a com uma chave de fenda ou ferramenta semelhante. É possível selecionar 110–120 V ou 220–240 V.

Conecte o fio de corrente alternada que acompanha o aparelho. ➔ B

- 1 à entrada de CA
- 2 à tomada da parede

PRECAUÇÃO

À entrada de CA deste aparelho somente pode ser conectado o fio de corrente alternada que o acompanha ou outro fio recomendado por AIWA CO., LTD. A utilização de outros fios pode resultar em risco de incêndio ou dano à entrada de CA.

Por meio de pilhas

Coloque no aparelho seis pilhas R14 (tamanho C), observando a posição correta dos pólos + e -. ➔ C

Substitua as pilhas quando o indicador OPE/BATT enfraquecer, a velocidade da fita diminuir, o volume do som baixar ou o som apresentar distorções.

NOTAS

- Certifique-se que a chave FUNCTION esteja na posição POWER  STANDBY/TAPE antes de colocar as pilhas.

Nota sobre as pilhas

- Certifique-se que os sinais + e - estejam na posição correta.
- Não misture tipos de pilhas diferentes ou pilhas usadas e novas.
- Nunca recarregue as pilhas, não as exponha à ação do calor nem as desmonte.
- Quando não usar as pilhas, remova-as do aparelho para evitar desgaste desnecessário.

Se ocorrer vazamento de líquido das pilhas, remova-o completamente com um pano.

CONTROLE REMOTO (somente no CSD-ES770/ES570)

O controle remoto pode ser usado apenas para as operações de CD. Botões com indicações idênticas no controle remoto e no aparelho principal têm as mesmas funções.

Colocação das pilhas ➔ D

Coloque duas pilhas R6 (tamanho AA) no controle remoto antes de usá-lo.

Substituição das pilhas

A distância máxima de funcionamento do controle remoto deve ser de aproximadamente 5 metros. Quando essa distância diminuir, coloque pilhas novas no controle remoto.

Importante para o funcionamento adequado

- Quando não for usar o aparelho por um longo período de tempo, remova as pilhas para evitar vazamento do eletrólito.
- Não exponha a parte receptora de luz à luz solar direta ou a forte iluminação artificial.
- Se houver objetos interpostos entre a parte receptora de luz e o controle remoto, este poderá não funcionar corretamente.
- O ângulo de recepção da luz é limitado. Aponte o controle remoto para o gravador ao usá-lo.

SOUND ADJUSTMENT

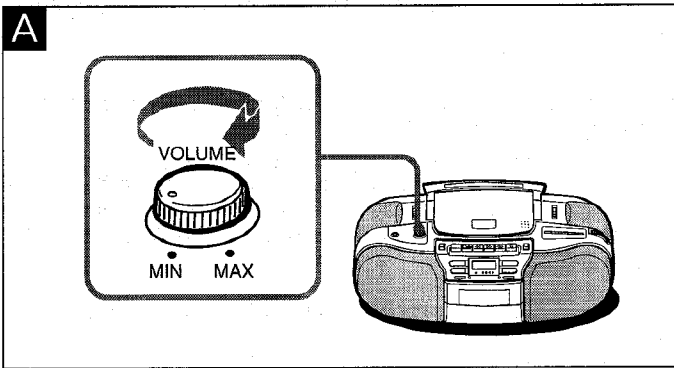

To adjust the volume → **A**

Turn the VOLUME control.

QSOUND system → **B**

This system provides a rich, three dimensional sound area.

You can enjoy a more enhanced sound.

Press the QSOUND button and the QSOUND indicator lights.

• At higher volume, turning QSOUND on may cause the sound distortion. In this case, turn the volume down.

To obtain powerful bass → **B**

Press the BASS button. The BASS indicator lights up.

To select an equalization mode → **B**

For greater listening pleasure, this unit provides three different equalization modes.

Press the 3-MODE EQUALIZER button repeatedly until the desired equalization mode is displayed.

→ ROCK → POP → JAZZ → Cancel

ROCK	Emphasizes the high and low ranges.
POP	Emphasizes voices and midrange.
JAZZ	Emphasizes the low range.

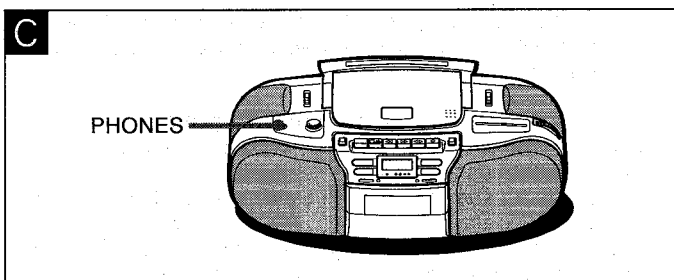
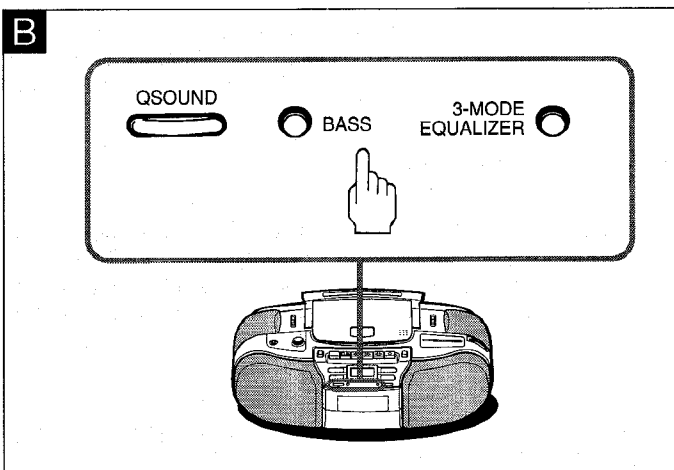

To listen with the headphones → **C**

Connect the commercially available stereo headphones equipped with the stereo mini-plug to the PHONES jack. When the headphones are connected, sound from the speaker cannot be heard.

AJUSTE DEL SONIDO

Ajuste del volumen → **A**

El volumen se ajusta girando el control VOLUME.

Sistema QSOUND → **B**

Este sistema brinda un área de sonido tridimensional de gran amplitud.

Este sistema permite disfrutar de un sonido mejorado.

Para activarlo, pulse el botón QSOUND, tras lo cual se ilumina el indicador QSOUND.

- Si activa el sistema QSOUND cuando se está escuchando con el volumen alto, es posible que el sonido se distorsione. En dicho caso, baje el volumen en la medida necesaria.

Para reforzar los sonidos graves → **B**

Pulse el botón BASS. Al hacerlo, se ilumina el indicador BASS.

Selección del modo de ecualización → **B**

Para enriquecer el placer de escuchar música, esta unidad cuenta con los tres siguientes modos de ecualización.

Pulse el botón 3-MODE EQUALIZER varias veces hasta que en la pantalla se visualice el modo de ecualización deseado.

→ ROCK → POP → JAZZ → Cancel (sin ecualización)

ROCK	Énfasis de los sonidos agudos y graves.
POP	Énfasis de las voces y las frecuencias medias.
JAZZ	Énfasis de los sonidos graves.

Para escuchar con audífonos/auriculares → **C**

Conecte audífonos/auriculares estéreo con miniclavija estéreo a la toma PHONES. Cuando hay conectados audífonos/auriculares a esta toma, el sonido de los altavoces se interrumpe.

AJUSTE DO SOM

Para ajustar o volume → **A**

Gire o controle VOLUME.

Sistema QSOUND → **B**

Este sistema proporciona una ambientación sonora rica e tridimensional.

Você pode desfrutar um som de maior qualidade.

Pressione o botão QSOUND e se acenderá o indicador QSOUND.

- Em volume maior, o acionamento de QSOUND pode provocar distorção sonora. Nesse caso, diminua o volume.

Para realçar os graves → **B**

Pressione o botão BASS. O indicador BASS se acenderá.

Para selecionar o modo de equalização → **B**

Para aumentar o seu prazer de audição, este aparelho oferece três modos diferentes de equalização.

Pressione o botão 3-MODE EQUALIZER repetidamente até que o modo desejado de equalização seja indicado no mostrador.

→ ROCK → POP → JAZZ → Cancel

ROCK	Ênfase às altas e baixas frequências.
POP	Ênfase à parte vocal e às frequências intermediárias.
JAZZ	Ênfase às baixas frequências.

Para ouvir com fones → **C**

Conecte à saída PHONES os fones estereofônicos equipados com miniplugue estéreo à venda no mercado. Quando os fones estão conectados, não se ouve o som dos alto-falantes.

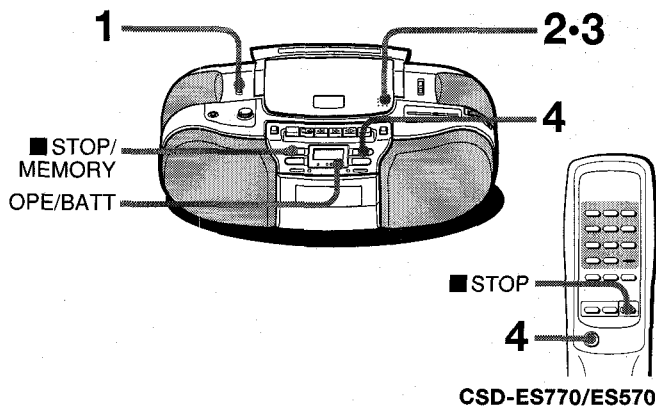

CSD-ES770/ES570

LISTENING TO A COMPACT DISC

- 1 Set the **FUNCTION** switch to **CD**.
The OPE/BATT indicator lights.
- 2 Press **OPEN** to open the disc compartment.
- 3 Place a disc in the center with the label side up and close the disc compartment.
You can also place a smaller 3-inch (8 cm) disc.

DISPLAY

- Ⓐ Total number of tracks on the disc
- Ⓑ Total playing time

- 4 Press the **▶||** **PLAY/PAUSE** button to start CD play.

DISPLAY

- Ⓐ Track number
- Ⓑ Elapsed playing time

Basic operation

Press the following buttons.

To stop	■ STOP/MEMORY button
To pause	▶ PLAY/PAUSE button
	To resume play, press the button again.

After listening

Set the **FUNCTION** switch to **POWER** ⏻ **STANDBY/TAPE**.

NOTE

- Press the ■ **STOP/MEMORY** button to stop play before opening the disc compartment.
- Do not place more than one disc in the disc compartment at the same time.
- If the video image of a nearby television is distorted or noise is heard from a radio during CD play, move the unit further away from the affected television or radio.

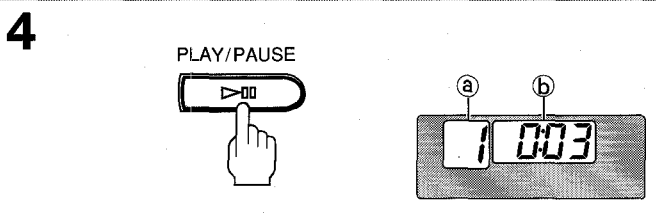
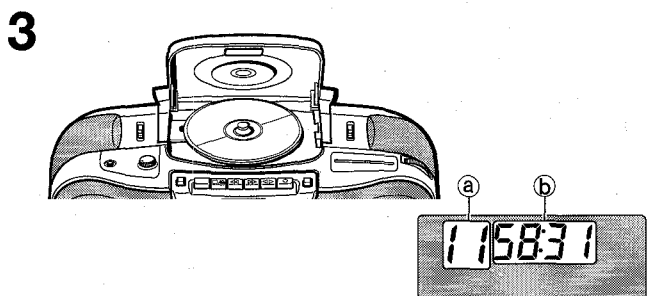
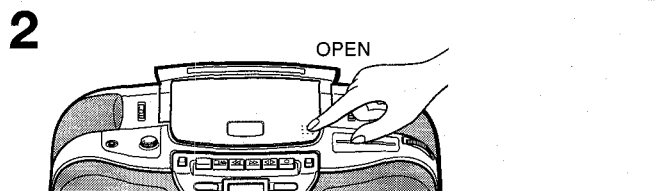
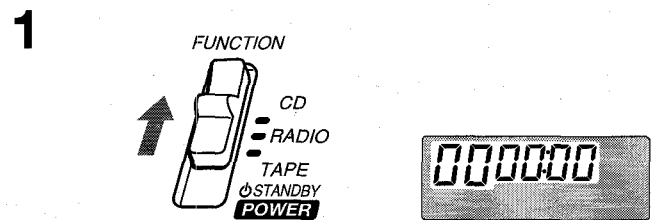

REPRODUCCIÓN DE CDs

- 1 Ponga el conmutador **FUNCTION** en la posición **CD**.
Se ilumina el indicador **OPE/BATT**.
- 2 Pulse **OPEN** para abrir el compartimiento del **CD**.
- 3 Coloque un disco en el centro de la bandeja con la cara impresa hacia arriba y cierre el compartimiento.
También se puede poner un disco más pequeño de 8 cm.

PANTALLA

- Ⓐ Número total de pistas en el CD
- Ⓑ Tiempo de reproducción total

- 4 Pulse el botón **▶|| PLAY/PAUSE** para dar comienzo a la reproducción del **CD**.

PANTALLA

- Ⓐ Número de pista
- Ⓑ Tiempo de reproducción transcurrido

Operaciones básicas

Pulse los siguientes botones.

Parada	Botón ■ STOP/MEMORY
Pausa	Botón ▶ PLAY/PAUSE Para reanudar, pulse este botón otra vez.

Después de la reproducción

Ponga el conmutador **FUNCTION** en la posición **POWER** ⏻ **STANDBY/TAPE**.

NOTAS

- Pulse el botón ■ STOP/MEMORY para detener la reproducción antes de abrir el compartimiento del disco.
- No ponga más de un disco a la vez en el compartimiento para el disco.
- La reproducción de CDs puede causar interferencias en la imagen de aparatos de televisión y en el sonido de radios puestos cerca de la unidad. En este caso, aleje la unidad en la medida necesaria.

AUDIÇÃO DE CD

- 1 Coloque a chave **FUNCTION** na posição **CD**.
O indicador **OPE/BATT** ilumina-se.
- 2 Pressione **OPEN** para abrir o compartimento de **CD**.
- 3 Coloque um disco no centro, com a etiqueta voltada para cima, e feche o compartimento de **CD**.
Também é possível colocar um disco menor, de 8 cm (3 in).

MOSTRADOR

- Ⓐ Número total de faixas no disco
- Ⓑ Tempo total de reprodução

- 4 Pressione o botão **▶|| PLAY/PAUSE** para iniciar a reprodução do **CD**.

MOSTRADOR

- Ⓐ Número da faixa
- Ⓑ Tempo decorrido de reprodução

Operação básica

Pressione as seguintes teclas.

Parada	Tecla ■ STOP/MEMORY
Pausa	Tecla ▶ PLAY/PAUSE Pressione novamente esta tecla para reiniciar a reprodução.

Após a audição

Coloque a chave **FUNCTION** na posição **POWER** ⏻ **STANDBY/TAPE**.

NOTAS

- Pressione o botão ■ STOP/MEMORY para interromper a reprodução antes de abrir o compartimento do disco.
- Não coloque mais de um disco no compartimento de CD de cada vez.
- Se a imagem de um televisor nas proximidades estiver distorcida ou ocorrerem interferências no som de um rádio durante a reprodução de um CD, afaste o aparelho do televisor ou do rádio.

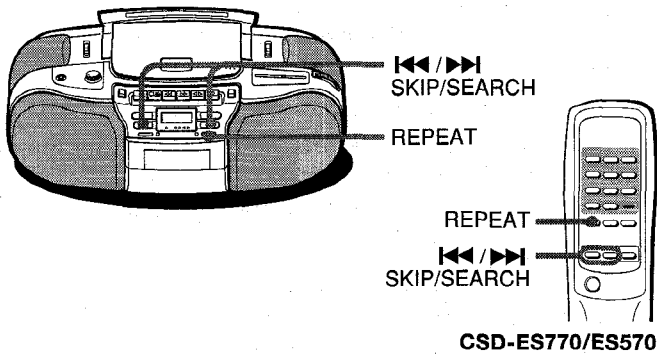

Repeat play → A

Press the REPEAT button repeatedly to select the desired play mode.

- **1 track repeat play (1 is displayed)**
When the track finishes play, it is played again from the start.
- ↓
- All track repeat play (ALL is displayed)**
When the last track on the disc finishes play, the entire disc is played again from the first track.
- ↓
- No repeat play (goes out)**
The repeat play is canceled.

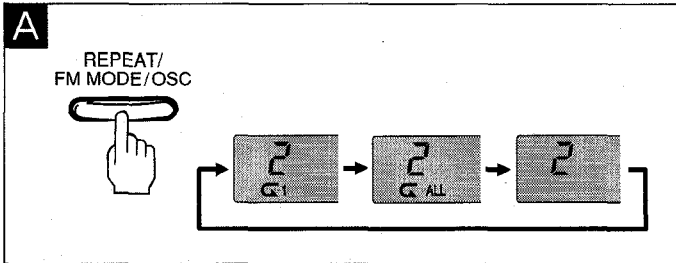

Searching for the start of a track → B

To restart the track in play, press the SKIP/SEARCH button. Each press of the button skips back one more track.
To skip to the next track, press the SKIP/SEARCH button. Each press of the button skips forward one more track.

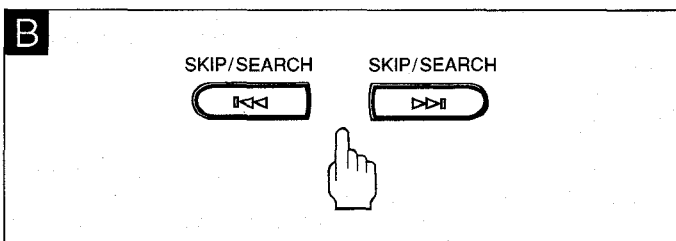

Locating a desired passage → B

To search backward on the disc, hold down the SKIP/SEARCH button until the start of the desired passage, then release.
To search forward on the disc, hold down the SKIP/SEARCH button until the start of the desired passage, then release.

Selecting a track directly (CSD-ES770/ES570 only) → C

Press the numbered buttons of the remote control.

Example

- To select the 4th track**, press 4. → ①
 - To select the 10th track**, press +10 and 0. → ②
 - To select the 23rd track**, press +10, +10 and 3. → ③
- CD play starts from the beginning of the selected track and continues to the last track.

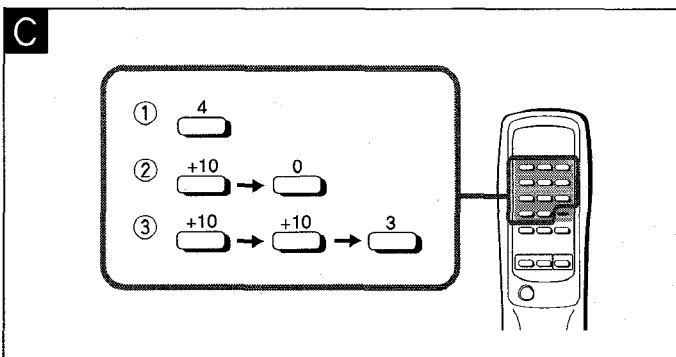

NOTE

You cannot select a track directly during programmed play.

Repetición de reproducción ➔ A

Pulse el botón REPEAT en secuencia para seleccionar la modalidad de reproducción deseada.

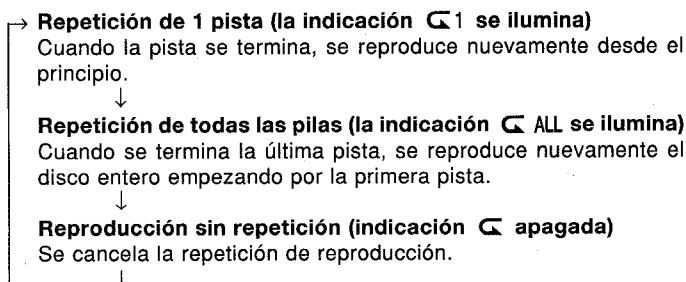

Búsqueda del comienzo de una pista ➔ B

Para volver al comienzo de la pista que se está reproduciendo, pulse el botón  SKIP/SEARCH. Cada pulsación de este botón hace que se retroceda una pista.

Para saltar al comienzo de la pista siguiente, pulse el botón  SKIP/SEARCH. Cada pulsación de este botón hace que se avance una pista.

Localización de la parte deseada del CD

➔ B

Para buscar hacia atrás, pulse el botón  SKIP/SEARCH y suéltelo en cuanto localice el comienzo del fragmento del disco que busca.

Para buscar hacia adelante, pulse el botón  SKIP/SEARCH y suéltelo en cuanto localice la parte del disco que busca.

Selección directa de pistas (modelos CSD-ES770/ES570 solamente)

➔ C

La selección se realiza pulsando los botones numéricos y el botón +10 del control remoto.

Ejemplo

Para seleccionar la pista número 4, pulse el botón 4. ➔ ①

Para seleccionar la pista número 10, pulse los botones +10 y 0.

➔ ②

Para seleccionar la pista número 23, pulse los botones +10, +10 y 3. ➔ ③

La reproducción empieza a partir de la pista seleccionada y continúa hasta la última pista del CD.

NOTA

No se pueden seleccionar pistas directamente durante la reproducción programada.

Repetição de reprodução ➔ A

Pressione o botão REPEAT sucessivas vezes para selecionar o modo desejado de reprodução.

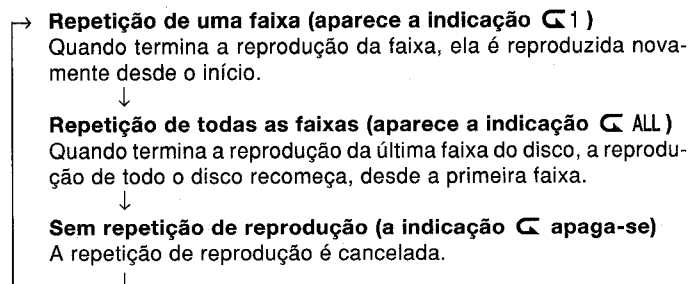



Localização de início de faixa ➔ B

Para reiniciar a faixa em reprodução, pressione o botão  SKIP/SEARCH. Cada vez que se pressiona o botão, o aparelho retrocede uma faixa.

Para avançar à faixa seguinte, pressione o botão  SKIP/SEARCH. Cada vez que se pressiona o botão, o aparelho avança uma faixa.

Localização de um trecho desejado ➔ B

Para procurar uma faixa para trás no disco, mantenha o botão  SKIP/SEARCH pressionado até o início do trecho desejado e então solte-o.

Para procurar uma faixa para frente no disco, mantenha o botão  SKIP/SEARCH pressionado até o início do trecho desejado e então solte-o.

Seleção direta de uma faixa (somente no CSD-ES770/ES570) ➔ C

Pressione os botões numerados do controle remoto.

Exemplos

Para selecionar a 4(a) faixa, pressione 4. ➔ ①

Para selecionar a 10(a) faixa, pressione +10 e 0. ➔ ②

Para selecionar a 23(a) faixa, pressione +10, +10 e 3. ➔ ③

A reprodução do CD começa no início da faixa selecionada e continua até a última faixa.

NOTA

Não é possível efetuar a seleção direta de uma faixa durante a reprodução programada.

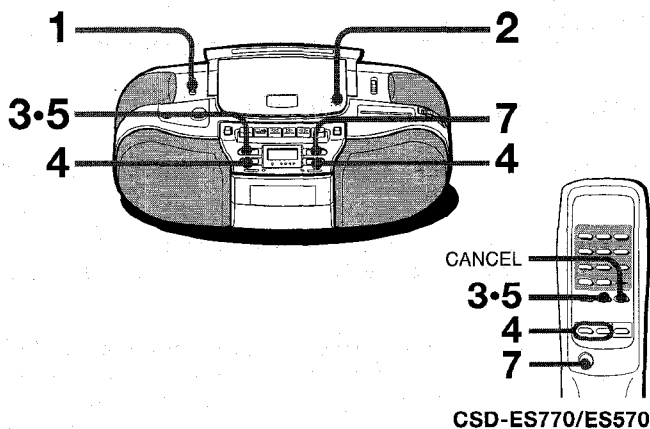

CSD-ES770/ES570

PROGRAMMED PLAY OF A DISC

You can choose up to 20 tracks in any desired order for programmed play.

1 Set the FUNCTION switch to CD.

The OPE/BATT indicator lights.

2 Place a disc in the center with the label side up.

3 Press the ■ STOP/MEMORY button.

"M" flashes in the display.

4 Press the ◀◀ or ▶▶ SKIP/SEARCH button to select the track number.

DISPLAY

Ⓐ Selected track number

5 Press the ■ STOP/MEMORY button when the desired track number is displayed.

6 Repeat steps 4 and 5 to program more tracks.

7 Press the ▶|| PLAY/PAUSE button to start programmed play.

DISPLAY

Ⓐ Track number

After listening

Set the FUNCTION switch to POWER ⏻ STANDBY/TAPE.

To check the program

Press the ▶▶ SKIP/SEARCH button during stop mode. The track numbers are displayed in programmed order.

To clear the program

Press the ■ STOP/MEMORY button during stop mode. Opening the disc compartment also erases the contents of program memory.

When operating with the remote control (CSD-ES770/ES570 only), press the CANCEL button.

To select a track directly in step 4 (CSD-ES770/ES570 only)

Use the remote control.

Select the desired number by pressing the numbered button.

To change the programmed tracks

Clear the program and repeat all the steps again.

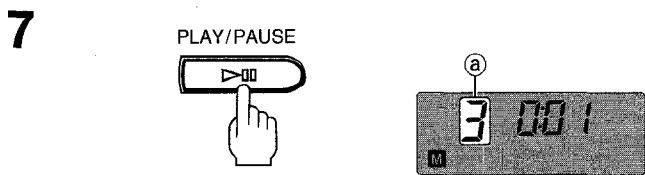
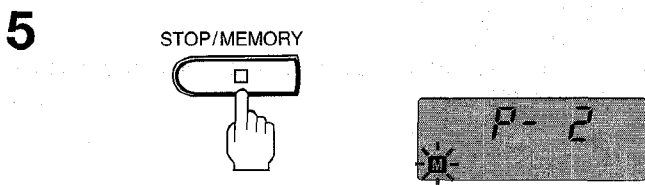
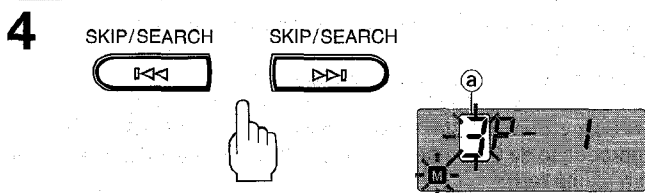
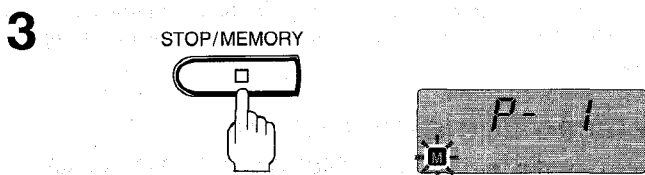
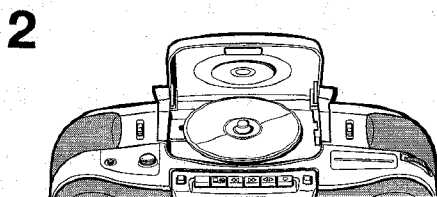
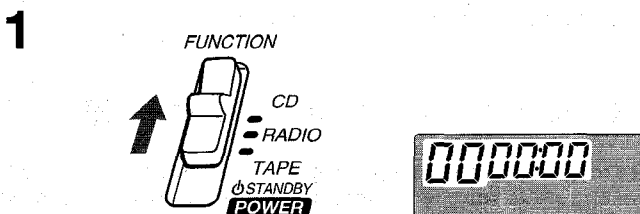

REPRODUCCIÓN PROGRAMADA DE CD

Se pueden seleccionar hasta 20 pistas para reproducirlas en el orden deseado.

- 1 **Ponga el conmutador FUNCTION en la posición CD.**
Se ilumina el indicador OPE/BATT.
- 2 **Coloque un disco en el centro de la bandeja con la cara impresa hacia arriba.**
- 3 **Pulse el botón ■ STOP/MEMORY.**
Parpadea "M" en la pantalla de indicación.
- 4 **Pulse el botón SKIP/SEARCH que corresponda (◀◀ ó ▶▶) para seleccionar la pista que desea programar.**

PANTALLA

ⓐ Número de pista seleccionado

- 5 **Pulse el botón ■ STOP/MEMORY una vez que se haya visualizado el número de la pista que ha de programarse.**
- 6 **Para programar más pistas, repita los pasos 4 y 5.**
- 7 **Para empezar a reproducir las pistas programadas, pulse el botón ▶▶ PLAY/PAUSE.**

PANTALLA

ⓐ Número de pista

Después de la reproducción

Ponga el conmutador FUNCTION en la posición POWER ⏻ STANDBY/TAPE.

Comprobación de las pistas programadas

Oprima el botón ▶▶ SKIP/SEARCH durante la modalidad de parada. Se visualizan los números de las pistas en el orden en que se han programado.

Borrado del programa

Pulse el botón ■ STOP/MEMORY en el modo de parada. El contenido del programa en memoria también se borra al abrirse el compartimiento del disco.

Para efectuarla operación desde el control remoto (modelos CSD-ES770/ES570 solamente), pulse el botón CANCEL.

Selección directa de la pista en el paso 4 (modelos CSD-ES770/ES570 solamente)

Utilice el control remoto.

Seleccione el número de pista deseada pulsando el botón numerado.

Para cambiar la pista programada

Borrar el programa y repetir todos los procesos.

REPRODUÇÃO PROGRAMADA DO DISCO

Na reprodução programada, é possível escolher até 20 faixas em qualquer ordem desejada.

- 1 **Coloque a chave FUNCTION na posição CD.**
O indicador OPE/BATT ilumina-se.
- 2 **Coloque um disco no centro do compartimento, com a etiqueta voltada para cima.**
- 3 **Pressione o botão ■ STOP/MEMORY.**
A indicação "M" aparece intermitentemente no mostrador.
- 4 **Pressione o botão ◀◀ ou ▶▶ SKIP/SEARCH para selecionar um número de faixa.**

MOSTRADOR

ⓐ Número da faixa selecionada

- 5 **Pressione o botão ■ STOP/MEMORY quando aparecer o número da faixa desejada.**
- 6 **Repita as etapas 4 e 5 para programar outras faixas.**
- 7 **Pressione o botão ▶▶ PLAY/PAUSE para dar início à reprodução programada.**

MOSTRADOR

ⓐ Número da faixa

Após a audição

Coloque a chave FUNCTION na posição POWER ⏻ STANDBY/TAPE.

Para confirmar o programa

Pressione o botão ▶▶ SKIP/SEARCH em modo de parada. O número das faixas aparece na ordem programada.

Para apagar o programa

Pressione o botão ■ STOP/MEMORY no modo de parada. A abertura do compartimento do disco também apaga o conteúdo da memória. **Com o controle remoto (somente no CSD-ES770/ES570), pressione o botão CANCEL.**

Para selecionar diretamente uma faixa na etapa 4 (somente no CSD-ES770/ES570)

Utilize o controle remoto.

Selecione o número desejado pressionando as teclas numéricas.

Para mudar as faixas programadas

Apague o programa e repita todas as etapas.

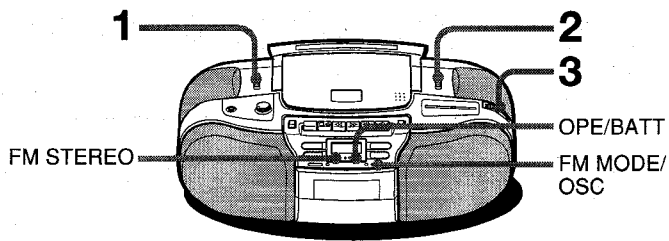

LISTENING TO THE RADIO

1 Set the **FUNCTION** switch to **RADIO**.

The OPE/BATT indicator lights.

2 Set the **BAND** switch to select a band.

3 Turn the **TUNING** control to tune in to a station.

1

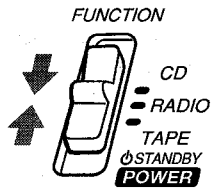

2

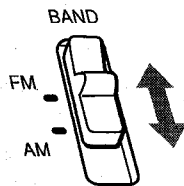

3



After listening

Set the **FUNCTION** switch to **POWER** \odot **STANDBY/TAPE**.

For better reception \rightarrow **A**

FM

Extend the FM antenna and place it in the position that sounds best.

AM

Turn the unit to find the position which gives the best reception.

When an FM stereo broadcast is received

The FM STEREO indicator lights up.

When the FM stereo broadcast contains noise

Press the **FM MODE/OSC** button to turn off the FM STEREO indicator.

Noise is reduced, although reception is monaural.

To restore stereo reception, press the button again.

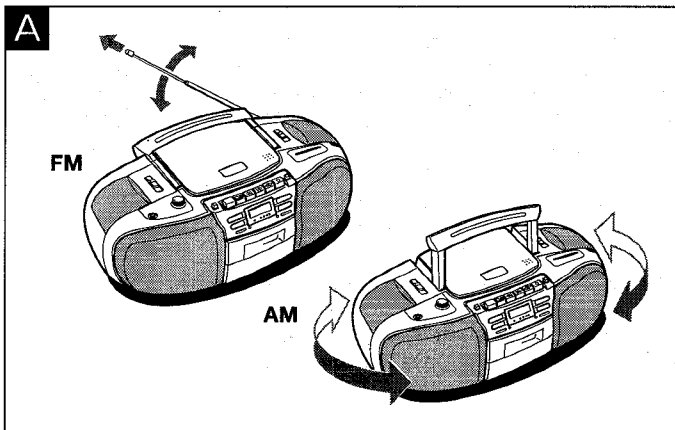

RECEPCIÓN DE RADIO

- 1 **Ponga el conmutador FUNCTION en la posición RADIO.**
Se ilumina el indicador OPE/BATT.
- 2 **Seleccione una banda de radio con el selector BAND.**
- 3 **Sintonice la emisora deseada girando el control TUNING.**

Quando termine de escuchar la radio

Ponga el conmutador FUNCTION en la posición POWER ϕ STANDBY/TAPE.

Para mejorar la recepción \rightarrow **A**

FM

Extienda la antena FM y oriéntela en la dirección que mejor se escuche la emisión.

AM

Oriente el aparato en la posición que mejor se escuche la emisión.

Recepción de emisoras de FM estéreo

Se ilumina el indicador FM STEREO.

Quando se escucha ruido en la recepción de programas de FM estéreo

Pulse el botón FM MODE/OSC para apagar el indicador FM STEREO. Se reduce el ruido, aunque la recepción se vuelve monoaural.

Para restaurar la recepción estéreo, vuelva a pulsar el mismo botón.

AUDIÇÃO DO RÁDIO

- 1 **Coloque a chave FUNCTION na posição RADIO.**
O indicador OPE/BATT ilumina-se.
- 2 **Mova a chave BAND para selecionar a faixa.**
- 3 **Gire o controle TUNING para sintonizar uma emissora.**

Após a audição

Coloque a chave FUNCTION na posição POWER ϕ STANDBY/TAPE.

Para melhorar a recepção \rightarrow **A**

FM

Estique completamente a antena de FM e coloque-a na posição que produz o melhor som.

AM

Gire o aparelho para encontrar a posição que oferece a melhor recepção.

Durante a sintonia de uma emissora de FM estéreo

O indicador FM STEREO ilumina-se.

Quando a recepção em FM estéreo apresentar ruído

Pressione o botão FM MODE/OSC para desligar o indicador FM STEREO. O ruído diminui, mas a recepção se torna monofônica.

Para restaurar a recepção em estéreo, pressione outra vez o mesmo botão.

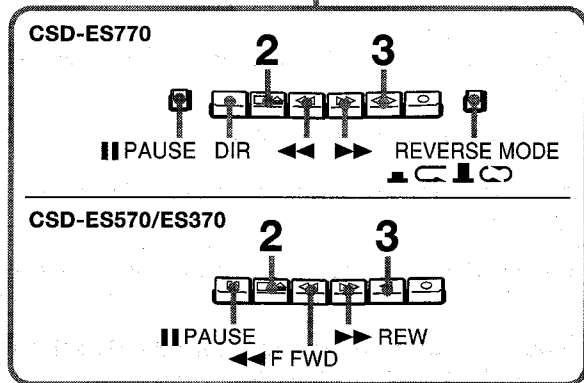
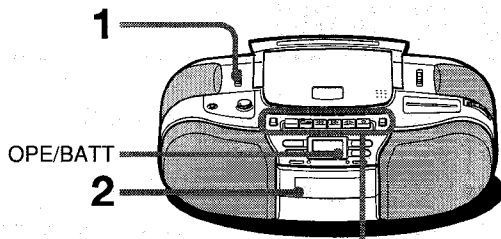

1

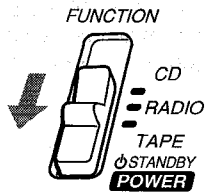

2

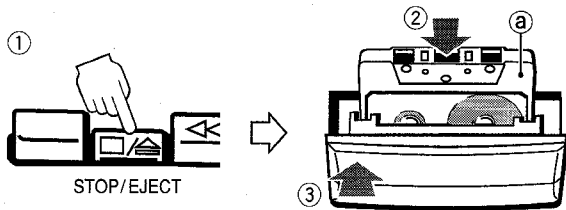

3

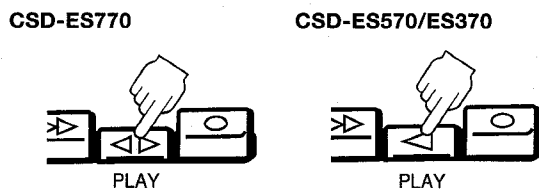

PLAYING BACK A TAPE

CSD-ES770

The unit plays back both sides of the tape.
The side facing the cassette holder is the front side.
The side facing inside of the unit is the reverse side.

CSD-ES570/ES370

The unit plays back the side facing the cassette holder.

1 Set the **FUNCTION** switch to **POWER** **STANDBY/TAPE**.

2 Insert a cassette.

- ① Press the **STOP/EJECT** button to open the cassette holder.
- ② Insert a cassette.

CSD-ES570/ES370

- ③ The side to be played back
- ③ Press the cassette holder lightly to close it.

3 Press the **PLAY** or **PLAY** button to start playback.

The OPE/BATT indicator lights.

Basic operation

Press the following buttons.

To stop	STOP/EJECT button
To pause	PAUSE button Press again to resume playback.

Usable tapes

Use type I (normal) tapes. This unit cannot take full advantage of type II (high/CrO₂) or type IV (metal) tapes.

CSD-ES770

To change the playback direction

Press the **DIR** button.

To select reverse mode

- : Press the **REVERSE MODE** button. Both sides of the tape are played back once. Playback stops at the end of the reverse side.
- : Release the **REVERSE MODE** button. Both sides of the tape are played back repeatedly.

To fast forward or rewind

Press the or button.

When the end of the tape is reached in the fast forward or rewind mode

The and buttons are not released. Press the **STOP/EJECT** button to release the button.

CSD-ES570/ES370

To fast forward or rewind

Press the **F FWD** button to fast forward.
Press the **REW** button to rewind.

When the end of the tape is reached

The tape stops and the buttons are released.

REPRODUCCIÓN DE CINTAS

CSD-ES770

Puede reproducir las dos caras del cassette.
La cara anterior es la que queda del lado de la tapa del compartimiento.
La cara opuesta es la que queda mirando hacia el interior del aparato.

CSD-ES570/ES370

Puede reproducir solamente la cara del cassette que está del lado de la tapa del compartimiento.

1 Ponga el conmutador FUNCTION en la posición POWER  STANDBY/TAPE.

2 Inserte el cassette.

- Abra el compartimiento para cassette pulsando el botón  STOP/EJECT.
- Inserte el cassette.

CSD-ES570/ES370



- Cara que ha de reproducirse
- Cierre el compartimiento de la cassette empujándolo suavemente.

3 Dé comienzo a la reproducción pulsando el botón  PLAY o  PLAY.

Se ilumina el indicador OPE/BATT.

Operaciones básicas

Pulse los siguientes botones.

Parada	Botón  STOP/EJECT
Pausa	Botón  PAUSE Pulse nuevamente para reanudar el avance de la cinta.

Cintas que pueden usarse



Use cintas tipo I (normales). Este aparato no aprovecha las características de las cintas tipo II (de alta sensibilidad/CrO₂) y tipo IV (de metal).

CSD-ES770

Cambio de la dirección de avance de la cinta

Pulse el botón DIR.



Selección del modo de inversión

- : Botón REVERSE MODE pulsado. Las dos caras de la cinta se reproducen una vez.
La reproducción se detiene al final de la cara opuesta.
- : Botón REVERSE MODE liberado. Las dos caras de la cinta se reproducen repetidamente.

Avance rápido o rebobinado



Pulse el botón  o  , según corresponda.

Cuando se llega al final de la cinta durante el avance rápido o rebobinado

Los botones  y  no se liberan. Para liberar estos botones, pulse el botón  STOP/EJECT.

CSD-ES570/ES370

Avance rápido y rebobinado

Para avanzar la cinta rápidamente, pulse el botón  F FWD.
Para rebobinar la cinta, pulse el botón  REW.

Cuando se llega al final de la cinta

La cinta se detiene y se liberan los botones.

TOCANDO UMA FITA

CSD-ES770

O aparelho reproduz os dois lados da fita.
O lado voltado para o exterior do porta-cassete é o da frente.
O lado voltado para o interior do porta-cassete é o lado contrário.

CSD-ES570/ES370

Este aparelho reproduz o lado voltado para o exterior do porta-cassete.

1 Coloque a chave FUNCTION na posição POWER  STANDBY/TAPE.

2 Introduza um cassette.

- Pressione a tecla  STOP/EJECT para abrir o porta-cassete.
- Introduza um cassette.

CSD-ES570/ES370



- Lado a ser reproduzido
- Pressione levemente o porta-cassete para fechá-lo.

3 Pressione a tecla  PLAY ou  PLAY para iniciar a reprodução.

O indicador OPE/BATT ilumina-se.

Operação básica

Pressione as seguintes teclas.

Parada	Tecla  STOP/EJECT
Pausa	Tecla  PAUSE Pressione novamente para reiniciar a reprodução.

Fitas utilizáveis



Use fitas tipo I (normal). Este aparelho não tira proveito completo de fitas tipo II (high/CrO₂) ou tipo IV (metal).

CSD-ES770

Para mudar a direção de reprodução

Pressione o botão DIR.



Para selecionar o modo reverso

- : Pressione o botão REVERSE MODE. Os dois lados da fita são reproduzidos uma vez.
A reprodução termina no final do lado contrário.
- : Libere o botão REVERSE MODE. Os dois lados da fita são reproduzidos continuamente.

Para avançar com rapidez ou retroceder



Pressione o botão  ou .

Quando o final da fita é alcançado no modo de avanço rápido ou retrocesso

Os botões  ou  não são liberados. Pressione o botão  STOP/EJECT para liberar o botão.

CSD-ES570/ES370

Para avançar com rapidez ou retroceder

Pressione o botão  F FWD para avançar com rapidez.
Pressione o botão  REW para retroceder.

Quando o final da fita é alcançado

A fita pára e os botões são liberados.

Cassette tapes

Tape slack → **A**

Take up any slack in the tape with a pencil or similar tool before use. Slack tape may break or jam in the mechanism.

120-minute or longer tapes

These are extremely thin and easily deformed or damaged. They are not recommended.

To prevent accidental erasure → **B**

Break off the plastic tabs on the cassette tape after recording, with a screwdriver or other pointed tool.

- Ⓐ Side A
- Ⓑ Tab for side A

To record on a cassette without the tabs → **C**

Cover the tab openings with cellophane tape.

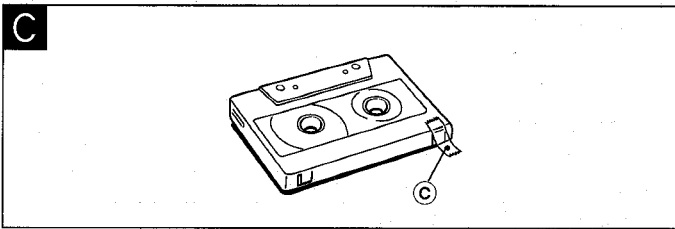
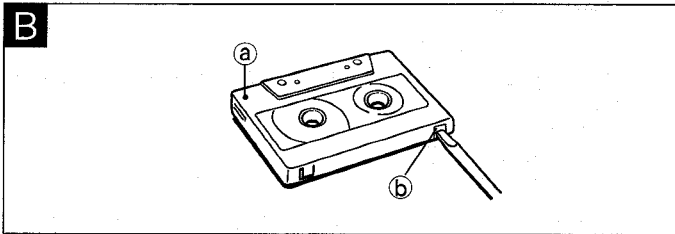
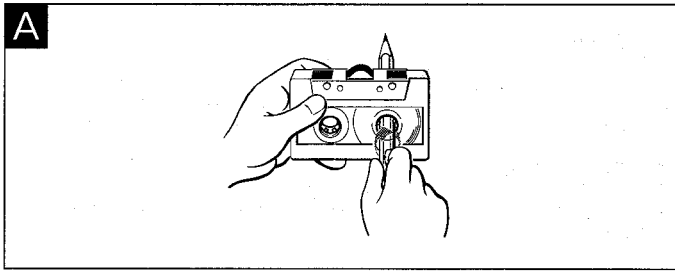

Cintas de cassette

Tensión de la cinta → **A**

Tense la cinta usando un lapicero u otro objeto similar antes de usarla. Si la cinta no está tensa puede romperse o atascarse en el mecanismo.

Cintas de 120 minutos o más largas

Estas cintas son muy finas y pueden deformarse o dañarse con suma facilidad. No las recomendamos.

Prevención contra borrado accidental → **B**

Rompa las lengüetas de plástico del cassette después de grabar. Use un destornillador pequeño u otro objeto puntiagudo.

- Ⓐ Cara A
- Ⓑ Lengüeta de la cara A

Grabación en un cassette al que se le ha quitado la lengüeta → **C**

Cubra el agujero dejado por la lengüeta rota con un trozo de cinta adhesiva.

- Ⓒ Cinta adhesiva

Fitas cassette

Fita com folga → **A**

Remova qualquer folga da fita com um lápis ou instrumento semelhante antes de usá-la. Fitas com folga podem se romper ou obstruir o mecanismo.

Fitas com 120 minutos ou mais de duração

São extremamente finas e facilmente deformáveis ou danificáveis. Seu uso não é recomendado.

Para prevenir desgravação accidental → **B**

Quebre as lingüetas plásticas da fita cassette após a gravação com uma chave de fenda ou outra ferramenta pontuda.

- Ⓐ Lado A
- Ⓑ Lingüeta do lado A

Para gravar em cassette sem a lingüeta → **C**

Feche as aberturas da lingüeta com fita adesiva.

- Ⓒ Fita adesiva

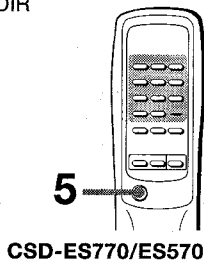
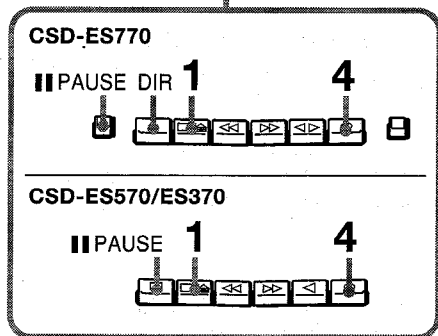
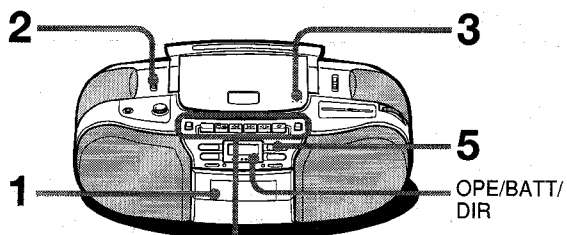

RECORDING FROM A COMPACT DISC

Recording is done on the side facing the cassette holder. Use type I (normal) tapes.

1 Insert a cassette.

Ⓐ The side to be recorded on

2 Set the FUNCTION switch to CD.

For CSD-ES770, make sure that the < light of the OPE/BATT/DIR indicator is on. If it is not on, press the DIR button to turn it on.

3 Place a disc with the label facing up.

4 Press the ● REC button to start recording.

The PLAY button is depressed automatically.

The REVERSE MODE button is also depressed (CSD-ES770 only).

5 Press the ►|| PLAY/PAUSE button to start CD play.

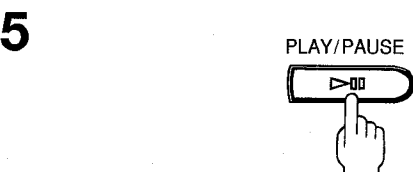
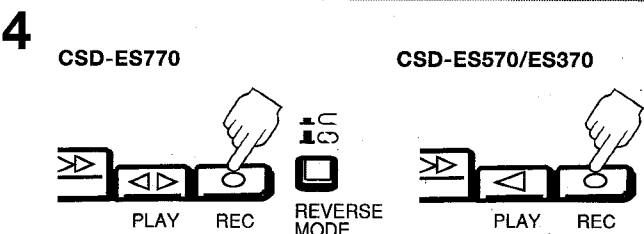
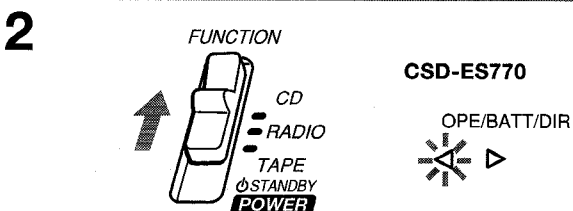
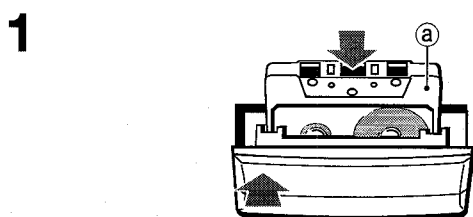

Basic operation

Press the following buttons.

To stop	■/▲ STOP/EJECT button of the deck
	■ STOP/MEMORY button of the CD player
To pause	PAUSE button
	Press again to resume recording.

After recording

Set the FUNCTION switch to POWER ○ STANDBY/TAPE.

Recording programmed tracks

- Follow steps 1 to 6 on page 14.
- Insert a cassette.
- Press the ● REC button.
- Press the ►|| PLAY/PAUSE button on the CD player.

Information on recording in general

When the end of the tape is reached

CSD-ES770

The ● REC button is released and recording stops. But the ◀▶ PLAY button is not released and the tape reverses. Press the ■/▲ STOP/EJECT button to stop the tape.

To record on the other side, turn the cassette over.

CSD-ES570/ES370

Recording stops and the buttons are released.

To record on the other side, turn the cassette over.

Usable tapes

Use type I (normal) tapes. If you use type IV (metal) or type II (high/CrO₂) tapes, sound that has been already recorded may not be erased completely.

NOTE

- You cannot change the setting of the FUNCTION switch during recording.
- If the erasure prevention tab on a cassette is broken off, the ● REC button cannot be depressed.
- Adjusting the output volume and sound does not affect the recorded sound.
- When recording near a television, noise may be recorded. Move the unit further away from the television.

GRABACIÓN DE CD

Siempre se graba en la cara de la cinta que está mirando hacia la tapa del compartimiento de cassette.

Para grabar, utilice cintas tipo I (normales).

1 Coloque un cassette.

ⓐ Cara en la que habrá de grabarse

2 Ponga el conmutador FUNCTION en la posición CD.

En el caso del CSD-ES770, asegúrese de que esté encendido el piloto \triangleleft del indicador OPE/BATT/DIR. De no estarlo, pulse el botón DIR para iluminarlo.

3 Coloque un CD con la cara impresa hacia arriba.

4 Pulse el botón ● REC para dar comienzo a la grabación.

El botón PLAY se engancha automáticamente. También se engancha el botón REVERSE MODE (modelo CSD-ES770 solamente).

5 Pulse el botón ►|| PLAY/PAUSE para dar comienzo a la reproducción del CD.

Operaciones básicas

Pulse los siguientes botones.

Parada	Botón ■/▲ STOP/EJECT del deck Botón ■ STOP/MEMORY del Compact Disc
Pausa	Botón PAUSE Pulse una segunda vez si quiere reanudar la grabación.

Quando termina de grabar

Coloque el conmutador FUNCTION en la posición POWER ⏻ STANDBY/TAPE.

Grabación de pistas programadas

- 1 Siga los pasos del 1 al 6 que se describen en la página 15.
- 2 Coloque un cassette.
- 3 Pulse el botón ● REC.
- 4 Pulse el botón ►|| PLAY/PAUSE del Compact Disc.

Información general sobre grabación

Quando se llega al final de la cinta

CSD-ES770

Se libera el botón ● REC y se da por terminada grabación. Sin embargo, el botón ◀▶ PLAY no se libera y se invierte la dirección de la cinta. Para detener la cinta, pulse el botón ■/▲ STOP/EJECT. Para grabar en la cara opuesta, dé vuelta el cassette.

CSD-ES570/ES370

Se da por terminada la grabación y se liberan los botones. Para grabar en la cara opuesta, dé vuelta el cassette.

Cintas que pueden usarse

Grabe en cintas tipo I (normales). Si usa cintas tipo IV (de metal) o tipo II (de alta sensibilidad/CrO₂), es posible que el sonido ya grabado en ellas no se borre por completo.



- La posición del conmutador FUNCTION no puede cambiarse durante la grabación.
- El botón ● REC no funciona cuando la lengüeta de grabación del cassette está rota.
- Los ajustes de volumen y tono no afectan el sonido grabado.
- Como la unidad puede captar, y por tanto grabar, interferencias emitidas por televisores, manténgala siempre alejada de aparatos de televisión.

GRAVAÇÃO DE CD EM CASSETE

A gravação é feita no lado voltado para fora do compartimento de cassette.

Use fitas tipo I (normal).

1 Coloque um cassette no aparelho.

ⓐ Lado a ser gravado

2 Coloque a chave FUNCTION na posição CD.

No caso do modelo CSD-ES770, certifique-se de que esteja ligada a luz \triangleleft do indicador OPE/BATT/DIR. Se não estiver, pressione o botão DIR para ligá-la.

3 Coloque um disco no aparelho, com a etiqueta voltada para cima.

4 Pressione a tecla ● REC para iniciar a gravação.

A tecla PLAY é automaticamente acionada. O botão REVERSE MODE também é ativado (somente no CSD-ES770).

5 Pressione a tecla ►|| PLAY/PAUSE para iniciar a reprodução do CD.

Operação básica

Pressione as seguintes teclas.

Parada	Tecla ■/▲ STOP/EJECT do deck Tecla ■ STOP/MEMORY do CD player
Pausa	Tecla PAUSE Pressione novamente para reiniciar a gravação.

Após a gravação

Coloque a chave FUNCTION na posição POWER ⏻ STANDBY/TAPE.

Gravação de faixas programadas

- 1 Execute as etapas de 1 a 6 da página 15.
- 2 Coloque um cassette.
- 3 Pressione a tecla ● REC.
- 4 Pressione a tecla ►|| PLAY/PAUSE no CD Player.

Informações gerais sobre gravação

Quando o final da fita é alcançado

CSD-ES770

O botão ● REC é liberado e a gravação é interrompida. Entretanto, o botão ◀▶ PLAY não é liberado e a fita roda no sentido contrário. Pressione o botão ■/▲ STOP/EJECT para fazer a fita parar. Para gravar no lado contrário, vire o cassette.

CSD-ES570/ES370

A gravação termina e as teclas são liberadas. Para gravar no lado contrário, vire o cassette.

Fitas utilizáveis

Use fitas tipo I (normal). Se forem usadas fitas tipo IV (metal) ou tipo II (high/CrO₂), o som já gravado poderá não ser desgravado completamente.



- Não é possível mudar a posição da chave FUNCTION durante a gravação.
- Se a lingüeta que impede a desgravação no cassette estiver quebrada, não será possível acionar a tecla ● REC.
- Ajustes do volume de saída e do som não afetam o som gravado.
- A gravação poderá conter ruídos de interferência se for feita nas proximidades de um televisor. Neste caso, afaste o aparelho do televisor.

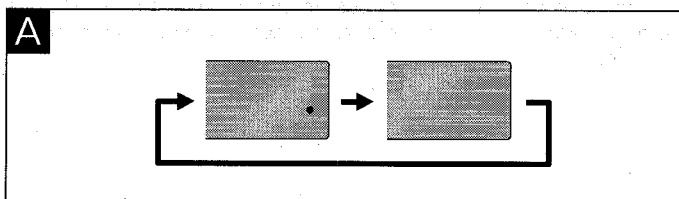
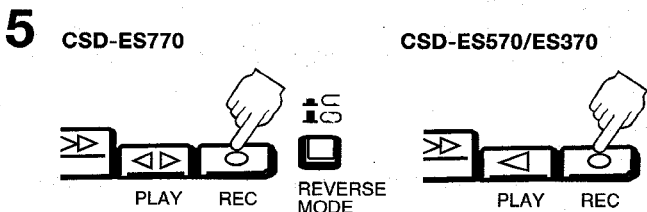
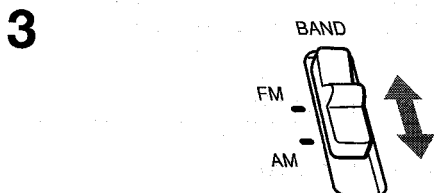
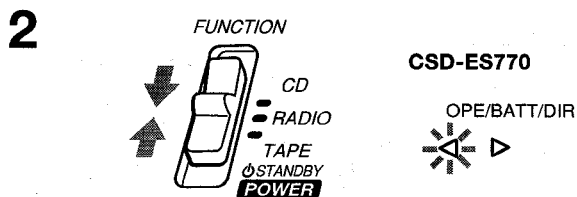
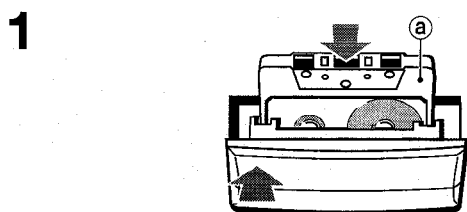
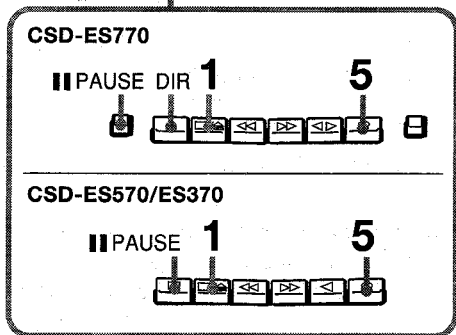
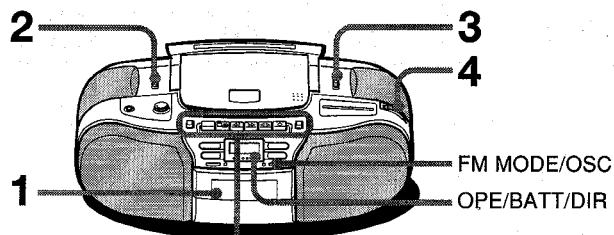

RECORDING FROM THE RADIO

Recording is done on the side facing the cassette holder. Use type I (normal) tapes.

1 Insert a cassette.

Ⓐ The side to be recorded on

2 Set the FUNCTION switch to RADIO.

For CSD-ES770, make sure that the ◀ light of the OPE/BATT/DIR indicator is on. If it is not on, press the DIR button to turn it on.

3 Set the BAND switch to select a band.

4 Turn the TUNING control to tune in to a station.

5 Press the ● REC button to start recording.

The PLAY button is depressed automatically.

The REVERSE MODE button is also depressed (CSD-ES770 only).

Basic operation

Press the following buttons.

To stop ■/▲ STOP/EJECT

To pause || PAUSE button

Press again to resume recording.

After recording

Set the FUNCTION switch to POWER ◊ STANDBY/TAPE.

If a high-pitched sound is heard during recording from AM

→ **A**

Press the FM MODE/OSC button to select the position that gives the less noise.

Each time you press the button, the display changes as illustrated.

To erase the recording

1 Set the FUNCTION switch to POWER ◊ STANDBY/TAPE.

2 Insert a cassette with the side to be erased facing the cassette holder.

3 Press the ● REC button to start erasing.

GRABACIÓN DE LA RADIO

Siempre se graba en la cara de la cinta que está mirando hacia la tapa del compartimiento de cassette.

Para grabar, utilice cintas tipo I (normales).

1 Coloque un cassette.

ⓐ Cara en la que habrá de grabarse

2 Ponga el conmutador FUNCTION en la posición RADIO.

En el caso del CSD-ES770, asegúrese de que esté encendido el piloto \triangleleft del indicador OPE/BATT/DIR. De no estarlo, pulse el botón DIR para iluminarlo.

3 Seleccione una banda de radio con el selector BAND.

4 Sintonice la emisora deseada girando el control TUNING.

5 Pulse el botón ● REC para dar comienzo a la grabación.

El botón PLAY se engancha automáticamente.

También se engancha el botón REVERSE MODE (modelo CSD-ES770 solamente).

Operaciones básicas

Pulse los siguientes botones.

Parada	Botón ■/▲ STOP/EJECT
Pausa	Botón PAUSE Pulse una segunda vez si quiere reanudar la grabación.

Cuando termina de grabar

Coloque el conmutador FUNCTION en la posición POWER ⏻ STANDBY/TAPE.

Si se escucha un silbido agudo durante la grabación de AM → A

Pulse el botón FM MODE/OSC para seleccionar la posición en la que menos ruido se escucha.

Cada pulsación de este botón hace la indicación en pantalla cambie del modo ilustrado.

Borrado de cintas grabadas

1 Coloque el conmutador FUNCTION en la posición POWER ⏻ STANDBY/TAPE.

2 Coloque el cassette con la cara que habrá de borrarse mirando hacia el compartimiento del cassette.

3 Pulse el botón ● REC para empezar a borrar la cinta.

GRAVAÇÃO DO RÁDIO

A gravação é feita no lado voltado para fora do compartimento de cassette.

Use fitas tipo I (normal).

1 Coloque um cassette no aparelho.

ⓐ Lado a ser gravado

2 Coloque a chave FUNCTION na posição RADIO.

No caso do modelo CSD-ES770, certifique-se de que esteja ligada a luz \triangleleft do indicador OPE/BATT/DIR. Se não estiver, pressione o botão DIR para ligá-la.

3 Mova a chave BAND para selecionar a faixa.

4 Gire o controle TUNING para sintonizar uma emissora.

5 Pressione a tecla ● REC para iniciar a gravação.

A tecla PLAY é automaticamente acionada.

O botão REVERSE MODE também é ativado (somente no CSD-ES770).

Operação básica

Pressione as seguintes teclas.

Parada	Tecla ■/▲ STOP/EJECT
Pausa	Tecla PAUSE Pressione novamente para reiniciar a gravação.

Após a gravação

Coloque a chave FUNCTION na posição POWER ⏻ STANDBY/TAPE.

Se ouvir um zumbido durante uma gravação de emissora AM → A

Pressione o botão FM MODE/OSC para selecionar a posição que oferece menor ruído.

Cada vez que se pressiona o botão, o mostrador muda como indica a ilustração.

Para desgravar a fita

1 Coloque a chave FUNCTION na posição POWER ⏻ STANDBY/TAPE.

2 Coloque o cassette no aparelho com o lado a ser desgravado voltado para o exterior do porta-cassete.

3 Pressione a tecla ● REC para iniciar a desgravação.

MAINTENANCE

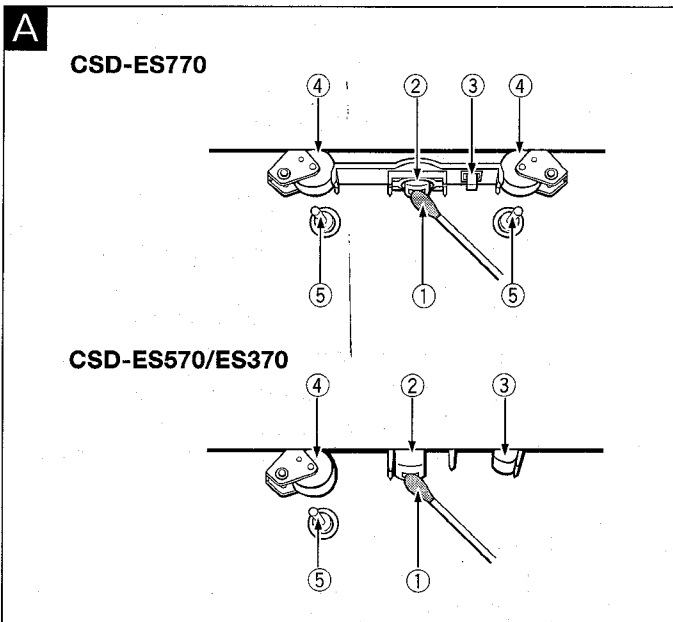

To clean the cabinet

Use a soft cloth lightly moistened with a mild detergent solution. Do not use strong solvents such as alcohol, benzine or thinner.

To clean the heads and the tape paths



After every 10 hours of use, clean the heads and tape paths with a head cleaning cassette or cotton swab moistened with cleaning fluid or denatured alcohol. (These cleaning kits are commercially available.) When cleaning with a cotton swab ①, wipe the recording/playback head ②, erasure head ③, pinchroller ④, and capstan ⑤.

NOTE

After cleaning the heads and tape paths with a liquid head cleaning cassette or a moistened swab, wait until the cleaned parts are completely dry before inserting tapes.

To clean the lens ➔ **B**

If the lens becomes dirty, the player may skip or not play. If this occurs, clean the lens in the following manner.

To remove dust or dry particles, first use a camera lens blower/brush to blow a few times to loosen particles, then gently brush the lens ① clean. Finish by blowing the lens again.

To remove fingerprints, use a cotton swab dipped in lens cleaning solution. Wipe gently from the center to the edge. Lens cleaning solution is commercially available.

NOTE

Take care not to get too much solution on the swab, which could flow into the unit and cause damage. Pressing too strongly with the swab could scratch or break the lens.

To clean discs ➔ **C**

Before playing, wipe the disc from the center out with a cleaning cloth. After playing, store the disc in its case.

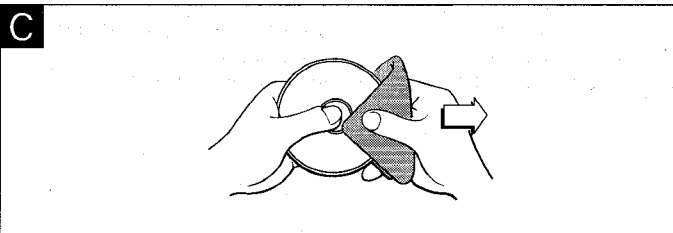
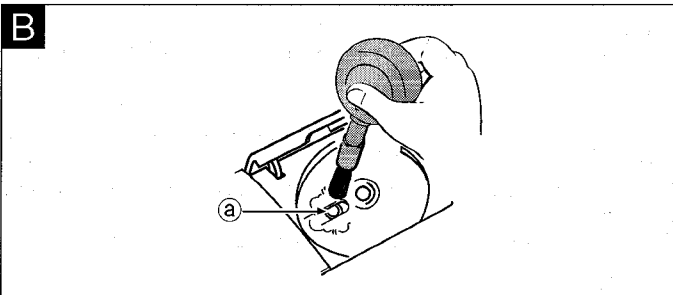

MANTENIMIENTO

Limpeza del aparato

Para limpiar el aparato por fuera, use un paño suave ligeramente humedecido con una solución de detergente neutro. Jamás use solventes fuertes (alcohol, bencina, disolvente, etc.).

Limpeza de las cabezas y puntos de paso de la cinta → A

Después de cada 10 horas de uso, limpie las cabezas y los puntos de paso de la cinta con un cassette limpiador o un bastoncillo de algodón humedecido con líquido limpiador o alcohol desnaturalizado. (Estos artículos de limpieza pueden adquirirse en comercios.)

Cuando limpie con un bastoncillo de algodón ①, frote la cabeza de grabación/reproducción ②, la cabeza de borrado ③, el rodillo presor ④ y el eje de arrastre ⑤.

NOTA

Después de limpiar las cabezas y los puntos de paso de la cinta con un cassette limpiador o bastoncillo de algodón, espere hasta que las partes limpiadas se hayan secado completamente antes de insertar una cinta.

Limpeza de la lente → B

Es posible que el Compact Disc no funcione debidamente cuando la lente del lector está sucia. Límpiela siempre que sea necesario.

Para limpiar el polvo y demás partículas, use un cepillo soplador para objetivos de cámaras fotográficas. Primero sopla varias veces, luego pase el cepillo suavemente y, por último, vuelva a soplar la superficie de la lente ⑥.

Para eliminar huellas digitales, use un trozo de algodón humedecido en una solución limpiadora de lentes. Limpie con cuidado desde el centro hacia los bordes. Las soluciones limpiadoras de lentes pueden adquirirse en comercios.

NOTA

Tenga cuidado de no mojar el algodón en exceso, para evitar la posibilidad que el líquido penetre en el interior de la unidad (lo cual puede ser perjudicial). No haga mucha presión sobre la lente cuando la limpia, ya que puede agrietarse o romperse.

Limpeza de los discos → C

Mantenga los discos limpios, pasándoles un paño suave del centro hacia los bordes. Guarde los discos siempre en su estuche correspondiente.

MANUTENÇÃO

Limpeza do gabinete

Use um pano macio levemente umedecido com uma solução detergente suave. Não use solventes fortes, como álcool, benzina ou tiner.

Limpeza das cabeças e da trajetória da fita → A

A cada 10 horas de uso, limpe as cabeças e a trajetória da fita com um cassette limpador de cabeça ou cotonete umedecido com fluido de limpeza ou álcool desnaturalado (há conjuntos de limpeza à venda no comércio). Se usar cotonete ①, limpe a cabeça de gravação/reprodução ②, a cabeça de desgravação ③, o rolete de pressão ④ e o eixo de tração ⑤.

NOTA

Depois de limpar as cabeças e a trajetória da fita com um cassette limpador de cabeça ou cotonete umedecido, aguarde até que as partes limpas sequem completamente antes de introduzir a fita.

Para limpar a lente → B

Se a lente estiver suja, o CD player dará saltos na reprodução ou não reproduzirá o disco. Nesta caso, limpe a lente da seguinte maneira.

Para remover poeira ou partículas secas, primeiro sopre algumas vezes a lente, usando um soprador-escova de lente de câmera, a fim de soltar as partículas. Depois, limpe cuidadosamente a lente ⑥. Por fim, a sobre a lente mais uma vez.

Para remover impressões digitais, utilize um cotonete embebido em líquido especial para limpeza de lente. Esfregue suavemente do centro para a extremidade. O líquido especial para limpeza de lente está à venda no comércio.

NOTA

Tenha cuidado para não embeber líquido demais no cotonete, pois o líquido poderia penetrar no aparelho e danificá-lo.

Uma pressão excessiva com o cotonete poderia arranhar ou quebrar a lente.

Para limpar discos → C

Antes da reprodução, esfregue o disco do centro para fora com um pano de limpeza. Após a reprodução, guarde o disco em seu estojo.

SPECIFICATIONS

Tuner section

Frequency range	FM: 87.5–108.0 MHz Antenna: Rod antenna
	AM: 530–1,710 kHz Antenna: Ferrite bar antenna

Deck section

Track format	4 tracks, 2 channels
Frequency range	Normal tape: 50–12,500 Hz (EIAJ)
Recording system	AC bias
Erasing system	Magnet erase
Heads	Recording/playback head (1) Erasure head (1)

CD player section

Disc	Compact disc
Scanning method	Non-contact optical scanner (semiconductor laser)
Laser	Semiconductor laser $\lambda=780$ nm
Rotation speed	Approx. 500–200 rpm/CLV
Error correction	Cross interleave, Reed Solomon code
No. of channels	2 channels
D/A conversion	1-bit DAC

Common section

Speaker	100 mm cone type (2) 36 mm cone type (2)
Output	Headphones jack (stereo mini-jack)
Power output	4 W + 4 W (EIAJ 4 ohms DC)
Power requirements	DC 12 V using eight R14 (size C) batteries LH model: AC 110–120 V / 220–240 V selectable, 50/60 Hz U1 model: AC 120 V, 60 Hz
Power consumption	LH model: 27 W U1 model: 22 W
Dimensions	430 (W) × 154 (H) × 248 (D) mm (17 × 6 ¹ / ₈ × 9 ⁷ / ₈ in.)
Weight	<CSD-ES770> Approx. 3.7 kg (8.14 lbs.) (excluding batteries) <CSD-ES570/ES370> Approx. 3.5 kg (7.7 lbs.) (excluding batteries)
Accessories	AC cord (1) Remote control (1) (CSD-ES770/ES570 only)

Specifications and external appearance are subject to change without notice.

Specifications, trade mark, model name and double square symbol \square are marked on the bottom of the unit.

TROUBLESHOOTING GUIDE

	Symptom	Causes	Solutions
General	The power does not turn on.	<ul style="list-style-type: none"> The AC cord is not connected properly. The batteries are not inserted. The batteries are worn out. The batteries are not inserted properly. 	<ul style="list-style-type: none"> Correct the connection. Insert new batteries with the \oplus and \ominus marks properly aligned.
	There is no sound.	<ul style="list-style-type: none"> An incorrect function was selected. 	<ul style="list-style-type: none"> Set the FUNCTION switch to select the correct input.
Tuner	There is constant, wave-like static.	<ul style="list-style-type: none"> The radio station is not correctly tuned. 	<ul style="list-style-type: none"> Correct the tuning.
	There is noise.	<ul style="list-style-type: none"> The unit is picking up outside noise. 	<ul style="list-style-type: none"> Change the location or direction of the antenna. Turn the unit to a different orientation. Move the unit away from other electrical appliances, like a TV or fluorescent lights, or move the appliances.
Deck	Tape does not run.	<ul style="list-style-type: none"> The PAUSE button was pressed. 	<ul style="list-style-type: none"> Press the PAUSE button again.
	Recording is impossible.	<ul style="list-style-type: none"> The erasure prevention tab of the cassette has been broken off. The recording head is dirty. 	<ul style="list-style-type: none"> Cover the tab opening with cellophane tape. Clean the head.
	The ● REC button cannot be depressed. (CSD-ES770 only)	<ul style="list-style-type: none"> The > light of the OPE/BATT/DIR indicator lights. 	<ul style="list-style-type: none"> Press the DIR button until the < light of the OPE/BATT/DIR indicator lights.
	Erasure is not done completely.	<ul style="list-style-type: none"> The erasure head is dirty. A metal or chrome tape is being used. 	<ul style="list-style-type: none"> Clean the head. Sound that has been already recorded on type IV (metal) or type II (high/CrO₂) tapes may not be erased completely by this unit.
CD	CD does not play.	<ul style="list-style-type: none"> The disc is incorrectly placed. 	<ul style="list-style-type: none"> Place the disc with the label facing up.
		<ul style="list-style-type: none"> The disc is dirty. 	<ul style="list-style-type: none"> Clean the disc.
		<ul style="list-style-type: none"> There is condensation on the lens. 	<ul style="list-style-type: none"> Wait one or two hours and try again.
		<ul style="list-style-type: none"> The player is on pause. 	<ul style="list-style-type: none"> Press the ▶ PLAY/PAUSE button to release pause.

To reset

If an erroneous display or malfunction occurs, disconnect the AC cord and remove all the batteries to turn off the display. And turn the power back on.

ESPECIFICACIONES

Sección del sintonizador

Bandas de frecuencia FM: 87,5–108,0 MHz
 Antena: Antena de la vara
 AM: 530–1.710 kHz
 Antena: Barra de ferrita

Sección del cassette deck

Formato 4 pistas, 2 canales
Margen de frecuencia Cinta normal: 50–12.500 Hz (EIAJ)
Sistema de grabación Polarización de CA
Sistema de borrado Por imán
Cabezas Grabación/reproducción × 1
 Borrado × 1

Sección del Compact Disc

Tipo de disco Compact Disc
Método de barrido Óptica sin contacto (láser de semiconductor)
Láser Láser de semiconductor $\lambda=780$ nm
Velocidad de rotación Unas 500–200 rpm/CLV
Corrección de errores Código Reed Solomon, de intercalación cruzada
No. de canales 2
Conversión D/A CDA 1 bit

Datos generales

Altavoces Cono de 100 mm × 2
 Cono de 36 mm × 2
Salida Audífonos (minitoma estéreo)
Potencia de salida 4 W + 4 W (EIAJ 4 ohms CC)
Alimentación 12 V CC usando ocho pilas R14 (tamaño C)
 Modelo LH: 110–120 V / 220–240 V CA
 conmutable, 50/60 Hz
 Modelo U1: 120 V CA, 60 Hz
Consumo eléctrico Modelo LH: 27 W
 Modelo U1: 22 W
Dimensiones (an × al × fo)
 430 × 154 × 248 mm
Peso
 <CSD-ES770> Unos 3,7 kg (sin pilas)
 <CSD-ES570/ES370> Unos 3,5 kg (sin pilas)
Accesorios Cable de CA × 1
 Control remoto × 1 (modelos CSD-ES770/
 ES570 solamente)

Especificaciones y diseño sujetos a cambios sin aviso previo.

Las especificaciones, la marca comercial, el nombre del modelo, y el símbolo del cuadrado doble □ están marcados en la parte inferior de la unidad.

GUÍA DE SOLUCIÓN DE PROBLEMAS

	Sintoma	Causas	Soluciones
Problemas generales	El aparato no se enciende.	<ul style="list-style-type: none"> • Cable de CA mal conectado. • No se han puesto las pilas. • Pilas agotadas. • Pilas mal puestas. 	<ul style="list-style-type: none"> • Conecte como es debido. • Ponga las pilas con la polaridad (marcas ⊕ y ⊖) correcta.
	No hay sonido.	<ul style="list-style-type: none"> • Se ha seleccionado la fuente de sonido incorrecta. 	<ul style="list-style-type: none"> • Ponga el conmutador FUNCTION en la posición correcta.
Sintonizador	Interferencia constante.	<ul style="list-style-type: none"> • Emisora mal sintonizada. 	<ul style="list-style-type: none"> • Sintonice como es debido.
	Ruido.	<ul style="list-style-type: none"> • La unidad está captando ruido de otros aparatos. 	<ul style="list-style-type: none"> • Cambie la posición de la unidad o la orientación de la antena. • Cambie la orientación de la unidad. • Aleje la unidad de aquellos aparatos que puedan estar generando el ruido (televisores, lámparas fluorescentes, etc.).
Cassette deck	La cinta no se mueve.	<ul style="list-style-type: none"> • Botón II PAUSE pulsado. 	<ul style="list-style-type: none"> • Desactive la pausa pulsando el botón II PAUSE.
	No se puede grabar.	<ul style="list-style-type: none"> • La lengüeta de grabación del cassette está rota. 	<ul style="list-style-type: none"> • Cubra la abertura que deja la lengüeta rota con un trozo de cinta adhesiva.
		<ul style="list-style-type: none"> • Cabeza de grabación/reproducción sucia. 	<ul style="list-style-type: none"> • Limpie la cabeza de grabación/reproducción.
	No se puede pulsar el botón ● REC (modelo CSD-ES770 solamente).	<ul style="list-style-type: none"> • Se ilumina el piloto ▷ del indicador OPE/BATT/DIR. 	<ul style="list-style-type: none"> • Pulse el botón DIR varias veces hasta que se ilumine el piloto ◁ del indicador OPE/BATT/DIR.
Borrado incompleto.	<ul style="list-style-type: none"> • Cabeza de borrado sucia. 	<ul style="list-style-type: none"> • Limpie la cabeza de borrado. 	
	<ul style="list-style-type: none"> • La cinta utilizada es de metal o cromo. 	<ul style="list-style-type: none"> • Es posible que esta unidad no pueda borrar por completo el sonido ya grabado en cintas tipo IV (de metal) y tipo II (de alta sensibilidad/CrO₂). 	
Compact Disc	Reproducción de CD imposible.	<ul style="list-style-type: none"> • CD mal puesto. 	<ul style="list-style-type: none"> • Ponga el CD con la etiqueta mirando hacia arriba.
		<ul style="list-style-type: none"> • CD sucio. 	<ul style="list-style-type: none"> • Limpie el CD.
		<ul style="list-style-type: none"> • Condensación en la lente. 	<ul style="list-style-type: none"> • Deje pasar una o dos horas y vuelva a intentar.
		<ul style="list-style-type: none"> • Pausa activada. 	<ul style="list-style-type: none"> • Desactive la pausa pulsando el botón ► II PLAY/PAUSE.

Para reponer

Si aparece una visualización errónea o se produce un mal funcionamiento, desconecte el cable de alimentación de CA y quite todas las pilas para desactivar la visualización. Después, vuelva a conectar la alimentación.

ESPECIFICAÇÕES

Seção do sintonizador

Amplitude de frequência	FM: 87,5–108,0 MHz Antena de haste
	AM: 530–1.710 kHz Antena de barra de ferrita

Seção do deck

Formato de pista	4 pistas, 2 canais
Amplitude de frequência	Fita normal: 50–12.500 Hz (EIAJ)
Sistema de gravação	Polarização de CA
Sistema de desgravação	Desgravação magnética
Cabeças	Cabeça de gravação/reprodução (1) Cabeça de desgravação (1)

Seção do CD player

Disco	Compact Disc
Método de leitura	Leitor óptico sem contato (laser semiconductor)
Laser	Laser semiconductor $\lambda=780$ nm
Velocidade de rotação	Cerca de 500–200 rpm/CLV
Correção de erro	Intercalação cruzada, código Reed Solomon
Número de canais	2
Conversão D/A	Conversor Digital / Analógico de 1 bit

Seção comum

Alto-falante	Tipo cone de 100 mm (2) Tipo cone de 36 mm (2)
Saída	Tomada para fones (minitomada estéreo)
Potência de saída	4 W + 4 W (EIAJ 4 ohms CC)
Alimentação	CC 12 V com oito pilhas R14 (tamanho C) Modelo LH: 110–120 V / 220–240 V de CA selecionável, 50/60 Hz Modelo U1: 120 V de CA, 60 Hz
Consumo de energia	Modelo LH: 27 W Modelo U1: 22 W
Dimensões	430 (L) × 154 (A) × 248 (P) mm
Peso	
<CSD-ES770>	Cerca de 3,7 kg (sem pilhas)
<CSD-ES570/ES370>	Cerca de 3,5 kg (sem pilhas)
Acessórios	Cabo de alimentação de CA (1) Controle remoto (somente no CSD-ES770/ ES570) (1)

Especificações e desenho sujeitos a alterações sem aviso prévio.

As especificações, a marca registrada, o modelo e o símbolo do quadrado duplo □ encontram-se na base deste aparelho.

SOLUÇÃO DE PROBLEMAS

	Sintoma	Causas	Soluções
Geral	Não é possível ligar o aparelho.	<ul style="list-style-type: none"> O cabo de alimentação não está ligado corretamente. O aparelho está sem pilhas. As pilhas estão gastas. As pilhas não estão colocadas da maneira correta. 	<ul style="list-style-type: none"> Ligue corretamente o cabo. Coloque novas pilhas no aparelho, observando a posição correta dos pólos ⊕ e ⊖.
	O aparelho não produz som.	<ul style="list-style-type: none"> Uma função incorreta foi selecionada. 	<ul style="list-style-type: none"> Coloque a chave FUNCTION na posição correspondente à fonte.
Sintonizador	Há uma estática constante em forma de ondas.	<ul style="list-style-type: none"> A emissora não está corretamente sintonizada. 	<ul style="list-style-type: none"> Ajuste a sintonia.
	Há ruído.	<ul style="list-style-type: none"> O aparelho está captando interferências externas. 	<ul style="list-style-type: none"> Mude a orientação da antena. Gire o aparelho para outra direção. Mantenha o aparelho afastado de outros aparelhos elétricos, como TV ou lâmpadas fluorescentes, ou afaste os mesmos.
Deck	A fita não se move.	<ul style="list-style-type: none"> O botão ■ PAUSE foi pressionado. 	<ul style="list-style-type: none"> Pressione novamente a tecla ■ PAUSE.
	É impossível gravar.	<ul style="list-style-type: none"> A lingüeta do cassete que impede a desgravação foi quebrada. A cabeça de gravação está suja. 	<ul style="list-style-type: none"> Cubra com fita adesiva a abertura da lingüeta. Limpe a cabeça de gravação.
	Não é possível pressionar o botão ● REC (somente no CSD-ES770).	<ul style="list-style-type: none"> A luz ▷ do indicador OPE/BATT/DIR ilumina-se. 	<ul style="list-style-type: none"> Pressione o botão DIR até que se ilumine a luz < do indicador OPE/BATT/DIR.
	A desgravação não é feita completamente.	<ul style="list-style-type: none"> A cabeça de desgravação está suja. A fita em uso é de tipo metal ou cromo. 	<ul style="list-style-type: none"> Limpe a cabeça de desgravação. O som gravado em fitas tipo IV (metal) ou tipo II (high/CrO₂) poderá não ser desgravado completamente por este aparelho.
CD	O CD não toca.	<ul style="list-style-type: none"> O disco foi colocado incorretamente no aparelho. 	<ul style="list-style-type: none"> Coloque um disco com a etiqueta voltada para cima.
		<ul style="list-style-type: none"> O disco está sujo. 	<ul style="list-style-type: none"> Limpe o disco.
		<ul style="list-style-type: none"> Há condensação na lente. 	<ul style="list-style-type: none"> Espere uma ou duas horas e tente novamente.
		<ul style="list-style-type: none"> O CD player está em pausa. 	<ul style="list-style-type: none"> Pressione ►■ PLAY/PAUSE para cancelar a pausa.

Para reinicializar

Se houver indicação incorreta ou mau funcionamento, desconecte o cabo de alimentação e remova todas as pilhas para desligar o mostrador. Volte então a ligar a alimentação.

Free Manuals Download Website

<http://myh66.com>

<http://usermanuals.us>

<http://www.somanuals.com>

<http://www.4manuals.cc>

<http://www.manual-lib.com>

<http://www.404manual.com>

<http://www.luxmanual.com>

<http://aubethermostatmanual.com>

Golf course search by state

<http://golfingnear.com>

Email search by domain

<http://emailbydomain.com>

Auto manuals search

<http://auto.somanuals.com>

TV manuals search

<http://tv.somanuals.com>