

# aiwa

## OPERATING INSTRUCTIONS INSTRUCCIONES DE MANEJO MODE D'EMPLOI

### WARNING

TO REDUCE THE RISK OF FIRE OR  
ELECTRIC SHOCK, DO NOT EXPOSE  
THIS APPLIANCE TO RAIN OR  
MOISTURE.

# FR-A308 U

## RADIO RECEIVER RECEPTOR DE RADIO

### OWNER'S RECORD

For your convenience, record the model number (you will find it at the bottom of the unit) and serial number (you will find it in the battery compartment) in the space provided below. Please refer to them when you contact your AIWA dealer in case of difficulty.

Model No.

Serial No.

# PRECAUTIONS



## Explanation of Graphical Symbols:



The lightning flash with arrowhead symbol, within an equilateral triangle, is intended to alert the user to the presence of uninsulated "dangerous voltage" within the product's enclosure that may be of sufficient magnitude to constitute a risk of electric shock to persons.



The exclamation point within an equilateral triangle is intended to alert the user to the presence of important operating and maintenance (servicing) instructions in the literature accompanying the appliance.

Read the Operating Instructions carefully and completely before operating the unit. Be sure to keep the Operating Instructions for future reference. All warnings and cautions in the Operating Instructions and on the unit should be strictly followed, as well as the safety suggestions below.

## Installation

- 1 Water and moisture** — Do not use this unit near water, such as near a bathtub, washbowl, swimming pool, or the like.
- 2 Heat** — Do not use this unit near sources of heat, including heating vents, stoves, or other appliances that generate heat. It also should not be placed in temperatures less than 5°C (41°F) or greater than 35°C (95°F).
- 3 Mounting surface** — Place the unit on a flat, even surface.
- 4 Ventilation** — The unit should be situated with adequate space around it so that proper heat ventilation is assured. Allow 10 cm (4 in.) clearance from the unit.
  - Do not place the unit on a bed, rug, or similar surface that may block the ventilation openings.
  - Do not install the unit in a bookcase, cabinet, or airtight rack where ventilation may be impeded.
- 5 Objects and liquid entry** — Take care that objects or liquids do not get inside the unit through the ventilation openings.
- 6 Carts and stands** — When placed or mounted on a stand or cart, the unit should be moved with care. Quick stops, excessive force, and uneven surfaces may cause the unit or cart to overturn or fall.
 
- 7 Wall or ceiling mounting** — The unit should not be mounted on a wall or ceiling, unless specified in the Operating Instructions.

Lea detenidamente todas las instrucciones que se describen en el Manual de Instrucciones antes de proceder a utilizar el aparato y guarde el manual para posibles consultas posteriores. Siga al pie de la letra todas las advertencias y precauciones indicadas en este Manual de Instrucciones, al igual que las sugerencias de seguridad que se indican a continuación.

## Instalación

- 1 Agua y humedad** — No utilice este aparato cerca del agua (por ej.: cerca de bañeras, fregaderos, piscinas, etc.).
- 2 Calor** — No utilice este aparato cerca de fuentes de calor, incluyendo bocas de calefacción, estufas u otros artefactos de calefacción. Tampoco debe ponerse en lugares donde la temperatura sea menor de 5°C (41°F) ni mayor de 35°C (95°F).
- 3 Superficie** — Ponga el aparato siempre sobre superficies planas y estables.
- 4 Ventilación** — Este aparato debe instalarse con el suficiente espacio a su alrededor para garantizar una ventilación adecuada. Deje 10 cm de espacio alrededor del aparato.  
—No lo ponga sobre camas, almohadones o superficies mullidas que puedan obstruir las ranuras de ventilación.  
—No lo ponga en anaqueles, estanterías o muebles modulares cerrados donde la ventilación pueda verse obstaculizada.
- 5 Objetos y líquidos** — Tenga cuidado de que no penetren objetos pequeños y líquidos dentro del aparato por las ranuras de ventilación.
- 6 Carros y peanas** — Cuando se pone sobre un carro o una peana, el aparato debe moverse con sumo cuidado. Todo movimiento brusco, fuerza excesiva o la colocación sobre superficies irregulares puede hacer que el carro o la peana se vuelque o caiga.
- 7 Instalación en la pared o el cielo raso** — Este aparato no debe colgarse ni de la pared ni del cielo raso, salvo en aquellos casos indicados en el Manual de Instrucciones.



Lire attentivement et entièrement toutes les instructions d'emploi avant d'utiliser cet appareil. Garder le Mode d'emploi à portée de main pour future référence. Toutes les mises en garde et tous les avertissements se trouvant dans le Mode d'emploi ou sur l'appareil doivent être strictement observés tout comme les conseils de sécurité suivants.

## Installation

- 1 Eau et humidité** — Ne pas utiliser cet appareil en milieu humide, près d'une baignoire, d'un lavabo, d'une piscine etc...
- 2 Chaleur** — Ne pas utiliser cet appareil près d'une source de chaleur, à proximité d'une bouche de chauffage, d'un radiateur ou de tout autre système producteur de chaleur. Ne pas exposer l'appareil à des températures inférieures à 5°C (41°F) ou supérieures à 35°C (95°F).
- 3 Surface** — Placer l'appareil sur une surface plane et uniforme.
- 4 Aération** — Prévoir un espacement suffisant autour de l'appareil pour en assurer l'aération. Ménager un espace de 10 cm autour de l'appareil.  
—Ne pas poser l'appareil sur un lit, un tapis ou toute autres surface similaire risquant d'en obturer les ouvertures d'aération.  
—Ne pas installer l'appareil dans un meuble bibliothèque ou dans un rangement clos où l'aération risque d'être insuffisante.
- 5 Objets et liquides** — Prendre toutes les précautions nécessaires pour éviter l'entrée de corps étrangers ou de liquides par les ouvertures d'aération.
- 6 Chariots et étagères** — Si l'appareil est monté ou installé sur un chariot ou une étagère, attention pendant les déplacements. L'appareil peut tomber ou le chariot peut se renverser en cas d'arrêt brusque, de force excessive ou de surface inégale.
- 7 Montage mural ou au plafond** — Ne pas monter cet appareil sur un mur ou un plafond sauf spécification dans le Mode d'emploi.



## PRECAUTIONS

### Electric Power

- 1 **Power sources** — Connect this unit only to power sources specified in the Operating Instructions, and as marked on the unit.
- 2 **Polarization** — As a safety feature, some units are equipped with polarized AC power plugs which can only be inserted one way into a power outlet. If it is difficult or impossible to insert the AC power plug into an outlet, turn the plug over and try again. If it still does not easily insert into the outlet, please call a qualified service technician to service or replace the outlet. To avoid defeating the safety feature of the polarized plug, do not force it into a power outlet.
- 3 **AC power cord**
  - When disconnecting the AC power cord, pull it out by the AC power plug. Do not pull the cord itself.
  - Never handle the AC power plug with wet hands, as this could result in fire or shock.
  - Power cords should be firmly secured to avoid being severely bent, pinched, or walked upon. Pay particular attention to the cord from the unit to the power socket.
  - Avoid overloading AC power plugs and extension cords beyond their capacity, as this could result in fire or shock.
- 4 **Extension cord** — To help prevent electric shock, do not use a polarized AC power plug with an extension cord, receptacle, or other outlet unless the polarized plug can be completely inserted to prevent exposure of the blades of the plug.
- 5 **When not in use** — Unplug the AC power cord from the AC power plug if the unit will not be used for several months or more. When the cord is plugged in, a small amount of current continues to flow to the unit, even when the power is turned off.

**Alimentación eléctrica**

- 1 **Fuentes de alimentación** — Conecte el aparato solamente a las fuentes de alimentación especificadas en el Manual de Instrucciones y del modo indicado en el mismo aparato.
- 2 **Polarización** — Como medida de seguridad, algunos aparatos cuentan con enchufes de corriente polarizados, los cuales pueden enchufarse en el tomacorriente solamente en una dirección. Si cuesta o resulta imposible insertar el enchufe en la toma de corriente, dé vuelta el enchufe y vuelva a probar. Si incluso después de cambiar no se puede enchufar con facilidad pida a un técnico calificado que repare o cambie la toma de corriente. No inserte el enchufe a la fuerza, para evitar anular la protección de seguridad del enchufe polarizado.
- 3 **Cable de corriente**
  - Para desconectar el cable de corriente, tire tomando el enchufe en la mano. Nunca tire del cable.
  - Nunca tome el enchufe de corriente con las manos mojadas, ya que corre el riesgo de descargas eléctricas o incendio.
  - Los cables de corriente deben asegurarse firmemente de manera que no queden doblados y estén mantenerse fuera del paso de las personas para evitar que sean pisados.
  - Evite conectar demasiados aparatos en el mismo enchufe o cable de extensión, ya que corre el riesgo de descargas eléctricas o incendio.
- 4 **Cable de extensión** — Para evitar el riesgo de descargas eléctricas, no utilice enchufes de corriente polarizados con cables de extensión, receptáculos u otras tomas de corriente, salvo que el enchufe pueda insertarse por completo y así evitar que queden expuestos los contactos eléctricos.
- 5 **Cuando no se utiliza el aparato** — Desenchufe el cable de corriente de la toma eléctrica siempre que no vaya a utilizar el aparato por varios meses. Por mas que este apagado, el aparato siempre consume una pequeña corriente eléctrica cuando el cable está enchufado.

**Alimentation électrique**

- 1 **Source d'alimentation** — Ne raccorder cet appareil qu'aux seules sources d'alimentation électrique spécifiées dans le Mode d'emploi et marquées sur l'appareil.
- 2 **Polarisation** — A titre de sécurité, certains appareils sont équipés de prises électriques ca polarisées qui ne peuvent donc être insérées dans une prise secteur que dans un seul sens. S'il s'avère difficile, voire impossible d'insérer une prise électrique ca dans une prise secteur, retourner la prise et essayer à nouveau. Si l'insertion n'est toujours pas possible, demander l'intervention d'un réparateur qualifié pour réparer ou changer la prise. Forcer une prise électrique en place est contraire à tous les principes de sécurité.
- 3 **Câble d'alimentation ca**
  - Pour débrancher le câble d'alimentation électrique ca, tirer sur la prise. Ne jamais tirer sur le câble lui-même.
  - Ne jamais manipuler un câble électrique avec des mains humides sous peine de risque d'incendie ou d'électrocution.
  - Immobiliser les câbles de sorte qu'ils ne soient pas pliés ni coincés par d'autres objets et qu'ils ne gênent pas le passage. Attention en particulier au câble raccordant l'appareil à la prise secteur.
  - Éviter de surcharger les prises et les câbles électriques ca sous peine de risque d'incendie ou d'électrocution.
- 4 **Câble rallonge** — Pour éviter tout risque d'électrocution, ne pas utiliser un câble rallonge ou une prise multiple avec une prise électrique polarisée si toutes les fiches de celle-ci ne peuvent pas être entièrement insérées.
- 5 **Périodes de non utilisation** — Si l'appareil ne doit pas être utilisé pendant une période de plusieurs mois, débrancher le câble d'alimentation électrique ca de la prise secteur. Quand le câble est raccordé, une faible quantité de courant électrique continue à passer dans l'appareil même si l'interrupteur de marche/arrêt est coupé.

## PRECAUTIONS

### Maintenance

Clean the unit only as recommended in the Operating Instructions.

### Damage Requiring Service

Have the units serviced by a qualified service technician if:

- The AC power cord or plug has been damaged
- Foreign objects or liquid have gotten inside the unit
- The unit has been exposed to rain or water
- The unit does not seem to operate normally
- The unit exhibits a marked change in performance
- The unit has been dropped, or the cabinet has been damaged

**DO NOT ATTEMPT TO SERVICE THE UNIT YOURSELF.**

**Mantenimiento**

Limpie de acuerdo a las instrucciones del manual de funcionamiento.

**Desperfectos que requieren servicio técnico**

Solicite la reparación de su aparato el servicio técnico autorizado en los siguientes casos:

- Cuando se haya dañado el cable de corriente o el enchufe
- Cuando hayan penetrado objetos o líquidos en el interior del aparato
- Cuando se haya expuesto el aparato a agua o lluvia
- Cuando el aparato no parezca funcionar como es debido
- Cuando note una diferencia marcada en el rendimiento del aparato
- Cuando se haya caído el aparato o se haya dañado su exterior

**JAMÁS INTENTE REPARAR EL APARATO POR SU CUENTA.**

**Entretien**

Nettoyer l'appareil seulement comme recommandé dans le mode d'emploi.

**Dégâts demandant des réparations**

Faire réparer l'appareil par un technicien qualifié si:

- Le câble ou la prise d'alimentation électrique est détérioré.
- Un objet ou du liquide a pénétré à l'intérieur de l'appareil.
- L'appareil a été exposé à la pluie ou à l'eau.
- L'appareil ne fonctionne pas normalement.
- L'appareil fait montre d'un changement radical de performance.
- L'appareil est tombé ou le coffret est détérioré.

**NE PAS TENTER DE REPARER L'APPAREIL SOI-MEME.**

# BACKUP FUNCTION

English

If the AC power supply is interrupted, the clock display goes off and the alarm setting is canceled. To back up the clock and alarm, insert a 6F22 battery in the battery compartment on the rear of the unit. → **A**

- The backup battery is not for radio reception.

## Note

The backup function lasts about 10 minutes. Set the clock again if 10 minutes passed after a power interruption.

## Replacing the battery

Replace the battery with new one if the clock display flashes or the alarm timer does not work properly when you connect the AC power cord again.

## Note on battery

- When you are not going to use the unit for a long period of time, remove the battery to prevent possible electrolyte leakage.
- To prevent the risk of electrolyte leakage or explosions, never recharge the battery, apply heat to it, or take it apart.

# SETTING THE CLOCK → **B**

- 1 Connect the AC power cord to a wall outlet (Ⓐ).**

The clock display begins flashing.

- 2 While holding down CLOCK, press UP or DOWN to set the clock.**

Using the UP button changes the time faster.

12:00 midnight

12:00 noon

The clock starts running at "00" seconds.

**To display the seconds, press SNOOZE.**

The seconds are displayed while the button is pressed. → **C**

- Ⓐ** The 1st digit of the minute

- Ⓑ** Seconds

Download from [www.Somanuals.com](http://www.Somanuals.com). All Manuals Search And Download.

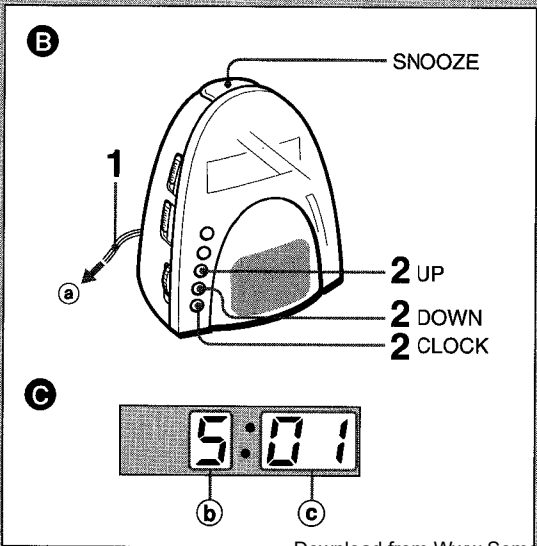
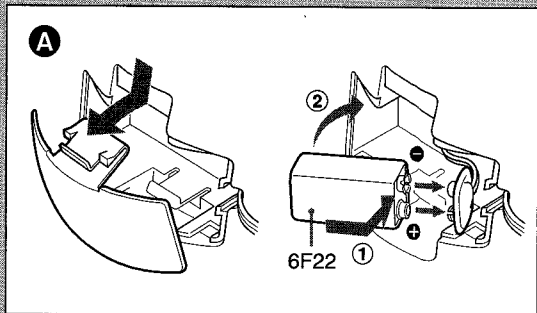



# FUNCION DE RESPALDO

Español

Si se corta la fuente de corriente alterna, se apaga la indicación del reloj y se cancela la alarma. Para mantener el respaldo del reloj la alarma, instale una pila 6F22 en el portapilas en la parte trasera del aparato. → **A**

- La pila de respaldo no sirve para escuchar la radio.

## Nota

La función de respaldo dura unos 10 minutos. Ajuste nuevamente el reloj si han transcurrido 10 minutos de un corte eléctrico.

## Cambio de la pila

Cambie la pila por una nueva cuando la indicación del reloj destella o la alarma no funciona bien al conectar nuevamente el cable eléctrico.

## Notas sobre la pila

- Si no se va a utilizar el aparato durante un largo período de tiempo, saque la pila para evitar que se produzca una pérdida de electrólito.
- Para evitar que se produzca una pérdida de electrólito o explosión, no recargue la pila, caliente o desarme.

# AJUSTE DEL RELOJ → **B**

## 1 Conecte el cable eléctrico en el tomacorriente de la pared (a).

La pantalla del reloj empieza a destellar.

## 2 Mantenga el botón CLOCK oprimido y presione UP o DOWN para ajustar el reloj.

Utilice el botón UP para cambiar la hora más rápidamente.

12:00 medianoche

12:00 mediodía

El reloj empezará a funcionar desde "00" segundos.

Para que aparezcan los segundos, presione SNOOZE.

Los segundos aparecen cuando se mantiene el botón presionado. → **C**

**(b)** La primera cifra de los minutos

**(c)** Segundos

# FNCTION D'ALIMENTATION DE SECOURS

Français

En cas de coupure de courant, l'affichage d'horloge disparaît et le réglage d'alarme est annulé. Pour sauvegarder l'horloge et l'alarme, insérez une pile 6F22 dans le logement piles situé à l'arrière de l'appareil. → **A**

- La pile d'alimentation de secours n'est pas destinée à la réception de la radio.

## Remarque

La fonction d'alimentation de secours dure environ 10 minutes. Refaites le réglage de l'horloge si 10 minutes se sont écoulées après une coupure de courant.

## Remplacement de la pile

Remplacez la pile par une neuve si l'affichage de l'horloge clignote ou si le programmeur d'alarme ne fonctionne pas correctement lorsque vous rebranchez le cordon secteur.

## Remarques sur la pile

- Si vous ne prévoyez pas d'utiliser l'appareil pendant longtemps, retirez la pile afin d'empêcher une fuite d'électrolyte.
- Pour empêcher une fuite d'électrolyte ou une explosion, ne rechargez jamais la pile, ne la chauffez pas et ne la démontez pas.

# MISE A L'HEURE DE L'HORLOGE → **B**

## 1 Branchez le cordon secteur à une prise murale (a).

L'affichage de l'horloge se met à clignoter.

## 2 Tout en maintenant CLOCK enfoncé, appuyez sur UP ou DOWN pour régler l'horloge.

La touche UP permet de faire changer l'heure plus vite.

12:00 minuit

12:00 midi

L'horloge commencera à avancer à partir de "00" secondes.

Pour afficher les secondes, appuyez sur SNOOZE.

Les secondes s'afficheront pendant la pression de la touche. → **C**

**(b)** Premier chiffre des minutes

**(c)** Secondes

# RADIO RECEPTION

**1 Set ALARM/POWER to ON.**

**2 Set BAND to select a band.**

Set to TVL to receive 2 – 6 ch on TV.

Set to TVH to receive 7 – 13 ch on TV.

**3 Turn the TUNING control to tune in to a station.**

**4 Adjust the volume.**

**To turn off the radio**

Set ALARM/POWER to  STANDBY.

**For better reception → A**

FM/TVL, WEATHER/TVH: Extend the FM wire antenna fully.

AM: Turn the unit to find the position which gives the best reception.

**Note**

Do not connect FM wire antenna to external antenna.

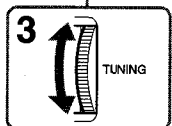
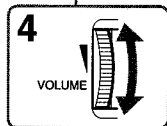
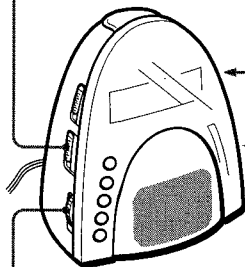
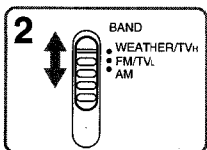
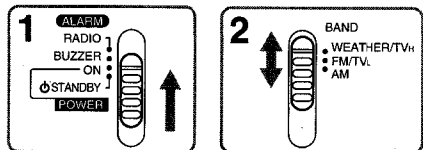

**A** FM/TVL  
WEATHER/TVH

AM

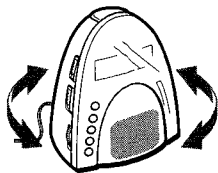
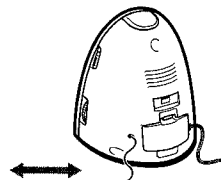

# RECEPCION DE LA RADIO

Español

- 1 Mueva el **ALARM/POWER** a **ON**.
- 2 Mueva el **BAND** para seleccionar una bauda.  
Mueva a TVL para sintonizar los canales 2 – 6 en su TV.  
Mueva a TVH para sintonizar los canales 7 – 13 en su TV.
- 3 Gire el control **TUNING** para sintonizar una emisora.
- 4 Ajuste el volumen.

## Para desconectar la radio

Mueva el **ALARM/POWER** a **STANDBY**.

## Para una mejor recepción → **A**

FM/TVL, WEATHER/TVH: Extienda completamente la antena de cable FM.

AM: Gire el aparato para encontrar la posición donde la recepción sea la mejor posible.

## Nota

No conecte la antena de cable FM a la antena externa.

# RECEPTION RADIO

Français

- 1 Réglez **ALARM/POWER** sur **ON**.
- 2 Réglez **BAND** pour sélectionner une bauda.  
Réglez à TVL pour la réception des chaînes TV 2 – 6.  
Réglez à TVH pour la réception des chaînes TV 7 – 13.
- 3 Tournez la commande **TUNING** pour faire l'accord sur une station.
- 4 Réglez le volume.

## Pour arrêter la radio

Réglez **ALARM/POWER** sur **STANDBY**.

## Pour améliorer la réception → **A**

FM/TVL, WEATHER/TVH: Déployez complètement l'antenne-fil FM.

AM: Tournez l'appareil pour trouver la position offrant la meilleure réception.

## Remarque

Ne pas raccorder l'antenne-fil FM à une antenne extérieure.

# ALARM SETTING

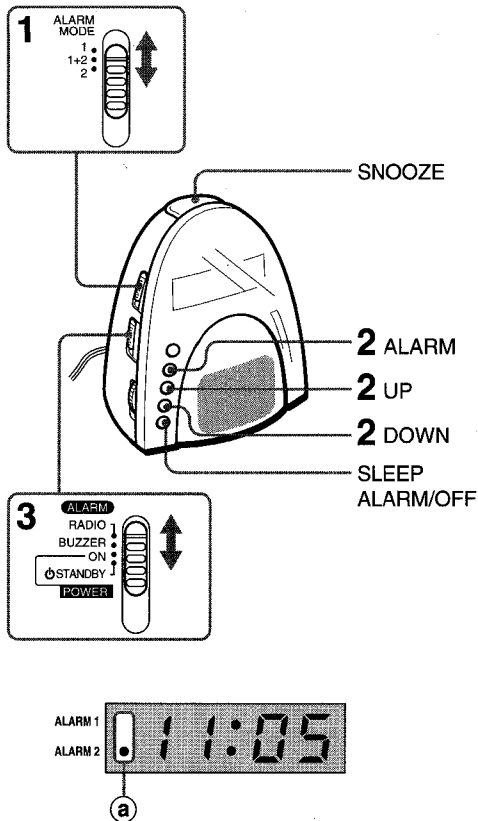

The radio or buzzer automatically sounds at the designated time every day.

You can set two different alarm times, one in ALARM 1 and one in ALARM 2, so that the alarm timer operates twice a day.

## 1 Set ALARM MODE to 1 or 2.

You cannot set the alarm time when ALARM MODE is set to 1 + 2.

## 2 While holding down ALARM, press UP or DOWN to set the alarm time.

12:00 midnight

12:00 noon

## 3 Set ALARM/POWER to RADIO or BUZZER.

The ALARM indicator 1 or 2 (a) lights up in the display. When the preset time comes, the radio or buzzer sounds.

**To turn off the alarm,** press SLEEP ALARM/OFF or SNOOZE. When SNOOZE is pressed, the buzzer will automatically come on again after about 7 minutes.

### To check the alarm time

Set ALARM MODE to 1 or 2 and press ALARM. The alarm time will be displayed.

### To change the alarm time

Set the alarm time again.

### Listening to radio while the alarm is set

Set ALARM/POWER to ON. After listening, set the switch to RADIO or BUZZER.

### Note

- The radio or buzzer automatically turns off after about 1 hour.
- To cancel the alarm before the preset time comes, set ALARM/POWER to  $\phi$  STANDBY. The ALARM 1 and ALARM 2 indicators go off in the display.

La radio o la alarma suenan automáticamente a la hora especificada todos los días.

Se pueden ajustar dos horas de alarma diferentes, una en la ALARM 1 y la otra en la ALARM 2 para que la alarma suene dos veces al día.

## 1 Ajuste el ALARM MODE a 1 o a 2.

No es posible ajustar la hora de la alarma cuando el ALARM MODE está en 1 + 2.

## 2 Mantenga presionado el ALARM y presione UP o DOWN para ajustar la hora de la alarma.

12:00 medianoche  
12:00. mediodía

## 3 Mueva el ALARM/POWER a RADIO o BUZZER.

El indicador ALARM 1 ó 2 (Ⓢ) se enciende en la pantalla.

Cuando llega la hora programada, suena la radio o la campana de alarma.

**Para desactivar la alarma,** presione SLEEP ALARM/OFF o SNOOZE. Cuando se presiona SNOOZE, la campana suena nuevamente después de unos 7 minutos.

## Para verificar la hora de la alarma

Ajuste el ALARM MODE a 1 o a 2 y presione ALARM. Aparecerá la hora de la alarma.

## Para cambiar la hora de la alarma

Ajuste nuevamente la hora de la alarma.

## Para escuchar la radio mientras la alarma está puesta

Mueva el ALARM/POWER a ON. Cuando termine de escuchar, mueva el interruptor a RADIO o BUZZER.

## Nota

- La radio o la campana se desconecta automáticamente después de aprox. 1 hora.
- Para cancelar la alarma antes de la hora prefijada, mueva el ALARM/POWER a ⏻ STANDBY. Los indicadores ALARM 1 y ALARM 2 se apaga en la pantalla.

La radio ou le signal sonore se fait entendre automatiquement chaque jour à l'heure programmée.

Il est possible de régler deux heures d'alarme différentes, ALARM 1 et ALARM 2, ce qui fait fonctionner la minuterie d'alarme deux fois par jour.

## 1 Réglez ALARM MODE sur 1 ou 2.

L'heure d'alarme ne peut pas être posée quand ALARM MODE est réglé sur 1 + 2.

## 2 Tout en maintenant ALARM enfoncé, appuyez sur UP ou DOWN pour poser l'heure de l'alarme.

12:00 minuit  
12:00. midi

## 3 Réglez ALARM/POWER sur RADIO ou BUZZER.

Le voyant ALARM 1 ou 2 (Ⓢ) s'allumera dans l'affichage.

A l'heure pré-réglée, la radio ou le signal sonore se fera entendre.

**Pour arrêter l'alarme lorsqu'elle se fait entendre,** appuyez sur SLEEP ALARM/OFF ou SNOOZE. Si vous appuyez sur SNOOZE, le signal sonore se fera à nouveau entendre après 7 minutes environ.

## Pour vérifier l'heure de l'alarme

Réglez ALARM MODE sur 1 ou 2 et appuyez sur ALARM. L'heure de l'alarme s'affichera.

## Pour changer l'heure de l'alarme

Réglez à nouveau l'heure de l'alarme.

## Ecoute de la radio alors que l'alarme est réglée

Réglez ALARM/POWER sur ON. Après l'écoute, réglez le commutateur sur RADIO ou BUZZER.

## Remarques

- La radio ou le signal sonore s'arrête automatiquement après 1 heure environ.
- Pour annuler l'alarme avant qu'elle se fasse entendre à l'heure programmée, placez ALARM/POWER sur ⏻ STANDBY. Les voyants ALARM 1 et ALARM 2 s'éteint dans l'affichage.

## ALARM SETTING

### To set the alarm timer to sound twice a day

- 1 Set two alarm times ALARM 1 and 2 respectively referring to steps 1 and 2 on page 12.
- 2 Set ALARM/POWER to RADIO or BUZZER.
- 3 Set ALARM MODE to 1 + 2.  
The ALARM 1 and ALARM 2 indicators (a) light up in the display.

### About the buzzer sound

- The buzzer tones of ALARM 1 and 2 are different.
- The buzzer volume is fixed and cannot be set with the VOLUME control.

### Note

- When the alarm times set on ALARM 1 and 2 are the same, the alarm timer functions once at the preset time.
- You cannot set buzzer and radio alarms at the same time.

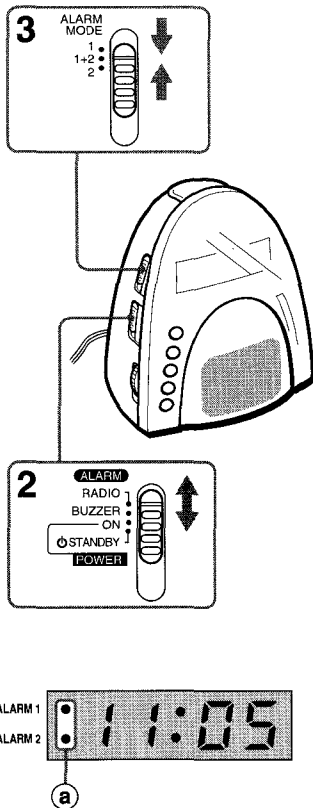

**Para ajustar la alarma para que suene dos veces al día**

- 1 Ajuste dos horas de alarma en ALARM 1 y en 2 respectivamente refiriéndose a los pasos 1 y 2 de la página 13.
- 2 Mueva el ALARM/POWER a RADIO o BUZZER.
- 3 Ajuste el ALARM MODE a 1 + 2.  
Los indicadores ALARM 1 y ALARM 2 (ⓐ) se encienden en la pantalla.

**Sobre el sonido de la alarma**

- Los tonos de las campanas de alarma ALARM 1 y 2 son diferentes.
- El volumen de la campana está fijo y no puede ajustarse con el control VOLUME.

**Nota**

- Cuando los tiempos de alarma en ALARM 1 y 2 son iguales, la alarma funciona sólo una vez a la hora programada.
- No se pueden ajustar las alarmas de la campana y de la radio al mismo tiempo.

**Pour régler la minuterie d'alarme à deux fois par jour**

- 1 Réglez les deux heures d'alarme ALARM 1 et 2 respectivement en vous référant aux étapes 1 et 2 de la page 13.
- 2 Réglez ALARM/POWER sur RADIO ou BUZZER.
- 3 Réglez ALARM MODE sur 1 + 2.  
Les voyants ALARM 1 et ALARM 2 (ⓐ) s'allumeront dans l'affichage.

**A propos du signal sonore**

- La tonalité des signaux sonores d'ALARM 1 et 2 est différente.
- Le volume du signal sonore est fixe et ne peut pas être réglé avec la commande VOLUME.

**Remarques**

- Quand les heures d'alarme posées pour ALARM 1 et 2 sont identiques, la minuterie d'alarme fonctionne une fois à l'heure programmée.
- Les alarmes par signal sonore et radio ne peuvent pas être à la même heure.

## SLEEP TIMER SETTING

You can use the sleep timer to turn the radio off automatically after up to 59 minutes.

• Before setting, tune in to a station. (See page 10.)

- 1 Set **ALARM/POWER** to **STANDBY**.
- 2 While holding down **SLEEP**, press **UP** or **DOWN** to set the time to turn off the radio.

**To cancel the sleep timer**, press **SLEEP ALARM/OFF**.

### To use both the sleep timer and the alarm

You can fall asleep listening to the radio and still be awakened by the radio/buzzer alarm at a preset time.

- 1 Set the alarm timer referring to steps 1 – 3 on page 12.
- 2 While holding down **SLEEP**, press **UP** or **DOWN** to set the sleep timer.

### To check the remaining time of sleep timer

Press **SLEEP** to display the remaining time.

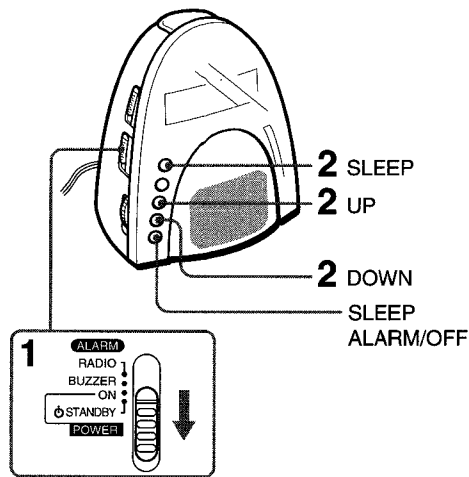



# AJUSTE DEL TEMPORIZADOR PARA DORMIR

Español

Se puede utilizar el temporizador para dormir para desconectar automáticamente la radio después de 59 minutos.

• Antes de este ajuste, sintonice una emisora. (Consulte la página 11.)

**1 Mueva el ALARM/POWER a  $\odot$  STANDBY.**

**2 Mantenga oprimido SLEEP y oprima UP o DOWN para ajustar la hora de desconexión de la radio.**

**Para cancelar el temporizador para dormir,** presione SLEEP ALARM/OFF.

**Para utilizar tanto el temporizador para dormir como la alarma**  
Puede quedarse dormido escuchando la radio y sin embargo despertarse con la alarma de la radio/campana a la hora prefijada.

**1** Ajuste el temporizador de alarma consultando los pasos 1 – 3 de la página 13.

**2** Mantenga oprimido SLEEP y oprima UP o DOWN para ajustar el temporizador de dormir.

**Confirmación del tiempo remanente del temporizador para dormir**

Presione SLEEP para que aparezca el tiempo remanente.

# REGLAGE DE LA MINUTERIE D'ARRET DIFFERE

Français

Vous pouvez utiliser la minuterie d'arrêt différé pour que la radio s'éteigne automatiquement après une durée jusqu'à 59 minutes.

• Avant de procéder au réglage, sintonisez une station. (Voyez page 11.)

**1 Placez ALARM/POWER sur  $\odot$  STANDBY.**

**2 Maintenez SLEEP enfoncé, et pressez UP ou DOWN pour régler l'heure de coupure de la radio.**

**Pour annuler la minuterie d'arrêt différé,** appuyez sur SLEEP ALARM/OFF.

**Pour utiliser à la fois la minuterie d'arrêt différé et l'alarme**  
Vous pouvez vous endormir au son de la radio et vous faire réveiller par la radio/signal sonore à l'heure programmée.

**1** Réglez la minuterie d'arrêt différé aux étapes 1 – 3 de la page 13.

**2** En maintenant SLEEP enfoncé, appuyez sur UP ou DOWN pour régler la minuterie d'arrêt différé.

**Pour contrôler le temps restant pour la minuterie d'arrêt différé**

Appuyez sur SLEEP pour afficher le temps restant.

# SPECIFICATIONS

<b>Power source</b>	AC 120 V, 60 Hz
<b>Output</b>	280 mW (EIAJ)
<b>Power consumption</b>	4 W
<b>Speaker</b>	57 mm
<b>Frequency range</b>	FM: 87.5 – 108 MHz AM: 530 – 1,710 kHz TV: 2 – 13 ch WEATHER: 162.4 – 162.55 MHz
<b>Antennas</b>	FM wire antenna Ferrite bar antenna for AM
<b>Dimensions (W × H × D)</b>	137 × 160 × 128 mm (5 1/2 × 6 3/8 × 5 1/8 in.)
<b>Weight</b>	672 g (1.48 lbs.)

- The specifications and external appearance are subject to change without notice.
- Specifications, trade mark and model name are marked on the bottom of the unit.

## Note

Keep cassette tapes, magnetic cards and other magnetically recorded materials away from the speaker as the recorded information may be erased or noise on cassette tapes may occur.

## To clean the cabinet

Use a soft cloth lightly moistened with a mild detergent solution.

Do not use strong solvents, such as alcohol, benzine or thinner.

# ESPECIFICACIONES

Español

<b>Fuente de alimentación</b>	CA de 120 V, 60 Hz
<b>Salida</b>	280 mW (EIAJ)
<b>Consumo eléctrico</b>	4 W
<b>Altavoz</b>	57 mm
<b>Gama de frecuencias</b>	FM: 87,5 – 108 MHz AM: 530 – 1.710 kHz TV: canales 2 – 13 WEATHER: 162,4 – 162,55 MHz
<b>Antenas</b>	Antena de cable FM Antena de barra de ferrita para AM
<b>Dimensiones (An. × Al. × Prof.)</b>	137 × 160 × 128 mm
<b>Peso</b>	672 g

- Las especificaciones y aspecto exterior están sujetos a cambios sin previo aviso.
- Las especificaciones, logotipo de la marca y nombre del modelo están indicados debajo del aparato.

## Nota

Mantenga las cintas de casete, tarjetas magnéticas u otros materiales grabados magnéticamente alejados del altavoz ya que la información grabada puede borrarse o puede haber ruidos en las cintas de cassette.

## Para limpiar el mueble

Utilice un paño suave empapado en una solución de detergente neutro.

No utilice disolventes fuertes tales como alcohol, bencina o diluyente de pintura.

# FICHE TECHNIQUE

Français

<b>Source d'alimentation</b>	Alimentation secteur 120 V CA, 60 Hz
<b>Courant de sortie</b>	280 mW (EIAJ)
<b>Consommation électrique</b>	4 W
<b>Haut-parleur</b>	57 mm
<b>Plage de fréquences</b>	FM: 87,5 – 108 MHz AM: 530 – 1.710 kHz TV: chaînes 2 – 13 WEATHER: 162,4 – 162,55 MHz
<b>Antennes</b>	Antenne-fil FM Antenne-tige de ferrite pour AM
<b>Dimensions (l × h × p)</b>	137 × 160 × 128 mm
<b>Poids</b>	672 g

- Les caractéristiques et l'aspect extérieur sont susceptibles d'être modifiés sans préavis.
- Les caractéristiques, la marque et la désignation du modèle sont indiqués au-dessous de l'appareil.

## Remarques

N'approchez pas de cassettes, cartes magnétiques ou autres supports d'enregistrement magnétique du haut-parleur car ceci pourrait effacer les informations enregistrées ou créer des parasites sur les cassettes.

## Pour nettoyer le coffret

Utilisez un chiffon doux légèrement imbibé d'une solution de détergent doux.

N'utilisez pas de solvants puissants, tels qu'alcool, benzine ou diluant.

**AIWA CO.,LTD.**

Download from [Www.Somanuals.com](http://Www.Somanuals.com). All Manuals Search And Download.

88-RU4-901-11  
980323BYO-OX  
Printed in Hong Kong

## Free Manuals Download Website

<http://myh66.com>

<http://usermanuals.us>

<http://www.somanuals.com>

<http://www.4manuals.cc>

<http://www.manual-lib.com>

<http://www.404manual.com>

<http://www.luxmanual.com>

<http://aubethermostatmanual.com>

Golf course search by state

<http://golfingnear.com>

Email search by domain

<http://emailbydomain.com>

Auto manuals search

<http://auto.somanuals.com>

TV manuals search

<http://tv.somanuals.com>