

aiwa

**COMPACT DISC STEREO SYSTEM
SISTEMA ESTEREO CON REPRODUCTOR DE DISCOS
COMPACTOS
CHAINE STEREO AVEC LECTEUR DE DISQUES COMPACTS
XR-M88**

**OPERATING INSTRUCTIONS
MANUAL DE INSTRUCCIONES
MODE D'EMPLOI**

En (English)

E (Español)

F (Français)

For assistance and information,
call toll free 1-800-BUY-AIWA.
(United States and Puerto Rico)

8Z-CLB-913-01
990401AYK-H-9

U

**COMPACT
disc
DIGITAL AUDIO**

WARNING

TO REDUCE THE RISK OF FIRE OR ELECTRIC SHOCK, DO NOT EXPOSE THIS APPLIANCE TO RAIN OR MOISTURE.

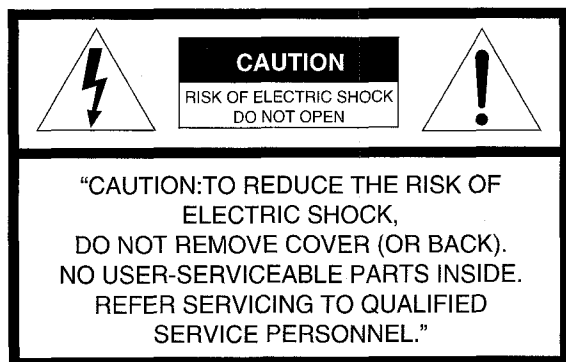

Explanation of Graphical Symbols:

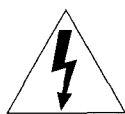

The lightning flash with arrowhead symbol, within an equilateral triangle, is intended to alert the user to the presence of uninsulated "dangerous voltage" within the product's enclosure that may be of sufficient magnitude to constitute a risk of electric shock to persons.



The exclamation point within an equilateral triangle is intended to alert the user to the presence of important operating and maintenance (servicing) instructions in the literature accompanying the appliance.

PRECAUTIONS

Read the Operating Instructions carefully and completely before operating the unit. Be sure to keep the Operating Instructions for future reference. All warnings and cautions in the Operating Instructions and on the unit should be strictly followed, as well as the safety suggestions below.

Installation

- 1 **Water and moisture** – Do not use this unit near water, such as near a bathtub, washbowl, swimming pool, or the like.
- 2 **Heat** – Do not use this unit near sources of heat, including heating vents, stoves, or other appliances that generate heat. It also should not be placed in temperatures less than 5°C (41°F) or greater than 35°C (95°F).
- 3 **Mounting surface** – Place the unit on a flat, even surface.
- 4 **Ventilation** – The unit should be situated with adequate space around it so that proper heat ventilation is assured. Allow 10 cm (4 in.) clearance from the rear and the top of the unit, and 5 cm (2 in.) from the each side.
 - Do not place the unit on a bed, rug, or similar surface that may block the ventilation openings.
 - Do not install the unit in a bookcase, cabinet, or airtight rack where ventilation may be impeded.
- 5 **Objects and liquid entry** – Take care that objects or liquids do not get inside the unit through the ventilation openings.
- 6 **Carts and stands** – When placed or mounted on a stand or cart, the unit should be moved with care. Quick stops, excessive force, and uneven surfaces may cause the unit or cart to overturn or fall.



- 7 **Condensation** – Moisture may form on the CD pickup lens when:
 - The unit is moved from a cold spot to a warm spot
 - The heating system has just been turned on
 - The unit is used in a very humid room
 - The unit is cooled by an air conditioner
 When this unit has condensation inside, it may not function normally. Should this occur, leave the unit for a few hours, then try to operate again.
- 8 **Wall or ceiling mounting** – The unit should not be mounted on a wall or ceiling, unless specified in the Operating Instructions.

Electric Power

- 1 **Power sources** – Connect this unit only to power sources specified in the Operating Instructions, and as marked on the unit.
- 2 **Polarization** – As a safety feature, some units are equipped with polarized AC power plugs which can only be inserted one way into a power outlet. If it is difficult or impossible to insert the AC power plug into an outlet, turn the plug over and try again. If it still does not easily insert into the outlet, please call a qualified service technician to service or replace the outlet. To avoid defeating the safety feature of the polarized plug, do not force it into a power outlet.
- 3 **AC power cord**
 - When disconnecting the AC power cord, pull it out by the AC power plug. Do not pull the cord itself.
 - Never handle the AC power plug with wet hands, as this could result in fire or shock.
 - Power cords should be routed to avoid being severely bent, pinched, or walked upon. Pay particular attention to the cord from the unit to the power socket.
 - Avoid overloading AC power plugs and extension cords beyond their capacity, as this could result in fire or shock.
- 4 **Extension cord** – To help prevent electric shock, do not use a polarized AC power plug with an extension cord, receptacle, or other outlet unless the polarized plug can be completely inserted to prevent exposure of the blades of the plug.
- 5 **When not in use** – Unplug the AC power cord from the AC outlet if the unit will not be used for several months or more. When the cord is plugged in, a small amount of current continues to flow to the unit, even when the power is turned off.

Outdoor Antenna

- 1 **Power lines** – When connecting an outdoor antenna, make sure it is located away from power lines.
- 2 **Outdoor antenna grounding** – Be sure the antenna system is properly grounded to provide protection against unexpected voltage surges or static electricity build-up. Article 810 of the National Electrical Code, ANSI/NFPA 70, provides information on proper grounding of the mast, supporting structure, and the lead-in wire to the antenna discharge unit, as well as the size of the grounding unit, connection to grounding terminals, and requirements for grounding terminals.

Antenna Grounding According to the National Electrical Code

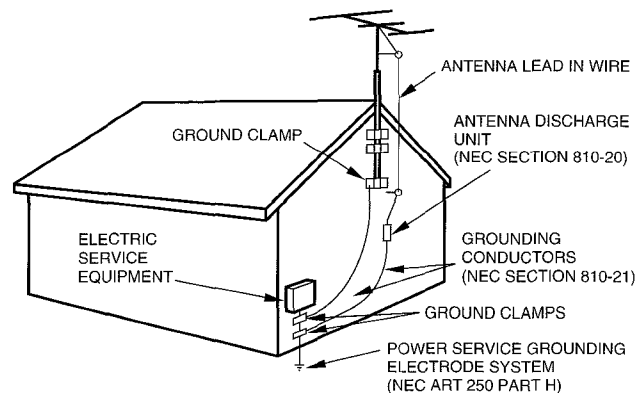

NEC-NATIONAL ELECTRICAL CODE

Maintenance

Clean the unit only as recommended in the Operating Instructions.

Damage Requiring Service

Have the unit serviced by a qualified service technician if:

- The AC power cord or plug has been damaged
 - Foreign objects or liquid have gotten inside the unit
 - The unit has been exposed to rain or water
 - The unit does not seem to operate normally
 - The unit exhibits a marked change in performance
 - The unit has been dropped, or the cabinet has been damaged
- DO NOT ATTEMPT TO SERVICE THE UNIT YOURSELF.

Owner's record

For your convenience, record the model number and serial number (you will find them on the rear of your set) in the space provided below. Please refer to them when you contact your Aiwa dealer in case of difficulty.

Model No.	Serial No. (Lot No.)
RX-LM88	
FD-LM88	
SX-LM200	

Welcome to the Aiwa Stereo System

Congratulations on your purchase of an Aiwa Stereo System. To optimize the performance of this system, please take the time to read through these Operating Instructions and become familiar with the operating procedures.

Check your accessories

Remote control

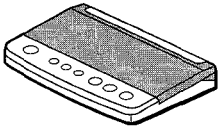

AM antenna

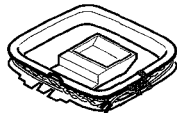

FM antenna

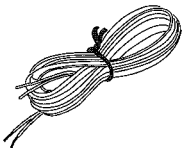

Operating Instructions, etc.

TABLE OF CONTENTS

PRECAUTIONS	2
PREPARATIONS	
CONNECTIONS	4
BEFORE OPERATION	6
SETTING THE CLOCK	7
ECONOMIZING POWER	7
DIMMING THE DISPLAY	7
SOUND	
ADJUSTING THE SOUND	8
RADIO RECEPTION	
MANUAL TUNING	9
PRESETTING STATIONS	10
CD PLAYING	
OPERATION	11
TAPE PLAYBACK	
OPERATION	13
TAPE RECORDING	
BASIC RECORDING	15
AI EDIT RECORDING	16
PROGRAMMED EDIT RECORDING	17
TIMER	
TIMER PLAY AND TIMER RECORDING	18
SETTING THE SLEEP TIMER	19
OTHER CONNECTIONS	
CONNECTING OPTIONAL EQUIPMENT	20
LISTENING TO EXTERNAL SOURCES	21
GENERAL	
CARE AND MAINTENANCE	21
SPECIFICATIONS	22
TROUBLESHOOTING GUIDE	23
PARTS INDEX	24

En

CONNECTIONS

Before connecting the AC cord

The rated voltage of your system shown on the bottom of the tuner/amplifier unit is 120 V AC. Check that the rated voltage matches your local voltage.

IMPORTANT

- Connect the speakers, antennas, and all optional equipment first. Then connect the AC cord.
- There are no differences between the front speakers. Both speakers can be connected as L (Left) or R (Right).

1 Place the CD/tape unit on top of the tuner/amplifier unit and plug in the connector of the flat cable as shown below.

Note that the connector can be plugged in in only one direction with the flat cable facing left.

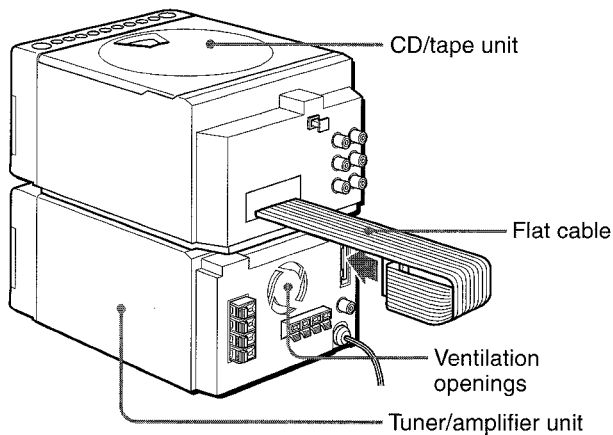

After plugging in the connector, allow adequate clearance between the flat cable and the ventilation openings.

2 Connect the speaker cords to the speakers.

Connect the cords with the white stripes to ⊕ terminals and the other cords to ⊖ terminals.

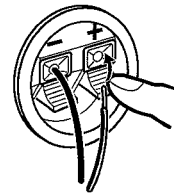

3 Connect the speaker cords to the tuner/amplifier unit.

The cords with the white stripes should be connected to the ⊕ terminals and the other cords to the ⊖ terminals.

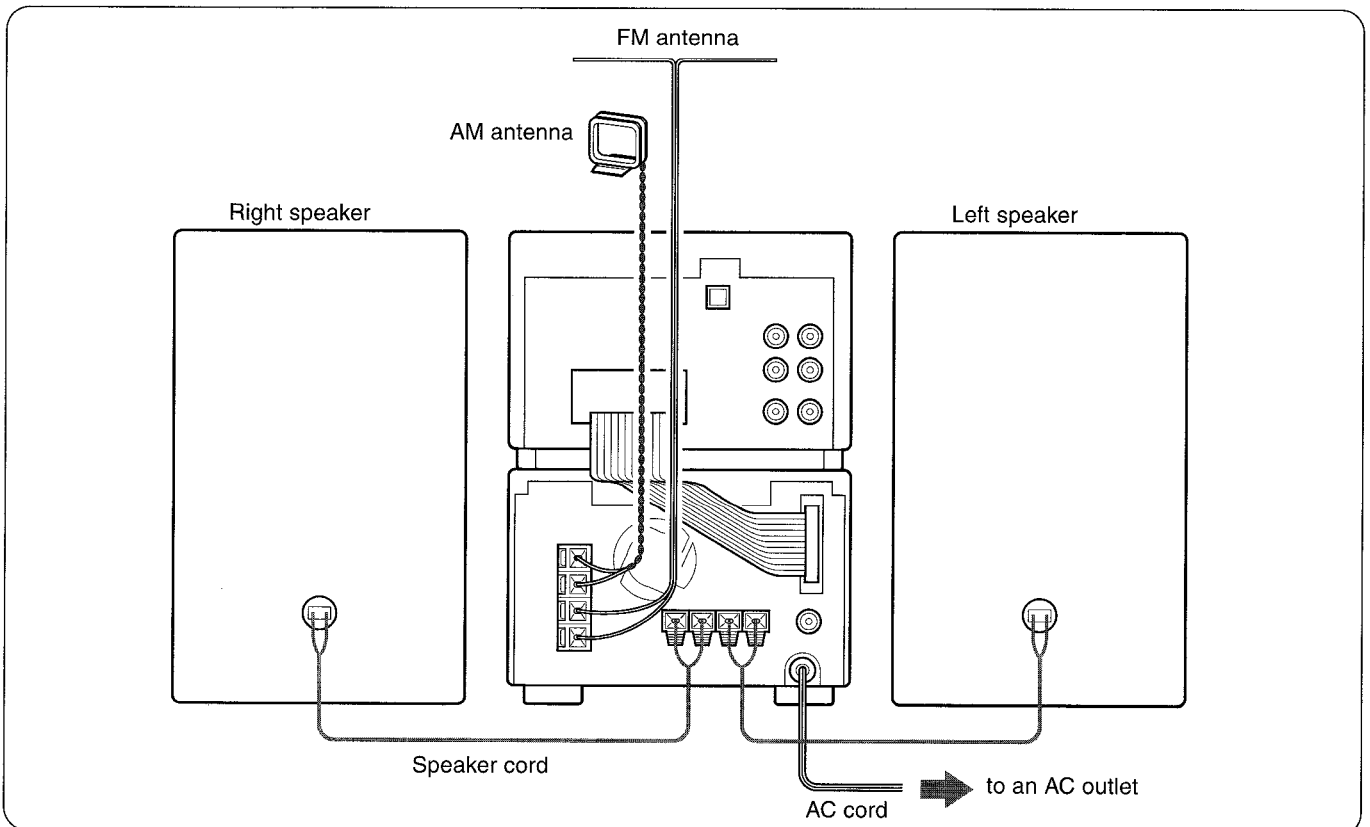
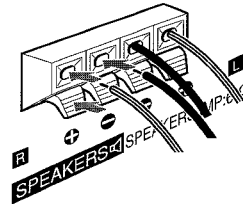

4 Connect the supplied antennas.

Connect the FM antenna to the FM 75 Ω terminals and the AM antenna to the AM LOOP terminals.

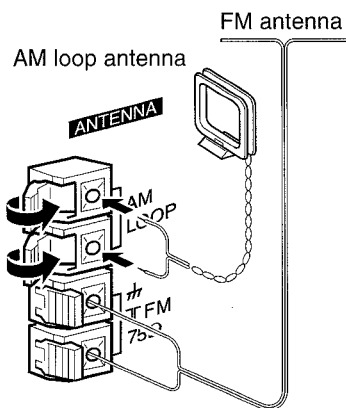

5 Connect the AC cord to an AC outlet.

NOTE

Do not short-circuit the ⊕ and ⊖ speaker cord leads; otherwise the sound may become inaudible or the system may be turned off. If this happens, disconnect the AC cord from the AC outlet and re-connect the speaker cords correctly. Connect then the AC cord and turn the system on again.

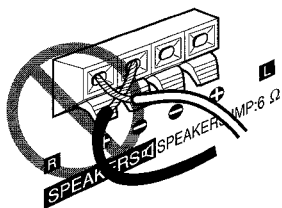

To stand the AM antenna on a surface

Fix the claw to the slot.

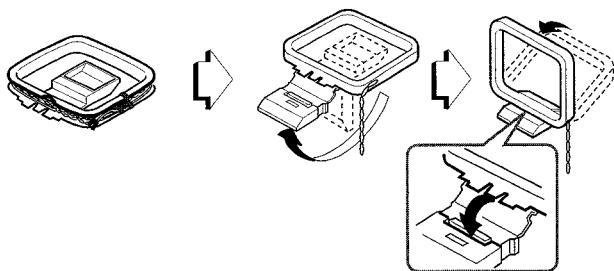

To position the antennas

FM feeder antenna:

Extend this antenna horizontally in a T-shape and fix its ends to the wall.

AM loop antenna:

Position to find the best direction.

NOTE

- Do not connect any speakers to the system other than the supplied ones.
- Do not leave objects generating magnetism near the speakers.
- Do not bring the FM antenna near metal objects or curtain rails.
- Do not bring the AM antenna near other optional equipment, the stereo system itself, the AC cord or speaker cords, since noise will be picked up.
- Do not unwind the AM antenna wire.

CONCERNING THE DISPLAY WINDOW'S DEMO DISPLAY

When the power cord is plugged into an electrical outlet for the first time after purchase, a demo display will appear in the display window. When the power is turned on, the demo display will end. When the power is turned off, the demo display will appear again. Until the clock is set, the demo display will appear whenever the power is turned off. (For setting the clock, see page 7.)

When the clock is set

The demo display can be seen by pressing the MODE button while pressing the SHIFT button on the remote control. This button is used also to dim the display and to set the system in the power economizing mode. See page 7 for detailed explanation.

PLACING THE TWO UNITS SIDE BY SIDE

You may also place the CD/tape and the tuner/amplifier units side by side according to your preference.

In this case, make sure that the flat cable does not obstruct the ventilation openings, as shown below.

Always leave adequate clearance between the flat cable and the ventilation openings.

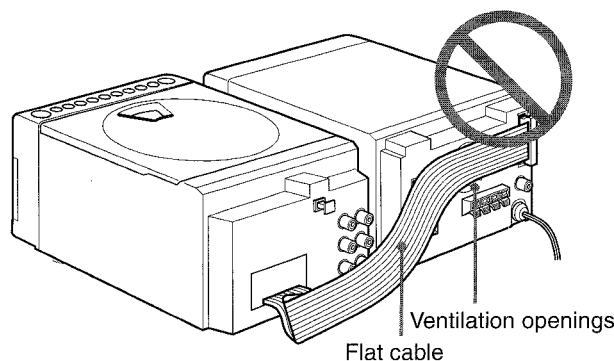

En

CONNECTING AN OUTDOOR ANTENNA

For better FM reception, use of an outdoor antenna is recommended.

Connect the outdoor antenna to the FM 75 Ω terminals.

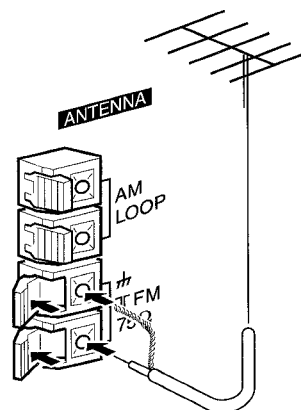

To connect other optional equipment → page 20.

BEFORE OPERATION

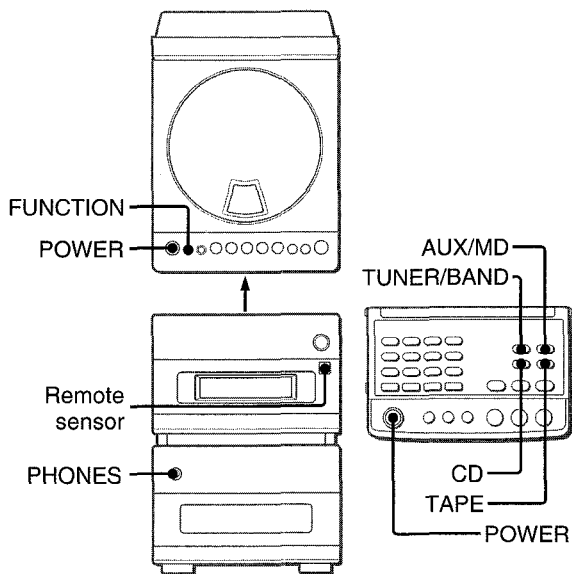

To turn the system on

Press one of the function buttons (TUNER/BAND, AUX/MD, CD, TAPE) on the remote control.

Playback of the corresponding source starts (Direct Play Function).

The POWER button is also available.

To turn the system off

Press the POWER button again.

Using the headphones

Connect headphones with a stereo mini plug ($\varnothing 3.5$ mm, $1/8$ inch) to the PHONES jack.

No sound is output from the speakers while the headphones are plugged in.

To use the FUNCTION button on the CD/tape unit

The FUNCTION button on the CD/tape unit substitutes for the function buttons (TUNER/BAND, AUX/MD, CD, TAPE) on the remote control. Each time the FUNCTION button is pressed while power is on, the next function is selected cyclically.

USING THE REMOTE CONTROL

Inserting batteries

Detach the battery cover on the rear of the remote control and insert two R03 (size AAA) batteries.

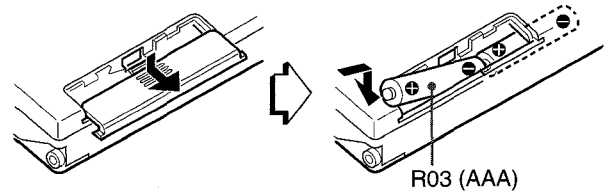

When to replace the batteries

The maximum operational distance between the remote control and the sensor on the CD/tape unit should be approximately 5 meters (16 feet). When this distance decreases, replace the batteries with new ones.

Opening and closing the top cover

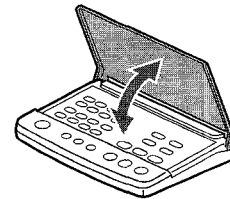

When to use the remote control

Some operations can be performed using the buttons on the remote control only, while others can be performed using the buttons on the CD/tape unit as well as on the remote control.

This instructions manual clearly describes the buttons available for each operation.

NOTE

- The ► button on the remote control has the same function as that of the ◀► button on the CD/tape unit.
- If the system is not going to be used for an extended period of time, remove the batteries to prevent possible electrolyte leakage.
- The remote control may not operate correctly when:
 - The line of sight between the remote control and the remote sensor is exposed to intense light, such as direct sunlight.
 - Other remote controls are used nearby (television, etc.)

The number buttons from 1 to 9 also have the functions indicated on the plate above them. To use these functions, press the buttons while pressing the SHIFT button on the remote control.

SETTING THE CLOCK

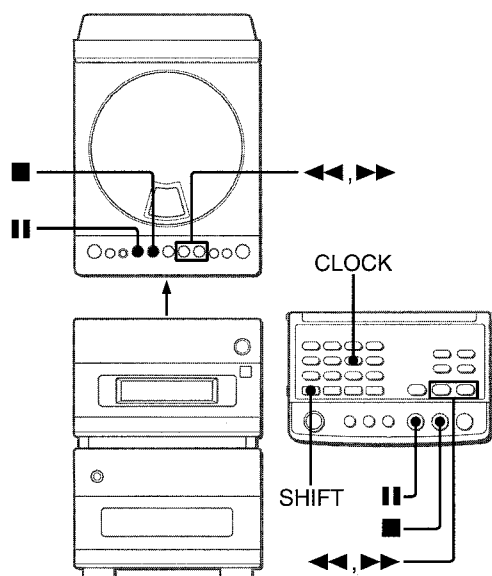

- 1 Press the **||** button while the power is turned off, or press the **CLOCK** button while pressing the **SHIFT** button on the remote control.**

The clock flashes on the display.

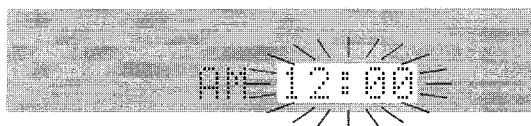

- 2 While the clock is displayed (for 4 seconds), press the **◀◀** or **▶▶** button to designate the time.**

Pressing the **◀◀** button once will move the time back by 1 minute, and pressing the **▶▶** button once will advance the time by 1 minute.

Holding these buttons down will vary the time in 10-minute units.

To switch to the 24-hour standard, press the **■** button.

To restore the 12-hour standard, press the **■** button again.

If you do not start setting the time within 4 seconds

The clock starts and becomes darker.

To set the clock, press the **||** button, or press the **CLOCK** button while pressing the **SHIFT** button on the remote control.

The clock becomes brighter and the **◀◀** and **▶▶** buttons become available.

- 3 Press the **||** button.**

The clock starts from 00 seconds.

When the clock is set for the first time after purchase

Everything on the display will clear.

This is because the power economizing mode of the system is activated, and is not a malfunction.

The power economizing mode can be canceled. See "ECONOMIZING POWER" for details.

To display the current time

Press the **CLOCK** button while pressing the **SHIFT** button on the remote control. The time is displayed for 4 seconds.

While the clock is displayed, you can reset it by pressing the **◀◀** or **▶▶** button. In this case, press the **||** button in the end.

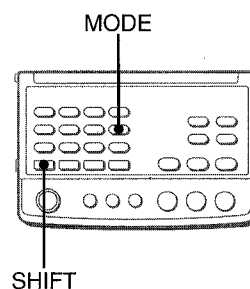

ECONOMIZING POWER

This system allows you to regulate its power consumption by displaying nothing on the display while the power is off. This is called the **power economizing mode**.

Press the **MODE button while pressing the **SHIFT** button on the remote control with the power turned off.**

Each press of this button changes the display status as follows:

- ① Power economizing mode
- ② Demo display (power economizing mode canceled)
- ③ Clock display (power economizing mode canceled)

When the power economizing mode is set

"Eco Mode" is displayed for 4 seconds, and everything on the display will clear.

Only the red indicator to the right of the display window lights to show that the power is supplied to the system.

Standby power consumption

If the power economizing mode is activated : 2.5 W

NOTE

If you press the **◀▶** button on the CD/tape unit (or the **▶** button on the remote control) with the power turned off, the power economizing mode, if activated, will be canceled and the demo display appears.

DIMMING THE DISPLAY

This system allows you to change the brightness of the display window according to your preference.

Press the **MODE button while pressing the **SHIFT** button on the remote control with the power turned on.**

Each press of this button changes the display status as follows:

- ① Brighter display
- ② Darker display
- ③ Demo display

If the power is turned off after changing the display brightness, the display returns to the last status when the power is turned on the next time.

ADJUSTING THE SOUND

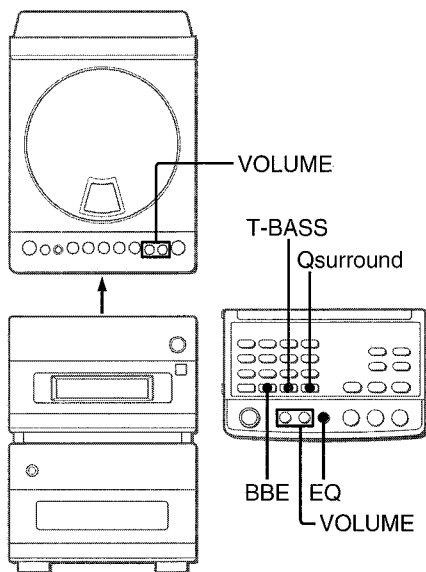

ADJUSTING THE VOLUME

Press the VOLUME buttons.

The volume level is shown on the display for 4 seconds. It can be set from 0 (minimum) to 30, and then MAX (maximum). The volume is memorized even after the power is turned off. However, if the power is turned off when the volume is set to more than 21, it is automatically set to 21 the next time the power is turned on.

ENHANCING THE TREBLE SOUND

The BBE system enhances the clarity of high-frequency sound. **Press the BBE button on the remote control.** Each press on the BBE button lets you select one of the three levels, or the off position.

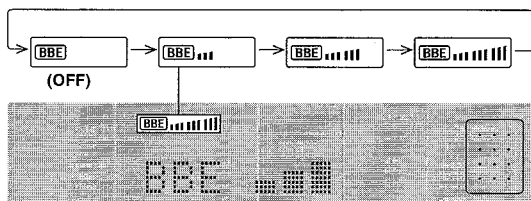

ENHANCING THE BASS SOUND

The T-BASS system enhances the realism of low-frequency sound.

Press the T-BASS button on the remote control.

Each press on the T-BASS button lets you select one of the three levels, or the off position.

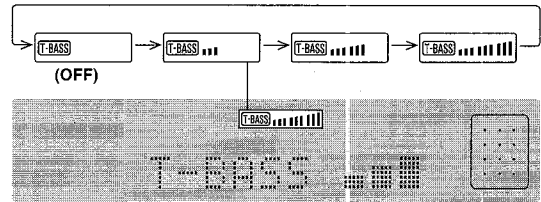

NOTE

Low frequency sound may be distorted when the T-BASS system is used for a disc or tape in which low frequency sound is originally emphasized. In this case, cancel the T-BASS system.

EQ (EQUALIZER)

This system provides the following three different kinds.

- ROCK:** Powerful sound emphasizing treble and bass
- POP:** More presence in the vocals and midrange
- JAZZ:** Accented lower frequencies for jazz-type music

Press the EQ button on the remote control.

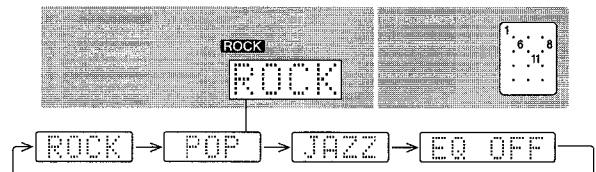

The graphic curve corresponding to the selected equalization mode appears on the display.

Q SURROUND SYSTEM

The Q SURROUND system built into this system uses only two speakers at the left and right to create an atmosphere that sounds as if you are surrounded by two front speakers and two rear speakers.

Press the Qsurround button on the remote control.

"QSURROUND ON" runs through the display, and the "QSURROUND" indicator appears.

To cancel the Q SURROUND effect

Press the Qsurround button on the remote control.

"QSURROUND OFF" runs through the display, and the "QSURROUND" indicator goes off.

NOTE

- The Q SURROUND system does not work in monaural mode.
- When the Q SURROUND system is on, the sound may be distorted at a higher volume. If this happens, turn the volume down.

SOUND ADJUSTMENT DURING RECORDING

The output volume and tone of the speakers or headphones may be freely varied without affecting the level of the recording.

MANUAL TUNING

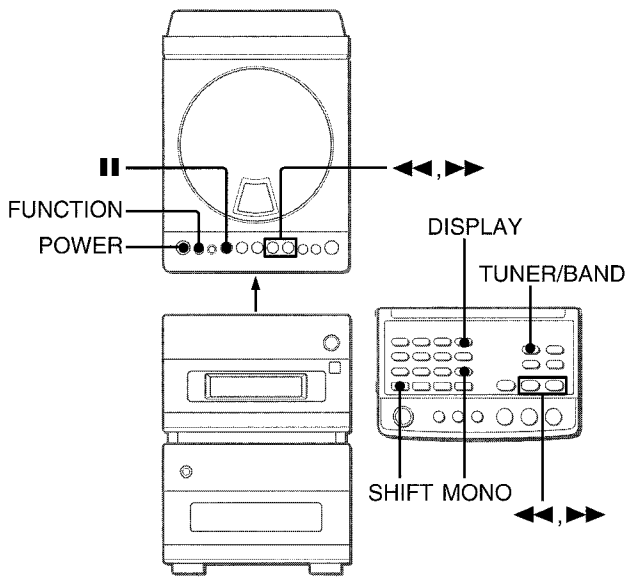

1 Press the TUNER/BAND button on the remote control (or the FUNCTION button on the CD/tape unit) repeatedly to select the desired band.

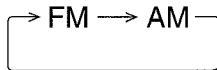

If the power is turned off, the previously tuned station will be played (Direct Play Function).

2 Press the ◀◀ or ▶▶ button to select a station.
 Each time the button is pressed, the frequency changes.
 When a station is received, "TUNE" is displayed for 2 seconds.
 During FM stereo reception, ((Ⓜ)) is displayed.

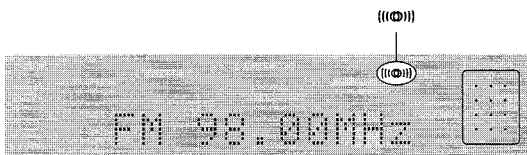

About the level indicator

The above display automatically changes to the level indicator after 4 seconds.
 The level indicator shows an approximate playback sound level.

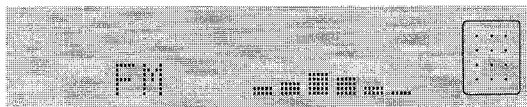

To search for a station quickly (Auto Search)

Keep the ◀◀ or ▶▶ button pressed until the tuner starts searching for a station. After tuning in to a station, the search stops.
 To stop the Auto Search manually, press the ◀◀ or ▶▶ button.

- The Auto Search may not stop at stations with very weak signals.

When an FM stereo broadcast contains noise

Press the MONO button on the remote control.
 "MONO" appears on the display.
 Noise is reduced, although reception is monaural.

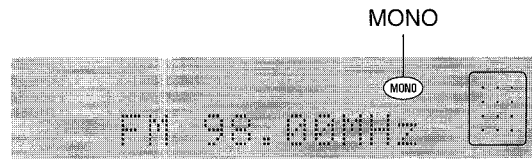

To restore stereo reception, repeat the above again.

To change the AM tuning interval

The default setting of the AM tuning interval is 10 kHz/step. If you use this system in an area where the frequency allocation system is 9 kHz/step, change the tuning interval.
 Press the POWER button while pressing the || button on the CD/tape unit.
 To reset the interval, repeat this procedure.

NOTE

When the AM tuning interval is changed, all preset stations (see "PRESETTING STATIONS") are cleared. The preset stations have to be set again.

To change the display

Press the DISPLAY button while pressing the SHIFT button on the remote control. With each press of the button, the display changes in the following order.

- ① Level indicator
- ② Frequency of the tuned station
 (Example: FM 98.00MHz)

SOUND RADIO RECEPTION

En

PRESETTING STATIONS

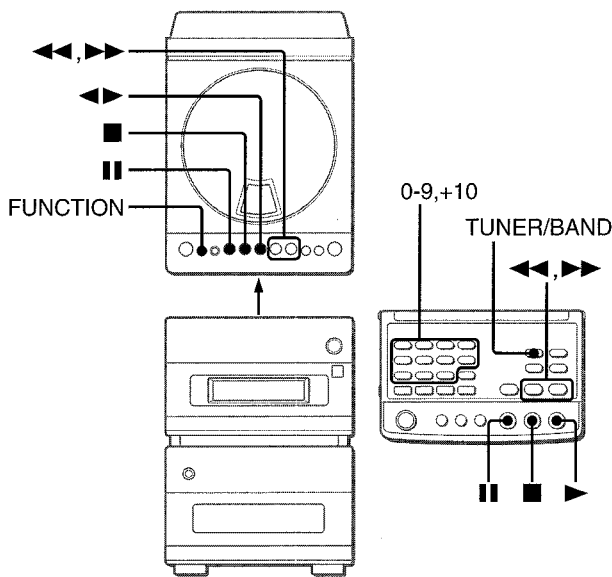

The system can store a total of 32 preset stations. (Each band has a maximum of 20 available preset stations.) When a station is stored, a preset number is assigned to the station. Use the preset number to tune in to a preset station directly.

- 1 Press the **TUNER/BAND** button on the remote control (or the **FUNCTION** button on the CD/tape unit) to select a band. Then, press the **◀◀** or **▶▶** button to select a station.
- 2 Press the **||** button to store the station.

A station is assigned a preset number, beginning from 1 in consecutive order for each band.

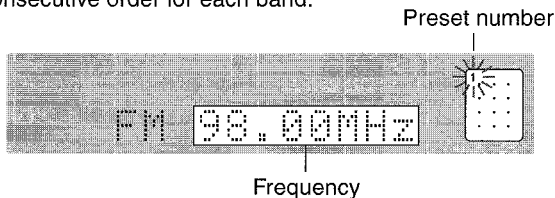

- 3 Repeat steps 1 and 2.

The next station will not be stored if 32 preset stations have already been stored ("FULL" will be displayed).

PRESET NUMBER TUNING

- 1 Press the **TUNER/BAND** button on the remote control or the **FUNCTION** button on the CD/tape unit to select a band.
- 2 Press the **◀▶** button on the CD/tape unit or the **▶** button on the remote control.
Each time the button is pressed, the next ascending preset number is selected.

Tuning by preset number

- 1 Press the **TUNER/BAND** button on the remote control to select a band. (Or use the **FUNCTION** button on the CD/tape unit.)
- 2 Press the numbered buttons on the remote control to select a preset number:

Example:

To select preset number 10, press the +10 and 0 buttons.
To select preset number 15, press the +10 and 5 buttons.

To clear a preset station

Select the preset number of the station to be cleared. Then, press the **■** button, and press the **||** button within 4 seconds. The preset numbers of all other stations in the band with higher numbers are also decreased by one.

NOTE

If there is a long period of power failure or disconnection of AC cord, the presetting of the stations is canceled. In this case, preset again.

OPERATION

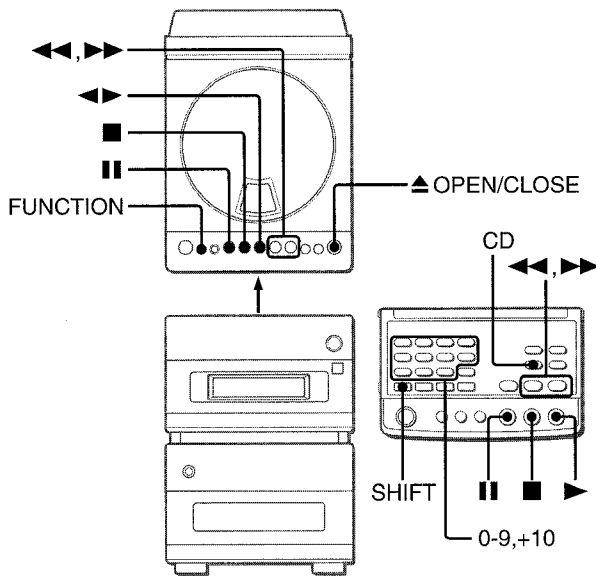

LOADING A DISC

- 1 Press the CD button on the remote control (or press the FUNCTION button on the CD/tape unit repeatedly until "CD" appears on the display), then press the ▲ OPEN/CLOSE button to open the disc compartment cover.
- 2 Load a disc with the label side up.

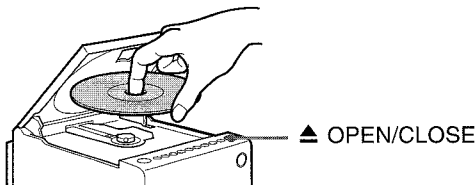

- 3 Press the ▲ OPEN/CLOSE button again to close the disc compartment cover.

Caution

Be sure not to put your fingers in the disc compartment while the disc compartment cover is closing.

PLAYING A DISC

Load a disc.

Press the ◀▶ button on the CD/tape unit or the ▶ button on the remote control.

Play of the loaded CD begins with the first track.

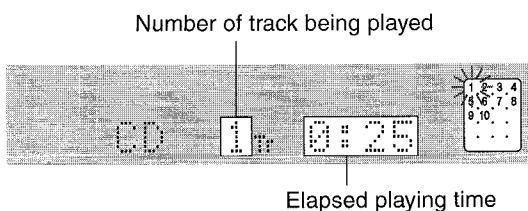

About the level indicator

The above display automatically changes to the level indicator after 4 seconds.

The level indicator shows an approximate playback sound level.

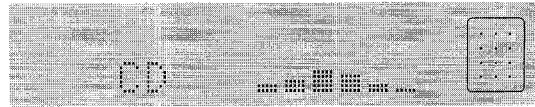

To stop play, press the ■ button.

To pause play, press the || button. To resume play, press again.

To search for a particular point during playback, keep the ◀◀ or ▶▶ button pressed and release the button at the desired point.

To skip to the beginning of a track during playback, press the ◀◀ or ▶▶ button repeatedly. The system skips forward through the tracks with the ▶▶ button, and skips back with the ◀◀ button.

To remove the disc, stop play and press the ▲ OPEN/CLOSE button.

Display window in stop mode

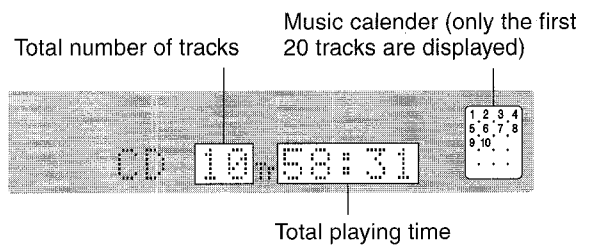

To start play when the power is off (Direct Play Function)

Press the CD button on the remote control. The power is turned on and play of the loaded disc begins.

Selecting a track with the remote control

Press the numbered buttons and the +10 button to select a track.

Example:

To select the 25th track, press the +10, +10 and 5 buttons.

To select the 10th track, press the +10 and 0 buttons.

The selected track starts to play and play continues to the end of that disc.

NOTE

Do not load more than one compact disc in the disc compartment.

RADIO RECEPTION
CD PLAYING

En

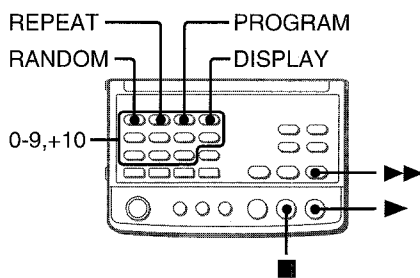

To change the display in playback mode

Press the DISPLAY button while pressing the SHIFT button on the remote control.

Each press on the button changes the display in the following order:

- ① Level indicator
- ② Track number being played and elapsed playing time
(Example: CD 3Tr 3:43)
- ③ Remaining time of playback
(Example: CD -26:15)

RANDOM PLAY

All the tracks on the disc can be played randomly.

Press the RANDOM button while pressing the SHIFT button on the remote control.

"RANDOM" lights up on the display.

To cancel random play, repeat the above.

NOTE

- Even if the ◀◀ button is pressed, a previously played track cannot be skipped. The system returns to the beginning of the current track only.
- When you select a track with the numbered buttons on the remote control during the random play mode, the selected track starts to play and the random play mode is canceled.

REPEAT PLAY

A single track or all tracks can be played back repeatedly.

While pressing the SHIFT button, press the REPEAT button repeatedly on the remote control.

"↶1" lights up when single track repeat play is selected, and "↶" lights up when all tracks repeat play is selected.

To cancel repeat play, repeat the above.

To repeat random play

First activate the random play mode by pressing the RANDOM button while pressing the SHIFT button on the remote control. Then press the REPEAT button while pressing the SHIFT button so that "↶" lights up.

PROGRAMMED PLAY

Up to 30 tracks can be programmed from the inserted disc. Use the remote control.

1 Press the PROGRAM button while pressing the SHIFT button in stop mode.

"PRGM" appears on the display.

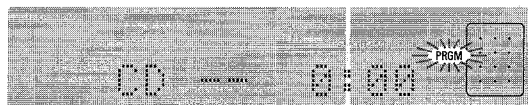

2 Press the numbered buttons and the +10 button to program a track.

Example:

To select the 12th track, press the +10 and 2 buttons.

To select the 20th track, press the +10, +10 and 0 buttons.

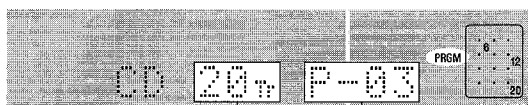

Selected track number

Program number

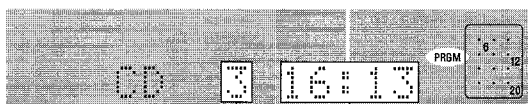

Total number of selected tracks

Total playing time of the selected tracks

3 Repeat step 2 to program other tracks.

4 Press the ▶ button to start play.

To repeat programmed play

After programming the desired tracks, press the REPEAT button while pressing the SHIFT button on the remote control so that "↶" lights up.

Then start programmed play.

To check the program

Each time the ▶▶ button is pressed in stop mode, a track number and program number will be displayed.

To clear the program

Press the ■ button in stop mode.

To add tracks to the program

Before playing, repeat step 2. The track will be programmed after the last track.

To change the programmed tracks

Clear the program and repeat all the steps again.

NOTE

During programmed play, the RANDOM and numbered buttons do not function.

OPERATION

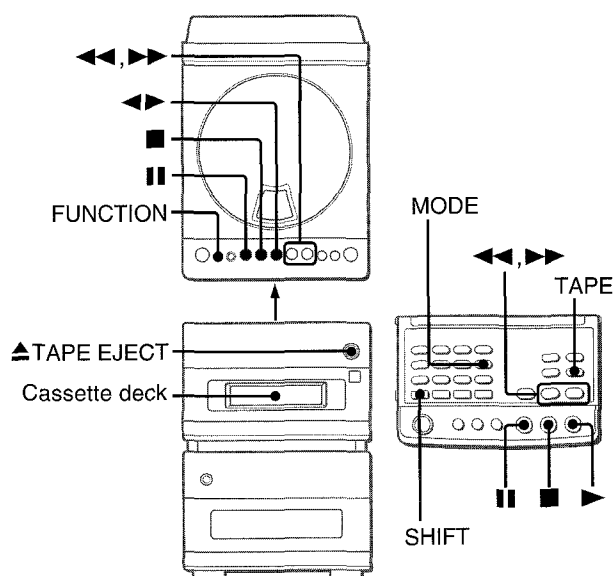

LOADING A TAPE

- You can select a reverse mode to play back one or both sides.
- Use Type I (normal) , Type II (high/CrO₂) or Type IV (metal) tapes for playback.

Press the TAPE button on the remote control (or press the FUNCTION button on the CD/tape unit repeatedly until "TAPE" appears on the display.)

Then insert a tape with the exposed side facing to the right and push it gently until it is loaded automatically inside the unit.

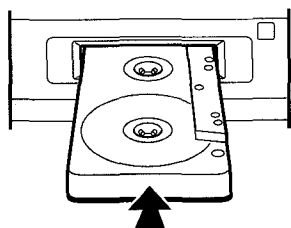

To select a reverse mode

Press the TAPE button on the remote control. Each time the button is pressed, the reverse mode changes.

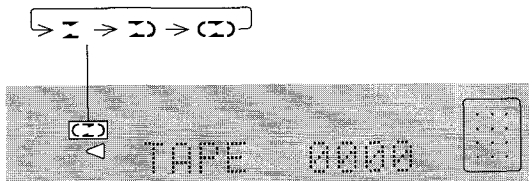

- To play one side only, select .
- To play from the side facing upward to the opposite side once only, select .
- To play both sides repeatedly, select .

PLAYING BACK A TAPE

Load a tape.

Press the button on the CD/tape unit or the button on the remote control.

Playback side of the tape

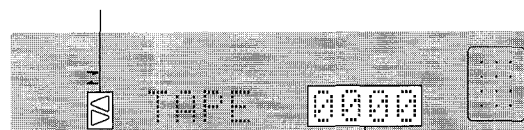

The tape counter indicates the tape running length. (It disappears when no tape is inserted.)

- : The side facing upward is being played (forward).
- : The side facing downward is being played (reverse).

About the level indicator

The above display automatically changes to the level indicator after 4 seconds. The level indicator shows an approximate playback sound level.

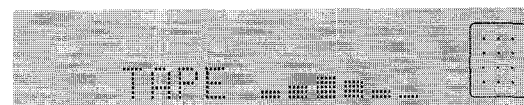

- To stop play, press the button.
- To pause play, press the button. To resume play, press again.
- To change the playback side, press the button on the CD/tape unit or the button on the remote control in play or pause mode.
- To fast forward or rewind, press the or button in stop mode. Then press the button to stop the tape.
- To eject the loaded tape, press the TAPE EJECT button in stop mode.

To start play when the power is off (Direct Play Function)

Press the TAPE button on the remote control. The power is turned on and play of the loaded tape begins.

To set the tape counter to 0000

Press the button in stop mode. The counter is also set to 0000 when the tape is ejected.

CD PLAYING TAPE PLAYBACK

En

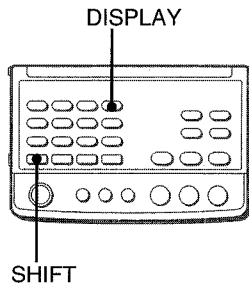

To change the display in playback mode

Press the DISPLAY button while pressing the SHIFT button on the remote control.

Each press on the button changes the display in the following order:

- ➔ ① Level indicator
- ➔ ② Tape counter
(Example: TAPE 0185)

About cassette tapes

- To prevent accidental erasure, break off the plastic tabs on the cassette tape after recording with a screwdriver or other pointed tool.

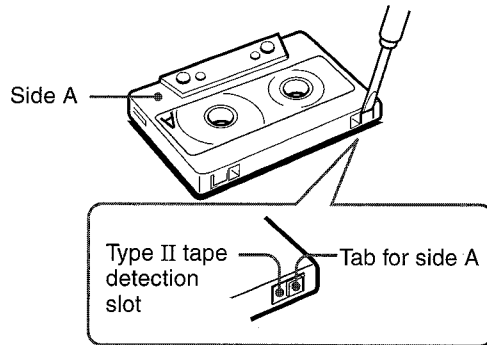

To record on the tape again, cover the tab openings with adhesive tape, etc. (On Type II tapes, take care not to cover the Type II tape detection slot.)

- **120-minute or longer tapes** are extremely thin and easily deformed or damaged. They are not recommended.
- **Take up any slack** in the tape with a pencil or similar tool before use. Slack tape may break or jam in the mechanism.

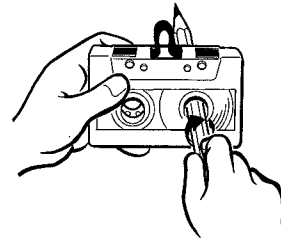

BASIC RECORDING

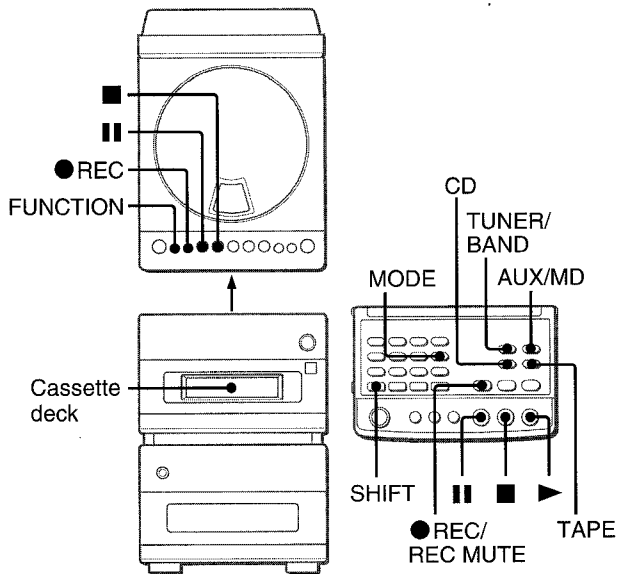

Preparation

- Set the tape to the point where recording will start.
- Use Type I (normal) and Type II (high/CrO₂) tapes for recording.

1 Load the tape to be recorded on into the deck.

Load the tape with the side to be recorded on first facing upward and the exposed side facing to the right.

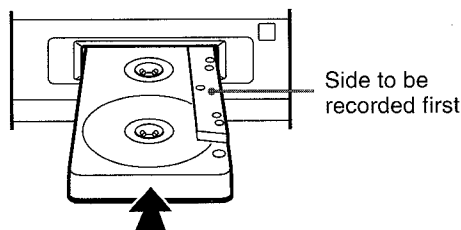

2 Press the TAPE button on the remote control to select the reverse mode.

To record on one side only, select I .

To record on both sides, select II or III .

When recording is started from the side facing downward, the tape stops at the end of recording of this side, even if the reverse mode is set to II or III .

3 Press one of the function buttons and prepare the source to be recorded.

To record from a radio broadcast, press the TUNER/BAND button on the remote control and tune in to a station.

To record from a CD, press the CD button on the remote control and load a CD.

To record from equipment connected to the AUX IN jacks or the MD IN jacks, press the AUX/MD button repeatedly to display "AUX" or "MD" respectively, and prepare the equipment for playback.

4 Press the ● REC button on the CD/tape unit to start recording.

To start recording with the remote control, press the ● REC/REC MUTE button and within 2 seconds, press the ▶ button. When recording from a CD, playback and recording start simultaneously.

When recording from connected equipment, start playback.

To stop recording, press the ■ button. When recording from a CD, press the ■ button again to stop playback.

To pause recording, press the || button. (Applicable when recording from a radio broadcast or connected equipment.) To resume recording, press again.

INSERTING BLANK SPACES

Insertion of 4-second blank spaces may help you to locate the beginning of the track when the tape is played back on other equipment. (Applicable when the source is radio or connected equipment.)

1 Press the ● REC/REC MUTE button on the remote control during recording or while in recording pause mode.

"TAPE **REC**" flashes rapidly for 4 seconds and the tape runs without recording. After 4 seconds, the deck enters the recording pause mode.

2 Press the || button to resume recording.

To insert a blank space of less than 4 seconds, press the ● REC/REC MUTE button again while "TAPE **REC**" is flashing rapidly.

To insert blank spaces of more than 4 seconds, after the deck enters recording pause mode, press the ● REC/REC MUTE button again. Each time the button is pressed, a 4-second blank space is added.

To erase a recording

- 1 Load the tape to be erased into the deck.
- 2 Set the tape to the point where the erasure is to be started.
- 3 Press the AUX/MD button on the remote control, or press repeatedly the FUNCTION button on the CD/tape unit so that "AUX" is displayed.
If an optional equipment is connected to the AUX IN jacks, turn it off.
- 4 Press the ● REC button on the CD/tape unit to start the erasure.

AI EDIT RECORDING

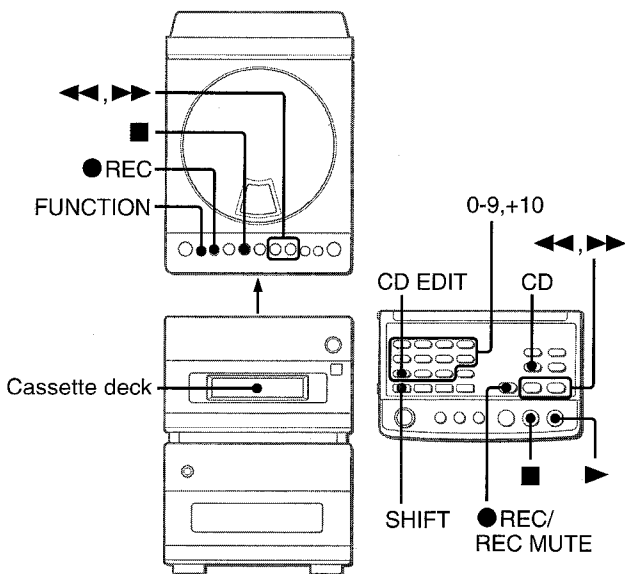

The AI edit function enables CD recording without worrying about tape length and track length. When a CD is inserted, the unit automatically calculates track lengths. If necessary, the order of tracks is rearranged so that no track is cut short. (AI: Artificial Intelligence)

NOTE

AI edit recording will not start from a point halfway into the tape. The tape must be recorded from the beginning of either side.

1 Load the tape into the cassette deck.

Load the tape with the side to be recorded on first facing upward.

2 Press the CD button on the remote control, or press repeatedly the FUNCTION button on the CD/tape unit so that "CD" is displayed, and load the disc.

3 Press the CD EDIT button repeatedly while pressing the SHIFT button on the remote control until "EDIT" lights up and "AI" flashes on the display.

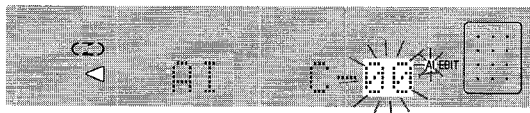

4 Press the numbered buttons to designate the tape length.

10 to 99 minutes can be specified.

Example: When using a 60-minute tape, press the 6 and 0 buttons.

In a few seconds, the microcomputer determines the tracks to be recorded on each side of the tape.

- The ◀ and ▶ buttons are also available to designate the tape length.

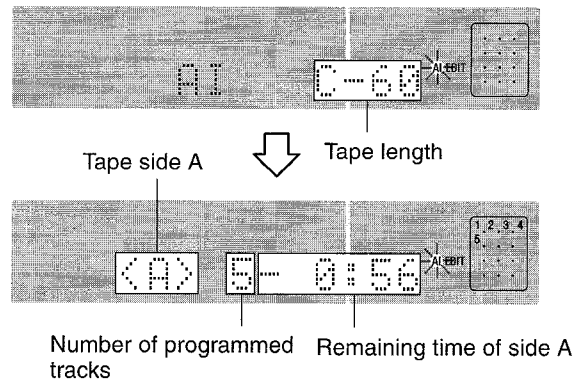

5 Press the ● REC button on the CD/tape unit to start recording.

To start recording with the remote control, press the ● REC/REC MUTE button and within 2 seconds, press the ▶ button. The tape is rewound to the beginning of the side facing upward, the lead segment is played through for 10 seconds, and recording starts. When recording on the side facing upward (side A) ends, recording on the opposite side (side B) starts.

To stop recording

Press the ■ button. Recording and CD play stop simultaneously.

To clear the edit program

Press the ■ button twice so that "EDIT" disappears on the display.

To check the order of the programmed track numbers

Before recording, press the CD EDIT button while pressing the SHIFT button on the remote control to select side A or B, and press the ▶▶ button repeatedly.

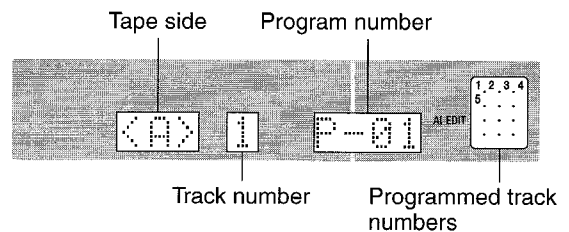

Time on cassette tapes and editing time

The actual cassette recording time is usually a little longer than the specified recording time printed on the label. This system can program tracks to use the extra time.

NOTE

- Recording is inhibited if the erasure prevention tab on either side of the tape is broken off.
- The AI edit function cannot be used with discs containing 31 tracks or more.

PROGRAMMED EDIT RECORDING

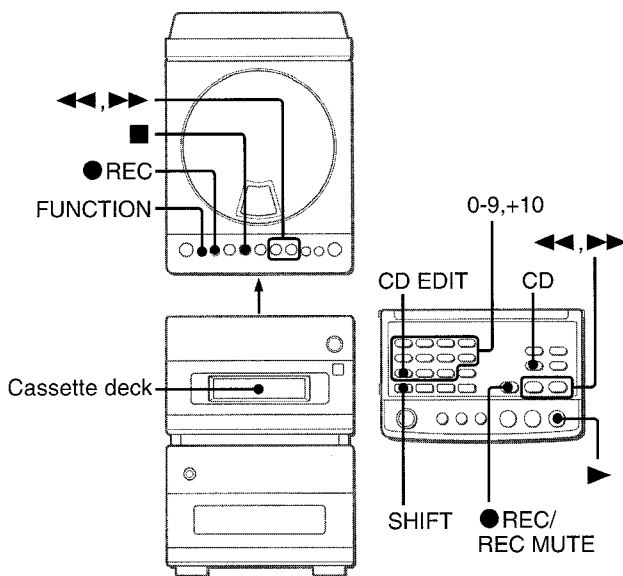

Programmed edit function enables CD recording while checking the remaining time on each side of the tape as the tracks are programmed.

NOTE

The programmed edit recording will not start from a point halfway in the tape. The tape must be recorded from the beginning of either side.

1 Load the tape into the cassette deck.

Load the tape with the side to be recorded on first facing upward.

2 Press the CD button on the remote control, or press repeatedly the FUNCTION button on the CD/tape unit so that "CD" is displayed, and load the disc.

3 Press the CD EDIT button repeatedly while pressing the SHIFT button on the remote control until "EDIT" lights up and "PRGM" flashes on the display.

4 Press the numbered buttons to designate the tape length.

10 to 99 minutes can be specified.

Example: When using a 60-minute tape, press the 6 and 0 buttons.

- The ◀◀ and ▶▶ buttons are also available to designate the tape length.

Tape side A (front side)

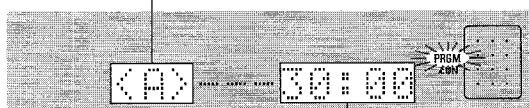

Maximum recording time for side A

5 Press the numbered buttons to program a track.

Example: To select the 10th track, press the numbered buttons +10 and 0.

6 Repeat step 5 for the rest of the tracks for side A.

A track whose playing time is longer than the remaining time cannot be programmed.

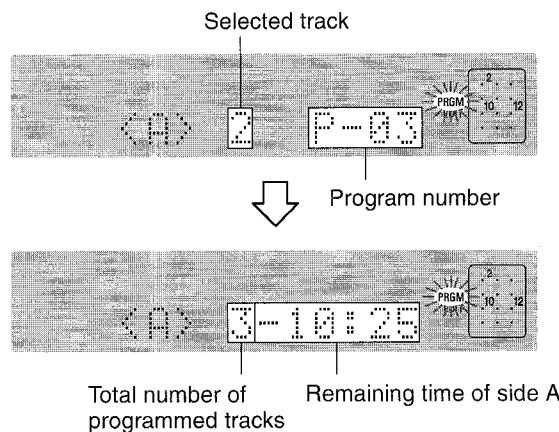

7 Press the CD EDIT button while pressing the SHIFT button on the remote control to select side B and program the tracks for side B.

After confirming B on the display, repeat step 5.

Tape side B (opposite side)



8 Press the ● REC button on the CD/tape unit to start recording.

To start recording with the remote control, press the ● REC/REC MUTE button and within 2 seconds, press the ▶ button. The tape is rewound to the beginning of the side facing upward, the lead segment is played through for 10 seconds, and recording starts. When recording on the side facing upward (A) ends, recording on the opposite side (B) starts.

To stop recording

Press the ■ button. Recording and CD play stop simultaneously.

To check the order of the programmed track numbers

Before recording, press the CD EDIT button while pressing the SHIFT button on the remote control to select side A or B, and press the ▶▶ button repeatedly.

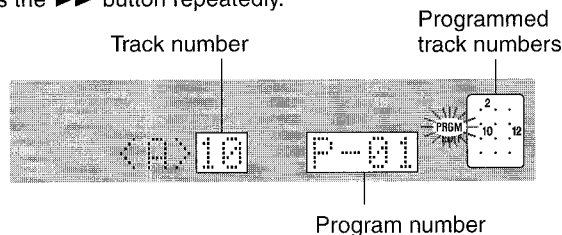

To change the program of each side

Press the CD EDIT button while pressing the SHIFT button on the remote control to select side A or B, and press the ■ button to clear the program of the selected side. Then program tracks again.

To clear the edit program

Press the ■ button repeatedly so that "EDIT" disappears on the display.

NOTE

Recording is inhibited if the erasure prevention tab on either side of the tape is broken off.

TIMER PLAY AND TIMER RECORDING

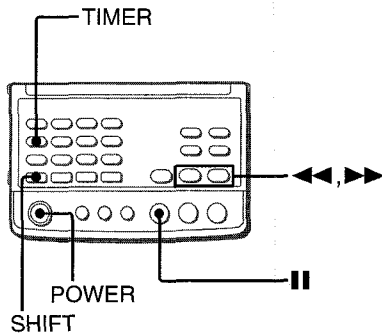

The system can be turned on at a specified time every day with the built-in timer. Make sure the clock is set correctly. (See page 7.)

Use the remote control.

1 Prepare the source and recording destination.

- To listen to a CD,** press the CD button on the remote control and load a CD.
- To listen to or record from a radio broadcast,** press the TUNER/BAND button on the remote control and tune in to a station.
- To listen to or record from the connected equipment,** press the AUX/MD button on the remote control repeatedly until the corresponding source appears on the display, and set the timer of the equipment to start playing at the required timer-on time.

2 Press the TIMER button repeatedly while pressing the SHIFT button on the remote control to display "TIMER ⓅPLAY" (for timer play) or "TIMER ⓅREC" (for timer recording).



TIMER ⓅPLAY : for timer play
 TIMER ⓅREC : for timer recording

3 Within 4 seconds, designate the timer-on time by pressing the ◀◀ or ▶▶ button.

Pressing the ◀◀ button once will move the time back by 1 minute, and pressing the ▶▶ button once will advance the time by 1 minute. Holding these buttons down will vary the time in 10-minute units.

4 Press the || button.

When timer play is selected:

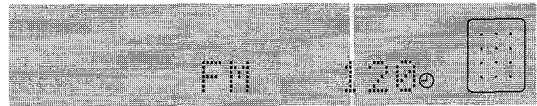

When timer recording is selected:

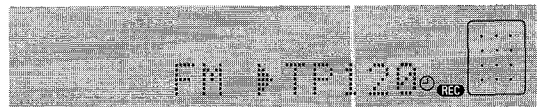

5 Select the duration for the timer-activated period with the ◀◀ or ▶▶ button.

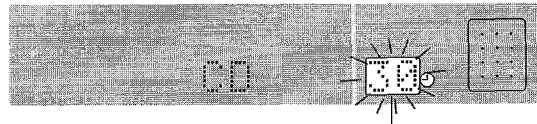

Timer-activated period

The duration for the timer-activated period can be set between 5 and 240 minutes in 5-minute steps.

6 Press the || button.

If 4 seconds elapse without the || button pressed, the timer set in steps 1 through 5 becomes effective.

7 For timer recording, load the tape to record on.

8 Press the POWER button to turn the system off after adjusting the volume and tone.

Ⓟ or ⓅREC remains on the display after the power is turned off (timer standby mode).

Note, however, that everything on the display will clear if the power economizing mode (see page 7) is activated. To confirm the timer standby mode, press the MODE button while pressing the SHIFT button on the remote control to turn off the power economizing mode.

When the timer-on time is reached, the system turns on and begins play (or recording) with the selected source.

If the volume level was set to higher than 21 when the power was turned off, it is automatically set to 21 when the system turns on by the timer.

SETTING THE SLEEP TIMER

To check the specified time and source

Press the **TIMER** button while pressing the **SHIFT** button on the remote control. The selected source name, the timer-on time and the duration for the timer-activated period are displayed for 4 seconds.

To change the timer setting

Set the timer again from the beginning.

To cancel timer standby mode temporarily

Press the **TIMER** button repeatedly while pressing the **SHIFT** button on the remote control so that "TIMER OFF" is displayed on the display.

To restore the timer standby mode, select "TIMER ⊖ REC" or "TIMER ⊖ PLAY" instead of "TIMER OFF."

Using the system while the timer is set

You can use the system normally after setting the timer.

Before turning off the power, prepare the source and the recording source, and adjust the volume and tone.

NOTE

- Timer play and timer recording will not begin unless the power is turned off.
- Connected equipment cannot be turned on and off by the built-in timer of this system. Use an external timer.

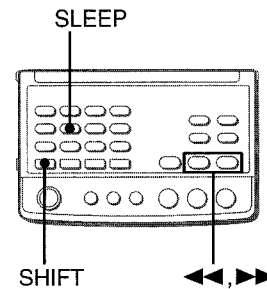

The system can be turned off automatically at a specified time.

Use the remote control.

1 Press the SLEEP button while pressing the SHIFT button on the remote control.

2 Within 4 seconds, press the ◀◀ or ▶▶ button to specify the time until the power is turned off.

Each time the button is pressed, the time changes between 5 and 240 minutes in 5-minute steps.



To check the time remaining until the power is turned off

Press the **SLEEP** button once while pressing the **SHIFT** button on the remote control. The remaining time is displayed for 4 seconds.

To cancel the sleep timer

Press the **SLEEP** button twice while pressing the **SHIFT** button on the remote control so that "SLEEP OFF" is displayed.

CONNECTING OPTIONAL EQUIPMENT

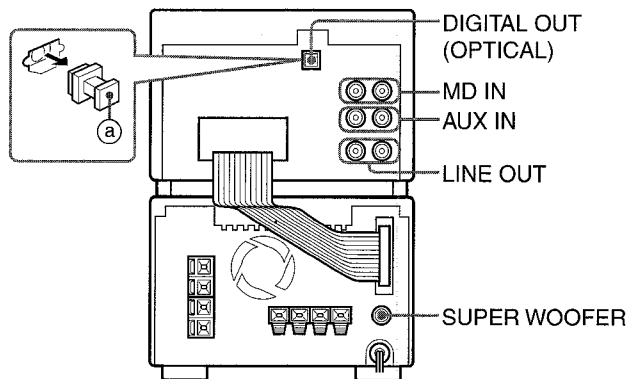

Refer to the operating instructions of the connected equipment for details.

- The connecting cords are not supplied. Obtain the necessary connecting cords.
- Consult your local Aiwa dealer for optional equipment.

MD IN JACKS

This system can input analog sound signals from an MD player or MD recorder through these jacks.

Use a cable with RCA phono plugs to connect an MD player/recorder.

Connect the red plug to the R jack, and the white plug to the L jack.

NOTE

When using an MD recorder to record the sound of this system (radio or CD), connect the MD recorder to the LINE OUT jacks. This connection enables recording onto an MD in analog signal. To record the CD playback sound of this system in digital signal, connect the MD recorder to the DIGITAL OUT (OPTICAL) jack.

AUX IN JACKS

This system can input analog sound signals through these jacks. Use a cable with RCA phono plugs to connect audio equipment (turntables, LD players, VCRs, TV, etc.).

Connect the red plug to the R jack, and the white plug to the L jack.

When connecting a turntable

Use an Aiwa turntable equipped with a built-in equalizer amplifier.

LINE OUT JACKS

This system can output analog sound signals for all functions through these jacks.

Use a cable with RCA phono plugs to connect audio equipment. Connect the red plug to the R jack, and the white plug to the L jack.

NOTE

Do not connect equipment to the LINE OUT jacks and AUX IN jacks simultaneously.

Otherwise, noise is generated and malfunctions may occur.

DIGITAL OUT (OPTICAL) JACK

This system can output CD digital sound signals through this jack. Use an optical cable to connect digital audio equipment (digital amplifier, DAT deck, MD recorder, etc.).

Remove the dust cap (a) from the DIGITAL OUT (OPTICAL) jack. Then, connect an optical cable plug to the DIGITAL OUT (OPTICAL) jack.

NOTE

When recording the CD digital sound of this system using an external digital equipment such as an MD recorder connected to the DIGITAL OUT (OPTICAL) jack, proceed as follows to prevent the beginning of the sound to be recorded from being cut.

- 1 Set the CD/tape unit to the CD playback pause mode.
- 2 Start recording on the connected equipment.
- 3 Start playback of the CD on the CD/tape unit.

When DIGITAL OUT (OPTICAL) jack is not being used

Attach the supplied dust cap.

SUPER WOOFER JACK

Connect an optional powered sub woofer with a built-in-amplifier to the jack.

LISTENING TO EXTERNAL SOURCES

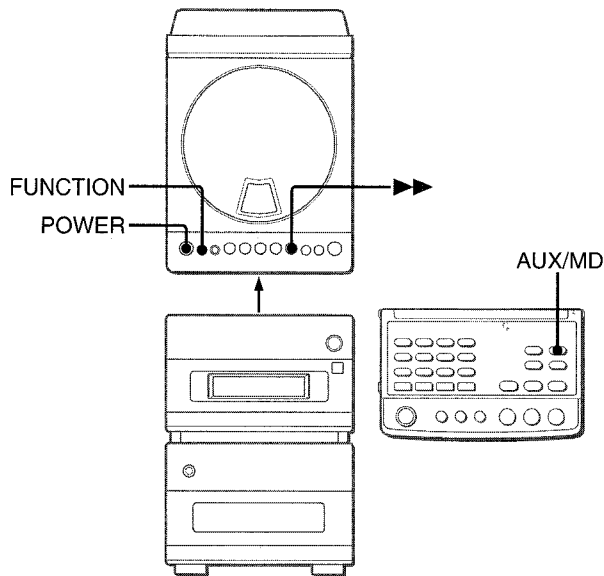

1 Press the AUX/MD button on the remote control repeatedly until corresponding source appears on the display.

To listen to the equipment connected to the AUX IN jack, display "AUX."

To listen to the equipment connected to the MD IN jack, display "MD."

2 Play the corresponding equipment connected.

To change the source name display corresponding to the equipment connected to the AUX IN jack

For the equipment connected to the AUX IN jack, "AUX" is displayed initially. It can be changed to "TV" or "VIDEO" according to the equipment actually connected to the jacks.

Call up "AUX" on the display window and press the POWER button while pressing the ►► button. Each press on the button changes the display in the following order:



NOTE

The FUNCTION button on the CD/tape unit cannot be used to select "MD" or "AUX." Pressing the FUNCTION button only calls up the external source currently selected.

CARE AND MAINTENANCE

Occasional care and maintenance of the system and the software are needed to optimize the performance of your system.

To clean the cabinet

Use a soft and dry cloth.

If the surfaces are extremely dirty, use a soft cloth lightly moistened with mild detergent solution. Do not use strong solvents, such as alcohol, benzine or thinner as these could damage the finish of the system.

To clean the heads and tape paths

After every 10 hours of use, clean the heads and tape paths with a commercially available head cleaning cassette.

Care of the system

- Do not give the system a strong shock i.e., drop or hit.
- Do not use the system close to a strong magnetic field such as a television. Doing so may cause malfunctions.

Care of CDs

- When a disc becomes dirty, wipe the disc from the center out with a cleaning cloth.

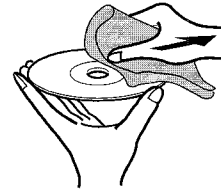

- After playing a disc, store the disc in its case. Do not leave the disc in places that are hot or humid.

Care of tapes

- Store tapes in their cases after use.
- Do not leave tapes near magnets, motors, television sets, or any source of magnetism. This will downgrade the sound quality and cause noise.
- Do not expose tapes to direct sunlight, or leave them in a car parked in direct sunlight.

SPECIFICATIONS

STEREO RECEIVER RX-LM88

FM tuner section

Tuning range	87.5 MHz to 108 MHz
Usable sensitivity (IHF)	13.2 dBf
Antenna terminals	75 ohms (unbalanced)

AM tuner section

Tuning range	530 kHz to 1710 kHz (10 kHz step) 531 kHz to 1602 kHz (9 kHz step)
Usable sensitivity	350 μ V/m
Antenna	Loop antenna

Amplifier section

Power output	16 watts per channel RMS at 6 ohms, from 65 Hz to 15 kHz, with no more than 1 % Total Harmonic Distortion
Total harmonic distortion	0.1 % (7 W, 1 kHz, 6 ohms, DIN AUDIO)
Outputs	SUPER WOOFER: 1.4 V SPEAKERS: accept speakers of 6 ohms or more PHONES (stereo minijack): accepts headphones of 32 ohms or more

General

Power requirements	120 V AC, 60 Hz
Power consumption	50 W
Standby power consumption	2.5 W (power economizing mode set to ON)
Dimensions (W \times H \times D)	144 \times 100 \times 206.5 mm (5 $\frac{3}{4}$ \times 4 \times 8 $\frac{1}{4}$ in.)
Weight	2.7 kg (5 lbs 15 oz)

STEREO CASSETTE DECK/COMPACTDISC PLAYER FD-LM88

Compact disc player section

Laser	Semiconductor laser ($\lambda = 780$ nm)
D-A converter	1 bit dual
Signal-to-noise ratio	85 dB (1 kHz, 0 dB)
Harmonic distortion	0.05 % (1 kHz, 0 dB)
Wow and flutter	Unmeasurable

Cassette deck section

Track format	4 tracks, 2 channels stereo
Frequency response	CrO ₂ tape: 50 Hz – 16000 Hz Normal tape: 50 Hz – 15000 Hz
Signal-to-noise ratio	54 dB (CrO ₂ tape peak level)
Recording system	AC bias
Heads	Recording/playback head \times 1 Erase head \times 2

General

Inputs	MD IN: 470 mV AUX IN: 400 mV
Outputs	DIGITAL OUT LINE OUT: 400 mV
Dimensions (W \times H \times D)	144 \times 100.6 \times 203 mm (5 $\frac{3}{4}$ \times 4 \times 8 in.)
Weight	1.5 kg (3 lbs 15 oz)

SPEAKER SYSTEM SX-LM200

Cabinet type	2 way, bass reflex (magnetic shielded type)
Speakers	Woofer: 100 mm cone type Tweeter: 25 mm balanced dome type
Impedance	6 ohms
Output sound pressure level	87 dB/W/m
Dimensions (W \times H \times D)	120 \times 200 \times 182 mm (4 $\frac{3}{4}$ \times 7 $\frac{7}{8}$ \times 7 $\frac{1}{4}$ in.)
Weight	1.6 kg (3 lbs 8 oz)

- Specifications and external appearance are subject to change without notice.

BBE SYSTEM

The word "BBE" and the "BBE symbol" are trademarks of BBE Sound, Inc.
Under license from BBE sound, Inc.

COPYRIGHT

Please check the laws on copyright relating to recordings from discs, radio or external tape for the country in which the machine is being used.

NOTE

This equipment has been tested and found to comply with the limits for a Class B digital device, pursuant to Part 15 of the FCC Rules. These limits are designed to provide reasonable protection against harmful interference in a residential installation.

This equipment generates, uses, and can radiate radio frequency energy and, if not installed and used in accordance with the instructions, may cause harmful interference to radio communications. However, there is no guarantee that interference will not occur in a particular installation. If this equipment does cause harmful interference to radio or television reception, which can be determined by turning the equipment off and on, the user is encouraged to try to correct the interference by one or more of the following measures:

- Reorient or relocate the receiving antenna.
- Increase the separation between the equipment and receiver.
- Connect the equipment into an outlet on circuit different from that to which the receiver is connected.
- Consult the dealer or an experienced radio/TV technician for help.

CAUTION

Modifications or adjustments to this product, which are not expressly approved by the manufacturer, may void the user's right or authority to operate this product.

TROUBLESHOOTING GUIDE

If the system fails to perform as described in these Operating Instructions, check the following guide.

GENERAL

There is no sound.

- Is the AC cord connected properly?
- Is there a bad connection? (→ page 4)
- Was an incorrect function button pressed?

Sound is emitted from one speaker only.

- Is the other speaker disconnected?

Sound becomes inaudible suddenly.

- The protection circuit was activated due to an internal heat build-up. Turn off the power, make sure there is sufficient clearance behind the ventilation openings on the rear, and leave the system until it cools down.

An erroneous display or a malfunction occurs, or an error message appears.

- Reset the system as stated below.

TUNER SECTION

There is constant, wave-like static.

- Is the antenna connected properly? (→ page 5)
- Is the signal weak?
 - Connect an outdoor antenna.

The reception contains noise interferences or the sound is distorted.

- Is the system picking up external noise or multipath distortion?
 - Change the orientation of the antenna.
 - Move the system away from other electrical appliances.

CD PLAYER SECTION

The CD player does not play.

- Is the disc correctly inserted? (→ page 11)
- Is the disc dirty? (→ page 21)
- Is the lens affected by condensation?
 - Wait approximately one hour and try again.

CASSETTE DECK SECTION

The tape does not run.

- Is the deck in pause mode? (→ page 13)

The sound is off-balance or not adequately high.

- Is the playback head dirty? (→ page 21)

Recording is not possible.

- Is the erasure prevention tab on the tape broken off? (→ page 14)
- Is the recording head dirty? (→ page 21)

Erasure is not possible.

- Is the erasure head dirty? (→ page 21)
- Is a metal tape being used?

High frequency sound is not emitted.

- Is the recording/playback head dirty? (→ page 21)

To reset

If an unusual condition occurs in the display window, reset the system as follows.

- 1 Press the POWER button to turn off the power.
- 2 Press the POWER button to turn the power back on while pressing the **■** button. Everything stored in memory after purchase is canceled.

If the power cannot be turned off in step 1 because of a malfunction, reset by disconnecting the AC cord and repeat step 2.

PARTS INDEX

Instructions about each part on the system or remote control are indicated on the pages shown below.

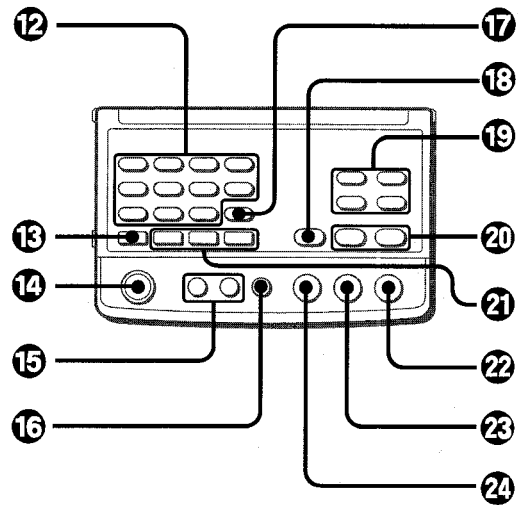
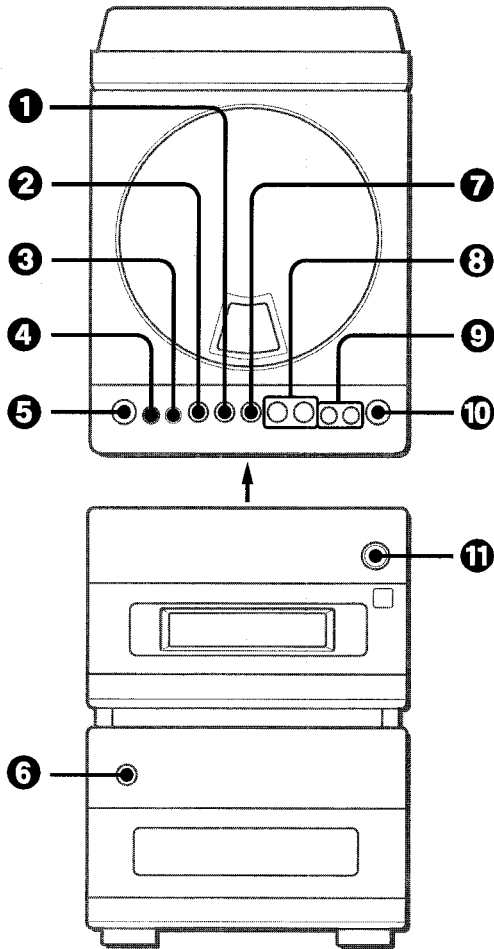

Name	Page
1 ■ CLEAR	10, 11, 13, 15, 16, 17
2 SET	7, 9, 10, 11, 13, 15
3 ● REC	15, 16, 17
4 FUNCTION	6
5 POWER	6, 9
6 PHONES	6
7 ◀▶ DIR/PRESET	10, 11, 13, 15
8 ◀◀, ▶▶ TUNING DOWN/UP	7, 9, 10, 11, 13, 16, 17
9 VOLUME +/-	8
10 ▲ OPEN/CLOSE	11
11 ▲ TAPE EJECT	13

Name	Page
12 Numbered buttons	10, 11, 12, 16, 17
1/RANDOM	12
2/REPEAT	12
3/PROGRAM	12
4/DISPLAY	9, 12, 14
5/TIMER	18
6/SLEEP	19
7/CLOCK	7
8/MODE	7
9/CD EDIT	16, 17
13 SHIFT	6
14 POWER	6, 18
15 VOLUME +/-	8
16 EQ	8
17 MONO	9
18 ● REC/REC MUTE	15, 16, 17
19 Function buttons	
TUNER/BAND	6, 9, 10
AUX/MD	6, 21
CD	6, 11, 16, 17
TAPE	6, 13
20 ◀◀, ▶▶ TUNING DOWN/UP	7, 9, 10, 11, 13, 16, 17, 18, 19
21 BBE	8
T-BASS	8
Qsurround	8
22 ▶ PRESET	10, 11, 12, 13, 15
23 ■ CLEAR	10, 11, 12, 13, 15, 16, 17
24 SET	7, 10, 11, 13, 15, 18

ADVERTENCIA

PARA REDUCIR EL RIESGO DE INCENDIOS O SACUDIDAS ELECTRICAS, NO EXPONGA ESTE APARATO A LA LLUVIA NI A LA HUMEDAD.

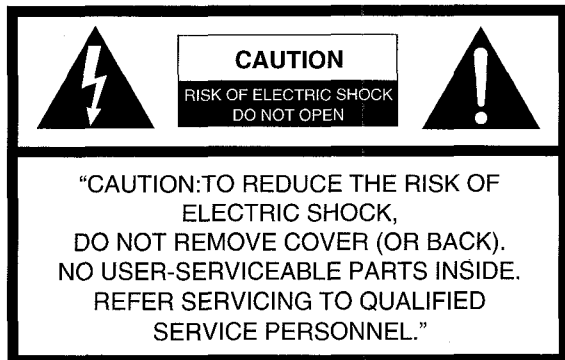

Explicación de los símbolos gráficos



El símbolo de un rayo con una flecha en la punta, dentro de un triángulo equilátero es una alerta al usuario de la existencia de un "voltaje peligroso" sin aislar en el interior del aparato que puede ser lo suficientemente fuerte como para provocar sacudidas eléctricas en las personas.



El signo de exclamación en el triángulo equilátero es una alerta al usuario de la existencia de instrucciones de funcionamiento y de mantenimiento (servicio) importantes en los manuales que vienen con el aparato.

PRECAUCIONES

Lea cuidadosa y completamente el manual de instrucciones antes de utilizar la unidad. Asegúrese de guardar el manual de instrucciones para utilizarlo como referencia en el futuro. Todas las advertencias y precauciones del manual de instrucciones y de la unidad deberán cumplirse estrictamente, así como también las sugerencias de seguridad mencionadas más abajo.

Instalación

- 1 Agua y humedad** – No utilice esta unidad cerca del agua como, por ejemplo, cerca de una bañera, una palangana, una piscina o algo similar.
- 2 Calor** – No utilice esta unidad cerca de fuentes de calor, incluyendo salidas de aire caliente, estufas u otros aparatos que generen calor. No deberá colocarse tampoco en lugares donde la temperatura sea inferior a 5°C o superior a 35°C.
- 3 Superficie de montaje** – Ponga la unidad sobre una superficie plana y nivelada.
- 4 Ventilación** – La unidad deberá situarse donde tenga suficiente espacio libre a su alrededor para que la ventilación apropiada quede asegurada. Deje un espacio libre de 10 cm para la parte posterior y superior de la unidad y 5 cm para cada lado.
 - No ponga la unidad sobre una cama, una alfombra o superficies similares que podrán tapar las aberturas de ventilación.
 - No instale la unidad en una librería, mueble o estantería cerrada herméticamente donde la ventilación no sea adecuada
- 5 Entrada de objetos y líquidos** – Tenga cuidado de que objetos y líquidos no entren en la unidad por las aberturas de ventilación.
- 6 Carros de mano y soportes** – Cuando ponga o monte la unidad en un soporte o carro de mano, ésta deberá moverse con mucho cuidado. Las paradas repentinas, la fuerza excesiva y las superficies irregulares pueden hacer que la unidad o el carro de mano se dé vuelta o se caiga.



2 ESPAÑOL

- 7 Condensación** – En la lente del fonocaptor del reproductor de discos compactos tal vez se forme condensación cuando:
 - La unidad se pase de un lugar frío a uno caliente
 - El sistema de calefacción se acabe de encender.
 - La unidad se utilice en una habitación muy húmeda.
 - La unidad se enfríe mediante un acondicionador de aire.
 Esta unidad tal vez funcione mal cuando tenga condensación en su interior. En este caso, deje en reposo la unidad durante unas pocas horas y repita de nuevo la operación.
- 8 Montaje en pared o techo** – la unidad no se deberá montar en una pared ni en el techo, a menos que se especifique lo contrario en el manual de instrucciones.

Energía eléctrica

- 1 Fuentes de alimentación** – Conecte esta unidad sólo a las fuentes de alimentación especificadas en el manual de instrucciones, y como está marcado en la unidad.
- 2 Polarización** – Para su seguridad, algunos aparatos tienen clavijas de alimentación de CA que sólo pueden enchufarse en un sentido en el tomacorriente. Si fuera muy difícil por no decir imposible de enchufarlo en el tomacorriente, pruebe a hacerlo girando la clavija de alimentación. Si todavía tiene problemas, llame a un técnico en reparaciones cualificado para que le cambie el tomacorriente. No elimine esta seguridad de la clavija de alimentación polarizada enchufándolo a la fuerza en el tomacorriente.
- 3 Cable eléctrico de CA**
 - Cuando desconecte el cable eléctrico de CA, sujete la clavija de alimentación de CA y tire de ella. No tire del propio cable.
 - Nunca maneje la clavija de alimentación de CA con las manos mojadas porque podría producirse un incendio o una sacudida eléctrica.
 - Los cables de alimentación deberán colocarse de forma que no sean doblados excesivamente, pellizcados o pisados. Tenga mucho cuidado con el cable que va de la unidad a la toma de corriente.
 - Evite sobrecargar las tomas de CA y los cables de extensión más allá de su capacidad porque esto podrá causar un incendio o una sacudida eléctrica.
- 4 Cable de extensión** – Para evitar una sacudida eléctrica, no utilice un enchufe de CA polarizado con un cable de extensión, divisor u otro tomacorriente excepto uno en el que pueda enchufar completamente para evitar la exposición parcial de las patas del enchufe.
- 5 Períodos de no utilización** – Desenchufe la clavija de alimentación de CA del tomacorriente de CA si la unidad no va a ser utilizada durante varios meses o más. Cuando el cable eléctrico esté conectado, por la unidad continuará circulando una pequeña cantidad de corriente, aunque la alimentación esté desconectada.

Antena exterior

- 1 Líneas eléctricas** – Cuando conecte una antena exterior, asegúrese de instalarla lejos de las líneas eléctricas.
- 2 Tierra de la antena exterior** – Asegúrese de que el sistema de antena está bien conectado a tierra para protegerlo contra sobretensión o acumulación de electricidad estática. El artículo 810 del Código de Electricidad Nacional, ANSI/NFPA 70 contiene información sobre una correcta conexión a tierra del mástil, estructura de soporte y el cable conductor a la unidad de descarga de la antena, así como el tamaño de la tierra, conexión a los terminales de tierra y requisitos sobre los terminales de tierra.

Puesta a tierra de la antena según el Código Eléctrico Nacional

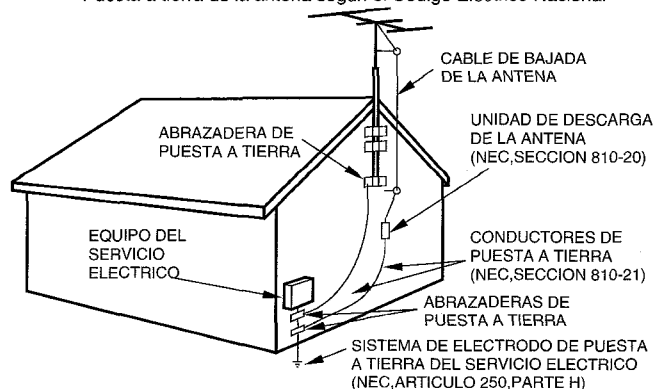

NEC(CODIGO ELECTRICO NACIONAL)

Mantenimiento

Limpie la unidad sólo como se recomienda en el manual de instrucciones.

Daños que necesitan ser reparados

Haga que un técnico en reparaciones cualificado le repare las unidades si:

- El cable de alimentación de CA o su clavija está estropeado.
- Objetos extraños o líquidos han entrado en la unidad.
- La unidad ha estado expuesta a la lluvia o al agua.
- La unidad no parece funcionar normalmente.
- La unidad muestra un cambio considerable en sus prestaciones.
- La unidad se ha caído o la caja se ha estropeado.

NO TRATE DE REPARAR LA UNIDAD USTED MISMO.

Registro del propietario

Para su conveniencia, registre el número de modelo y número de serie (en la parte trasera de su aparato) en el espacio a continuación. Consúltelos cuando llame a su tienda de Aiwa en caso de tener problemas.

Nº de modelo	Nº de serie (Nº de lote)
RX-LM88	
FD-LM88	
SX-LM200	

Bienvenido al Sistema Estéreo Aiwa

Enhorabuena por haber adquirido un sistema estéreo Aiwa. Para aprovechar al máximo el funcionamiento de este sistema le rogamos unos minutos de su tiempo para leer con atención este Manual de Instrucciones y familiarizarse con los procedimientos de operación.

Verifique los accesorios

Mando a distancia

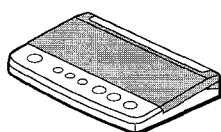

Antena de cuadro de AM

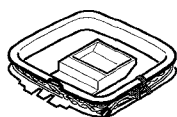

Antena de FM

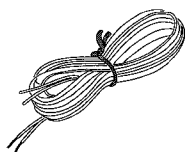

Manual de instrucciones, etc.

ÍNDICE

PRECAUCIONES	2
PREPARATIVOS	
CONEXIONES	4
ANTES DE LA OPERACIÓN	6
AJUSTE DEL RELOJ	7
AHORRO DE ENERGÍA	7
REDUCCIÓN DEL BRILLO DE LA PANTALLA	7
SONIDO	
AJUSTE DEL SONIDO	8
RECEPCIÓN DE LA RADIO	
SINTONIZACIÓN MANUAL	9
PRESINTONIZACIÓN DE EMISORAS	10
REPRODUCCIÓN DE DISCOS COMPACTOS	
OPERACIÓN	11
REPRODUCCIÓN DE CINTAS	
OPERACIÓN	13
GRABACIÓN DE LA CINTA	
GRABACIÓN BÁSICA	15
GRABACIÓN CON EDICIÓN DE AI	16
GRABACIÓN CON EDICIÓN PROGRAMADA	17
TEMPORIZADOR	
REPRODUCCIÓN CON TEMPORIZADOR Y GRABACIÓN CON TEMPORIZADOR	18
AJUSTE DEL TEMPORIZADOR DE APAGADO	19
OTRAS CONEXIONES	
CONEXIÓN DE UN EQUIPO OPCIONAL	20
ESCUCHANDO FUENTES EXTERNAS	21
GENERALIDADES	
CUIDADO Y MANTENIMIENTO	21
ESPECIFICACIONES	22
SOLUCIÓN A PEQUEÑOS PROBLEMAS	23
ÍNDICE DE LOS COMPONENTES	24

E

CONEXIONES

Antes de conectar el cable eléctrico de CA

La tensión nominal de su unidad, mostrada en el panel trasero es una CA de 120 V. Compruebe que la tensión nominal sea la misma que la empleada en su localidad.

IMPORTANTE

- Conecte primero los altavoces, las antenas y todos los demás equipos opcionales. Después conecte el cable eléctrico de CA.
- Los altavoces delanteros son iguales. Puede conectarlos como L (izq.) o R (der.) indistintamente.

1 Carque el reproductor de discos compactos/platina de cassetes encima de la unidad del sintonizador/amplificador y enchufe en el conector del cable plano como se indica a continuación.

Tenga en cuenta que el conector puede conectarse sólo en un sentido con el cable plano hacia la izquierda.

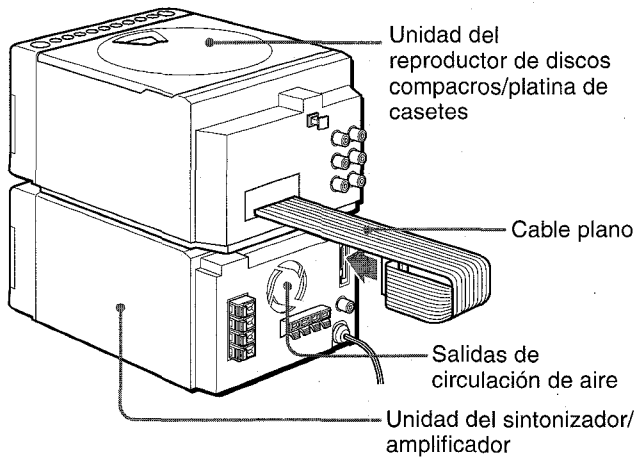

Después de acoplar el conector, deje una holgura adecuada entre el cable plano y las aberturas de ventilación.

2 Conecte los cables de altavoces en los altavoces.

Los cables con rayas blancas se deben conectar a los terminales ⊕ y los otros cables a los terminales ⊖.

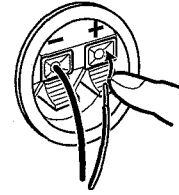

3 Conecte los cables de altavoz a la unidad del sintonizador/amplificador.

El cable de altavoz con la franja blanca debe conectarse al terminal ⊕ y el cable negro al terminal ⊖.

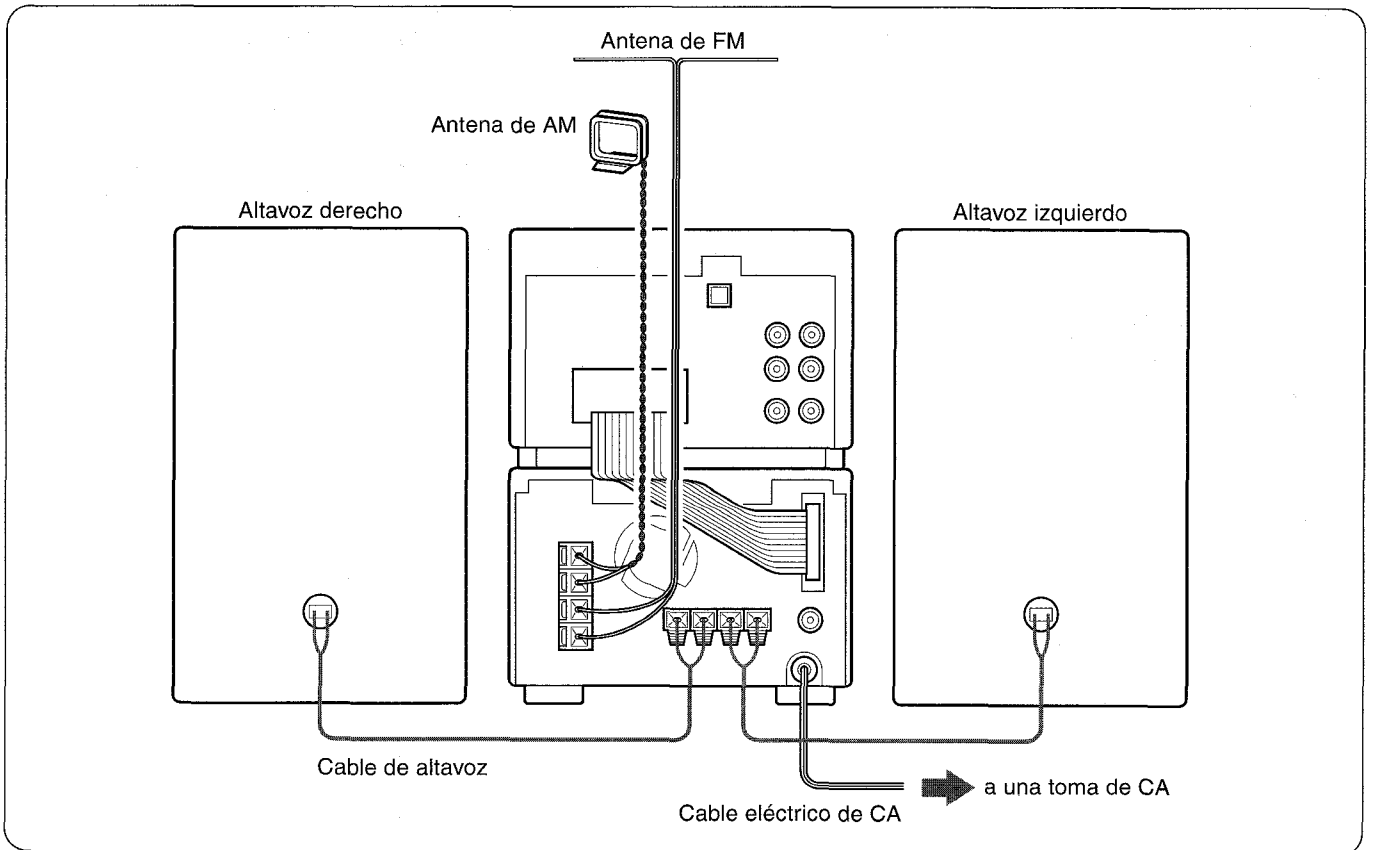
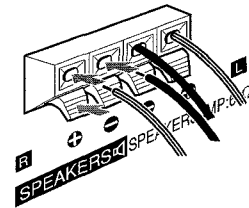

4 Conecte las antenas suministradas.

Conecte la antena de FM a los terminales FM 75 Ω y la antena de AM a los terminales AM LOOP.

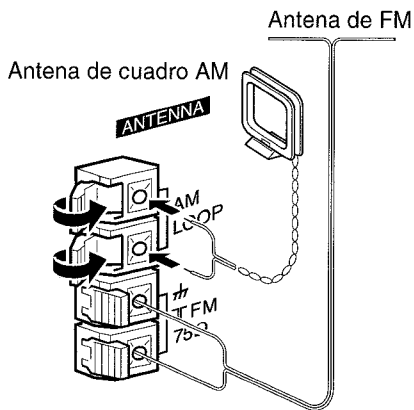

5 Conecte el cable eléctrico de CA a un tomacorriente de CA.

NOTA

No cortocircuite los cables conductores \oplus y \ominus del altavoz; el sonido se volverá inaudible o el aparato puede desconectarse. En este caso, desenchufe el cable eléctrico de CA del tomacorriente de CA y vuelva a conectar correctamente los cables de altavoz. Vuelva a enchufar el cable eléctrico de CA y conecte el aparato.

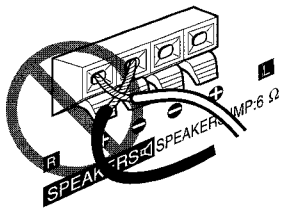

Para apoyar la antena de AM en una superficie

Fije la garra en la ranura.

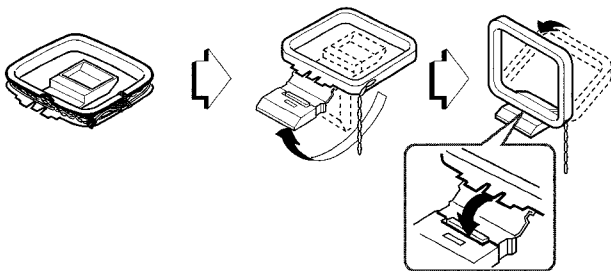

Para colocar las antenas

Antena de cable de FM:

Alargue la antena horizontalmente con forma de T y fije sus puntas en la pared.

Antena de cuadro de AM:

Gire hasta encontrar la mejor dirección.

NOTA

- No conecte otros altavoces en el aparato que no sean los suministrados.
- No deje objetos que generen magnetismo cerca de los altavoces.
- No acerque la antena de FM cerca de objetos de metal o rieles de cortina.
- No acerque la antena de AM cerca de otros equipos opcionales, el sistema estéreo en sí, el cable de CA o los cables de altavoz, debido a que se recibirá el ruido.
- No desenrolle el cable de antenas de AM.

SOBRE LA INDICACIÓN DE DEMOSTRACIÓN EN LA PANTALLA

Cuando se enchufa por primera vez el cable eléctrico en el tomacorriente, aparecerá una indicación de demostración en la pantalla. Cuando conecte la alimentación, esta demostración terminará. Al desconectar la alimentación volverá a aparecer la demostración. Esta demostración aparece cada vez que desconecte la alimentación, hasta que ajuste la hora del reloj. (Para el ajuste del reloj, consulte la página 7.)

Cuando ajuste el reloj

Puede volver a ver la demostración con el botón MODE mientras pulsa el botón SHIFT del mando a distancia. Este botón también permite reducir el brillo de la pantalla y cambiar el aparato al modo de ahorro de energía. Para más detalles, consulte la página 7.

COLOCACIÓN DE DOS APARATOS LADO A LADO

También puede colocar el reproductor de discos compactos/platina de casetes y el sintonizador/amplificado lado a lado de acuerdo con su preferencia.

En este caso, asegúrese de que el cable plano no tape las salidas de circulación de aire, como en la siguiente figura.

Deje siempre suficiente separación entre el cable plano y las salidas de circulación de aire.

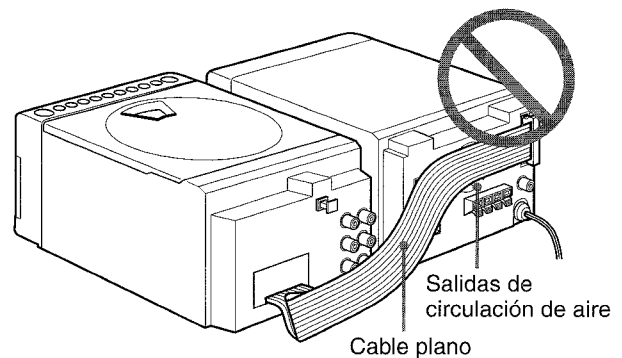

CONEXIÓN DE UNA ANTENA EXTERIOR

Para una mejor recepción de FM, se recomienda utilizar una antena exterior.

Conecte la antena exterior a los terminales FM de 75 Ω.

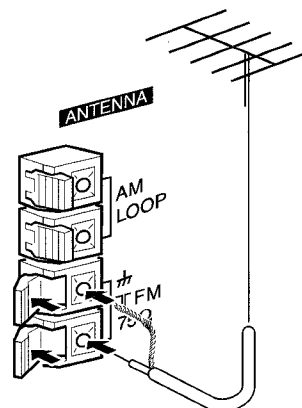

Para conectar otro equipo opcional → página 20.

ANTES DE LA OPERACIÓN

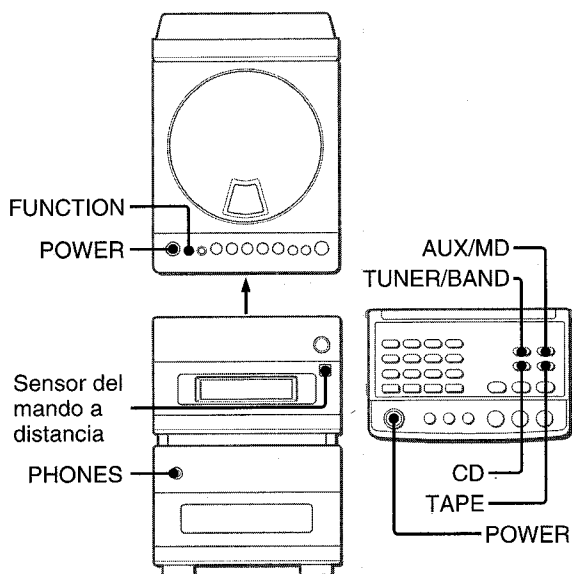

Para conectar el aparato

Pulse uno de los botones de función (TUNER/BAND, AUX/MD, CD, TAPE) del mando a distancia.

Empieza a reproducir correspondiente fuente (función de reproducción directa).

También puede utilizar el botón POWER.

Para desconectar el aparato

Vuelva a pulsar el botón POWER.

Para utilizar los auriculares

Conecte los auriculares con un mini-enchufe estéreo (ø3,5 mm) en la toma PHONES.

No se escuchará ningún sonido por los altavoces cuando se conectan los auriculares.

Para utilizar el botón FUNCTION en el reproductor de discos compactos/platina de cintas

El botón FUNCTION en el reproductor de discos compactos/platina de cintas actúa en lugar de los botones de función (TUNER/BAND, AUX/MD, CD, TAPE) del mando a distancia. Cada vez que pulse el botón FUNCTION con el aparato conectado, se selecciona la siguiente función, cíclicamente.

MANDO A DISTANCIA

Colocación de baterías

Abra la tapa de baterías en la parte trasera del mando a distancia y coloque dos baterías R03 (tamaño AAA).

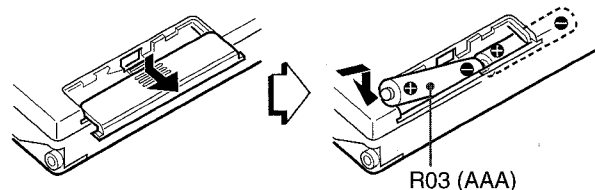

Cuando cambiar las baterías

El alcance máximo entre el mando a distancia y el sensor del reproductor de discos compactos/platina de cassetes debe ser de aproximadamente 5 metros. Cuando disminuye la distancia, cambie las baterías por otras nuevas.

Apertura y cierre de la tapa superior

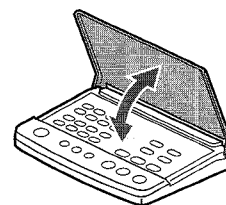

Cuándo utilizar el mando a distancia

Algunas operaciones pueden hacerse sólo con los botones del mando a distancia o sólo con los botones del aparato mientras que otros pueden hacerse con los botones del reproductor de discos compactos/platina de cassetes y del mando a distancia. Este manual de instrucciones especifica claramente los botones que puede utilizar para cada operación.

NOTA

- El botón ► del mando a distancia tiene la misma función que el botón ◀► en el reproductor de discos compactos/platina de cassetes.
- Si no se va a utilizar el aparato durante mucho tiempo, saque las baterías para evitar que se produzca una fuga de electrólito.
- El mando a distancia puede no funcionar correctamente cuando:
 - La línea recta entre el mando a distancia y el sensor remoto en la parte superior derecha del panel delantero está expuesta a una luz intensa fuerte, por ejemplo los rayos del sol.
 - Se utilizan otros mandos a distancia cerca (televisor, etc.)

Las teclas numeradas de 1 a 9 tienen también las funciones indicadas en la placa encima de ellas. Para utilizar estas funciones, pulse las teclas mientras pulsa el botón SHIFT del mando a distancia.

AJUSTE DEL RELOJ

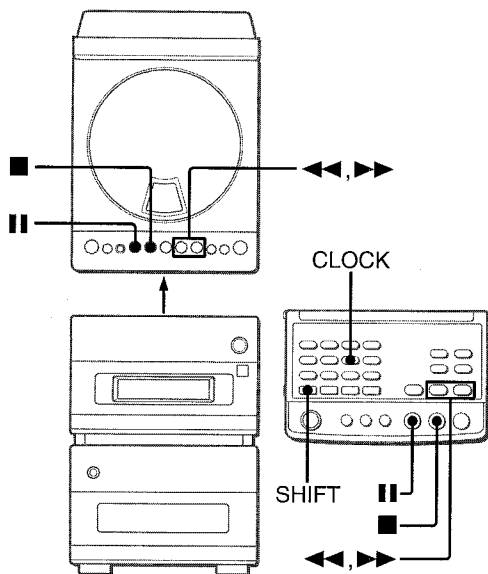

- 1 Pulse el botón **||** con el interruptor principal desconectado o pulse el botón **CLOCK** mientras pulsa el botón **SHIFT** del mando a distancia.**

Parpadea el reloj en la pantalla.

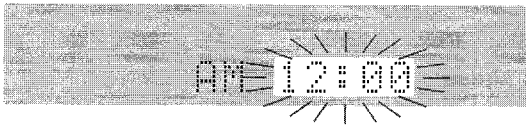

- 2 Mientras aparece el reloj (durante 4 segundos) pulse el botón **◀◀** o **▶▶** para cambiar la hora.**

Pulse el botón **◀◀** una vez para retroceder la hora en 1 minuto y pulse el botón **▶▶** una vez para avanzar la hora en un minuto.

Mantenga estos botones pulsados para cambiar la hora en unidades de 10 minutos.

Pulse el botón **■** para cambiar a la indicación de la hora de 24 horas.

Pulse nuevamente el botón **■** para volver a la indicación de la hora en 12 horas.

Si no ajusta la hora antes de 4 segundos

Empieza a funcionar el reloj y se vuelve más oscuro.

Para ajustar el reloj, pulse el botón **||** o pulse el botón **CLOCK** mientras pulsa el botón **SHIFT** del mando a distancia.

El reloj se vuelve más brillante y puede utilizar los botones **◀◀** y **▶▶**.

- 3 Pulse el botón **||**.**

El reloj empieza desde 00 segundos.

Cuando se ajusta el reloj por primera vez después de la compra

Toda la pantalla está en blanco.

Esto se debe a que está activado el modo de ahorro de energía y no es un mal funcionamiento.

Se puede cancelar el modo de ahorro de energía. Para más detalles, consulte el "AHORRO DE ENERGÍA".

Para mostrar la hora real

Pulse el botón **CLOCK** mientras pulsa el botón **SHIFT** del mando a distancia. La hora aparece durante 4 segundos.

Mientras aparece el reloj, puede cambiar la hora con el botón **◀◀** o **▶▶**. En este caso, pulse el botón **||** al final.

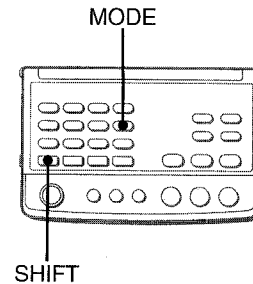

AHORRO DE ENERGÍA

Este sistema permite controlar el consumo de energía haciendo que no aparezca nada en la pantalla cuando se desconecta el aparato. Este es el **modo de ahorro de energía**.

Pulse el botón **MODE mientras pulsa el botón **SHIFT** del mando a distancia con el aparato desconectado.**

Cada pulsación de este botón hace que cambie el estado de indicación de la siguiente forma:

- ① Modo de ahorro de energía
- ② Indicación de demostración (se cancela el modo de ahorro de energía)
- ③ Indicación del reloj (se cancela el modo de ahorro de energía)

Cuando está en el modo de ahorro de energía

Aparece "Eco Mode" durante 4 segundos y la pantalla queda en blanco.

Sólo el indicador rojo a la derecha de la pantalla se enciende para indicar que hay alimentación eléctrica al sistema.

Consumo eléctrico en espera

Si está activado el modo de ahorro de energía: 2,5 W

NOTA

Si pulsa el botón **◀▶** en el reproductor de discos compactos/platina de casetes (o el botón **▶** del mando a distancia) con el aparato desconectado, el modo de ahorro de energía, si está activado, se cancelará y aparece la indicación de demostración.

REDUCCIÓN DEL BRILLO DE LA PANTALLA

Este sistema permite cambiar el brillo de la pantalla de acuerdo con sus preferencias.

Pulse el botón **MODE mientras pulsa el botón **SHIFT** del mando a distancia, con el aparato conectado.**

Cada pulsación de este botón cambia el estado de la pantalla de la siguiente forma:

- ① Pantalla más brillante
- ② Pantalla más oscura
- ③ Indicación de demostración

Si se desconecta la alimentación después de cambiar el brillo de la pantalla, ésta vuelve al último estado al volver a conectar el aparato.

AJUSTE DEL SONIDO

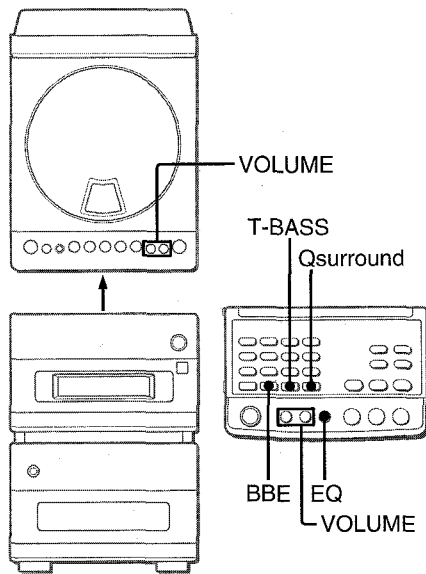

AJUSTE DEL VOLUMEN

Pulse los botones VOLUME.

El nivel de volumen aparece en la pantalla durante 4 segundos. Puede ajustarse entre 0 (mínimo) y 30 y después a MAX (máximo).

El volumen queda memorizado incluso al desconectar el aparato. Sin embargo, si el volumen estaba a más de 21, se ajustará automáticamente a 21 al conectar otra vez.

REFUERZO DE LOS AGUDOS

El sistema BBE aumenta la nitidez de los sonidos en las altas frecuencias.

Pulse varias veces el botón BBE del mando a distancia.

Cada pulsación del botón BBE permite seleccionar uno de los tres niveles, o la posición de desconexión.

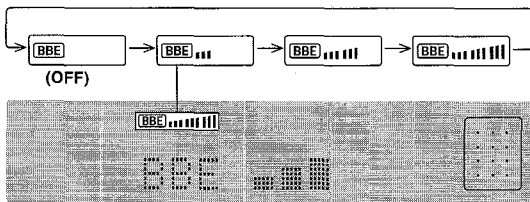

REFUERZO DE LOS GRAVES

El sistema T-BASS refuerza el realismo de los sonidos en las bajas frecuencias.

Pulse varias veces el botón T-BASS del mando a distancia.

Cada pulsación del botón T-BASS permite seleccionar uno de los tres niveles o a la posición de desconexión.

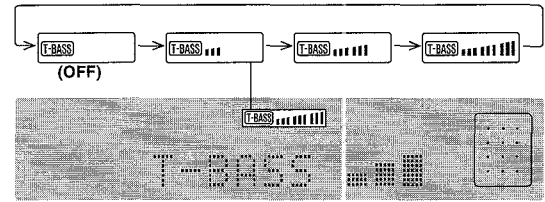

NOTA

Los sonidos de bajas frecuencias pueden distorsionarse cuando se utiliza el sistema T-BASS para un disco que ya tiene los sonidos de baja frecuencia reforzados de origen. En este caso cancele el sistema T-BASS.

EQ (ECUALIZADOR)

Este sistema tiene las siguientes tres curvas de ecualización diferentes.

ROCK: Poderosos sonidos que dan énfasis a los agudos y graves

POP: Mayor presencia de voces y gama media

JAZZ: Se acentúan las bajas frecuencias para música de tipo jazz

Pulse el botón EQ del mando a distancia.

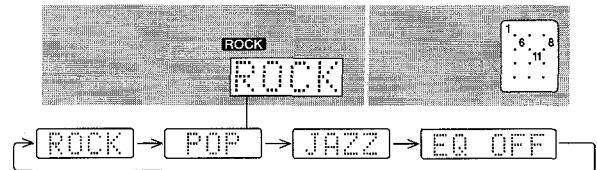

La curva gráfica correspondiente al modo de ecualización seleccionado aparecerá en la pantalla.

SISTEMA Q SURROUND

El sistema Q SURROUND integrado en este aparato utiliza sólo los dos altavoces de la izquierda y derecha para crear un ambiente de sonidos como si estuviera rodeado por dos altavoces delanteros y dos traseros.

Pulse el botón Qsurround del mando a distancia

Avanza "QSURROUND ON" en la pantalla y se enciende el indicador "QSURROUND".

Para cancelar el efecto Q SURROUND

Pulse el botón Qsurround del mando a distancia

Avanza "QSURROUND OFF" en la pantalla y se apaga el indicador "QSURROUND".

NOTA

- El sistema Q SURROUND no funciona en el modo monoaural.
- Cuando el sistema Q SURROUND está activado, el sonido puede escucharse distorsionado a un volumen alto. En este caso, baje el volumen.

AJUSTE DE SONIDO DURANTE LA GRABACIÓN

El volumen de salida y el tono de los altavoces o auriculares puede cambiar libremente sin afectar el nivel de la grabación.

SINTONIZACIÓN MANUAL

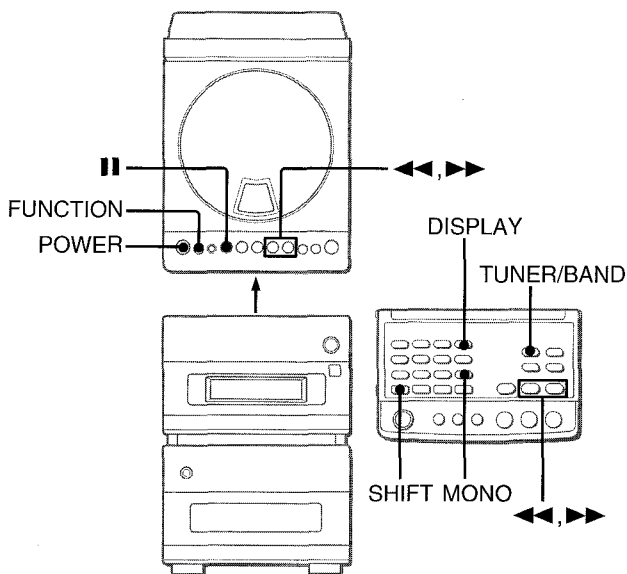

1 Pulse repetidamente el botón TUNER/BAND del mando a distancia (o el botón FUNCTION del reproductor de discos compactos/platina de cassetes) para seleccionar la banda deseada.

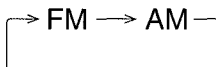

Si se desconecta el aparato, la próxima vez se escuchará la última emisora anterior sintonizada (función de reproducción directa).

2 Pulse el botón ◀◀ o ▶▶ para seleccionar una emisora.

Cada vez que pulse el botón, cambia la frecuencia. Cuando se sintoniza una emisora, aparece "TUNE" durante 2 segundos. Durante la recepción de FM estéreo, aparece ((◻)).

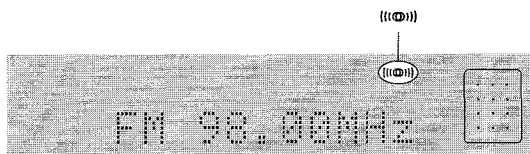

Sobre el indicador de nivel

La indicación anterior cambia automáticamente al indicador de nivel después de 4 segundos.

El indicador de nivel muestra el nivel aproximado de los sonidos reproducidos.

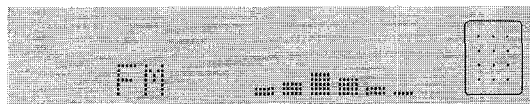

Para buscar rápidamente una emisora (Búsqueda automática)

Mantenga pulsado el botón ◀◀ o ▶▶ hasta que el sintonizador empiece a buscar una emisora. La búsqueda se detiene al sintonizar una emisora.

Para parar manualmente la búsqueda automática, pulse el botón ◀◀ o ▶▶.

- La búsqueda automática puede no parar en estaciones con señales muy débiles.

Cuando hay ruidos en la transmisión de FM en estéreo

Pulse el botón MONO del mando a distancia. Aparece "MONO" en la pantalla. Se reduce el ruido pero la recepción se escucha en monoaural.

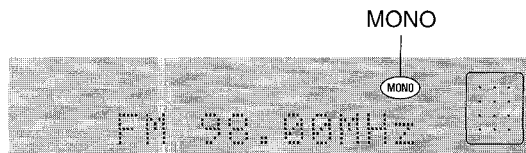

Para volver a la recepción en estéreo, repita el paso anterior.

Para cambiar el intervalo de sintonización en AM

El ajuste por omisión del intervalo de sintonización en AM es de 10 kHz. Si utiliza este aparato en lugares donde el sistema de distribución de frecuencia se hace a intervalos de 9 kHz, cambie el intervalo de sintonización.

Pulse el botón POWER al mismo tiempo que el botón || del aparato.

Para reponer el intervalo, repita este procedimiento.

NOTA

Cuando se cambia el intervalo de sintonización en AM, quedan borradas todas las emisoras por presintonía (consulte la "PRESINTONIZACIÓN DE EMISORAS"). Deberá volver a presintonizar las emisoras.

Para cambiar la pantalla

Pulse el botón DISPLAY mientras pulsa el botón SHIFT del mando a distancia. Con cada pulsación del botón, la pantalla cambia en el siguiente orden.

- ① Indicador de nivel
- ② Frecuencia de la emisora sintonizada (Ejemplo: FM 98.00MHz)

SONIDO RECEPCIÓN DE LA RADIO

E

PRESINTONIZACIÓN DE EMISORAS

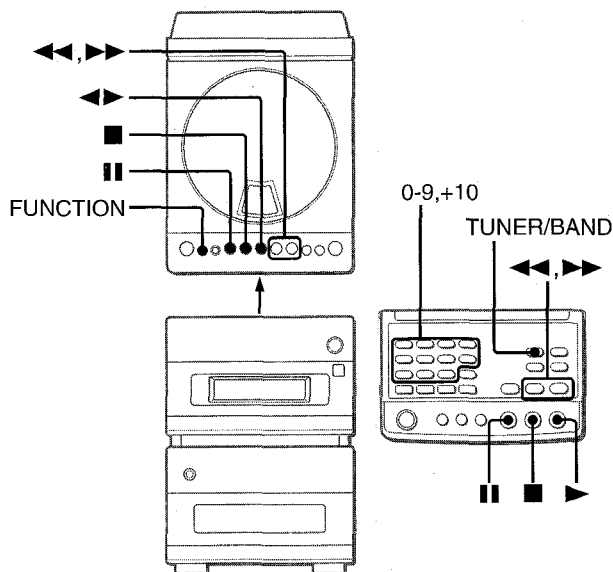

El sistema puede memorizar un total de 32 emisoras por presintonía. (Cada banda tiene un máximo de 20 emisoras por presintonía.) Cuando se memoriza una emisora, se asigna un número de presintonía a la emisora. Utilice el número de presintonía para la presintonía directa de emisoras.

1 Pulse el botón TUNER/BAND del mando a distancia (o el botón FUNCTION del reproductor de discos compactos/platina de cassetes) para seleccionar una banda. Pulse el botón ◀▶ para seleccionar una emisora.

2 Pulse el botón ■ para memorizar la emisora.
Se asigna un número de presintonía a la emisora, empezando por el 1 y en orden consecutivo para cada banda.

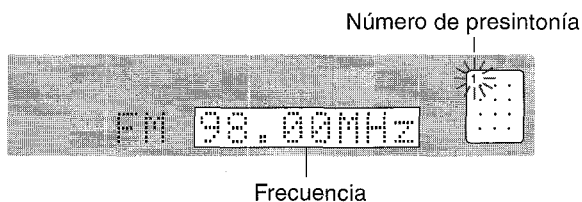

3 Repita los pasos 1 y 2.

La siguiente emisora no se memorizará cuando se han memorizado ya 32 emisoras por presintonía (aparece "FULL").

SINTONIZACIÓN POR NUMERO DE PRESINTONÍA

1 Pulse el botón TUNER/BAND del mando a distancia o el botón FUNCTION del reproductor de discos compactos/platina de cassetes para seleccionar una banda.

2 Pulse el botón ◀▶ en el reproductor de discos compactos/platina de cassetes o el botón ▶ del mando a distancia.

Cada vez que pulse el botón, se selecciona el siguiente número de presintonía en orden ascendente.

Sintonización por número de presintonía

1 Pulse el botón TUNER/BAND del mando a distancia para seleccionar una banda. (O utilice el botón FUNCTION del reproductor de discos compactos/platina de cassetes.)

2 Pulse las teclas numeradas del mando a distancia para seleccionar un número de presintonía.

Ejemplo:

Para seleccionar el número de presintonía 10, pulse las teclas +10 y 0.

Para seleccionar el número de presintonía 15, pulse las teclas +10 y 5.

Para borrar una emisora de presintonía

Seleccione el número de presintonía de la emisora a borrar. Pulse el botón ■ y pulse el botón ■■ antes de 4 segundos.

Los números de presintonía de todas las demás emisoras en la banda con números más altos bajarán en una unidad.

NOTA

Si hay un corte eléctrico de larga duración o se desenchufa el cable eléctrico de CA, se cancelarán las emisoras de presintonía. En este caso, haga nuevamente la presintonización de emisoras.

OPERACIÓN

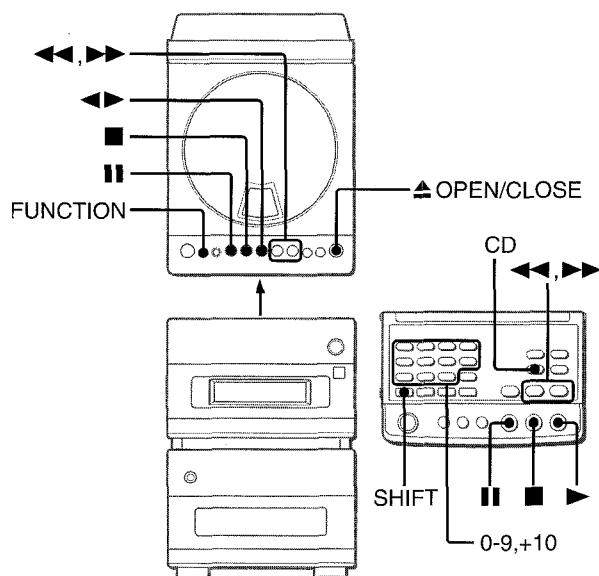

CARGA DE UN DISCO

- 1 Pulse el botón CD del mando a distancia (o pulse repetidamente el botón FUNCTION del reproductor de discos compactos/platina de casetes hasta que aparezca "CD" en la pantalla) y pulse el botón ▲ OPEN/CLOSE para abrir la tapa del compartimiento del disco.
- 2 Cargue un disco con el lado de la etiqueta hacia arriba.

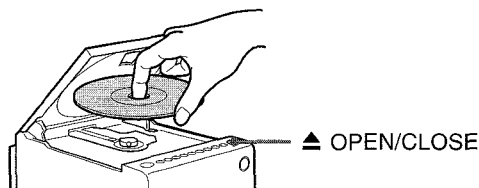

- 3 Pulse nuevamente el botón ▲ OPEN/CLOSE para cerrar la tapa del compartimiento del disco.

Precaución

No ponga sus dedos en el compartimiento del disco cuando se está cerrando la tapa del compartimiento del disco.

REPRODUCCIÓN DE UN DISCO

Cargue un disco.

Pulse el botón ◀▶ en el reproductor de discos compactos/platina de casetes o el botón ▶ del mando a distancia.

Empieza a reproducir la primera pista del disco compacto cargado.

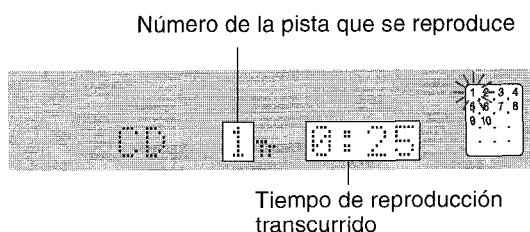

Sobre el indicador de nivel

La indicación anterior cambia automáticamente al indicador de nivel después de 4 segundos.

El indicador de nivel muestra el nivel aproximado de los sonidos reproducidos.



- Para parar la reproducción, pulse el botón ■.
- Para hacer una pausa de reproducción, pulse el botón ||. Para seguir reproduciendo, pulse nuevamente.
- Para buscar un punto especial durante la reproducción, mantenga pulsado el botón ◀◀ o ▶▶ y suelte el botón en el punto deseado.
- Para saltar al principio de una pista durante la reproducción, pulse repetidamente el botón ◀◀ o ▶▶. El aparato salta hacia adelante por las pistas con el botón ▶▶ y salta hacia atrás con el botón ◀◀.
- Para sacar el disco, pulse el botón ▲ OPEN/CLOSE.

Pantalla en el modo de parada

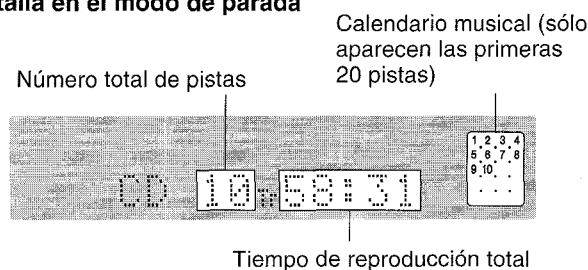

- Para empezar a reproducir cuando el aparato está desconectado (función de reproducción directa) Pulse el botón CD del mando a distancia. Se conecta el aparato y empieza a reproducir el disco cargado.

Selección de una pista con el mando a distancia

Pulse las teclas numeradas y la tecla +10 para seleccionar una pista.

Ejemplo:

Para seleccionar la pista 25, pulse las teclas +10, +10 y 5. Para seleccionar la pista 10, pulse las teclas +10 y 0. La pista seleccionada empieza a reproducir y sigue reproduciendo hasta el final del disco.

NOTA

No coloque más de un disco compacto en la bandeja del disco.

RECEPCIÓN DE LA RADIO
REPRODUCCIÓN DE DISCOS COMPACTOS

E

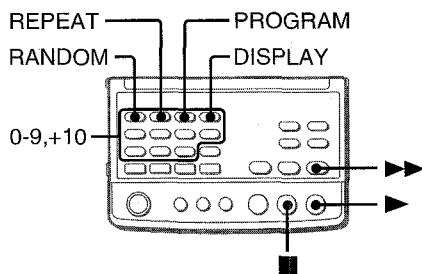

Para cambiar la indicación en el modo de reproducción
 Pulse el botón DISPLAY mientras pulsa el botón SHIFT del mando a distancia.

Cada pulsación del botón hace que la pantalla cambie en el siguiente orden.

- ① Indicador de nivel
- ② El número de la pista reproducida y tiempo de reproducción transcurrido
 (Ejemplo: CD 3Tr 3:43)
- ③ Tiempo restante de la reproducción
 (Ejemplo: CD -26:15)

REPRODUCCIÓN ALEATORIA

Se pueden reproducir todas las pistas del disco en orden aleatorio.

Pulse el botón RANDOM mientras pulsa el botón SHIFT del mando a distancia.

Se enciende "RANDOM" en la pantalla.

Para cancelar la reproducción aleatoria, repita el procedimiento anterior.

NOTA

- Incluso cuando pulse el botón ◀◀, no podrá saltar a una pista reproducida antes. El aparato sólo puede volver al principio de la pista que se está reproduciendo.
- Cuando seleccione una pista con las teclas numeradas en el mando a distancia durante el modo de reproducción aleatoria, la pista seleccionada empieza a reproducirse y se cancela el modo de reproducción aleatoria.

REPRODUCCIÓN REPETIDA

Se pueden reproducir repetidamente una sola pista o todas las pistas.

Pulse repetidamente el botón REPEAT mientras mantiene pulsado el botón SHIFT del mando a distancia.

Se enciende "1" al seleccionar la reproducción repetida de una pista y se enciende "☞" al seleccionar la reproducción repetida de todas las pistas.

Para cancelar la reproducción repetida, repita el procedimiento anterior.

Para repetir la reproducción aleatoria

Active primero la reproducción aleatoria pulsando el botón RANDOM mientras pulsa el botón SHIFT del mando a distancia. A continuación, pulse el botón REPEAT mientras pulsa el botón SHIFT para que se encienda "☞".

REPRODUCCIÓN PROGRAMADA

Se pueden programar hasta 30 pistas del disco insertado. Utilice el mando a distancia.

1 Pulse el botón PROGRAM mientras pulsa el botón SHIFT en el modo de parada.

Aparece "PRGM" en la pantalla.

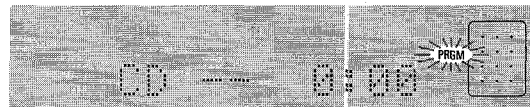

2 Pulse las teclas numeradas y la tecla +10 para programar una pista.

Ejemplo:

Para seleccionar la pista 12, pulse las teclas +10 y 2.

Para seleccionar la pista 20, pulse las teclas +10, +10 y 0.

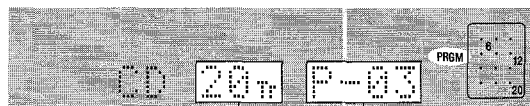

Número de pista seleccionada

Número de programa

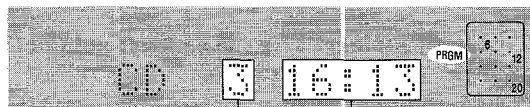

Número total de pistas seleccionadas

Tiempo de reproducción total de las pistas seleccionadas

3 Repita el paso 2 para programar otras pistas.

4 Pulse el botón ▶ para empezar a reproducir.

Para repetir la reproducción programada

Después de programar las pistas deseadas, pulse repetidamente el botón REPEAT mientras pulsa el botón SHIFT del mando a distancia para que se encienda "☞".

Empieza la reproducción programada.

Para verificar el programa

Cada vez que pulsa el botón ▶▶ en el modo de parada, aparecerá un número de pista y el número de programa.

Para borrar el programa

Pulse el botón ■ en el modo de parada.

Para agregar pistas en el programa

Antes de reproducir, repita el paso 2. La pista se programará como última pista del programa.

Para cambiar las pistas programadas

Borre el programa y repita los pasos desde el principio.

NOTA

Durante la reproducción programada, no funcionará ni el botón RANDOM ni las teclas numeradas.

OPERACIÓN

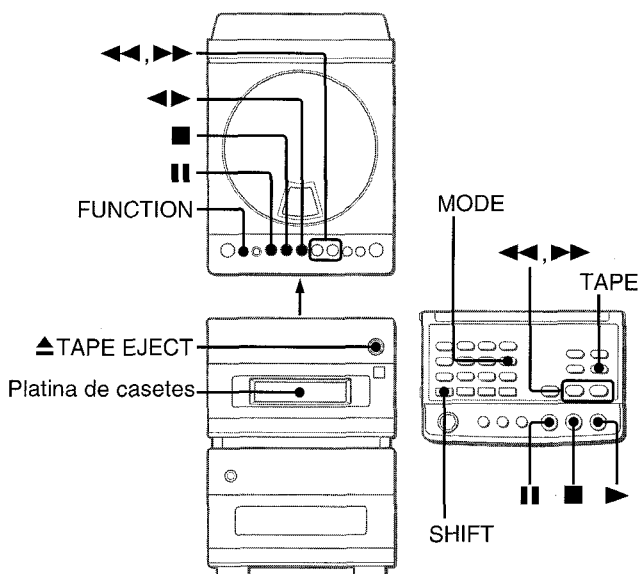

COLOCACIÓN DE UNA CINTA

- Se puede seleccionar un modo de inversión para reproducir uno o los dos lados de la cinta.
- Utilice cintas de tipo I (normal), tipo II (alto/CrO₂) o tipo IV (metal) para reproducir.

Pulse el botón TAPE del mando a distancia (o pulse repetidamente el botón FUNCTION en el reproductor de discos compactos/platina de casetes hasta que aparezca "TAPE" en la pantalla).

Inserte una cinta con el lado expuesto hacia la derecha y empuje suavemente hasta que se cargue automáticamente dentro del aparato.

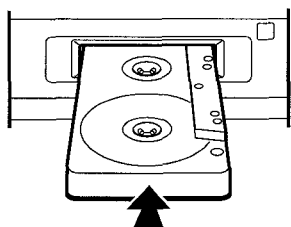

Para seleccionar el modo de inversión

Pulse el botón TAPE del mando a distancia. Cada vez que pulsa el botón cambia el modo de inversión.

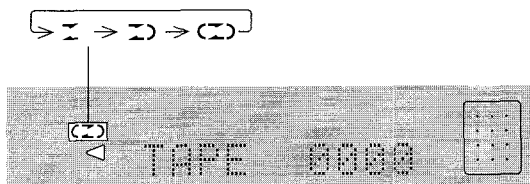

Para reproducir un lado, seleccione .
 Para reproducir del lado delantero al lado trasero una sola vez, seleccione .
 Para reproducir ambos lados repetidamente, seleccione .

REPRODUCCIÓN DE UNA CINTA

Coloque una cinta.

Pulse el botón en el reproductor de discos compactos/platina de casetes o el botón del mando a distancia.

Lado de reproducción de la cinta

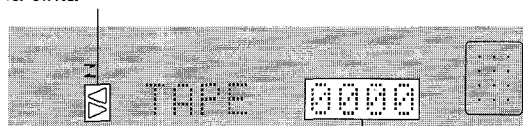

El contador de cinta indica la longitud de la cinta. (Apagado cuando no hay cinta insertada.)

- : Se reproduce el lado de afuera (adelante)
- : Se reproduce el lado de adentro (inversión)

Sobre el indicador de nivel

La indicación anterior cambia automáticamente al indicador de nivel después de 4 segundos.

El indicador de nivel muestra el nivel aproximado del sonido reproducido.

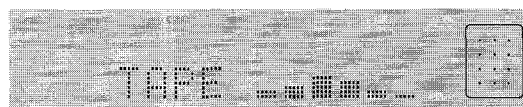

- Para parar la reproducción,** pulse el botón .
- Para hacer una pausa en la reproducción,** pulse el botón .
- Para seguir reproduciendo,** vuelva a pulsar.
- Para cambiar el lado a reproducir,** pulse el botón en el reproductor de discos compactos/platina de casetes o el botón del mando a distancia en el modo de reproducción o pausa.
- Para avanzar rápidamente o rebobinar,** pulse el botón o en el modo de parada. Pulse el botón para parar la cinta.
- Para expulsar la cinta cargada,** pulse el botón TAPE EJECT en el modo de parada.

Para empezar a reproducir con el aparato desconectado (Función de reproducción directa)

Pulse el botón TAPE del mando a distancia. Se conecta el aparato y empieza la reproducción de la cinta cargada.

Para volver el contador de cinta al 0000

Pulse el botón en el modo de parada. El contador también vuelve al 0000 cuando se expulsa la cinta.

REPRODUCCIÓN DE DISCOS COMPACTOS
REPRODUCCIÓN DE CINTAS

E

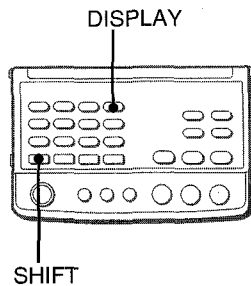

Para cambiar la indicación en el modo de reproducción

Pulse el botón DISPLAY mientras pulsa el botón SHIFT del mando a distancia.

Cada vez que pulsa el botón, la indicación cambia en el siguiente orden:

- ① Indicador de nivel
- ② Contador de cinta
(Ejemplo: TAPE 0185)

Sobre las cintas de casete

- Para evitar el borrado por accidente, rompa las lengüetas de plástico en el casete después de grabar, con un destornillador u otra herramienta puntiaguda.

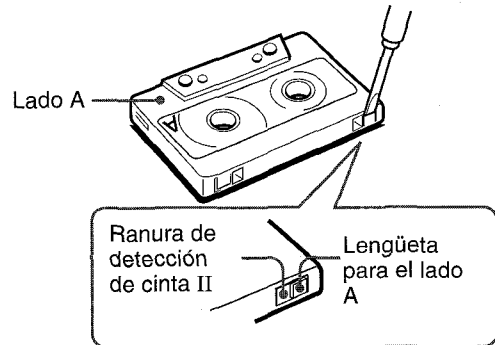

Para seguir grabando en la cinta, cubra la abertura de la lengüeta con cinta adhesiva, etc. (En las cintas de tipo II, tenga cuidado de no cubrir la ranura de detección de cinta de tipo II.)

- **Las cintas de 120 minutos o más** son muy finas y se deforman o dañan fácilmente. No se recomienda su uso.
- **Elimine la flojedad de** la cinta con un lápiz u herramienta similar antes del uso. Una cinta floja puede romperse o atascarse en el mecanismo.

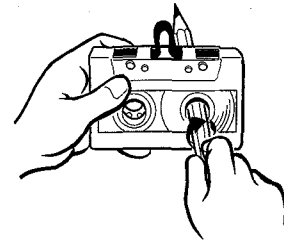

GRABACIÓN BÁSICA

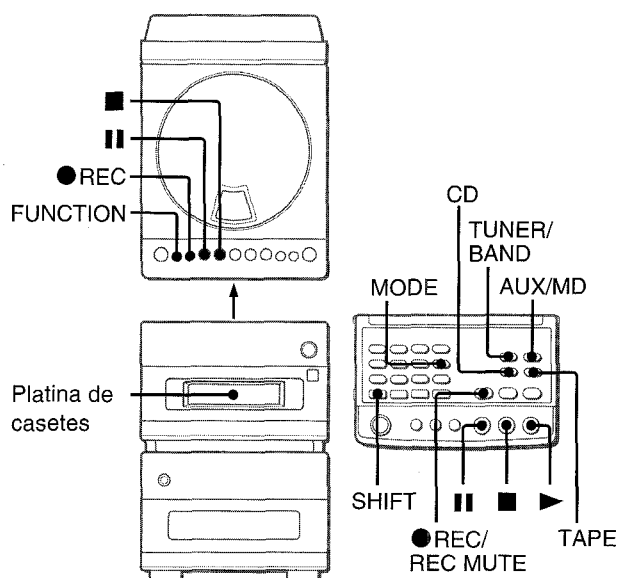

Preparativo

- Avance la cinta al punto donde desea empezar a grabar.
- Utilice cintas de tipo I (normal) y tipo II (alto/CrO₂) para grabar.

1 Cargue la cinta a grabar en la platina.

Cargue la cinta con el lado a grabar primero hacia arriba y el lado de cinta abierta hacia la derecha.

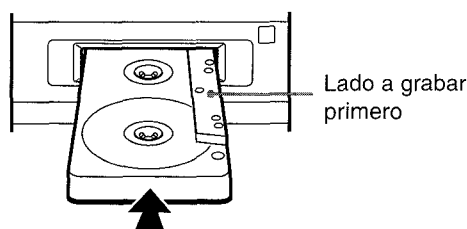

2 Pulse el botón TAPE del mando a distancia para seleccionar el modo de inversión.

Para grabar un lado, seleccione Σ .

Para grabar en ambos lados, seleccione Σ o Σ .

Cuando empieza la grabación por el lado que está hacia abajo, la cinta se detiene al final de la grabación de ese lado, aunque el modo de inversión está en Σ o Σ .

3 Pulse uno de los botones de función y prepare la fuente a grabar.

Para grabar una emisora de radio, pulse el botón TUNER/BAND y sintonice una emisora.

Para grabar de un disco compacto, pulse el botón CD del mando a distancia y cargue el disco compacto.

Para grabar del equipo conectado a las tomas AUX IN o tomas MD IN, pulse repetidamente el botón AUX/MD para que aparezca "AUX" o "MD" respectivamente, y prepare el equipo para reproducir.

4 Pulse el botón ● REC del reproductor de discos compactos/platina de casetes para empezar a grabar.

Para empezar a grabar con el mando a distancia, pulse el botón ● REC/REC MUTE del mando a distancia y pulse el botón ► antes de 2 segundos.

Cuando grabe de un disco compacto, la reproducción y grabación empiezan simultáneamente.

Cuando grabe de un equipo conectado, empiece a reproducir.

Para parar la grabación, pulse el botón ■. Cuando grabe de un disco compacto, pulse nuevamente el botón ■ para parar la reproducción.

Para hacer una pausa de grabación, pulse el botón ||. (Cuando se graba de la radio o el equipo conectado.) Para seguir grabando, pulse nuevamente.

COLOCACIÓN DE ESPACIOS EN BLANCO

La colocación de espacios en blanco de 4 segundos ayuda a buscar el principio de una pista cuando se reproduce la cinta en otro equipo. (Cuando se graba de la radio o el equipo conectado.)

- 1 Pulse el botón ● REC/REC MUTE del mando a distancia durante la grabación o en el modo de pausa de grabación. Parpadea rápidamente "TAPE REC" durante 4 segundos y avanza la cinta sin grabar. Después de 4 segundos, la platina entra en el modo de pausa de grabación.

- 2 Pulse el botón || para seguir grabando.

Para colocar un espacio en blanco de menos de 4 segundos, pulse nuevamente el botón ● REC/REC MUTE mientras está parpadeando rápidamente "TAPE REC".

Para colocar un espacio en blanco de más de 4 segundos, pulse nuevamente el botón ● REC/REC MUTE. Cada vez que pulse el botón, se agrega un espacio en blanco de 4 segundos.

GRABACIÓN CON EDICIÓN DE AI

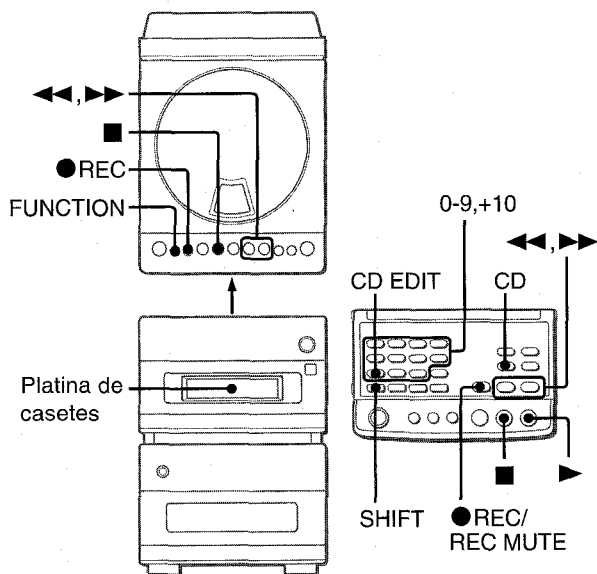

La función de edición de AI permite grabar un disco compacto sin preocuparse por la longitud de la cinta y la longitud de las pistas. Cuando se coloca un disco compacto, el aparato calcula automáticamente la longitud de las pistas. Si fuera necesario, se cambiará el orden de las pistas para que ninguna pista quede cortada por la mitad.

(AI: Inteligencia Artificial)

NOTA

La grabación con edición de AI no empezará desde un punto en el medio de la cinta.

La cinta debe grabarse desde el principio de uno de los lados.

1 Cargue la cinta en la platina.

Cargue la cinta con el lado a grabar primero mirando hacia arriba.

2 Pulse el botón CD del mando a distancia o pulse repetidamente el botón FUNCTION en el reproductor de discos compactos/platina de cassetes de tal forma que aparece "CD" y cargue el disco.

3 Pulse repetidamente el botón CD EDIT mientras pulsa el botón SHIFT del mando a distancia hasta que se encienda "EDIT" y parpadee "AI" en la pantalla.

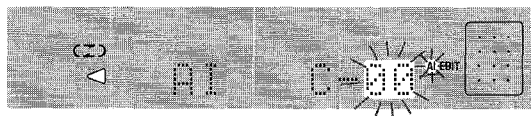

4 Pulse las teclas numeradas para especificar la longitud de la cinta.

Se puede especificar entre 10 y 99 minutos.

Ejemplo: Cuando utilice una cinta de 60 minutos, pulse las teclas 6 y 0.

En pocos segundos el microordenador determina las pistas a grabar en cada lado de la cinta.

• Los botones ◀◀ y ▶▶ también pueden especificar la longitud de la cinta.

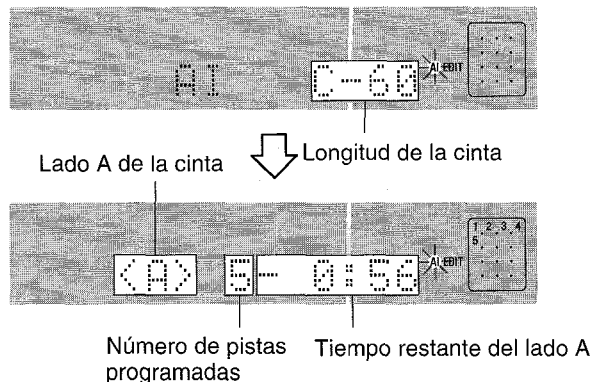

5 Pulse el botón ● REC en el reproductor de discos compactos/platina de cassetes y empiece a grabar.

Para empezar a grabar con el mando a distancia, pulse el botón ● REC/REC MUTE y pulse el botón ▶ antes de 2 segundos.

La cinta se rebobina al principio del lado que está arriba, se reproduce el segmento de punta guía durante 10 segundos y empieza a grabar. Cuando termina la grabación del lado que mira hacia arriba (lado A), empieza la grabación en el lado opuesto (lado B).

Para parar la grabación

Pulse el botón ■. La grabación y la reproducción de disco compacto se paran simultáneamente.

Para borrar el programa de edición

Pulse dos veces el botón ■ para que se apague "EDIT" en la pantalla.

Para verificar el orden de los números de pistas programadas

Antes de grabar, pulse el botón CD EDIT mientras pulsa el botón SHIFT del mando a distancia para seleccionar el lado A o B y pulse varias veces el botón ▶▶.

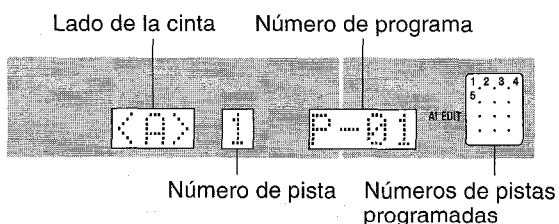

Tiempo en las cintas de casete y tiempo de edición

El tiempo real de grabación en el casete es normalmente un poco más largo que el tiempo de grabación especificado, indicado en la etiqueta. Este aparato puede programar las pistas de forma de utilizar este tiempo adicional.

NOTA

- No puede grabar si la lengüeta para evitar el borrado en uno de los lados de la cinta está rota.
- La función de edición con AI no puede utilizarse en discos que tienen 31 pistas o más.

GRABACIÓN CON EDICIÓN PROGRAMADA

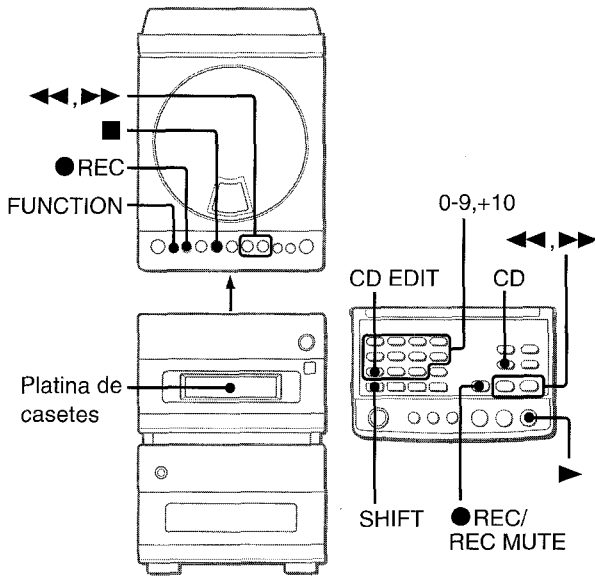

La función de edición programada permite hacer grabaciones de disco compacto mientras verifica el tiempo restante en cada lado de la cinta a medida que programa las pistas.

NOTA

La grabación de edición programada no empezará desde un punto en el medio de la cinta. La cinta debe grabarse desde el principio de uno de los lados.

1 Cargue la cinta en la platina.

Cargue la cinta con el lado a grabar primero hacia arriba.

2 Pulse el botón CD del mando a distancia o pulse repetidamente el botón FUNCTION en el reproductor de discos compactos/platina de casetes de tal forma que aparezca "CD" y cargue el disco.

3 Pulse repetidamente el botón CD EDIT mientras pulsa el botón SHIFT del mando a distancia hasta que se encienda "EDIT" y parpadee "PRGM" en la pantalla.

4 Pulse las teclas numeradas para especificar la longitud de la cinta.

Se puede especificar entre 10 y 99 minutos.

Ejemplo: Cuando utilice una cinta de 60 minutos, presione las teclas 6 y 0.

- Los botones ◀◀ y ▶▶ también pueden especificar la longitud de la cinta.

Lado A de la cinta (lado delantero)

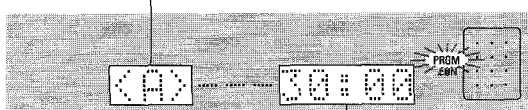

Máximo tiempo de grabación para el lado A

5 Pulse las teclas numeradas para programar una pista.

Ejemplo: Para seleccionar la 10a. pista, pulse las teclas numeradas +10 y 0.

6 Repita el paso 5 para el resto de las pistas del lado A.

No puede programarse una pista cuyo tiempo de reproducción sea más largo que el tiempo restante.

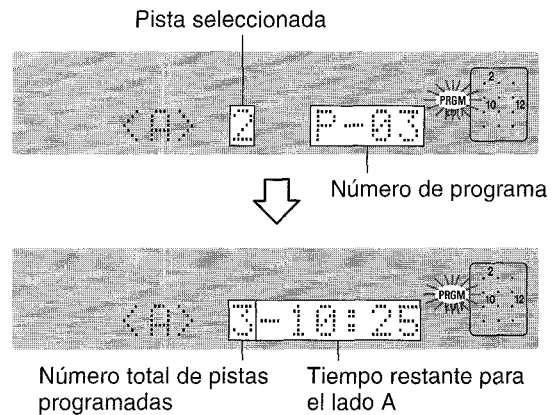

7 Pulse el botón CD EDIT mientras pulsa el botón SHIFT del mando a distancia para seleccionar el lado B y programe las pistas para el lado B.

Después de confirmar B en la pantalla, repita el paso 5.

Lado B de la cinta (lado opuesto)



8 Pulse el botón ● REC en el reproductor de discos compactos/platina de casetes y empiece a grabar.

Para empezar a grabar con el mando a distancia, pulse el botón ● REC/REC MUTE y pulse el botón ▶ antes de 2 segundos.

La cinta se rebobina al principio del lado que está arriba, se reproduce el segmento de punta guía durante 10 segundos y empieza a grabar. Cuando termina la grabación del lado que mira hacia arriba (lado A), empieza la grabación en el lado opuesto (lado B).

Para parar la grabación

Pulse el botón ■. La grabación y la reproducción de disco compacto se paran simultáneamente.

Para verificar el orden de los números de pistas programadas

Antes de grabar, pulse el botón CD EDIT mientras pulsa el botón SHIFT para seleccionar el lado A o B y pulse repetidamente el botón ▶▶.

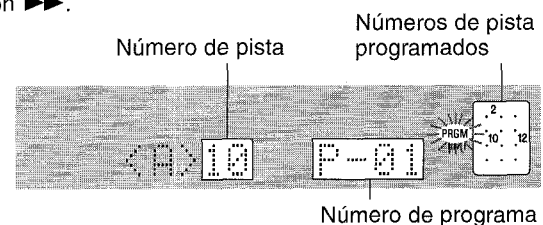

Para cambiar el programa de cada lado

Pulse el botón CD EDIT mientras pulsa el botón SHIFT del mando a distancia para seleccionar el lado A o B y pulse el botón ■ para borrar el programa del lado seleccionado. Vuelva a programar las pistas.

Para borrar el programa de edición

Pulse repetidamente el botón ■ para que se apague "EDIT" de la pantalla.

NOTA

No puede grabar si la lengüeta para evitar el borrado en uno de los lados de la cinta está rota.

REPRODUCCIÓN CON TEMPORIZADOR Y GRABACIÓN CON TEMPORIZADOR

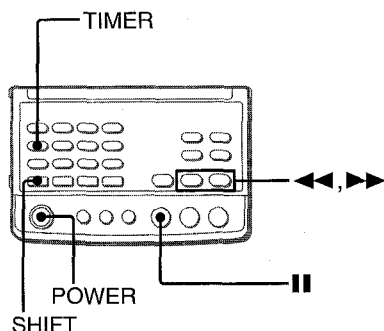

El sistema puede conectarse a una hora especificada todos los días con el temporizador integrado. Compruebe que el reloj está a la hora correcta. (Consulte la página 7.)

Utilice el mando a distancia.

1 Prepare la fuente y el destino donde se graba.

Para escuchar un disco compacto, pulse el botón CD del mando a distancia y cargue un disco compacto.

Para escuchar o grabar una emisora de la radio, pulse el botón TUNER/BAND del mando a distancia y sintonice una emisora.

Para escuchar o grabar del equipo conectado, pulse repetidamente el botón AUX/MD del mando a distancia hasta que aparezca la correspondiente fuente en la pantalla y ajuste el temporizador del equipo que empieza a reproducir a la hora de conexión del temporizador.

2 Pulse repetidamente el botón TIMER mientras pulsa el botón SHIFT del mando a distancia para que aparezca "TIMER ⊕ PLAY" (para la reproducción con temporizador) o "TIMER ⊕ REC" (para la grabación con temporizador).

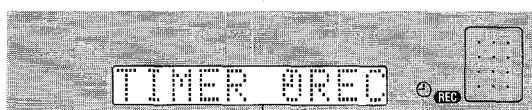

TIMER ⊕ PLAY : para la reproducción con temporizador
 TIMER ⊕ REC : para la grabación con temporizador

3 Antes de 4 segundos, cambie el temporizador de conexión pulsando el botón ◀◀ o ▶▶.

Pulse el botón ◀◀ una vez para retroceder la hora en 1 minuto y pulse el botón ▶▶ una vez para avanzar la hora en un minuto.

Mantenga estos botones pulsados para cambiar la hora en unidades de 10 minutos.

4 Pulse el botón II.

Cuando se ha seleccionado el temporizador de reproducción:

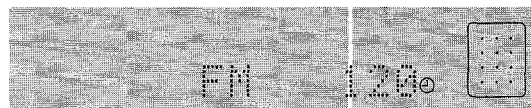

Cuando se ha seleccionado el temporizador de grabación:

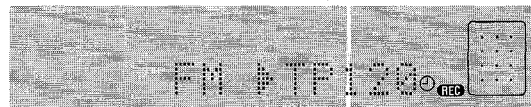

5 Seleccione la duración del período de activación del temporizador con el botón ◀◀ o ▶▶.

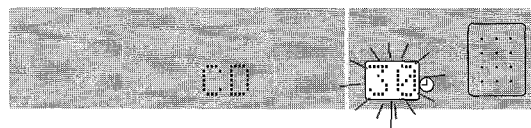

Período de activación del temporizador

La duración del período de activación del temporizador puede ajustarse entre 5 y 240 minutos en pasos de 5 minutos.

6 Pulse el botón II.

Si transcurren 4 segundos sin pulsar el botón II, queda programado el temporizador ajustado en los pasos 1 a 5.

7 Para la grabación con temporizador, cargue la cinta para grabar.

8 Pulse el botón POWER para desconectar el sistema después de ajustar el volumen y el tono.

Permanece encendido ⊕ o ⊕ REC en la pantalla después de desconectar el aparato (modo de espera del temporizador). Sin embargo, todas las indicaciones desaparecen si se ha activado el modo de ahorro de energía (consulte la página 7). Para confirmar el modo de espera de temporizador, pulse el botón MODE mientras se pulsa el botón SHIFT del mando a distancia para desactivar el modo de ahorro de energía.

Cuando llegue a la hora de conexión del temporizador, el sistema se conecta y empieza a reproducir (o grabar) la fuente seleccionada.

Si el nivel de volumen estaba a más de 21 cuando desconectó el aparato, bajará automáticamente a 21 cuando se conecta con el temporizador.

AJUSTE DEL TEMPORIZADOR DE APAGADO

Para verificar la hora y fuente especificadas

Pulse repetidamente el botón **TIMER** mientras se pulsa el botón **SHIFT** del mando a distancia. Aparecen el nombre de la fuente seleccionada, el tiempo de conexión del temporizador y la duración del período de activación del temporizador durante 4 segundos.

Para cambiar el ajuste del temporizador

Ajuste nuevamente el temporizador desde el principio.

Para cancelar temporalmente el modo de espera del temporizador

Pulse repetidamente el botón **TIMER** mientras pulsa el botón **SHIFT** del mando a distancia para que aparezca "TIMER OFF" en la pantalla.

Para volver al modo de espera de temporizador, seleccione "TIMER \odot REC" o "TIMER \odot PLAY" en lugar de "TIMER OFF".

Utilización del aparato cuando está ajustado el temporizador

Puede utilizar normalmente el sistema después de ajustar el temporizador.

Antes de desconectar el aparato, prepare la fuente y ajuste el volumen y el tono.

NOTA

- La reproducción con temporizador y la grabación con temporizador no empezarán a menos que se haya desconectado el aparato.
- El equipo conectado no puede conectarse y desconectarse con el temporizador integrado de este sistema. Utilice un temporizador externo.

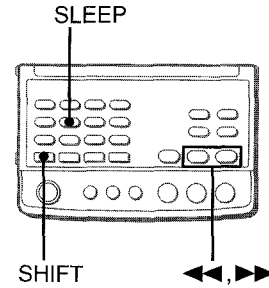

El sistema puede desconectarse automáticamente a la hora especificada.

Utilice el mando a distancia.

1 Pulse el botón SLEEP mientras pulsa el botón SHIFT del mando a distancia.

2 Antes de 4 segundos, pulse el botón ◀◀ o ▶▶ para especificar la hora de apagado.

Cada vez que pulse el botón, la hora cambia entre 5 y 240 minutos en incrementos de 5 minutos.

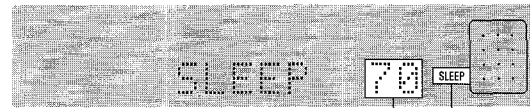

Hora especificada SLEEP

Para verificar el tiempo restante hasta el apagado

Pulse el botón **SLEEP** una vez mientras pulsa el botón **SHIFT** del mando a distancia. El tiempo restante aparece durante 4 segundos.

Para cancelar el temporizador de apagado

Pulse dos veces el botón **SLEEP** una vez mientras pulsa el botón **SHIFT** del mando a distancia hasta que aparezca "SLEEP OFF".

CONEXIÓN DE UN EQUIPO OPCIONAL

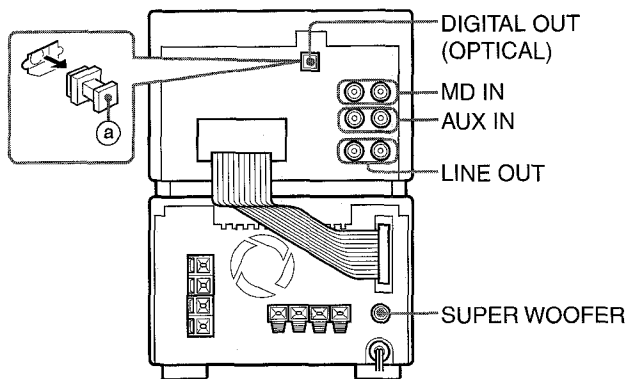

Para más detalles, consulte el manual de instrucciones del equipo conectado.

- Los cables de conexión no vienen con el aparato. Obtenga los cables de conexión necesarios.
- Consulte con su concesionario local de Aiwa sobre el equipo opcional.

TOMAS MD IN

Este sistema puede recibir señales de sonido analógico de un reproductor de minidisco o grabador de minidiscos por estas tomas.

Utilice un cable con enchufes fonográficos RCA para conectar una platina de cinta.

Conecte el enchufe rojo en la toma R (der.) y el enchufe blanco en la toma L (izq.)

NOTA

Cuando utilice un grabador de minidiscos para grabar el sonido de este sistema (radio o disco compacto) conecte el grabador de minidiscos a las tomas LINE OUT.

Esta conexión permite grabar en un minidisco con una señal analógica.

Para grabar el sonido de la reproducción de un disco compacto de este sistema en una señal digital, conecte el grabador de minidiscos en la toma DIGITAL OUT (OPTICAL).

TOMAS AUX IN

Este sistema puede recibir señales de sonido analógico por estas tomas.

Utilice un cable con enchufes fonográficos RCA para conectar el equipo de audio (giradiscos, reproductores de discos láser, videograbadoras, TV, etc.).

Conecte el enchufe rojo en la toma R (der.) y el enchufe blanco en la toma L (izq.)

Cuando conecte un giradiscos

Utilice un giradiscos de Aiwa con un amplificador ecualizador integrado.

TOMAS LINE OUT

Este sistema puede transmitir señales de sonido analógico para todas las funciones a través de estas tomas.

Utilice un cable con tomas fonográficas RCA para conectar el equipo de audio.

Conecte el enchufe rojo en la toma R (der.) y el enchufe blanco en la toma L (izq.)

NOTA

No conecte el equipo a las tomas LINE OUT y las tomas AUX IN al mismo tiempo.

Puede generar ruido y puede provocar un mal funcionamiento.

TOMA DIGITAL OUT (OPTICAL)

Este sistema puede transmitir señales de sonido digital CD por esta toma. Utilice un cable óptico para conectar el equipo de audio digital (amplificador digital, platina DAT, grabador de minidiscos, etc.).

Saque la tapa para polvo ^a de la toma DIGITAL OUT (OPTICAL).

Conecte un enchufe de cable óptico en la toma DIGITAL OUT (OPTICAL).

NOTA

Cuando se graba el sonido digital de disco compacto de este sistema utilizando un equipo digital externo, como un grabador de minidiscos conectado a la toma DIGITAL OUT (OPTICAL), realice lo siguiente para evitar que se corte el principio del sonido a grabar.

- 1 Ajuste el tocadiscos de discos compactos/platina de cassetes en el modo de pausa de reproducción del disco compacto.
- 2 Empezar a grabar en el equipo conectado.
- 3 Empezar a reproducir el disco compacto en el tocadiscos de discos compacto/platina de cassetes.

Cuando no se usa la toma DIGITAL OUT (OPTICAL)

Acople la caperuza antipolvo que se suministra.

TOMA SUPER WOOFER

Conecte un altavoz realzador de graves con un amplificador integrado en esta toma.

ESCUCHANDO FUENTES EXTERNAS

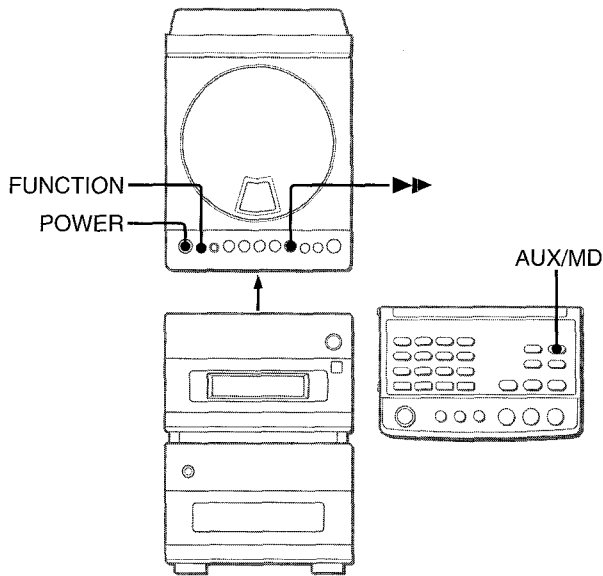

1 Pulse repetidamente el botón AUX/MD hasta que aparezca la correspondiente fuente en la pantalla.

Para escuchar el equipo conectado a la toma AUX IN, haga que aparezca "AUX".

Para escuchar el equipo conectado a la toma MD IN, haga que aparezca "MD".

2 Reproduzca el correspondiente equipo conectado.

Para cambiar el nombre de la fuente en la pantalla, correspondiente al equipo conectado en la toma AUX IN

Para el equipo conectado a la toma AUX IN, aparece "AUX" al principio. Puede cambiar a "TV" o "VIDEO" de acuerdo al equipo que está realmente conectado a las tomas.

Llame "AUX" en la pantalla y pulse el botón POWER del mientras pulsa el botón ►►. Cada vez que pulse el botón cambia la indicación en el siguiente orden:



NOTA

No puede utilizar el botón FUNCTION del reproductor de discos compactos/platina de cintas para seleccionar "MD" o "AUX". Cuando pulse el botón FUNCTION sólo podrá llamar la fuente externa seleccionada actualmente.

CUIDADO Y MANTENIMIENTO

Es necesario un cuidado y mantenimiento ocasionales del aparato y del software para un óptimo funcionamiento de su sistema.

Para limpiar el mueble

Utilice un paño suave y seco.

Si las superficies están muy sucias, utilice un paño suave ligeramente empapado en una solución detergente neutra. No utilice disolventes fuertes tales como alcohol, bencina o diluyente de pintura ya que pueden dañar el acabado del aparato.

Para limpiar los cabezales y trayecto de la cinta

Después de cada 10 horas de uso, limpie los cabezales y el trayecto de la cinta con un casete de limpieza de cabezales de venta comercial.

Cuidado de los aparatos

- No golpee con fuerza los aparatos, dejándolos caer o golpeando contra algo.
- No utilice los aparatos cerca de un campo magnético fuerte, por ejemplo la televisión. Puede provocar un mal funcionamiento.

Cuidado de los discos compactos

- Cuando un disco está sucio, limpie el disco desde el centro hacia afuera con un paño de limpieza.

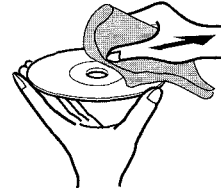

- Después de reproducir un disco, guárdelo en su caja. No deje los discos en lugares calientes o húmedos.

Cuidado de las cintas

- Guarde las cintas en sus cajas después de utilizar.
- No deje las cintas cerca de imanes, motores, aparatos de televisión o cualquier otra fuente de magnetismo. Se afectará la calidad del sonido y provocará ruidos.
- No exponga las cintas a los rayos del sol o deje en un coche estacionado bajo los rayos del sol.

ESPECIFICACIONES

RECEPTOR ESTÉREO RX-LM88

Sección del sintonizador de FM

Gama de sintonización	87,5 MHz a 108 MHz
Sensibilidad utilizable (IHF)	13,2 dBf
Terminales de antena	75 ohmios (desequilibrado)

Sección del sintonizador de AM

Gama de sintonización	530 kHz a 1710 kHz (intervalos de 10 kHz) 531 kHz a 1602 kHz (intervalos de 9 kHz)
Sensibilidad utilizable	350 μ V/m
Antena	Antena de cuadro

Sección del amplificador

Salida de potencia	16 vatios por canal RMS a 6 ohmios de 65 Hz a 15 kHz, con no más de 1% de distorsión armónica total
Distorsión armónica total	0,1% (7 W, 1 kHz, 6 ohmios, DIN AUDIO)
Salidas	SUPER WOOFER: 1,4 V SPEAKERS: acepta altavoces de 6 ohmios o más PHONES (minitoma estéreo): acepta auriculares de 32 ohmios o más

General

Requisitos eléctricos	CA de 120 V, 60 Hz
Consumo eléctrico	50 W
Consumo eléctrico en espera	2,5 W (modo de ahorro de energía activado)
Dimensiones (An. \times Al. \times Prof.)	144 \times 100 \times 206, 5 mm
Peso	2,7 kg

PLATINA DE CASETES ESTÉREO/REPRODUCTOR DE DISCOS COMPACTOS FD-LM88

Sección del reproductor de discos compactos

Láser	Láser semiconductor ($\lambda = 780$ nm)
Convertidor D-A	1 bit doble
Relación de señal a ruido	85 dB (1 kHz, 0 dB)
Distorsión armónica	0,05% (1 kHz, 0 dB)
Variación de velocidad	No medible

Sección de la platina de cassetes

Formato de pista	4 pistas, 2 canales estéreo
Respuestas de frecuencia	Cinta CrO ₂ : 50 Hz - 16000 Hz Cinta normal: 50 Hz - 15000 Hz
Relación de señal a ruido	Nivel pico de cinta CrO ₂ de 54 dB
Sistemas de grabación	Polarización CA
Cabezales	Cabezal de grabación/ reproducción \times 1 Cabezal de borrado \times 2

General

Entradas	MD IN: 470 mV AUX IN: 400 mV
Salidas:	DIGITAL OUT LINE OUT: 400 mV
Dimensiones (An. \times Al. \times Prof.)	144 \times 100,6 \times 203 mm
Peso	1,5 kg

SISTEMA DE ALTAVOCES SX-LM200

Tipo de mueble	2 vías, reflejo de graves (tipo blindado magnético)
Altavoces	Graves: Tipo cono de 100 mm Agudos: Tipo domo balanceado de 25 mm
Impedancia	6 ohmios
Nivel de presión de sonido de salida	87 dB/W/m
Dimensiones (An. \times Al. \times Prof.)	120 \times 200 \times 182 mm
Peso	1,6 kg

- Las especificaciones y aspecto exterior están sujetos a cambios sin previo aviso.

BBE SYSTEM

La palabra "BBE" y el "símbolo BBE" son marcas registradas por BBE Sound, Inc.

Bajo licencia de BBE sound, Inc.

DERECHOS DE AUTOR

Estudie las leyes sobre derechos de autor relacionadas con las grabaciones de discos, radio o cinta del país en el que se utiliza el aparato.

NOTA

Este equipo ha sido probado y se ha probado que cumple con los límites de clase B de aparatos digitales de acuerdo con la Parte 15 de las reglas de la FCC. Estos límites se diseñaron para dar una protección razonable contra interferencias peligrosas en una instalación residencial.

Este equipo genera, utiliza y puede generar energía de frecuencias de radio y, si no se instala y utiliza de acuerdo con las instrucciones, puede provocar interferencias peligrosas en las radiocomunicaciones. Sin embargo no existe ninguna garantía de que no se produzcan interferencias en la recepción de radio o televisión, lo que puede determinarse conectando y desconectando el equipo. Se recomienda al usuario probar a corregir la interferencia tomando una de las siguientes medidas:

- Cambie la orientación o vuelva a instalar la antena receptora.
- Aumente la separación entre el equipo y el receptor.
- Conecte el equipo en un tomacorriente con un circuito diferente del receptor.
- Consulte con su tienda o un técnico con experiencia en radio/TV para solicitar su ayuda.

PRECAUCIÓN

Las modificaciones o ajustes de este producto, no autorizados a título expreso por el fabricante, pueden cancelar el derecho del usuario o su autoridad para utilizar este producto.

SOLUCIÓN A PEQUEÑOS PROBLEMAS

Si el aparato no funciona tal como se describe en el manual de instrucciones, verifique la siguiente guía.

GENERAL

No se escucha ningún sonido.

- ¿Se ha conectado correctamente el cable eléctrico de CA?
- ¿Hay mala conexión? (→ página 4)
- ¿Se ha presionado un botón de función incorrecto?

Se escucha el sonido por sólo uno de los altavoces.

- ¿Está desconectado el otro altavoz?

El sonido se vuelve inaudible repentinamente.

- Se ha activado el circuito de protección debido a la acumulación de calor en el interior. Desconecte el aparato, compruebe que hay suficiente separación detrás de las salidas de circulación de aire atrás y deje que se enfríe el sistema.

Se produce una indicación incorrecta en la pantalla o hay un mensaje de error.

- Resetee el sistema como se indica a continuación.

SECCIÓN DEL SINTONIZADOR

Hay una estática tipo onda constante.

- ¿Está correctamente conectada la antena? (→ página 5)
- La señal está débil?
 - Conecte una antena externa.

La recepción contiene interferencias de ruido o el sonido está distorsionado.

- ¿El sistema recibe ruidos externos o distorsión de pasos múltiples?
 - Cambie la orientación de la antena.
 - Aleje el aparato de otros aparatos eléctricos.

SECCIÓN DEL REPRODUCTOR DE DISCOS COMPACTOS

El reproductor de discos compactos no reproduce.

- ¿Se ha insertado correctamente el disco? (→ página 11)
- ¿Está sucio el disco? (→ página 21)
- ¿Se ve afectada la lente por la condensación?
 - Espere aproximadamente una hora y pruebe nuevamente.

Para resetear

Si se produce un estado anormal en la pantalla o la platina de casetes, resetee el aparato de la siguiente forma.

- 1 Pulse el botón POWER para desconectar el aparato.
- 2 Pulse el botón POWER para conectar el aparato al mismo tiempo que el botón ■. Todo lo que está en la memoria, desde que compró el aparato, queda cancelado.

Si no puede desconectar el aparato en el paso 1 debido a una avería, resetee desconectando el cable eléctrico de CA y repita el paso 2.

SECCIÓN DE LA PLATINA DE CASSETES

No se mueve la cinta.

- ¿La platina está en el modo de pausa? (→ página 13)

El sonido está fuera de balance o no es lo suficientemente alto.

- ¿El cabezal de reproducción está sucio? (→ página 21)

No es posible la grabación.

- ¿La lengüeta para evitar el borrado en la cinta está rota? (→ página 14)
- ¿El cabezal de grabación está sucio? (→ página 21)

No es posible el borrado

- ¿El cabezal de borrado está sucio? (→ página 21)
- ¿Se está utilizando cinta de metal?

No se emiten los sonidos de alta frecuencia.

- El cabezal de grabación/borrado está sucio? (→ página 21)

ÍNDICE DE LOS COMPONENTES

Las instrucciones de cada parte del aparato o mando a distancia se indican en las páginas a continuación.

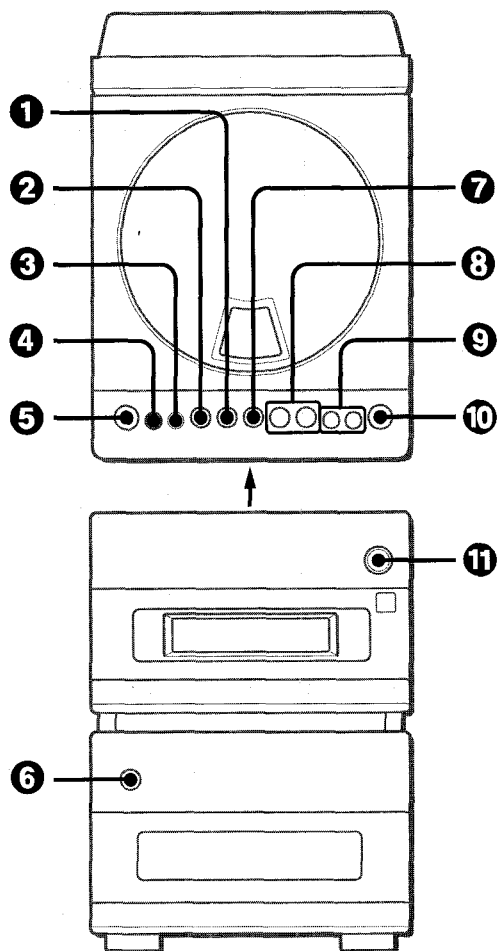

Nombre	Página
1 ■ CLEAR	10, 11, 13, 15, 16, 17
2 SET	7, 9, 10, 11, 13, 15
3 ● REC	15, 16, 17
4 FUNCTION	6
5 POWER	6, 9
6 PHONES	6
7 ◀▶ DIR/PRESET	10, 11, 13, 15
8 ◀◀, ▶▶ TUNING DOWN/UP	7, 9, 10, 11, 13, 16, 17
9 VOLUME +/-	8
10 ▲ OPEN/CLOSE	11
11 ▲ TAPE EJECT	13

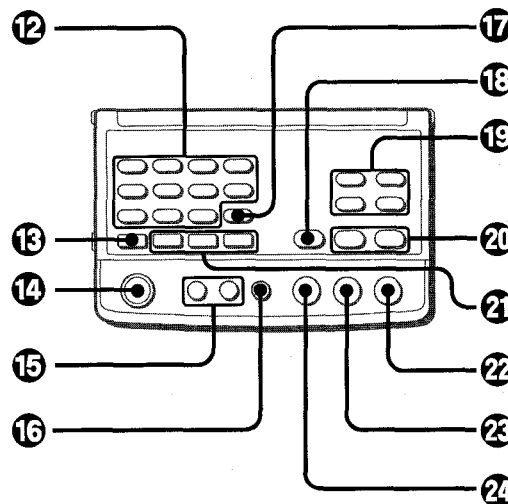

Nombre	Página
12 Teclas numeradas	10, 11, 12, 16, 17
1/RANDOM	12
2/REPEAT	12
3/PROGRAM	12
4/DISPLAY	9, 12, 14
5/TIMER	18
6/SLEEP	19
7/CLOCK	7
8/MODE	7
9/CD EDIT	16, 17
13 SHIFT	6
14 POWER	6, 18
15 VOLUME +/-	8
16 EQ	8
17 MONO	9
18 ● REC/REC MUTE	15, 16, 17
19 Botones de función	
TUNER/BAND	6, 9, 10
AUX/MD	6, 21
CD	6, 11, 16, 17
TAPE	6, 13
20 ◀◀, ▶▶ TUNING DOWN/UP	7, 9, 10, 11, 13, 16, 17, 18, 19
21 BBE	8
T-BASS	8
Qsurround	8
22 ▶ PRESET	10, 11, 12, 13, 15
23 ■ CLEAR	10, 11, 12, 13, 15, 16, 17
24 SET	7, 10, 11, 13, 15, 18

AVERTISSEMENT

POUR REDUIRE LE RISQUE D'INCENDIE OU DE DECHARGE ELECTRIQUE, NE PAS EXPOSER CET APPAREIL A LA PLUIE OU A L'HUMIDITE.

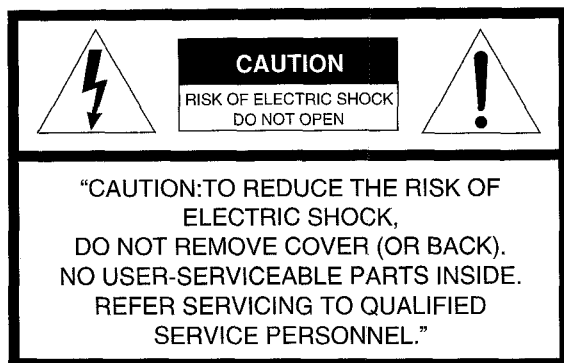

Explication des symboles graphiques:



Le signe de l'éclair fléché dans un triangle équilatéral est destiné à avertir l'utilisateur de la présence d'une "tension dangereuse" non isolée dans le coffret de l'appareil qui pourrait être d'une ampleur suffisante pour constituer un risque de décharge électrique à des personnes.



Le point d'exclamation dans un triangle équilatéral est destiné à avertir l'utilisateur de la présence d'instructions importantes concernant le fonctionnement et la maintenance (entretien) dans la documentation accompagnant l'appareil.

PRÉCAUTIONS

Lisez attentivement et entièrement ce mode d'emploi avant de faire fonctionner l'appareil. Conservez-le pour toute référence ultérieure. Tous les avertissements et précautions dans le Mode d'emploi et sur l'appareil doivent être suivis à la lettre, ainsi que les suggestions pour la sécurité ci-après.

Installation

- Eau et humidité** – N'utilisez pas cet appareil près de l'eau, par exemple près d'une baignoire, d'un lavabo, d'une piscine ou similaire.
- Chaleur** – N'utilisez pas cet appareil près d'une source de chaleur, comme la sortie d'un appareil de chauffage, un poêle, ou d'autres appareils générateurs de chaleur. Cet appareil ne doit pas être soumis à des températures inférieures à 5°C ou supérieures à 35°C.
- Surface de montage** – Placez cet appareil sur une surface plate et uniforme.
- Ventilation** – Ménagez un espace suffisant autour de l'appareil pour assurer une bonne ventilation. Laissez 10 cm à l'arrière et sur le dessus de l'appareil, et 5 cm de chaque côté.
 - Ne placez pas l'appareil sur un lit, un tapis, ou une surface similaire qui pourrait bloquer les orifices de ventilation.
 - N'installez pas l'appareil dans une étagère, une armoire ou un meuble complètement fermé où l'aération serait insuffisante.
- Pénétration d'objets et de liquide** – Evitez la pénétration de tout objet ou liquide dans l'appareil par les ouvertures de ventilation.
- Chariots et supports** – Quand l'appareil est placé sur un support ou un chariot, il doit être déplacé avec soin. Des arrêts brutaux, une force excessive et des surfaces inégales peuvent provoquer le renversement ou la chute de l'appareil.



- Condensation** – De l'humidité peut se former sur la lentille de lecture du CD quand:
 - L'appareil est déplacé d'un endroit froid à un endroit chaud.
 - Le chauffage vient juste d'être allumé.
 - L'appareil est utilisé dans une pièce humide.
 - L'appareil est refroidi par un climatiseur.
 Quand il y a condensation dans l'appareil, il ne fonctionne pas normalement. Dans ce cas, laissez l'appareil tel quel quelques heures avant d'essayer à nouveau de le faire fonctionner.
- Montage mural ou au plafond** – Cet appareil ne doit pas être monté au mur ou au plafond, sauf indication contraire dans le Mode d'emploi.

Alimentation

- Sources d'alimentation** – Raccordez cet appareil à une des sources électriques spécifiées dans le Mode d'emploi, et comme indiqué sur l'appareil.
- Polarisation** – Comme caractéristique de sécurité, certains appareils sont pourvus de fiches secteur polarisées pouvant s'insérer seulement dans un sens dans une prise d'alimentation. S'il est difficile ou impossible d'insérer une fiche secteur dans une prise, tournez-la et essayez à nouveau. Si l'insertion dans la prise reste difficile, demandez à un technicien de service qualifié de réparer ou de remplacer la prise. N'essayez pas d'insérer de force la fiche polarisée dans la prise; sa caractéristique de sécurité serait ruinée.
- Cordon d'alimentation secteur**
 - En déconnectant le cordon d'alimentation secteur, saisissez la fiche. Ne tirez pas sur le cordon lui-même.
 - Ne saisissez jamais la fiche d'alimentation secteur avec des mains mouillées, cela pourrait provoquer un incendie ou une décharge électrique.
 - Les cordons d'alimentation doivent être acheminés de manière à éviter qu'ils soient pliés, pincés ou piétinés. Faites très attention au cordon allant de l'appareil à la prise d'alimentation.
 - Evitez de surcharger les prises d'alimentation et les rallonges, cela pourrait provoquer un incendie ou une décharge électrique.
- Rallonge** – Pour éviter toute décharge électrique, n'utilisez une fiche d'alimentation polarisée avec une rallonge, une prise ou une autre sortie que si la fiche polarisée peut être insérée complètement en ne laissant aucune lame exposée.
- Quand l'appareil n'est pas utilisé** – Débranchez le cordon d'alimentation de la prise secteur si l'appareil doit rester inutilisé pendant plusieurs mois ou plus. Quand le cordon est inséré, un peu de courant passe dans l'appareil même quand l'alimentation est coupée.

Antenne extérieure

- Lignes d'alimentation** – A la connexion à une antenne extérieure, vérifiez qu'elle est éloignée des lignes d'alimentation.
- Mise à la masse de l'antenne extérieure** – Vérifiez que le système d'antenne est correctement mis à la masse pour assurer une protection efficace contre les surtensions imprévues ou l'accumulation d'électricité statique. L'Article 810 du Code national de l'électricité (NEC, Etats-Unis), ANSI/NFPA 70, fournit des informations sur la mise à la masse correcte du mât, de la structure de soutien et du fil de descente d'antenne à l'unité de décharge d'antenne, ainsi que sur la taille de l'unité de mise à la masse, la connexion aux bornes de mise à la masse et les exigences pour les bornes de mise à la masse.

Mise à la terre d'une antenne selon le code national d'électricité (NEC)

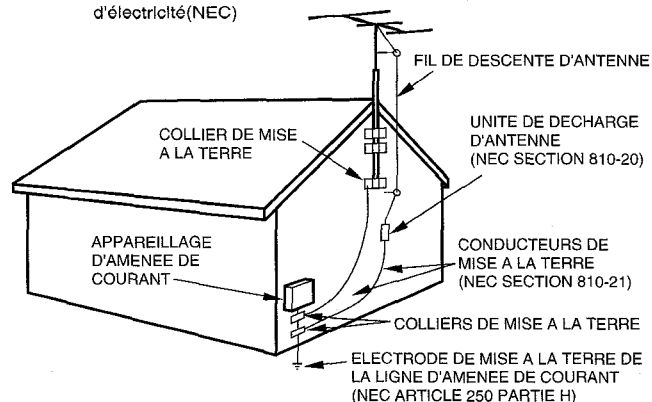

NEC: CODE NATIONAL D'ELECTRICITE

Entretien

Nettoyez l'appareil seulement comme indiqué dans ce Mode d'emploi.

Domages exigeant une réparation

Faites réparer l'appareil par un réparateur qualifié si:

- Le cordon ou la prise d'alimentation sont endommagés.
- Un matériau étranger ou du liquide a pénétré dans l'appareil.
- L'appareil a été exposé à la pluie ou à l'eau.
- L'appareil ne semble pas fonctionner correctement.
- L'appareil présente un changement de performance important.
- L'appareil est tombé, ou le coffret a été endommagé.

N'ESSAYEZ PAS DE REPARER L'APPAREIL VOUS-MEME.

Enregistrement du propriétaire

Pour la commodité, inscrivez le numéro du modèle et le numéro de série (marqués à l'arrière de l'appareil) dans l'espace ci-dessous. Veuillez les indiquer quand vous contactez un revendeur Aiwa en cas de problème.

N° de modèle	N° de série (N° de lot)
RX-LM88	
FD-LM88	
SX-LM200	

Aiwa vous souhaite la bienvenue

Nous vous félicitons d'avoir acheté une Chaîne Stéréo Aiwa. Afin d'optimiser le bon fonctionnement de cette chaîne, prenez le temps de bien lire ce manuel d'exploitation et de vous familiariser avec les méthodes d'utilisation.

Vérifiez la présence des accessoires.

Télécommande

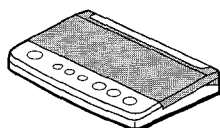

Antenne-cadre AM

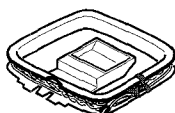

Antenne FM

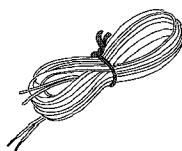

Mode d'emploi, etc.

TABLE DES MATIÈRES

PRÉCAUTIONS	2
PRÉPARATIFS	
RACCORDEMENTS	4
AVANT L'UTILISATION	6
RÉGLAGE DE L'HORLOGE	7
ÉCONOMIE D'ÉNERGIE	7
ASSOMBRISSEMENT DE L'AFFICHEUR	7
SON	
AJUSTEMENT DU SON	8
RÉCEPTION RADIO	
ACCORD MANUEL	9
PRÉRÉGLAGE DES STATIONS	10
LECTURE DE CD	
EXPLOITATION	11
LECTURE DE CASSETTE	
EXPLOITATION	13
ENREGISTREMENT SUR CASSETTE	
ENREGISTREMENT DE BASE	15
ENREGISTREMENT D'ÉDITION AI	16
ENREGISTREMENT D'ÉDITION PROGRAMMÉE	17
MINUTERIE	
LECTURE TEMPORISÉE ET ENREGISTREMENT TEMPORISÉ	18
RÉGLAGE DE LA MINUTERIE D'EXTINCTION	19
AUTRES RACCORDEMENTS	
RACCORDEMENT D'UN ÉQUIPEMENT EN OPTION	20
ÉCOUTE DE SOURCES EXTÉRIEURES	21
GÉNÉRALITÉS	
ENTRETIEN ET MAINTENANCE	21
SPÉCIFICATIONS	22
GUIDE DE DÉPANNAGE	23
NOMENCLATURE	24

F

RACCORDEMENTS

Avant de raccorder le cordon secteur

La tension nominale de votre appareil indiquée sur le panneau arrière est secteur 120 V. Vérifiez qu'elle correspond à la tension locale.

IMPORTANT

- Raccordez d'abord les enceintes, les antennes et les autres équipements, puis le cordon secteur en dernier.
- Il n'y a pas de différences entre les enceintes avant. Elles peuvent indifféremment être raccordées à L (gauche) et R (droite).

1 Placez le lecteur CD/platine cassette sur le tuner/amplificateur et branchez le connecteur du câble plat comme indiqué ci-dessous.

Notez que le connecteur peut être inséré seulement dans un sens, avec le câble plat dirigé vers la gauche.

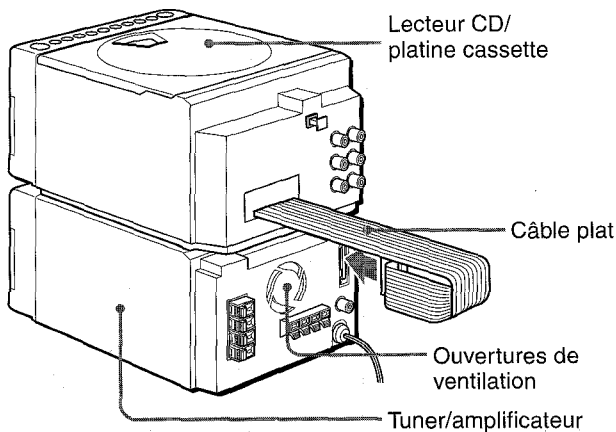

Après le branchement du connecteur, ménager un espace suffisant entre le câble plat et les ouvertures de ventilation.

2 Raccordez les cordons d'enceinte aux enceintes.

Raccordez les cordons à rayures blanches aux bornes ⊕ et les autres aux bornes ⊖.

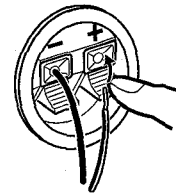

3 Raccordez les cordons d'enceinte au tuner/amplificateur.

Les cordons à rayures blanches doivent être raccordés aux bornes ⊕ et les autres aux bornes ⊖.

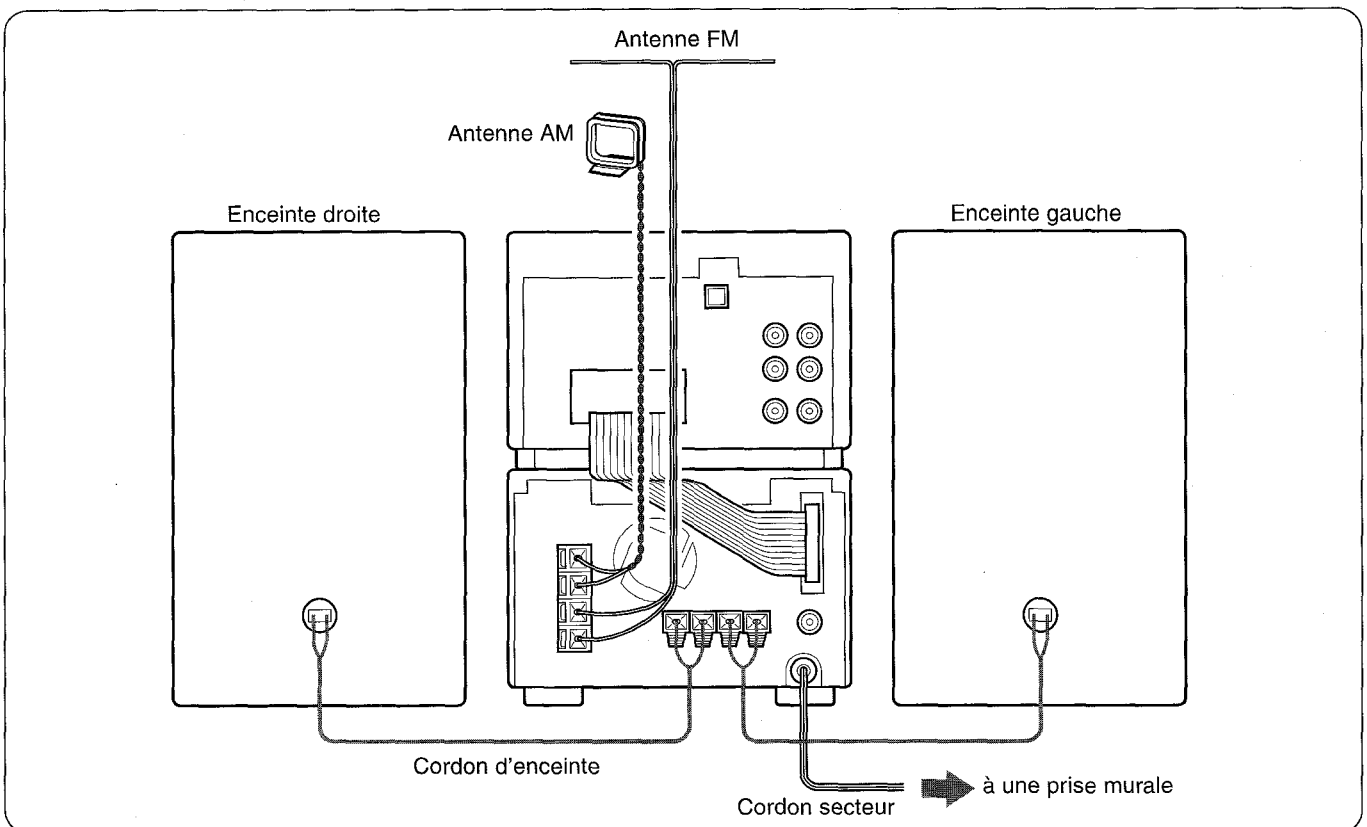
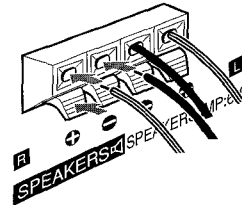

4 Raccordez les antennes fournies.

Raccordez l'antenne FM aux prises FM 75 Ω et l'antenne AM aux prises AM LOOP.

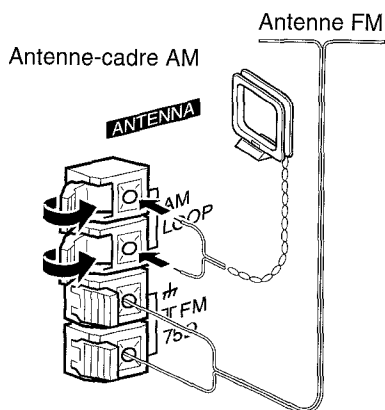

5 Branchez le cordon secteur sur une prise murale.

REMARQUE

Ne court-circuitez pas les conducteurs des cordons d'enceintes + et -; sinon, le son pourrait devenir inaudible ou la chaîne pourrait être mis hors tension. Dans ce cas, déconnectez le cordon secteur de la prise murale et reconnectez correctement les cordons d'enceinte. Reconnectez alors le cordon secteur et remettez la chaîne sous tension.

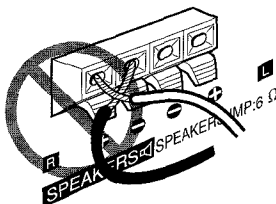

Pour installer l'antenne AM sur une surface

Fixez l'ergot dans la fente.

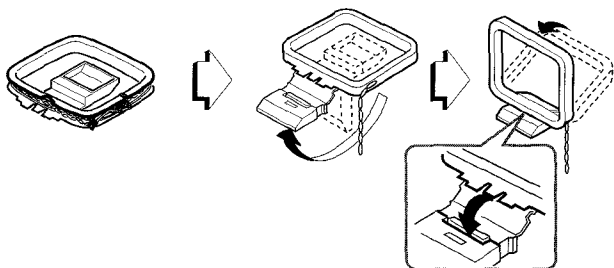

Pour positionner les antennes

Antenne FM:

Étendez-la horizontalement en forme de T et fixez ses extrémités au mur.

Antenne-cadre AM:

Orientez-la le mieux possible.

REMARQUE

- Ne raccordez pas des enceintes autres que celles fournies à la chaîne.
- Ne laissez pas des objets produisant un champ magnétique près des enceintes.
- N'approchez pas l'antenne FM d'objets métalliques ou de tringles de rideaux.
- N'approchez pas l'antenne AM d'autres équipements en option, de la chaîne stéréo elle-même, du cordon secteur ou des cordons d'enceinte, car elle pourrait ramasser du bruit.
- Ne déroulez pas le fil de l'antenne AM.

AFFICHAGE DÉMO DE L'AFFICHEUR

Quand vous branchez le cordon secteur dans une prise électrique la première fois après l'achat, un affichage démo apparaît sur l'afficheur. A la mise sous tension, l'affichage démo s'arrête. A la mise hors tension, il réapparaît. L'affichage démo apparaîtra à chaque mise hors tension jusqu'au réglage de l'horloge. (Voir la page 7 pour le réglage de l'horloge.)

Quand l'horloge est réglée

L'affichage démo est visible en appuyant sur la touche MODE tout en appuyant sur la touche SHIFT sur la télécommande. Cette touche sert aussi à assombrir l'afficheur et à mettre la chaîne en mode économie d'énergie. Voir la page 7 pour les explications détaillées.

INSTALLATION DES DEUX APPAREILS CÔTE A CÔTE

Vous pouvez aussi, si vous le souhaitez, placer le lecteur CD/platine cassette et le tuner/amplificateur côte à côte.

Dans ce cas, vérifiez que le câble plat n'obstrue pas les ouvertures de ventilation, comme indiqué ci-dessous.

Ménagez toujours un espace suffisant entre le câble plat et les ouvertures de ventilation.

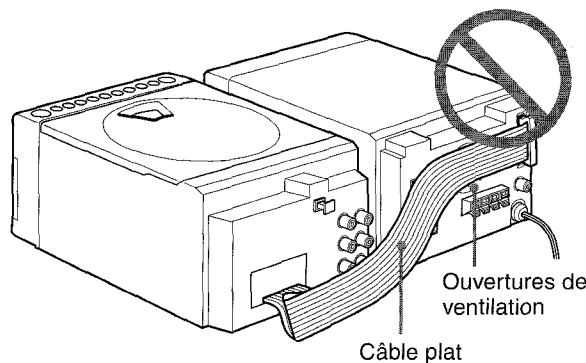

RACCORDEMENT D'UNE ANTENNE EXTERIEURE

Pour améliorer la réception, l'emploi d'une antenne extérieure est recommandé.

Raccordez l'antenne extérieure aux prises FM 75 Ω.

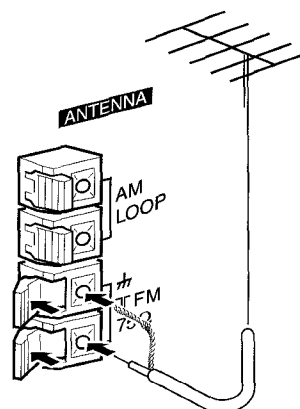

Pour raccorder un équipement en option → page 20.

AVANT L'UTILISATION

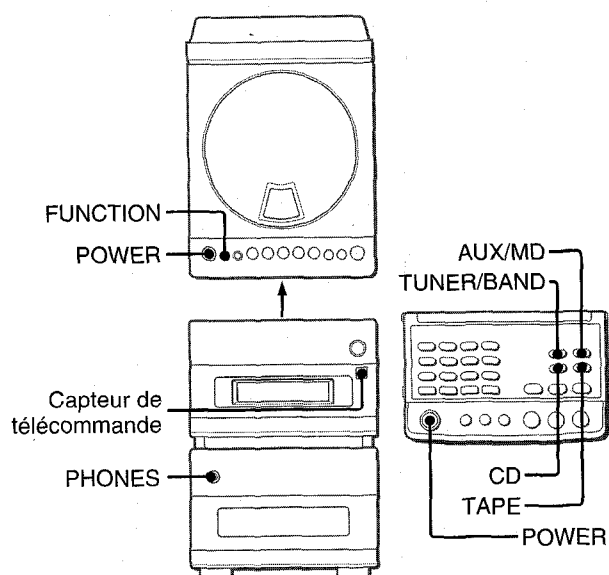

Pour mettre la chaîne sous tension

Appuyez sur une des touches de fonction (TUNER/BAND, AUX/MD, CD, TAPE) sur la télécommande.

La lecture de la source correspondante démarre (fonction Lecture directe).

La touche POWER est également utilisable.

Pour mettre la chaîne hors tension

Appuyez à nouveau sur la touche POWER.

Pour utiliser les écouteurs

Raccordez des écouteurs à minifiche stéréo (ø3,5 mm) à la prise PHONES.

Aucun son ne sort des enceintes quand des écouteurs sont branchés.

Pour utiliser la touche FUNCTION sur le lecteur CD/platine cassette

La touche FUNCTION du lecteur CD/platine cassette remplace les touches de fonction (TUNER/BAND, AUX/MD, CD, TAPE) sur la télécommande. A chaque pression de la touche FUNCTION, la fonction suivante est cycliquement sélectionnée.

EMPLOI DE LA TÉLÉCOMMANDE

Insertion des piles

Retirez le couvercle du logement des piles à l'arrière de la télécommande et insérez deux piles R03 (format AAA).

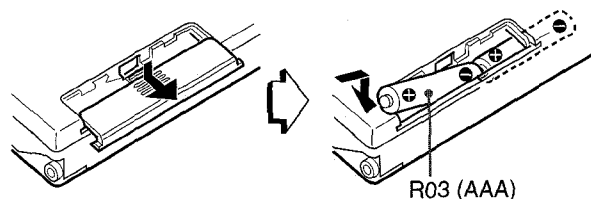

Quand remplacer les piles

La distance de commande maximale entre la télécommande et le capteur du lecteur CD/platine cassette est d'environ 5 m. Remplacez les piles par des neuves quand cette distance diminue.

Ouverture et fermeture du couvercle supérieur

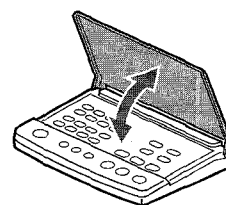

Pour utiliser la télécommande

Certaines opérations peuvent seulement être effectuées avec les touches de la télécommande, d'autres avec les touches sur le lecteur CD/platine cassette et celles de la télécommande.

Ce mode d'emploi indique clairement les touches utilisables pour chaque opération.

REMARQUE

- La touche ► sur la télécommande a la même fonction que la touche ◀ sur le lecteur CD/platine cassette.
- Si la chaîne doit rester inutilisée pendant une période prolongée, retirez les piles pour éviter tout risque de fuite d'électrolyte.
- La télécommande peut ne pas fonctionner correctement quand:
 - La ligne de vision entre la télécommande et le capteur de télécommande est exposée à une lumière intense, en plein soleil par exemple.
 - D'autres télécommandes sont utilisées à proximité (téléviseur, etc.).

Les touches numériques de 1 à 9 ont aussi les fonctions indiquées sur la plaque au-dessus d'elles. Pour utiliser ces fonctions, appuyez sur les touches tout en maintenant pressée la touche SHIFT sur la télécommande.

RÉGLAGE DE L'HORLOGE

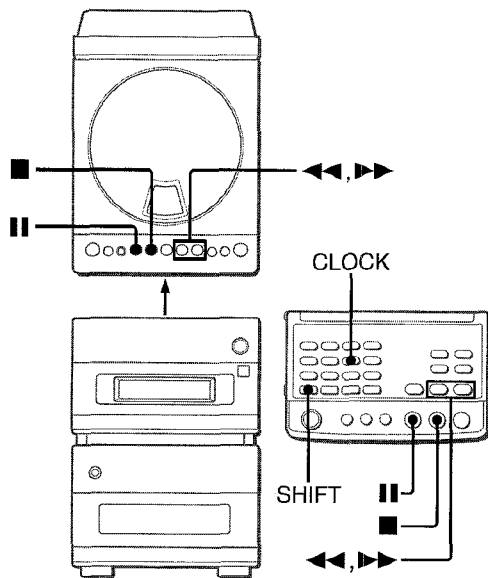

- 1 Appuyez sur la touche **||** quand la chaîne est hors tension, ou sur la touche **CLOCK** en maintenant pressée la touche **SHIFT** sur la télécommande.**
L'horloge clignote sur l'afficheur.

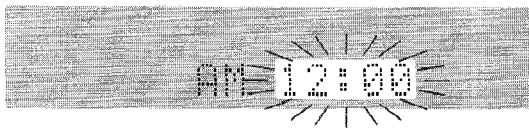

- 2 Pendant l'affichage de l'horloge (4 secondes), appuyez sur la touche **◀◀** ou **▶▶** pour régler l'heure.**

Une pression de la touche **◀◀** fera reculer l'heure d'1 minute, et une pression de la touche **▶▶** la fera avancer d'1 minute. Maintenir ces touches enfoncées fera varier l'heure par unités de 10 minutes.

Pour commuter à l'affichage 24 heures, appuyez sur la touche **■**.

Pour revenir à l'indication 12 heures, appuyez une seconde fois sur la touche **■**.

Si vous ne commencez pas à régler l'heure dans les 4 secondes

L'horloge démarre et s'assombrit.

Pour régler l'horloge, appuyez sur la touche **||**, ou appuyez sur la touche **CLOCK** en maintenant la touche **SHIFT** enfoncée sur la télécommande.

L'horloge devient plus lumineuse et les touches **◀◀** et **▶▶** deviennent disponibles.

- 3 Appuyez sur la touche **||**.**

L'horloge démarre à partir de 00 seconde.

Au premier branchement du cordon d'alimentation dans une prise électrique après l'achat

Tout l'affichage est effacé.

Cela parce que le mode économie d'énergie de la chaîne est activé; il ne s'agit pas d'une anomalie.

Le mode économie d'énergie est annulable. Voir "ÉCONOMIE D'ÉNERGIE" pour les détails.

Pour afficher l'heure présente

Appuyez sur la touche **CLOCK** tout en pressant la touche **SHIFT** sur la télécommande. L'heure s'affiche 4 secondes.

Pendant l'affichage de l'horloge, vous pouvez la remettre à zéro en appuyant sur la touche **◀◀** ou **▶▶**. Dans ce cas, appuyez sur la touche **||** à la fin.

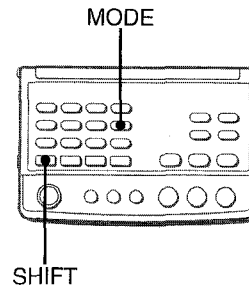

ÉCONOMIE D'ÉNERGIE

Cette chaîne vous permet de réguler sa consommation d'énergie en n'affichant rien sur l'afficheur quand elle est hors tension. C'est ce qu'on appelle **mode économie d'énergie**.

Appuyez sur la touche **MODE tout en pressant la touche **SHIFT** sur la télécommande quand la chaîne est hors tension.**

Chaque pression de cette touche modifie l'état de l'affichage comme suit:

- ① Mode économie d'énergie
- ② Affichage démo (mode économie d'énergie annulé)
- ③ Affichage de l'horloge (mode économie d'énergie annulé)

Quand la chaîne est en mode économie d'énergie

"Eco Mode" s'affiche 4 secondes, et l'afficheur s'efface.

Seul le voyant rouge à droite de l'afficheur s'allume pour indiquer que la chaîne est sous tension.

Consommation d'énergie en mode d'attente

Si le mode économie d'énergie est activé: 2,5 W

REMARQUE

Si vous appuyez sur la touche **◀◀** du lecteur CD/platine cassette (ou la touche **▶** sur la télécommande) quand il est hors tension, le mode économie d'énergie, s'il est activé, sera annulé et l'affichage démo apparaîtra.

ASSOMBRISSEMENT DE L'AFFICHEUR

Cette chaîne vous permet de régler la luminosité de l'afficheur à votre goût.

Appuyez sur la touche **MODE en pressant la touche **SHIFT** sur la télécommande quand la chaîne est sous tension.**

Chaque pression fait passer l'afficheur entre les états suivants:

- ① Affichage lumineux
- ② Affichage assombri
- ③ Affichage démo

Si la chaîne est mise hors tension après modification de la luminosité de l'afficheur, le dernier état est rétabli à la mise sous tension suivante.

AJUSTEMENT DU SON

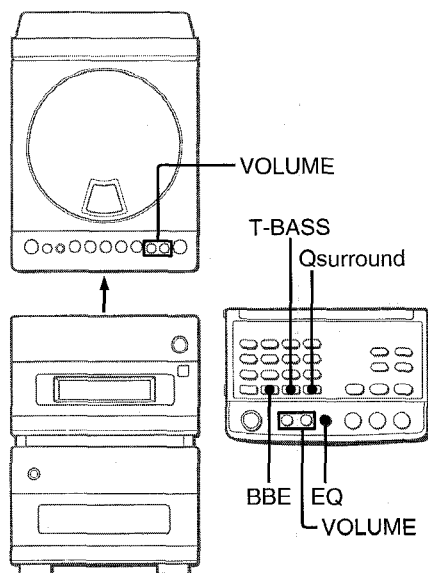

AJUSTEMENT DU VOLUME

Appuyez sur les touches **VOLUME**.

Le volume s'affiche pendant 4 secondes. Il est réglable de 0 (minimum) à 30, puis MAX (maximum).

Le volume reste mémorisé même après la mise hors tension. Mais si la chaîne est mise hors tension alors que le volume est réglé à plus de 21, il sera automatiquement réglé à 21 à la mise sous tension suivante.

RENFORCEMENT DES AIGUS

Le système BBE renforce la netteté des sons de hautes fréquences.

Appuyez plusieurs fois sur la touche **BBE** sur la télécommande.

Chaque pression de la touche BBE vous permet de sélectionner un des trois niveaux disponibles ou la position OFF.

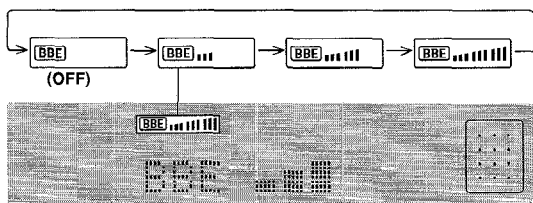

RENFORCEMENT DES GRAVES

Le système T-BASS renforce le réalisme des sons de basses fréquences.

Appuyez plusieurs fois sur la touche **T-BASS** sur la télécommande.

Chaque pression de la touche T-BASS vous permet de sélectionner un des trois niveaux disponibles ou la position OFF.

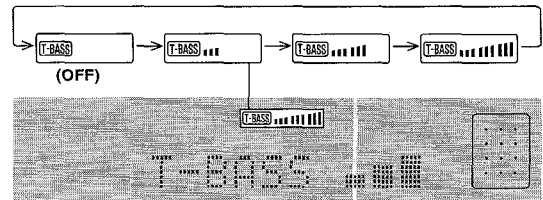

REMARQUE

Le son de basses fréquences peut être déformé quand le système T-BASS est utilisé pour un disque dont le son de basses fréquences est accentué à l'origine. Dans ce cas, annulez le système T-BASS.

EQ (ÉGALISEUR)

Cette chaîne fournit les trois courbes d'égalisation suivantes:

ROCK: Son puissant accentuant les graves et les aigus.

POP: Plus de présence des voix et des médians.

JAZZ: Basses fréquences accentuées pour la musique de type jazz

Appuyez sur la touche **EQ** sur la télécommande.

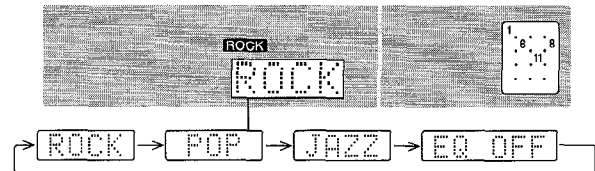

La courbe graphique correspondant au mode d'égalisation sélectionné s'affichera.

SYSTÈME Q SURROUND

Le système Q SURROUND intégré à l'appareil utilise uniquement deux enceintes, droite et gauche, pour créer une atmosphère donnant l'impression d'être entouré de deux enceintes avant et de deux enceintes arrière.

Appuyez sur la touche **Qsurround** sur la télécommande.

"QSURROUND ON" défile sur l'afficheur, et l'indicateur "QSURROUND" apparaît.

Pour annuler l'effet Q SURROUND

Appuyez sur la touche **Qsurround** sur la télécommande.

"QSURROUND OFF" défile sur l'afficheur, et l'indicateur "QSURROUND" s'éteint.

REMARQUE

- Le système Q SURROUND ne fonctionne pas en mode monaural.
- Quand le système Q SURROUND est activé, le son peut être déformé à volume élevé. Dans ce cas, abaissez le volume.

AJUSTEMENT DU SON PENDANT L'ENREGISTREMENT

Vous pouvez modifier à votre guise le volume de sortie et la tonalité des enceintes ou écouteurs sans affecter le niveau d'enregistrement.

ACCORD MANUEL

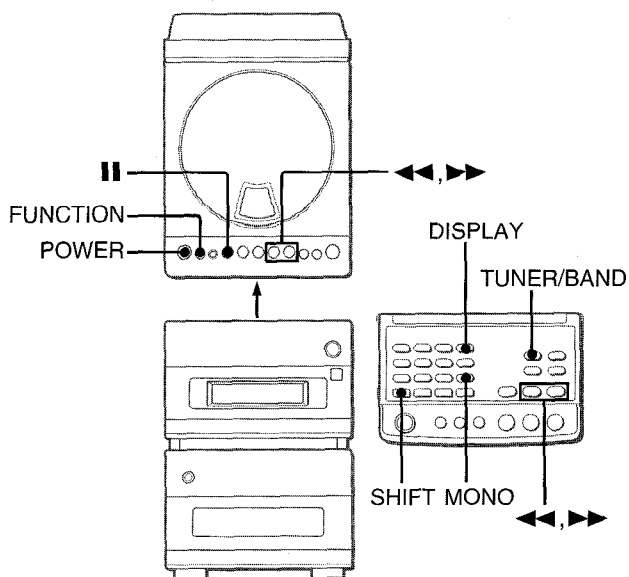

1 Appuyez plusieurs fois sur la touche TUNER/BAND de la télécommande (ou sur la touche FUNCTION sur le lecteur CD/platine cassette) pour sélectionner la bande souhaitée.

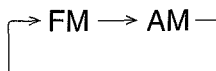

Si la chaîne est mise hors tension, la station préalablement accordée est lue (fonction Lecture directe).

2 Appuyez sur la touche ◀◀ ou ▶▶ pour sélectionner une station.

La fréquence change à chaque pression. A la réception d'une station, "TUNE" s'affiche pendant 2 secondes. ((Ⓜ)) s'affiche pendant la réception FM stéréo.

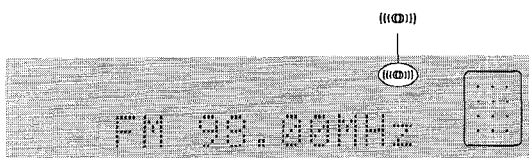

A propos du vumètre

L'affichage ci-dessus commute automatiquement au vumètre au bout de 4 secondes. Le vumètre indique un niveau sonore de lecture approximatif.



Recherche rapide d'une station (Recherche auto)

Maintenez la touche ◀◀ ou ▶▶ pressée jusqu'à ce que le tuner commence à chercher une station. Après l'accord d'une station, la recherche s'arrête.

Pressez la touche ◀◀ ou ▶▶ pour arrêter la Recherche auto manuellement.

- La Recherche auto peut ne pas s'arrêter à des stations à signal très faible.

Quand une émission FM stéréo contient du bruit

Appuyez sur la touche MONO de la télécommande. "MONO" apparaît sur l'afficheur. Le bruit est réduit, mais la réception est monaurale.

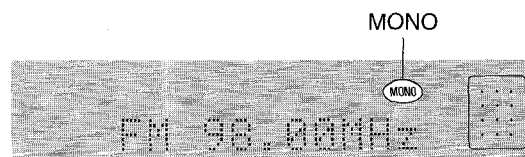

Répétez la procédure ci-dessus pour revenir en réception stéréo.

Pour modifier l'intervalle d'accord AM

Le réglage par défaut de l'intervalle d'accord est de 10 kHz/pas. Modifiez l'intervalle de fréquence si vous utilisez cette chaîne dans une zone où le système d'affectation des fréquences est de 9 kHz/pas.

Appuyez sur la touche POWER tout en pressant la touche || sur le lecteur CD/platine cassette. Répétez cette procédure pour revenir à l'ancien intervalle.

REMARQUE

A la modification de l'intervalle d'accord AM, toutes les stations pré-réglées (voir "PRÉRÉGLAGE DES STATIONS") sont effacées. Elles doivent être réglées à nouveau.

Modification de l'affichage

Appuyez sur la touche DISPLAY en pressant la touche SHIFT sur la télécommande. A chaque pression, l'affichage change comme suit:

- ① Vumètre
- ② Fréquence de la station accordée (Exemple: FM 98.00MHz)

PRÉRÉGLAGE DES STATIONS

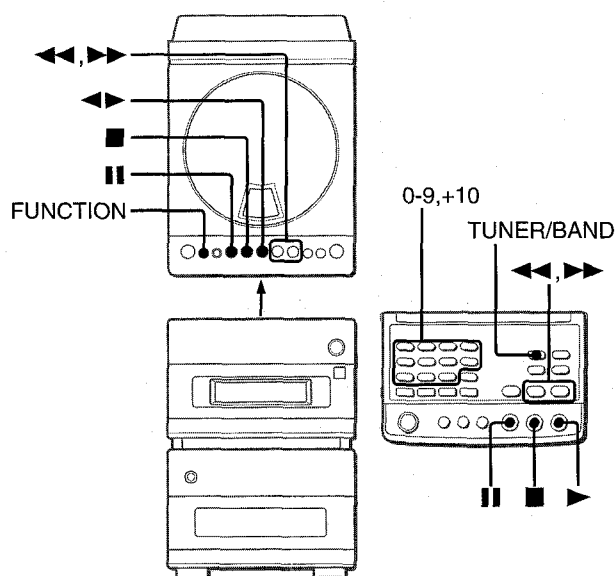

La chaîne peut mémoriser un total de 32 stations préréglées. (20 stations préréglées maximum sont disponibles sur chaque bande.) A la mémorisation d'une station, un numéro de préréglage est affecté à la station. Utilisez ce numéro pour accorder directement une station préréglée.

1 Appuyez sur la touche TUNER/BAND de la télécommande (ou sur la touche FUNCTION sur le lecteur CD/platine cassette) pour sélectionner une bande. Puis, appuyez sur la touche ◀◀ ou ▶▶ pour sélectionner une station.

2 Appuyez sur la touche || pour mémoriser une station.

Un numéro de préréglage, à commencer par 1 et dans l'ordre consécutif, est affecté à chaque bande.

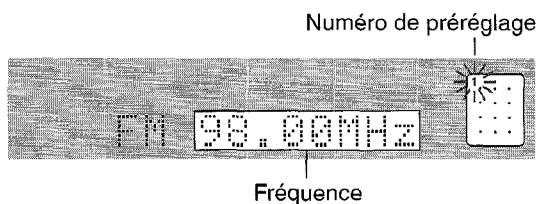

3 Répétez les étapes 1 et 2.

La station suivante ne sera pas mémorisée si 32 stations préréglées sont déjà mémorisées ("FULL" est affiché).

ACCORD PAR NUMÉRO DE PRÉRÉGLAGE

1 Appuyez sur la touche TUNER/BAND de la télécommande ou la touche FUNCTION sur le lecteur CD/platine cassette pour sélectionner une bande.

2 Appuyez sur la touche ◀▶ sur le lecteur CD/platine cassette ou sur la touche ▶ sur la télécommande.

A chaque pression de la touche, le numéro de préréglage ascendant suivant est sélectionné.

Accord avec le numéro de préréglage

1 Appuyez sur la touche TUNER/BAND sur la télécommande pour sélectionner une bande. (Ou utilisez la touche FUNCTION sur le lecteur CD/platine cassette.)

2 Appuyez sur les touches numériques de la télécommande pour sélectionner un numéro de préréglage.

Exemples:

Pour sélectionner le numéro de préréglage 10, appuyez sur les touches +10 et 0.

Pour sélectionner le numéro de préréglage 15, appuyez sur les touches +10 et 5.

Pour effacer une station préréglée

Sélectionnez le numéro de préréglage de la station à effacer. Puis, appuyez sur la touche ■, ensuite sur la touche || dans les 4 secondes.

Les numéros de préréglage de toutes les stations à numéro supérieur de la bande seront diminués d'une unité.

REMARQUE

En cas de panne de courant ou de déconnexion du cordon secteur de longue durée, le préréglage des stations sera annulé. Dans ce cas, préréglez à nouveau.

EXPLOITATION

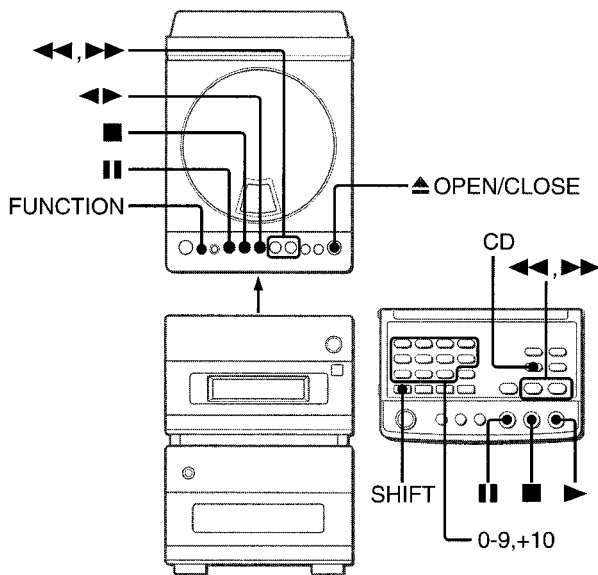

CHARGEMENT D'UN DISQUE

- 1 Appuyez sur la touche CD de la télécommande (ou plusieurs fois sur la touche FUNCTION sur le lecteur CD/platine cassette jusqu'à l'affichage de "CD"), puis sur la touche **▲ OPEN/CLOSE** pour ouvrir le couvercle du logement du disque.
- 2 Chargez un disque, la face portant l'étiquette dirigée vers le haut.

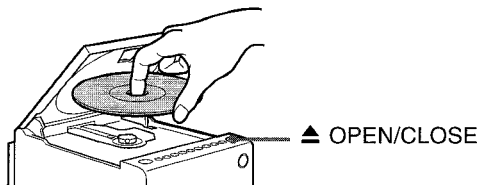

- 3 Appuyez à nouveau sur la touche **▲ OPEN/CLOSE** pour refermer le couvercle du logement du disque.

Attention

Ne vous coincez pas les doigts dans le logement du disque à la fermeture du couvercle.

LECTURE D'UN DISQUE

Chargez un disque.

Appuyez sur la touche **◀▶** sur le lecteur CD/platine cassette ou sur la touche **▶** sur la télécommande.

La lecture du CD inséré commence à partir de la piste 1.

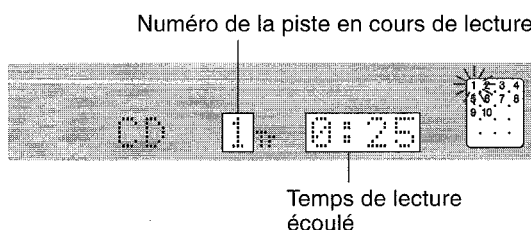
**A propos du vumètre**

L'affichage ci-dessus passe au vumètre au bout de 4 secondes. Le vumètre indique un niveau sonore de lecture approximatif.



Pour arrêter la lecture, appuyez sur la touche **■**.

Pour faire une pause de lecture, appuyez sur la touche **||**. Appuyez une seconde fois pour reprendre la lecture.

Pour rechercher un point particulier pendant la lecture, maintenez la touche **◀◀** ou **▶▶** pressée et relâchez-la au point souhaité.

Pour sauter au début d'une piste pendant la lecture, appuyez plusieurs fois sur la touche **◀◀** ou **▶▶**. La chaîne saute en avant à la pression de la touche **▶▶**, et en arrière à la pression de la touche **◀◀**.

Pour retirer le disque, arrêtez la lecture et appuyez sur la touche **▲ OPEN/CLOSE**.

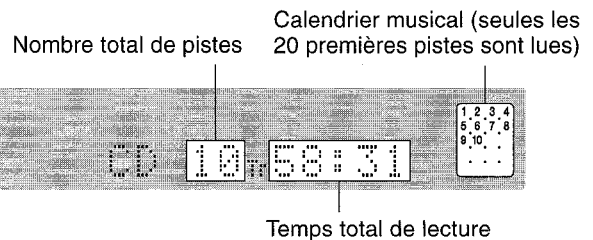
Afficheur en mode d'arrêt**Pour démarrer la lecture quand la chaîne est hors tension (fonction Lecture directe)**

Appuyez sur la touche CD de la télécommande. La chaîne se met sous tension et la lecture du disque chargé démarre.

Sélection d'une piste avec la télécommande

Appuyez sur les touches numériques et la touche +10 pour sélectionner une piste.

Exemples:

Pour sélectionner la piste 25, appuyez sur les touches +10, +10 et 5.

Pour sélectionner la piste 10, appuyez sur les touches +10 et 0. La lecture de la piste sélectionnée démarre, puis la lecture se poursuit jusqu'à la fin du disque.

REMARQUE

Ne placez pas plus d'un disque compact sur le plateau à disque.

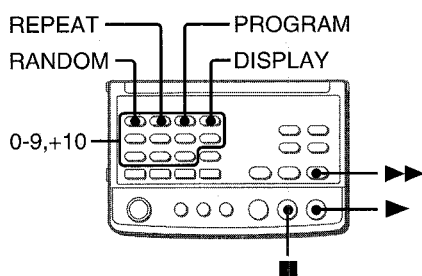

Pour modifier l'affichage en mode de lecture

Appuyez sur la touche DISPLAY en pressant la touche SHIFT sur la télécommande.

Chaque pression de la touche modifie l'affichage comme suit:

- ① Vumètre
- ② Numéro de la piste en cours de lecture et temps de lecture écoulé
(Exemple: CD 3Tr 3:43)
- ③ Temps de lecture restant
(Exemple: CD -26:15)

LECTURE ALÉATOIRE

Toutes les pistes du disque peuvent être lues dans le désordre.

Appuyez sur la touche RANDOM en pressant la touche SHIFT sur la télécommande.

"RANDOM" s'allume sur l'affichage.

Répétez cette procédure pour annuler la lecture aléatoire.

REMARQUE

- Même si la touche ◀ est pressée, une piste lue antérieurement ne peut pas être sautée. La chaîne revient seulement au début de la piste présente.
- A la sélection d'une piste avec les touches numériques de la télécommande en mode lecture aléatoire, la lecture de la piste sélectionnée démarre, et le mode lecture aléatoire est annulé.

LECTURE RÉPÉTÉE

Une piste ou toutes les pistes peuvent être lues de manière répétée.

Maintenez la touche SHIFT pressée, et appuyez plusieurs fois sur la touche REPEAT de la télécommande.

"↶ 1" s'allume quand la lecture répétée d'une piste est sélectionnée, et "↶" quand celle de toutes les pistes l'est.

Pour annuler la lecture répétée, répétez l'opération ci-dessus.

Pour répéter une lecture aléatoire

Appuyez d'abord sur la touche RANDOM tout en maintenant la touche SHIFT pressée sur la télécommande pour activer la lecture aléatoire. Puis, appuyez sur la touche REPEAT en maintenant la touche SHIFT pressée de sorte que "↶" s'allume.

LECTURE PROGRAMMÉE

Jusqu'à 30 pistes peuvent être programmées sur le disque inséré. Utilisez la télécommande.

1 En mode d'arrêt, appuyez sur la touche PROGRAM en maintenant la touche SHIFT pressée.

"PRGM" s'affiche.



2 Appuyez sur les touches numériques et sur la touche +10 pour programmer une piste.

Exemples:

Pour sélectionner la piste 12, appuyez sur les touches +10 et 2.

Pour sélectionner la piste 20, appuyez sur les touches +10, +10 et 0.

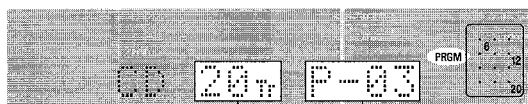

Numéro de la piste sélectionnée

Numéro de programmation

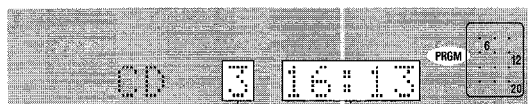

Nombre total de pistes sélectionnées

Temps total de lecture des pistes sélectionnées

3 Répétez l'étape 2 pour programmer d'autres pistes.

4 Appuyez sur la touche ▶ pour démarrer la lecture.

Pour répéter une lecture programmée

Après la programmation des pistes souhaitées, appuyez sur la touche REPEAT en maintenant la touche SHIFT pressée sur la télécommande de sorte que "↶" s'allume.

La lecture programmée démarre alors.

Pour vérifier la programmation

A chaque pression de la touche ▶ en mode d'arrêt, un numéro de piste et le numéro de programmation s'affichent.

Pour effacer un programme

Appuyez sur la touche ■ en mode d'arrêt.

Pour ajouter des pistes à un programme

Répétez l'étape 2 avant la lecture. La piste sera programmée après la dernière piste.

Pour modifier les pistes programmées

Effacez le programme et répétez toutes les étapes.

REMARQUE

Les touches RANDOM et numériques sont inopérantes pendant la lecture programmée.

EXPLOITATION

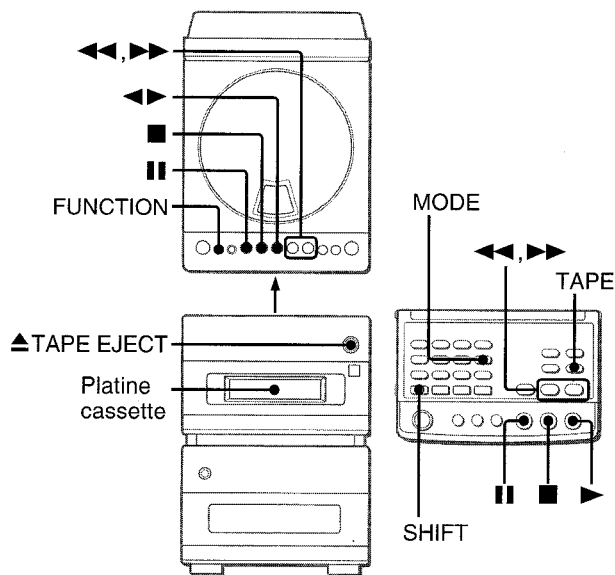

CHARGEMENT D'UNE CASSETTE

- Vous pouvez sélectionner un mode d'inversion pour lire une face ou les deux.
- Utilisez une cassette de type I (normale), de type II (high/CrO₂) ou de type IV (métal) pour la lecture.

Appuyez sur la touche TAPE de la télécommande (ou plusieurs fois sur la touche FUNCTION sur le lecteur CD/platine cassette jusqu'à ce que "TAPE" s'affiche).

Puis insérez une cassette, la face exposée dirigée vers la droite, et appuyez légèrement dessus jusqu'à ce qu'elle se charge automatiquement.

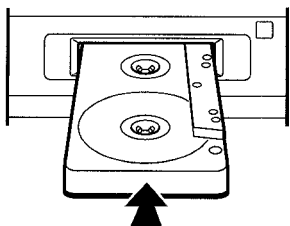

Sélection d'un mode d'inversion

Appuyez sur la touche TAPE de la télécommande. A chaque pression de la touche, le mode d'inversion change.

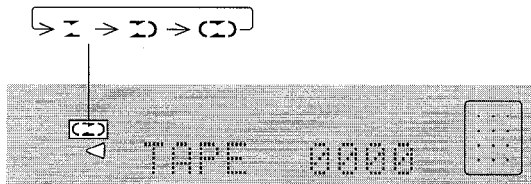

- Pour lire seulement une face, sélectionnez > I.
- Pour lire la face avant puis la face arrière seulement une fois, sélectionnez > I I.
- Pour lire les deux faces de manière répétée, sélectionnez > I I I.

LECTURE D'UNE CASSETTE

Chargez une cassette.

Appuyez sur la touche ◀▶ sur le lecteur CD/platine cassette ou sur la touche ▶ sur la télécommande.

Face lue de la cassette

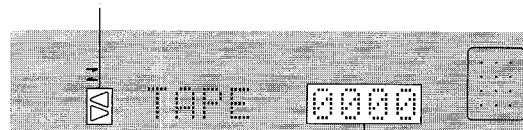

Le compteur de bande indique le temps de défilement de la bande. (Invisible quand aucune cassette n'est insérée.)

- ▷: La face vers le haut est lue (en avant).
- ◁: La face vers le bas est lue (en arrière).

A propos du vumètre

L'affichage ci-dessus passe au vumètre au bout de 4 secondes. Le vumètre indique un niveau sonore de lecture approximatif.



Pour arrêter la lecture, appuyez sur la touche ■.

Pour faire une pause de lecture, appuyez sur la touche II. Appuyez une seconde fois pour reprendre la lecture.

Pour changer de face lue, appuyez sur la touche ◀▶ sur le lecteur CD/platine cassette ou sur la touche ▶ sur la télécommande en mode de lecture ou pause.

Pour avancer ou reculer rapidement, appuyez sur la touche ◀◀ ou ▶▶ en mode d'arrêt. Puis, appuyez sur la touche ■ pour arrêter la bande.

Pour éjecter la cassette chargée, appuyez sur la touche ▲ TAPE EJECT en mode d'arrêt.

Démarrage de la lecture quand l'alimentation est coupée (fonction Lecture directe)

Appuyez sur la touche TAPE sur la télécommande. La chaîne se met automatiquement sous tension et la lecture de la cassette chargée démarre.

Remise à 0000 du compteur de bande

Appuyez sur la touche ■ en mode d'arrêt. Le compteur est également remis à 0000 à l'éjection de la cassette.

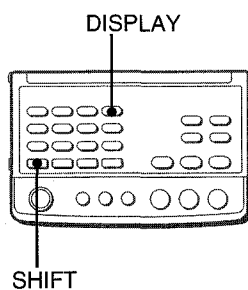

Pour modifier l'affichage en mode de lecture

Appuyez sur la touche DISPLAY en maintenant pressée la touche SHIFT de la télécommande.

Chaque pression de la touche modifie l'affichage comme suit:

- ➔ ① Vumètre
- ↳ ② Compteur de bande
(Exemple: TAPE 0185)

A propos des cassettes

- Pour éviter tout effacement accidentel, brisez les taquets en plastique sur la cassette après l'enregistrement avec un tournevis ou un autre outil pointu.

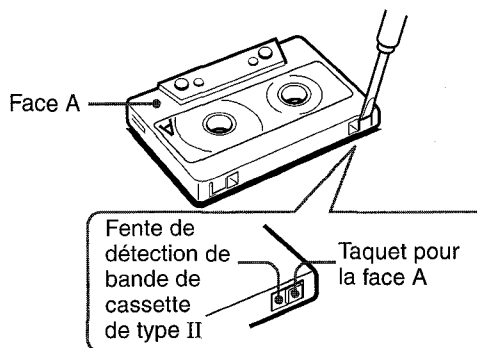

Pour réenregistrer sur la bande, couvrez les ouvertures laissées par le taquet avec du ruban adhésif, etc. (Sur les cassettes de type II, prenez garde de ne pas couvrir la fente de détection de cassette de type II.)

- **Les cassettes de 120 minutes ou plus** sont extrêmement fines et se déforment ou s'endommagent facilement. Elles ne sont pas recommandées.
- **Retendez la bande** avec un crayon ou un outil similaire avant l'utilisation. Une bande détendue peut se casser ou s'em mêler dans le mécanisme.

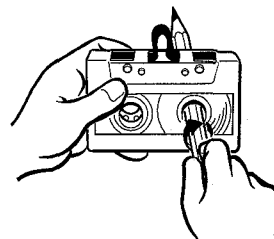

ENREGISTREMENT DE BASE

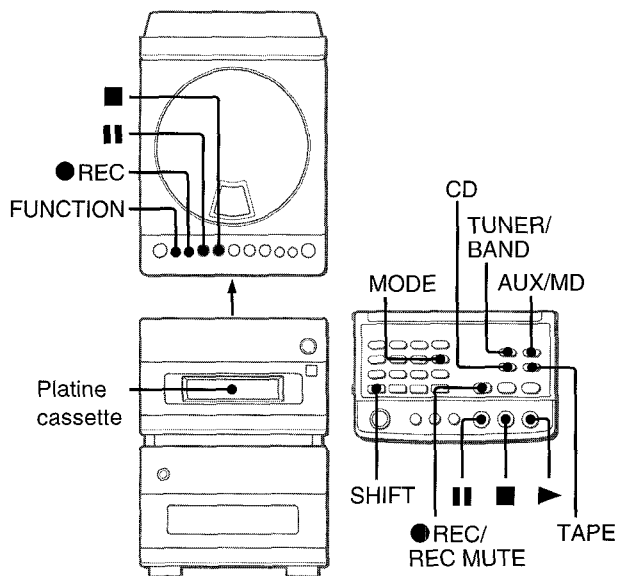

Préparatifs

- Réglez la cassette au point où l'enregistrement doit commencer.
- Utilisez des cassettes de type I (normal) ou de type II (high/CrO₂) pour l'enregistrement.

1 Chargez la cassette à enregistrer dans la platine.

Chargez la cassette, la face à enregistrer en premier vers le haut, et la face exposée vers la droite.

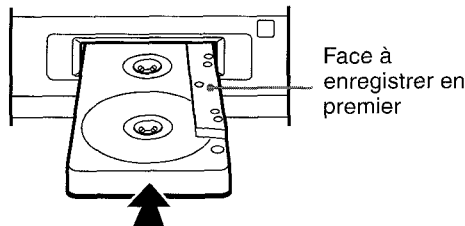

2 Appuyez sur la touche TAPE sur la télécommande pour sélectionner le mode d'inversion.

Pour enregistrer sur une face seulement, sélectionnez \square .
 Pour enregistrer sur les deux faces, sélectionnez \square) ou (\square).
 Si l'enregistrement est commencé sur la face dirigée vers le bas, la bande s'arrête à la fin de l'enregistrement sur cette face, même si le mode d'inversion est réglé à \square) ou (\square).

3 Appuyez sur une des touches de fonction et préparez la source à enregistrer.

Pour enregistrer une émission de radio, appuyez sur la touche TUNER/BAND et accordez une station.

Pour enregistrer à partir d'un CD, appuyez sur la touche CD sur la télécommande, puis chargez un CD.

Pour enregistrer à partir d'une source raccordée aux prises AUX IN ou MD IN, appuyez plusieurs fois sur la touche AUX/MD pour afficher respectivement "AUX" ou "MD".

4 Appuyez sur la touche ● REC sur le lecteur CD/platine cassette pour démarrer l'enregistrement.

Pour démarrer l'enregistrement avec la télécommande, appuyez sur la touche ● REC/REC MODE et dans les 2 secondes sur la touche ▶.

A l'enregistrement à partir d'un CD, la lecture et l'enregistrement démarrent simultanément.

A l'enregistrement à partir d'un équipement raccordé, démarrez la lecture.

Pour arrêter la lecture, appuyez sur la touche ■.

A l'enregistrement à partir d'un CD, appuyez à nouveau sur la touche ■ pour arrêter la lecture.

Pour faire une pause d'enregistrement, appuyez sur la touche ■■. (Applicable lors de l'enregistrement d'une émission de radio ou à partir d'un équipement raccordé.) Appuyez à nouveau pour reprendre l'enregistrement.

INSERTION D'ESPACES VIERGES

L'insertion d'espaces vierges de 4 secondes peut vous permettre de localiser le début d'une piste quand la cassette est lue sur un autre équipement. (Applicable quand la source est la radio ou un équipement raccordé.)

1 Appuyez sur la touche ● REC/REC MUTE sur la télécommande pendant l'enregistrement ou en mode pause d'enregistrement.

"TAPE REC" clignote rapidement 4 secondes et la bande défile sans enregistrement. Au bout de 4 secondes, la platine passe en mode pause d'enregistrement.

2 Appuyez sur la touche ■■ pour reprendre l'enregistrement.

Pour insérer un espace vierge de moins de 4 secondes, appuyez à nouveau sur la touche ● REC/REC MUTE pendant le clignotement rapide de "TAPE REC".

Pour insérer des espaces vierges de plus de 4 secondes, après le passage de la platine en mode pause d'enregistrement, appuyez à nouveau sur la touche ● REC/REC MUTE. A chaque pression, un espace vierge de 4 secondes sera ajouté.

LECTURE DE CASSETTE
ENREGISTREMENT SUR CASSETTE

F

ENREGISTREMENT D'ÉDITION AI

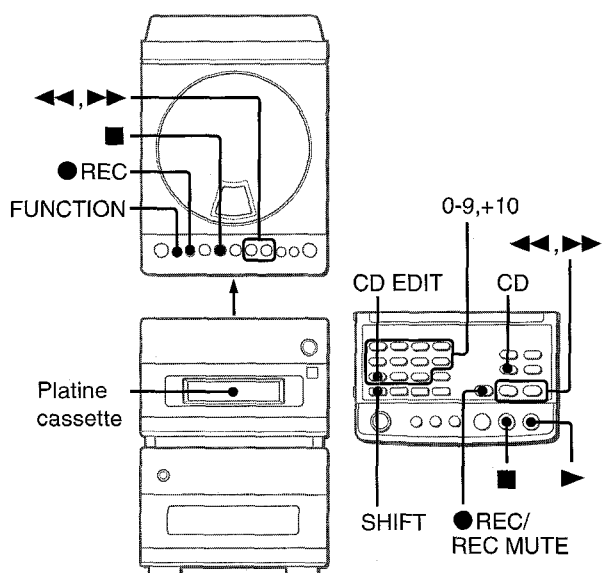

La fonction d'édition AI permet l'enregistrement d'un CD sans avoir à s'inquiéter de la longueur de la bande et des pistes. Quand un CD est inséré, le lecteur CD/platine cassette calcule automatiquement la longueur des pistes. Si nécessaire, l'ordre des pistes sera modifié pour éviter toute coupure de piste. (AI: Intelligence artificielle)

REMARQUE

L'enregistrement d'édition AI ne commencera pas d'un point en cours de bande. La cassette doit être enregistrée du début d'une face.

1 Insérez la cassette dans la platine.

Chargez la cassette, la face à enregistrer en premier vers le haut.

2 Appuyez sur la touche **CD** de la télécommande, ou plusieurs fois sur la touche **FUNCTION** de la lecteur CD/platine cassette de sorte que "EDIT" s'affiche et que "AI" clignote sur l'afficheur.

3 Appuyez plusieurs fois sur la touche **CD EDIT** en pressant la touche **SHIFT** sur la télécommande jusqu'à ce que "EDIT" s'allume et que "AI" clignote sur l'afficheur.

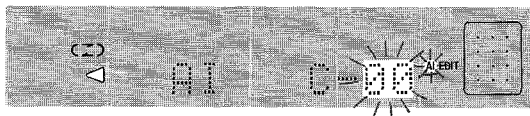

4 Appuyez sur les touches numériques pour désigner la longueur de la bande.

10 à 99 minutes peuvent être spécifiées.

Exemple: Pour une cassette de 60 minutes, appuyez sur les touches 6 et 0.

En quelques secondes, le micro-ordinateur détermine les pistes à enregistrer sur chaque face de la cassette.

- Les touches ◀◀ et ▶▶ sont aussi utilisables pour désigner la longueur de la cassette.

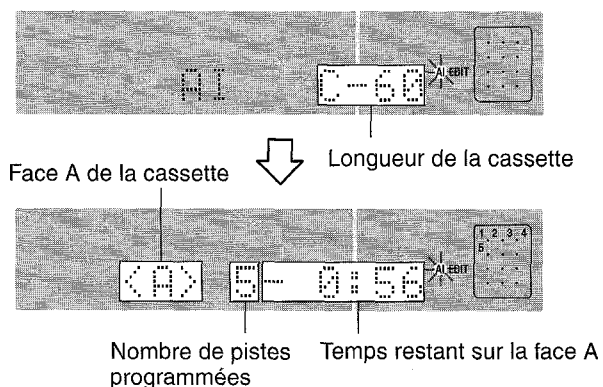

5 Appuyez sur la touche ● REC du lecteur CD/platine cassette pour démarrer l'enregistrement.

Pour démarrer l'enregistrement avec la télécommande, appuyez sur la touche ● REC/REC MODE et dans les 2 secondes sur la touche ▶.

La bande est rebobinée jusqu'au début de la face vers le haut, l'amorce est lue 10 secondes et l'enregistrement démarre. A la fin de l'enregistrement sur la face vers le haut (face A), l'enregistrement démarre sur l'autre face (face B).

Pour arrêter l'enregistrement

Appuyez sur la touche ■. L'enregistrement et la lecture du CD s'arrêtent simultanément.

Pour effacer un programme édité

Appuyez deux fois sur la touche ■ de sorte que "EDIT" disparaisse de l'afficheur.

Pour vérifier l'ordre des numéros des pistes programmées

Avant l'enregistrement, appuyez sur la touche CD EDIT en maintenant pressée la touche SHIFT de la télécommande pour sélectionner la face A ou B, puis plusieurs fois sur la touche ▶▶.

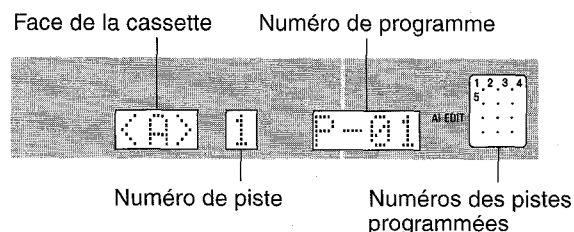

Durée des cassettes et durée d'édition

La durée réelle d'enregistrement de la cassette est ordinairement un peu plus longue que la durée d'enregistrement imprimée sur l'étiquette. Cette chaîne peut programmer des pistes pour utiliser ce temps additionnel.

REMARQUE

- L'enregistrement est invalidé si le taquet de prévention d'enregistrement sur une des faces de la cassette est brisé.
- La fonction édition AI est inutilisable avec des disques contenant 31 pistes ou plus.

ENREGISTREMENT D'ÉDITION PROGRAMMÉE

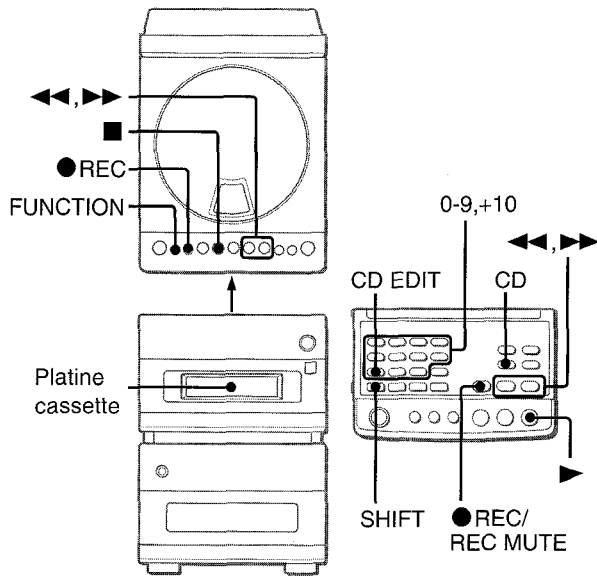

La fonction édition programmée permet l'enregistrement d'un CD tout en contrôlant le temps restant sur chaque face de la cassette pendant la programmation des pistes.

REMARQUE

L'enregistrement d'édition programmée ne commencera pas d'un point en cours de bande. La cassette doit être enregistrée du début d'une face.

1 Insérez la cassette dans la platine.

Chargez la cassette, la face à enregistrer en premier vers le haut.

2 Appuyez sur la touche CD de la télécommande, ou plusieurs fois sur la touche FUNCTION du lecteur CD/platine cassette de sorte que "CD" s'affiche, et chargez le disque.

3 Appuyez plusieurs fois sur la touche CD EDIT en maintenant pressée la touche SHIFT sur la télécommande jusqu'à ce que "EDIT" s'allume et que "PRGM" clignote sur l'afficheur.

4 Appuyez sur les touches numériques pour désigner la longueur de la bande.

10 à 99 minutes peuvent être spécifiées.

Exemple: Pour une cassette de 60 minutes, appuyez sur les touches 6 et 0.

- Les touches ◀ et ▶ sont aussi utilisables pour désigner la longueur de la cassette.

Face A de la cassette (avant)

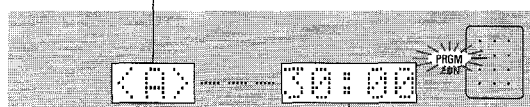

Temps d'enregistrement maximum de la face A

5 Appuyez sur les touches numériques pour programmer une piste.

Exemple: Pour sélectionner la piste 10, appuyez sur les touches numériques +10 et 0.

6 Répétez l'étape 5 pour le reste des pistes de la face A.

Une piste dont le temps de lecture est supérieur au temps restant ne pourra pas être programmée.

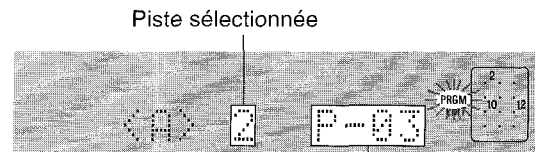

Numéro de programmation

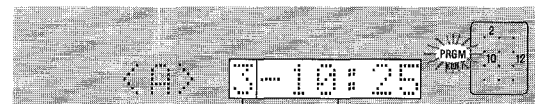

Nombre total de pistes Temps restant sur la face A programmées

7 Appuyez sur la touche CD EDIT en maintenant pressée la touche SHIFT sur la télécommande pour sélectionner la face B et programmer les pistes pour la face B.

Répétez l'étape 5 après confirmation de B sur l'afficheur.

Face B de la cassette (face opposée)



8 Appuyez sur la touche ● REC du lecteur CD/platine cassette pour démarrer l'enregistrement.

Pour démarrer l'enregistrement avec la télécommande, appuyez sur la touche ● REC/REC MUTE et dans les 2 secondes sur la touche ▶.

La bande est reboînée jusqu'au début de la face vers le haut, l'amorce est lue 10 secondes et l'enregistrement démarre. A la fin de l'enregistrement sur la face vers le haut (face A), l'enregistrement sur l'autre face (face B) démarre.

Pour arrêter l'enregistrement

Appuyez sur la touche ■. L'enregistrement et la lecture du CD s'arrêtent simultanément.

Pour vérifier l'ordre des numéros des pistes programmées

Avant l'enregistrement, appuyez sur la touche CD EDIT en maintenant pressée la touche SHIFT sur la télécommande pour sélectionner la face A ou B, puis plusieurs fois sur la touche ▶▶.

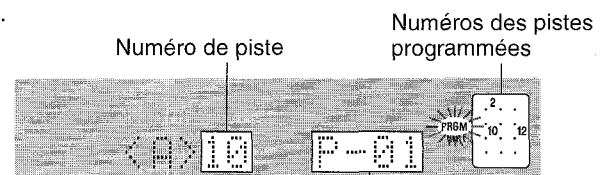

Numéro de programmation

Pour modifier le programme de chaque face

Appuyez sur la touche CD EDIT en maintenant pressée la touche SHIFT sur la télécommande pour sélectionner la face A ou B, puis sur la touche ■ pour effacer le programme de la face sélectionnée. Ensuite, reprogrammez les pistes.

Pour effacer un programme édité

Appuyez plusieurs fois sur la touche ■ de sorte que "EDIT" disparaisse de l'afficheur.

REMARQUE

L'enregistrement est invalidé si le taquet de prévention contre l'enregistrement est brisé sur une des faces de la cassette.

LECTURE TEMPORISÉE ET ENREGISTREMENT TEMPORISÉ

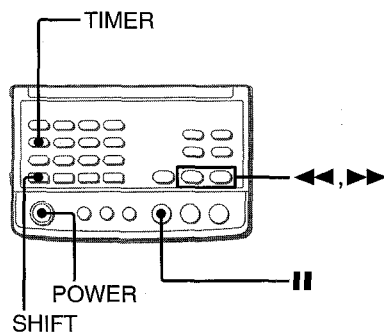

Cette chaîne peut être mise sous tension à une heure spécifiée tous les jours avec la minuterie intégrée. Vérifiez que l'horloge est réglée correctement. (Voir page 7.)

Utilisez la télécommande.

1 Préparez la source et la destination d'enregistrement.

Pour écouter un CD, appuyez sur la touche CD sur la télécommande et chargez un CD.

Pour écouter ou enregistrer une émission de radio, appuyez sur la touche TUNER/BAND sur la télécommande et accordez une station.

Pour lire ou enregistrer à partir d'un équipement raccordé, appuyez plusieurs fois sur la touche AUX/MD sur la télécommande jusqu'à ce que la source s'affiche, et réglez la minuterie de l'équipement pour démarrer la lecture à l'heure d'activation de la minuterie.

2 Appuyez plusieurs fois sur la touche TIMER en maintenant pressée la touche SHIFT de la télécommande de sorte que "TIMER ⊕PLAY" (pour la lecture temporisée) ou "TIMER ⊕REC" (pour l'enregistrement temporisé) s'affiche.



TIMER ⊕PLAY: pour la lecture temporisée
 TIMER ⊕REC: pour l'enregistrement temporisé

3 Dans les 4 secondes, appuyez sur la touche ◀◀ ou ▶▶ pour fixer l'heure d'activation de la minuterie.

Une pression de la touche ◀◀ fait reculer d'1 minute, et une pression de la touche ▶▶ avancer d'1 minute. Maintenez ces touches pressées pour faire varier l'heure par unités de 10 minutes.

4 Appuyez sur la touche ||.

A la sélection de la lecture temporisée:

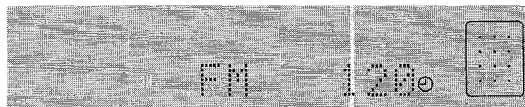

A la sélection de l'enregistrement temporisé:

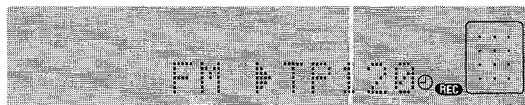

5 Sélectionnez la durée pour la période d'activation de la minuterie avec la touche ◀◀ ou ▶▶.

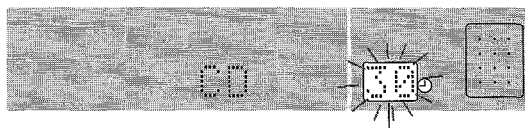

Période d'activation de la minuterie

La durée pour la période d'activation de la minuterie peut être réglée entre 5 et 240 minutes par étapes de 5 minutes.

6 Appuyez sur la touche ||.

Si 4 secondes s'écoulent sans pression de la touche ||, le réglage de la minuterie des étapes 1 à 5 entre en vigueur.

7 Pour l'enregistrement temporisé, chargez la cassette à enregistrer.

8 Appuyez sur la touche POWER pour mettre la chaîne hors tension après ajustement du volume et de la tonalité.

⊕ ou ⊕REC reste affiché après la mise hors tension (mode d'attente de minuterie).

Notez cependant que tout sera effacé de l'afficheur si le mode économie d'énergie (voir la page 7) est activé. Pour confirmer le mode d'attente de la minuterie, appuyez sur la touche MODE en maintenant pressée la touche SHIFT sur la télécommande, pour annuler le mode économie d'énergie.

Quand l'heure d'activation de la minuterie arrive, la chaîne se met sous tension et démarre la lecture (ou l'enregistrement) de la source sélectionnée.

Si le niveau de volume a été réglé à plus de 21 avant la mise hors tension, il est automatiquement réglé à 21 à la mise sous tension par minuterie.

Pour vérifier l'heure et la source spécifiées

Appuyez sur la touche **TIMER** en maintenant pressée la touche **SHIFT** de la télécommande. Le nom de la source sélectionnée, l'heure d'activation de la minuterie et la durée d'activation par minuterie s'affichent 4 secondes.

Pour modifier le réglage de la minuterie

Refaites le réglage depuis le début.

Pour annuler temporairement le mode d'attente de minuterie

Appuyez sur la touche **TIMER** en maintenant pressée la touche **SHIFT** de la télécommande pour afficher "TIMER OFF".

Pour rétablir le mode d'attente de minuterie, sélectionnez "TIMER \odot REC" ou "TIMER \odot PLAY" au lieu de "TIMER OFF".

Utilisation de la chaîne quand la minuterie est réglée

Vous pouvez utiliser cette chaîne normalement après le réglage de la minuterie.

Avant la mise hors tension, préparez la source et la destination d'enregistrement, et ajustez le volume et la tonalité.

REMARQUE

- La lecture et l'enregistrement temporisés ne démarreront pas que si la chaîne est hors tension.
- L'équipement raccordé ne peut pas être mis sous/hors tension par la minuterie intégrée à cette chaîne. Utilisez une minuterie extérieure.

RÉGLAGE DE LA MINUTERIE D'EXTINCTION

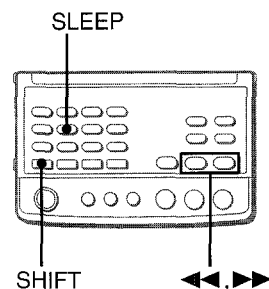

Cette chaîne peut être mise hors tension automatiquement à une heure spécifiée.

Utilisez la télécommande.

1 Appuyez sur la touche **SLEEP en maintenant pressée la touche **SHIFT** de la télécommande.**

2 Dans les 4 secondes, appuyez sur la touche **◀◀ ou **▶▶** ou pour spécifier l'heure de mise hors tension.**

A chaque pression de la touche, l'heure change entre 5 et 240 minutes par étapes de 5 minutes.

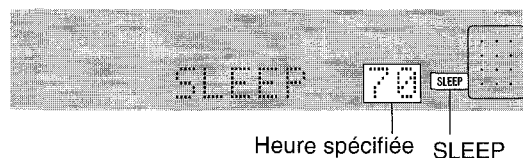
**Pour vérifier le temps restant avant la mise hors tension**

Appuyez sur la touche **SLEEP** en maintenant pressée la touche **SHIFT** de la télécommande. Le temps restant s'affiche 4 secondes.

Pour annuler la minuterie d'extinction

Appuyez deux fois sur la touche **SLEEP** en maintenant pressée la touche **SHIFT** de la télécommande de sorte que "SLEEP OFF" s'affiche.

RACCORDEMENT D'UN ÉQUIPEMENT EN OPTION

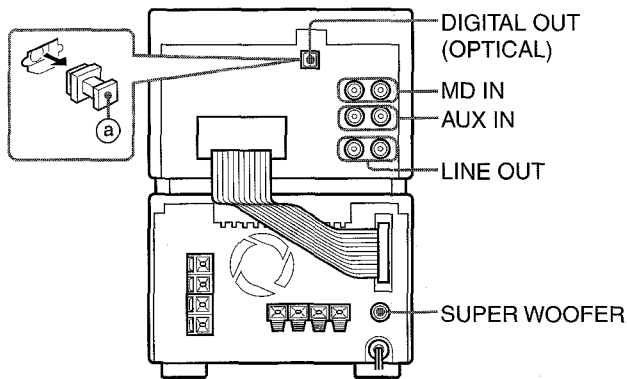

Voir le mode d'emploi de l'équipement raccordé pour les détails.

- Les cordons de raccordement ne sont pas fournis. Procurez-vous les cordons nécessaires.
- Consultez votre revendeur Aiwa local au sujet de l'équipement en option.

PRISES MD IN

Cette chaîne peut entrer des signaux sonores analogiques d'un lecteur ou enregistreur MD via ces prises.

Utilisez un câble avec fiches phono RCA pour raccorder un lecteur/enregistreur MD.

Raccordez la fiche rouge à la prise R et la fiche blanche à la prise L.

REMARQUE

Si vous utilisez un enregistreur MD pour enregistrer le son de cette chaîne (radio ou CD), raccordez l'enregistreur MD à la prise LINE OUT.

Ce raccordement permet d'enregistrer sur le MD en signal analogique.

Pour enregistrer le son lu du CD de cette chaîne en signal numérique, raccordez l'enregistreur MD à la prise DIGITAL OUT (OPTICAL).

PRISES AUX IN

Cette chaîne peut entrer des signaux sonores numériques par ces prises.

Utilisez un câble avec fiches phono RCA pour raccorder un équipement audio (tourne-disque, lecteur LD, magnétoSCOPE, téléviseur, etc.).

Raccordez la fiche rouge à la prise R et la fiche blanche à la prise L.

Raccordement d'un tourne-disque

Utilisez un tourne-disque Aiwa avec amplificateur égalisateur intégré.

PRISES LINE OUT

Cette chaîne peut fournir des signaux sonores analogiques pour toutes les fonctions par ces prises.

Utilisez un câble à fiches RCA phono pour raccorder un équipement audio.

Raccordez la fiche rouge à la prise R et la fiche blanche à la prise L.

REMARQUE

Ne raccordez pas simultanément l'équipement aux prises LINE OUT et AUX IN.

Sinon, du bruit sera produit et un mauvais fonctionnement pourrait s'ensuivre.

PRISE DIGITAL OUT (OPTICAL)

Cette chaîne peut fournir des signaux sonores numériques CD via cette prise. Utilisez un câble optique pour raccorder un équipement audio numérique (amplificateur numérique, platine DAT, enregistreur MD, etc.).

Retirez le bouchon anti-poussière ^a de la prise DIGITAL OUT (OPTICAL). Puis raccordez une fiche de câble optique sur la prise DIGITAL OUT (OPTICAL).

REMARQUE

A l'enregistrement du son numérique CD de ce système avec un équipement numérique extérieur tel qu'enregistreur MD raccordé à la prise DIGITAL OUT (OPTICAL), procédez comme suit pour éviter la coupure du début du son à enregistrer.

- 1 Réglez le lecteur CD/platine cassette au mode pause de lecture CD.
- 2 Démarrez l'enregistrement sur l'appareil raccordé.
- 3 Démarrez la lecture du CD dans le lecteur CD/platine cassette.

Quand la prise DIGITAL OUT (OPTICAL) n'est pas utilisée

Insérez le bouchon anti-poussière.

PRISE SUPER WOOFER

Raccordez un sub-woofer alimenté en option avec amplificateur intégré à la prise.

ÉCOUTE DE SOURCES EXTÉRIEURES

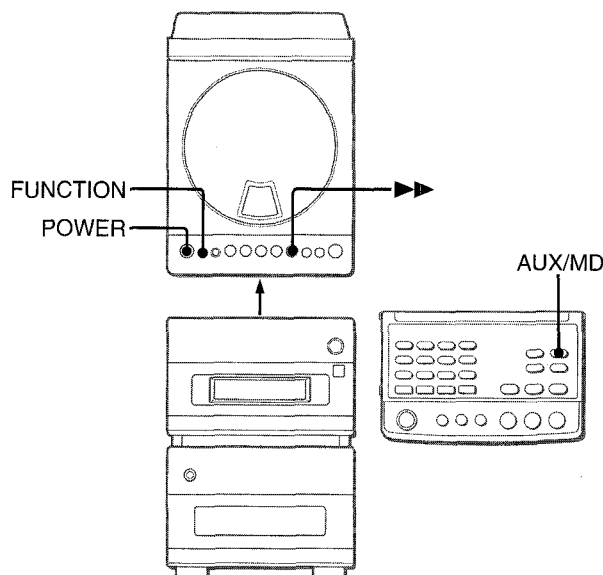

1 Appuyez plusieurs fois sur la touche AUX/MD de la télécommande de manière à afficher la source correspondante.

Pour écouter l'équipement raccordé aux prises AUX IN, affichez "AUX".

Pour écouter l'équipement raccordé aux prises MD IN, affichez "MD".

2 Lisez sur l'équipement correspondant raccordé.

Pour modifier le nom de la source sur l'afficheur correspondant à l'équipement raccordé aux prises AUX IN

Pour l'équipement raccordé aux prises AUX IN, "AUX" s'affiche initialement. Cette indication peut être modifiée à "TV" ou "VIDEO" selon l'équipement réellement raccordé à ces prises.

Appeler "AUX" sur l'afficheur et appuyez sur la touche POWER tout en pressant la touche ►►. Chaque pression de la touche modifie l'affichage comme suit:



REMARQUE

La touche FUNCTION sur le lecteur CD/platine cassette est inutilisable pour sélectionner "MD" ou "AUX". La pression de la touche FUNCTION appelle seulement la source extérieure présentement sélectionnée.

ENTRETIEN ET MAINTENANCE

L'entretien et le maintenance occasionnelles de cette chaîne et des supports sont requis pour optimiser ses performances.

Nettoyage du coffret

Utilisez un chiffon doux et sec.

Si la surface est extrêmement sale, utilisez un chiffon sec légèrement humidifié de solution détergente douce. N'utilisez pas de solvant puissant, tel qu'alcool, benzine ou solvant; ils pourraient abîmer la finition de la chaîne.

Nettoyage des têtes

Toutes les 10 heures de fonctionnement, nettoyez les têtes et le parcours de la bande avec une cassette de nettoyage de têtes disponible dans le commerce.

Entretien de la chaîne

- N'exercez pas de choc violent sur la chaîne, à savoir ne la faites pas tomber et ne la cognez pas.
- N'utilisez pas cette chaîne à proximité d'un champ magnétique puissant, tel que téléviseur. Cela pourrait causer un mauvais fonctionnement.

Entretien des CD

- Quand un disque est sale, essuyez-le du centre vers la périphérie avec un chiffon de nettoyage.

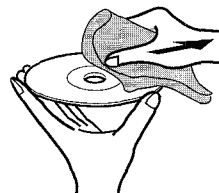

- Après la lecture d'un disque, rangez-le dans sa boîte. Ne laissez pas les disques à un endroit chaud ou humide.

Entretien des cassettes

- Rangez les cassettes dans leur boîte après l'emploi.
- Ne laissez pas les cassettes près d'un aimant, moteur, téléviseur, ou d'une autre source de magnétisme. Cela dégraderait la qualité sonore et provoquerait du bruit.
- N'exposez pas les cassettes en plein soleil, et ne les laissez pas dans une voiture garée en plein soleil.

SPÉCIFICATIONS

RÉCEPTEUR STÉRÉO RX-LM88

Section tuner FM

Plage d'accord	87,5 à 108 MHz
Sensibilité utilisable (IHF)	13,2 dBf
Bornes d'antenne	75 ohms (asymétriques)

Section tuner AM

Plage d'accord	530 à 1710 kHz (pas de 10 kHz) 531 à 1602 kHz (pas de 9 kHz)
Sensibilité utilisable	350 µV/m
Antenne	Antenne-cadre

Section amplificateur

Puissance de sortie	16 W par canal RMS à 6 ohms, de 65 Hz à 15 kHz, avec distorsion harmonique totale de 1% ou moins
Distorsion harmonique totale	0,1% (7 W, 1 kHz, 6 ohms, DIN AUDIO)
Sorties	SUPER WOOFER: 1,4 V SPEAKERS: accepte des enceintes de 6 ohms ou plus PHONES (miniprise stéréo): accepte des écouteurs de 32 ohms ou plus

Généralités

Alimentation	Secteur de 120 V, 60 Hz
Consommation	50 W
Consommation en attente	2,5 W (mode économie d'énergie activé)
Dimensions (L x H x P)	144 x 100 x 206,5 mm
Poids	2,7 kg

PLATINE CASSETTE /LECTEUR DE DISQUE COMPACT STÉRÉO FD-LM88

Section lecteur de CD

Laser	Semi-conducteur ($\lambda = 780$ nm)
Convertisseur n-a	Double 1 bit
Rapport signal/bruit	85 dB (1 kHz, 0 dB)
Distorsion harmonique	0,05% (1 kHz, 0 dB)
Pleurage et scintillement	Non mesurable

Section platine cassette

Format des pistes	4 pistes, 2 canaux stéréo
Réponse en fréquence	Cassette CrO ₂ : 50 – 16.000 Hz Cassette normale: 50 – 15000 Hz
Rapport signal/bruit	54 dB (niveau de crête cassette CrO ₂)
Système d'enregistrement	Polarisation secteur
Têtes	1 tête d'enregistrement/lecture 2 têtes d'effacement

Généralités

Entrées	MD IN: 470 mV AUX IN: 400 mV
Sorties	DIGITAL OUT LINE OUT: 400 mV
Dimensions (l x h x p)	144 x 100,6 x 203 mm
Poids	1,5 kg

SYSTÈME D'ENCEINTES SX-LM200

Type coffret	2 voies, bass reflex (à blindage antimagnétique)
Enceintes	Woofers: type cône 100 mm Tweeter: type dôme équilibré 25 mm
Impédance	6 ohms
Niveau de pression sonore de sortie	87 dB/W/m
Dimensions (L x H x P)	120 x 200 x 182 mm
Poids	1,6 kg

- Les spécifications et l'aspect extérieur sont sujets à modifications sans préavis.

BBE SYSTEM

Le mot "BBE" et le "BBE symbol" sont des marques de fabrique de BBE Sound, Inc.
Sous licence de BBE Sound, Inc.

DROITS D'AUTEUR

Veillez consulter les lois sur les droits d'auteur concernant l'enregistrement de disques, de la radio ou d'une cassette extérieure du pays dans lequel l'appareil est utilisé.

REMARQUE

Cet appareil a été testé et jugé conforme aux limites des appareils numériques de Classe B, conformément à la Partie 15 des Règles FCC. Ces limites sont conçues pour fournir une protection raisonnable contre les interférences néfastes dans une installation résidentielle.

Cet appareil produit, utilise et peut rayonner une énergie de fréquence radio et, s'il n'est pas installé et utilisé conformément aux instructions, peut provoquer des interférences gênantes pour les communications radio. Mais rien ne garantit qu'une telle interférence ne se produira pas dans une installation particulière. Si cet appareil produit des interférences gênantes pour la réception radio ou de télévision, ce qui peut se déterminer en allumant et éteignant l'appareil, il est recommandé à l'utilisateur d'essayer de corriger cette interférence en appliquant une ou plusieurs des méthodes ci-dessous.

- Réorientation ou déplacement de l'antenne réceptrice.
- Eloignement de l'appareil du récepteur.
- Raccordement de l'appareil à une prise d'un circuit différent de celui du récepteur.
- Consultez le revendeur ou un technicien radio/télévision expérimenté.

PRÉCAUTION

Les modifications ou ajustements de ce produit, non expressément approuvés par le fabricant, peuvent invalider la droit ou l'autorité de l'utilisateur à utiliser ce produit.

GUIDE DE DÉPANNAGE

Vérifiez les points ci-dessous si la chaîne ne fonctionne pas comme indiqué dans ce manuel.

GÉNÉRALITÉS

Il n'y a pas de son.

- Le cordon secteur est-il branché correctement?
- Y a-t-il une mauvaise connexion? (→ page 4)
- Une touche de fonction incorrecte a-t-elle été pressée?

Le son sort seulement d'une enceinte.

- L'autre enceinte est-elle déconnectée?

Le son devient subitement inaudible.

→ Le circuit de protection s'est activé suite à une accumulation de chaleur. Mettez la chaîne hors tension, vérifiez qu'il y a suffisamment d'espace derrière les ouvertures de ventilation à l'arrière, et laissez la chaîne telle quelle jusqu'à ce qu'elle soit refroidie.

Affichage erroné ou d'un mauvais fonctionnement.

→ Réinitialisez la chaîne comme indiqué ci-dessous.

SECTION TUNER

Parasites de type onde constants.

- L'antenne est-elle connectée correctement? (→ page 5)
- Le signal est-il faible?

→ Raccordez une antenne extérieure.

Interférences parasites dans la réception ou son déformé.

- La chaîne ramasse-t-elle du bruit extérieur ou une distorsion diversifiée?

→ Modifiez l'orientation de l'antenne.

→ Eloignez la chaîne d'autres appareils électriques.

SECTION LECTEUR CD

Le lecteur CD ne lit pas.

- Le disque est-il inséré correctement? (→ page 11)
 - Le disque est-il sale? (→ page 21)
 - La lentille est-elle affectée par la condensation?
- Attendez environ une heure et essayez à nouveau.

SECTION PLATINE CASSETTE

La bande ne défile pas.

- La platine est-elle en mode pause? (→ page 13)

Le son est déséquilibré ou pas adéquatement élevé.

- La tête de lecture est-elle sale? (→ page 21)

L'enregistrement est impossible.

- Le taquet de protection contre l'enregistrement est-il brisé? (→ page 14)
- La tête d'enregistrement est-elle sale? (→ page 21)

L'effacement est impossible.

- La tête d'effacement est-elle sale? (→ page 21)
- Une cassette à bande métal est-elle utilisée?

Les sons de hautes fréquences ne sont pas émis.

- La tête d'enregistrement/lecture est-elle sale? (→ page 21)

Pour réinitialiser

En cas d'anomalie sur l'afficheur, réinitialisez la chaîne comme suit.

- 1 Appuyez sur la touche POWER pour mettre hors tension.
- 2 Appuyez sur la touche POWER pour remettre sous tension tout en pressant la touche ■. Toutes les données mémorisées après l'achat sont annulées.

Si la chaîne ne peut pas être mise hors tension à l'étape 1 à cause d'un mauvais fonctionnement, réinitialisez en déconnectant le cordon secteur et répétez l'étape 2.

NOMENCLATURE

Les instructions concernant chaque élément de la chaîne ou de la télécommande sont données aux pages indiquées ci-dessous.

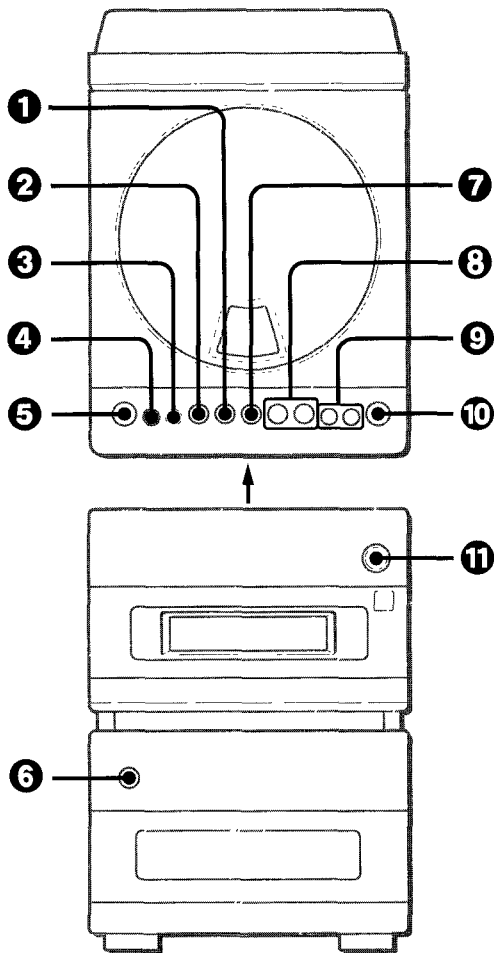

Dénomination	Page
1 ■ CLEAR	10, 11, 13, 15, 16, 17
2 SET	7, 9, 10, 11, 13, 15
3 ● REC	15, 16, 17
4 FUNCTION	6
5 POWER	6, 9
6 PHONES	6
7 ◀▶ DIR/PRESET	10, 11, 13, 15
8 ◀◀, ▶▶ TUNING DOWN/UP	7, 9, 10, 11, 13, 16, 17
9 VOLUME +/-	8
10 ▲ OPEN/CLOSE	11
11 ▲ TAPE EJECT	13

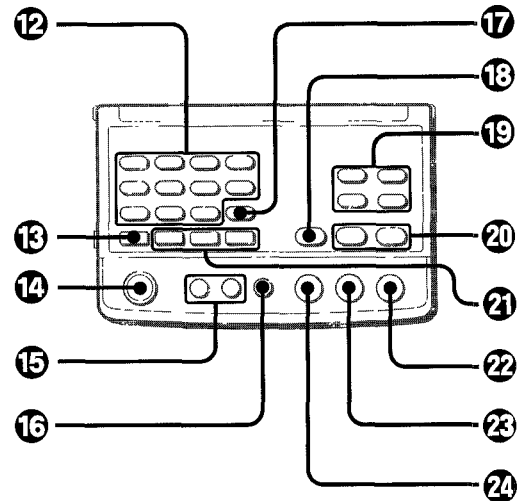

Dénomination	Page
12 Touches numériques	10, 11, 12, 16, 17
1/RANDOM	12
2/REPEAT	12
3/PROGRAM	12
4/DISPLAY	9, 12, 14
5/TIMER	18
6/SLEEP	19
7/CLOCK	7
8/MODE	7
9/CD EDIT	16, 17
13 SHIFT	6
14 POWER	6, 18
15 VOLUME +/-	8
16 EQ	8
17 MONO	9
18 ● REC/REC MUTE	15, 16, 17
19 Touches de fonction	
TUNER/BAND	6, 9, 10
AUX/MD	6, 21
CD	6, 11, 16, 17
TAPE	6, 13
20 ◀◀, ▶▶ TUNING DOWN/UP	7, 9, 10, 11, 13, 16, 17, 18, 19
21 BBE	8
T-BASS	8
Qsurround	8
22 ► PRESET	10, 11, 12, 13, 15
23 ■ CLEAR	10, 11, 12, 13, 15, 16, 17
24 SET	7, 10, 11, 13, 15, 18

Downloaded from www.somanuals.com

For assistance and information,

call toll free 1-800-BUY-AIWA. (United States and Puerto Rico)

Free Manuals Download Website

<http://myh66.com>

<http://usermanuals.us>

<http://www.somanuals.com>

<http://www.4manuals.cc>

<http://www.manual-lib.com>

<http://www.404manual.com>

<http://www.luxmanual.com>

<http://aubethermostatmanual.com>

Golf course search by state

<http://golfingnear.com>

Email search by domain

<http://emailbydomain.com>

Auto manuals search

<http://auto.somanuals.com>

TV manuals search

<http://tv.somanuals.com>