



MDA-W890

MD/In-Dash CD Changer/ DSP Receiver

- OWNER'S MANUAL

Please read this manual to maximize your enjoyment of the outstanding performance and feature capabilities of the equipment, then retain the manual for future reference.

- MODE D'EMPLOI

Veuillez lire ce mode d'emploi pour tirer pleinement profit des excellentes performances et fonctions de cet appareil, et conservez-le pour toute référence future.

- MANUAL DE OPERACION

Lea este manual, por favor, para disfrutar al máximo de las excepcionales prestaciones y posibilidades funcionales que ofrece el equipo, luego guarde el manual para usarlo como referencia en el futuro.

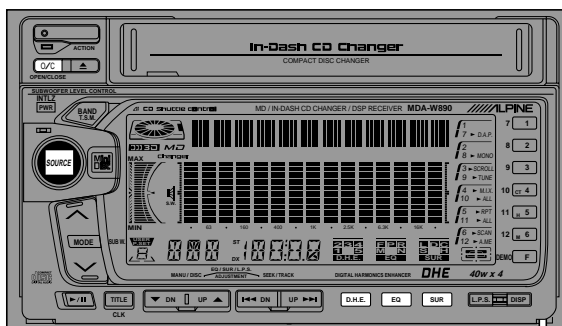

Precautions



WARNING

The exclamation point within an equilateral triangle and "WARNING" are intended to alert the user to the presence of important operating instructions.

Failure to heed the instructions will result in severe injury or death.

Le point d'exclamation dans un triangle équilatéral et la mention "WARNING" sont destinés à attirer l'attention de l'utilisateur sur la présence d'instructions importantes. Le non respect de ces instructions peut provoquer de graves blessures, voire la mort.

El símbolo de exclamación dentro del triángulo y "WARNING" tienen como fin alertar al usuario de la presencia de instrucciones de operación importantes.

El hacer caso omiso de las instrucciones podría ocasionar heridas graves o la muerte.

DO NOT DISASSEMBLE OR ALTER.

Doing so may lead to accident, fire or electric shock.

KEEP SMALL ARTICLES OUT OF THE REACH OF CHILDREN.

If swallowed, consult a physician immediately.

USE THE CORRECT AMPERE RATING WHEN REPLACING FUSES.

Failure to do so may result in fire or electric shock.

HALT USE IMMEDIATELY IF A PROBLEM APPEARS.

When problems occur such as a lack of sound or video, foreign objects inside the unit, smoke coming out, or noxious odors, stop use immediately and contact the dealer where you bought the equipment. Failure to do so may result in an accident or injury.

DO NOT OPERATE THE EQUIPMENT OR LOOK AT THE SCREEN WHILE DRIVING THE VEHICLE.

Operating the equipment may distract the driver from looking ahead of the vehicle and cause accident. Always stop the vehicle in a safe location before operating this equipment.

DO NOT RAISE THE VOLUME EXCESSIVELY.

Keep the volume at a level where you can still hear outside noises while driving. Driving while unable to hear outside noises could be the cause of accident.

Précautions

Français

Precauciones

Español

NE PAS DEMONTER NI MODIFIER. Il y a risque d'accident ou de choc électrique.

NO DESMONTE O ALTERE. Si lo hace, podrá ocasionar un accidente, incendio o descarga eléctrica.

NE PAS LAISSER DE PETITES PIÈCES A PORTEE DES ENFANTS. En cas d'ingestion, consultez immédiatement un médecin.

MANTENGA LOS OBJETOS PEQUEÑOS FUERA DEL ALCANCE DE LOS NIÑOS. Si tragasen algo, consulte a un médico inmediatamente.

UTILISEZ DES FUSIBLES DE L'AMPERAGE APPROPRIÉ. Sinon il y a risque d'incendie ou de choc électrique.

UTILICE EL AMPERAJE CORRECTO CUANDO CAMBIE FUSIBLES. De lo contrario, podrá ocasionar un incendio o descarga eléctrica.

ARRETEZ-VOUS IMMEDIATEMENT EN CAS DE PROBLEME. Si un problème se présente, absence du son ou de l'image, objets tombés dans l'appareil, dégagement de fumée ou d'odeurs nocives, arrêtez-vous immédiatement et contactez le revendeur où vous avez acheté l'appareil. Il y a risque d'accident et de blessure.

DEJE DE USARLO INMEDIATAMENTE SI APARECE ALGUN PROBLEMA. Cuando ocurran problemas tales como falta de sonido o video, caiga algún objeto dentro de la unidad, el aparato despidan humo u olores nocivos, deje de usarlo inmediatamente y póngase en contacto con el distribuidor al que haya comprado el equipo. En caso contrario podrá ocasionar un accidente o heridas.

NE PAS FAIRE DE REGLAGES OU REGARDER L'ECRAN PENDANT LA CONDUITE. Votre attention sera détournée de la route et vous risquez un accident. Avant de faire fonctionner l'appareil, arrêtez-vous et garez-vous dans un lieu sûr.

NO OPERE EL EQUIPO NI MIRE A LA PANTALLA MIENTRAS ESTE CONDUciendo EL VEHICULO. La operación del equipo podrá distraer al conductor de su atención en la carretera y ocasionar un accidente. Pare siempre el vehículo en un lugar seguro antes de operar el equipo.

NE PAS TROP AUGMENTER LE VOLUME. Réglez le volume de manière à pouvoir entendre les bruits extérieurs pendant la conduite. Si vous ne pouvez pas entendre les bruits extérieurs quand vous conduisez, vous risquez un accident.

NO SUBA EL VOLUMEN EXCESIVAMENTE. Mantenga el volumen a un nivel que no le impida escuchar los sonidos del exterior mientras conduce. El conducir sin poder escuchar los ruidos del exterior puede ocasionar un accidente.

Precautions



WARNING

DO NOT USE THIS EQUIPMENT FOR PURPOSES OTHER THAN STATED FOR THE VEHICLE. Failure to do so may result in electric shock or injury.

DO NOT PLACE FOREIGN OBJECTS IN INSERTION SLOTS OR GAPS. Do not insert hands, fingers or foreign objects in the disc insertion slots. Doing so may result in personal injury or damage to the equipment.

DO NOT MIX NEW BATTERIES WITH OLD BATTERIES. INSERT WITH THE CORRECT BATTERY POLARITY. When inserting the batteries, be sure to observe proper polarity (+ and -) as instructed. Rupture or chemical leakage from the battery may cause fire or personal injury.



CAUTION

The exclamation point within an equilateral triangle and "CAUTION" are intended to alert the user to the presence of important operating instructions. Failure to heed the instructions will result in severe injury or death.

Le point d'exclamation dans un triangle équilatéral et la mention "CAUTION" sont destinés à attirer l'attention de l'utilisateur sur la présence d'instructions importantes. Le non respect de ces instructions peut provoquer de graves blessures, voire la mort.

El símbolo de exclamación dentro del triángulo y "CAUTION" tienen como fin alertar al usuario de la presencia de instrucciones de operación importantes.

El hacer caso omiso de las instrucciones podría ocasionar heridas graves o la muerte.

DO NOT BLOCK VENTS OR RADIATOR PANELS. Blocking them may cause heat to build up inside and may result in fire.

STOP THE VEHICLE IF UNIT OPERATION MIGHT INTERFERE WITH DRIVING.

Précautions

Français

Precauciones

Español

NE PAS UTILISER L'APPAREIL DANS D'AUTRES BUTS QUE CEUX ENONCES. Il y a sinon risque de choc électrique ou de blessure.

NO UTILICE ESTE EQUIPO CON OTROS FINES A LOS INDICADOS PARA EL VEHICULO. De lo contrario, podrá ocasionar una descarga eléctrica o heridas.

NE PAS INSERER D'OBJETS ETRANGERS DANS LES FENTES D'INSERTION OU ORIFICES. Ne pas mettre les mains, les doigts ou des objets étrangers dans les fentes d'insertion de disque. Vous pourriez vous blesser ou endommager l'appareil.

NO INTRODUZCA OBJETOS EXTRAÑOS EN LAS RANURAS DE INSERCIÓN O EN LAS ABERTURAS. No introduzca las manos, los dedos ni objetos extraños en las ranuras de inserción de discos. Si lo hiciera, podrá sufrir heridas personales u ocasionar daños al equipo.

NE PAS UTILISER EN MEME TEMPS DES PILES USEES ET DES PILES NEUVES. RESPECTEZ AUSSI LA POLARITE DES PILES. Quand vous insérez les piles, veillez à respecter la polarité (+) et (-), comme indiqué. Une rupture ou une fuite des piles peuvent causer un incendie ou des blessures corporelles.

NO MEZCLE PILAS NUEVAS CON VIEJAS. INSERTELAS CON LAS POLARIDADES CORRECTAMENTE ORIENTADAS. Cuando las inserte en su compartimento, cerciórese de colocarlas con las polaridades (+ y -) como se indica. La rotura o la fuga de sustancias químicas de las pilas podrá ocasionar un incendio o heridas personales.

NE PAS OBSTRUER LES SORTIES D'AIR NI LES PANNEAUX DU RADIATEUR. Une surchauffe interne peut se produire et provoquer un incendie.

NO BLOQUEE LOS ORIFICIOS DE VENTILACION O LOS PANELES DEL RADIADOR. Si los bloquea el calor se acumulará en el interior y podría producirse un incendio.

ARRETEZ LE VEHICULE SI LE FONCTIONNEMENT DE L'APPAREIL GENE LA CONDUITE.

PARE EL VEHICULO SI LA OPERACION DE LA UNIDAD PUEDE INTERFERIR CON LA CONDUCCION.

Contents

English

Page/Page/Página

10/11..... **Precautions**

Basic Operation

16/17..... Initial System Start-Up
16/17..... Turning Power On and Off
18/19..... Subwoofer On and Off
20/21..... Demonstration
22/23..... Sound Guide Function
24/25..... Adjusting the Contrast
26/27..... Turning Mute Mode On/Off



28/29..... Adjusting Volume/
Balance/Fader
30/31..... Using the Function Button

Radio Operation

32/33..... Manual Tuning
34/35..... Automatic Seek Tuning
36/37..... Manual Storing of Station Presets
38/39..... Mono/Stereo Switching
40/41..... Automatic Memory of Station Presets
42/43..... Storing into Direct Access Preset
(D.A.P.) Band
44/45..... Tuning to Preset Stations
46/47..... Titling Stations
50/51..... Searching Titled Stations
(Title Search Menu)



CD Operation

52/53..... Preparation for Playback
54/55..... Normal Play and Pause
56/57..... Fast Forward and Backward
56/57..... Repeat Play
58/59..... Music Sensor (Skip)
60/61..... M.I.X. (Random Play)
62/63..... Scanning Programs
64/65..... Titling Disc
68/69..... Erasing Disc Title
70/71..... Searching Titled Discs (Title Search Menu)



72/73..... **CD Shuttle Operation**

MD Operation

76/77..... Opening and Closing of the Movable Display
78/79..... Normal Play and Pause
80/81..... Music Sensor (Skip)
82/83..... Fast Forward and Fast Backward
82/83..... Repeat Play
84/85..... M.I.X. (Random Play)
86/87..... Scanning Programs
88/89..... To Display/Scroll MD Titles



Contenu

Français

Indice

Español

Précautions

Fonctionnement de base

- Mise en service de l'appareil
- Mise sous et hors tension
- Mise en et hors service du subwoofer
- Démonstration
- Guide sonore
- Réglage du contraste
- Activation/Désactivation du mode de sourdine du téléphone
- ... Réglage du volume/balance droite-gauche/balance avant/arrière
- Utilisation de la touche de fonction

Réception radio

- Accord manuel
- Accord par recherche automatique
- Mémorisation manuelle des stations
- Commutation mono/stéréo
- Mémorisation automatique des stations
- Mémorisation sur la gamme D.A.P. (préréglage d'accès direct)
- Accord des stations préréglées
- Attribution d'un nom à une station
- Recherche d'une station par son nom (Menu de recherche de station)

Fonctionnement du lecteur CD

- Préparation pour la lecture
- Lecture normale et pause
- Avance et inversion rapides
- Lecture répétitive
- Détection de plage (saut)
- M.I.X. (Lecture aléatoire)
- Balayage des plages
- Titrage d'un disque
- Effacement du titre d'un disque
- Recherche d'un titre de disque (Menu de recherche de titres)

Fonctionnement du changeur CD

Fonctionnement du lecteur de MD

- .. Ouverture et fermeture de l'affichage mobile
- Lecture normale et pause
- Détecteur de musique (saut)
- Avance rapide et recul rapide
- Lecture répétée
- M.I.X. (Lecture aléatoire)
- Balayage des programmes
- .. Pour afficher/faire défiler (Display/Scroll) les titres du MD

Precauciones

Operación básica

- Puesta en funcionamiento inicial del sistema
- Conexión y desconexión de la alimentación
- Activación y desactivación de subgraves
- Demostración
- Función de guía acústica
- Ajuste del contraste
- Activación/desactivación del modo de silenciamiento del teléfono
- Ajuste de volumen/equilibrio entre los altavoces izquierdos y derechos/delanteros y traseros
- Uso del botón de función

Operación de la radio

- Sintonía manual
- Sintonía con búsqueda automática
- Almacenamiento manual de emisoras
- Cambio entre monoaural/estéreo
- Almacenamiento automático de emisoras
- Almacenamiento en la banda de memorización de acceso directo (D.A.P.)
- Sintonía de emisoras memorizadas
- Titulación de emisoras memorizadas
- Búsqueda de emisoras tituladas (Menú de búsqueda por títulos)

Operación del reproductor de CD

- Preparación para la reproducción
- Reproducción normal y pausa
- Avance y retroceso rápidos
- Reproducción repetida
- Sensor de canciones (Salto)
- M.I.X. (Reproducción al azar)
- Exploración de programas
- Para titular los discos
- Borrado de títulos del disco
- Búsqueda de títulos de disco (Menú de búsqueda por títulos)

Operación del Shuttle de discos compactos

Operación del reproductor de MD

- Apertura y cierre de la consola abatible
- Reproducción normal y pausa
- Sensor musical (salto)
- Avance rápido y retroceso rápido
- Repetición
- M.I.X. (reproducción arbitraria)
- Exploración de programas
- Cómo visualizar/hacer desfilas títulos de MD



Contents

Page/Page/Página

DHE



D.H.E. Operation
90/[91]..... Selecting D.H.E. Mode

L.P.S. Operation
92/[93]..... Choosing the Listening Position Selector (L.P.S.)

94/[95]..... Adjusting L.P.S.

Surround Operation
96/[97]..... DSP Surround Presets
98/[99]..... Adjusting the Surround Settings

Equalizer Operation
100/[101]..... Equalizer Presets
102/[103]..... Adjusting the Equalizer Settings
104/[105]..... Memorizing the Equalizer Settings
106/[107]..... Recalling the Memorized Equalizer/
Surround Settings
106/[107]..... Switching the Display Modes

Clock Operation
110/[111]..... Displaying Time
112/[113]..... Setting Time

114/[115]..... **Remote Control**
120/[121]..... **Disc Care**
124/[125]..... **In Case of Difficulty**
138/[139]..... **Specifications**

- U S and foreign patents licensed from Dolby Laboratories Licensing Corporation.

Contenu

Indice

Fonctionnement du D.H.E.
 Sélection du mode D.H.E.

Operación del D.H.E.
 Selección del modo D.H.E.

DHE

Fonctionnement du L.P.S.
 Choix du sélecteur de position d'écoute
 (L.P.S.)
 Réglage du L.P.S.

Operación del L.P.S.
 Elección del selector de posición de escucha
 (L.P.S.)
 Ajuste de L.P.S.



Fonctionnement d'ambiance
 Préréglages d'ambiance DSP
 Ajustement des réglages d'ambiance

Operación del sonido envolvente
 Sonido envolvente DSP preprogramado
 Ajustes de sonido envolvente



Fonctionnement d'égaliseur
 Préréglages d'égaliseur
 Ajustement des réglages d'égaliseur
 Mémorisation des réglages d'égaliseur
 Rappel des réglages mémorisés
 d'égaliseur/ambiance
 Commutation des modes d'affichage

Operación del ecualizador
 Ajustes de ecualizador preprogramados
 Ajuste de los ajustes de ecualizador
 Memorización de los ajustes de ecualizador
 Rellamada de los ajustes memorizados de
 ecualizador/sonido envolvente
 Conmutación de los modos de visualización



Fonctionnement de l'horloge
 Affichage de l'heure
 Réglage de l'heure

Operación del reloj
 Visualización de la hora
 Ajuste de la hora

..... **Télécommande**
 **Entretien du disque**
 **En cas de problème**
 **Spécifications**

..... **Control remoto**
 **Cuidado de los discos**
 **En caso de dificultad**
 **Especificaciones**

- Dolby Laboratories Licensing Corporation. autorise une license d'exploitation de ses brevets d'invention américains et étrangers.

- Las patentes E.E.U.U. y extranjeras han sido otorgadas por Dolby Laboratories Licensing Corporation.

Precautions

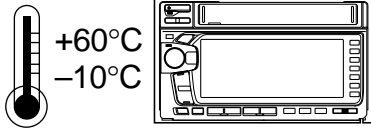

Thermal Protection Circuit

Be sure the temperature inside the vehicle is between +60°C (+140°F) and -10°C (+14°F) before attempting to play a disc. If the temperature is over +60°C (+140°F), the protection circuit functions to stop the CD player, and "High-Temp" is displayed.

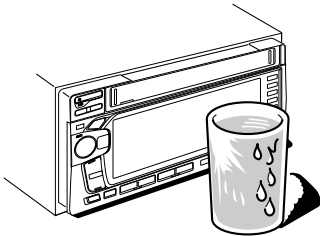

Moisture Condensation

You may notice the CD playback sound wavering due to condensation. If this happens, remove the disc from the player and wait about an hour for the moisture to evaporate.

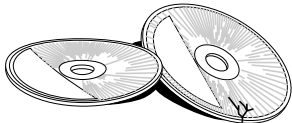

Damaged Disc

Do not attempt to play cracked, warped, or damaged discs. Playing a bad disc could severely damage the playback mechanism.

Maintenance

If you have problems, do not attempt to repair the unit yourself. Return it to your Alpine dealer or the nearest Alpine Service Station for servicing.

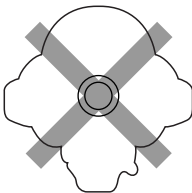

Irregular Shaped Discs

Make sure the discs you use in this unit do not have any irregularities. The outer and inner edges should be round and smooth. Use of irregularly shaped discs may cause damage to the mechanism.

Précautions

Français

Precauciones

Español

Circuit de protection thermique

Vérifier que la température à l'intérieur du véhicule est comprise entre +60°C (+140°F) et -10°C (+14°F) avant de reproduire un disque. Si la température dépasse +60°C (+140°F), le circuit de protection se déclenche pour arrêter le lecteur CD et l'indication "High-Temp" est affichée.

Circuito termoprotector

Cerciórese de que la temperatura del interior del vehículo esté comprendida entre +60°C y -10°C antes de intentar reproducir un disco. Si la temperatura fuese superior a +60°C, se activaría el circuito termoprotector a fin de detener el reproductor de discos compactos, y se visualizaría "High-Temp".

Condensation d'humidité

Si le son vacille pendant la lecture de CD, l'humidité s'est probablement condensée. Dans ce cas, enlever le disque du lecteur et attendre environ une heure pour que l'humidité s'évapore.

Condensación de humedad

Usted puede notar fluctuaciones en el sonido de reproducción de un disco compacto debido a la condensación de humedad. Cuando suceda esto, extraiga el disco del reproductor y espere aproximadamente una hora hasta que se evapore la humedad.

Disque endommagé

Ne pas reproduire un disque craqué, déformé ou endommagé sous peine d'endommager sévèrement le mécanisme de lecture.

Disco dañado

No intente reproducir discos rayados, alabeados, o dañados. La reproducción de un disco en malas condiciones podría dañar gravemente el mecanismo de reproducción.

Entretien

En cas de problème, n'essayez pas de réparer la panne vous-même. Rapportez l'appareil à votre revendeur Alpine, ou à défaut, apportez-le dans un centre de réparation Alpine.

Mantenimiento

Si tiene algún problema, no intente reparar la unidad usted mismo. Devuélvala a su proveedor o al centro de servicio técnico Alpine más cercano para que se la reparen.

Disques à forme irrégulière

Veillez à n'utiliser que des disques sans aucune irrégularité avec cet appareil. Les bords extérieur et intérieur doivent être ronds et unis. L'utilisation de disques à forme irrégulière pourrait endommager le mécanisme.

Discos de forma irregular

Cerciórese de utilizar siempre sólo discos de forma regular en esta unidad. Los bordes exterior e interior deben ser redondos y lisos. El uso de discos de forma irregular podría causar daños al mecanismo.

Precautions

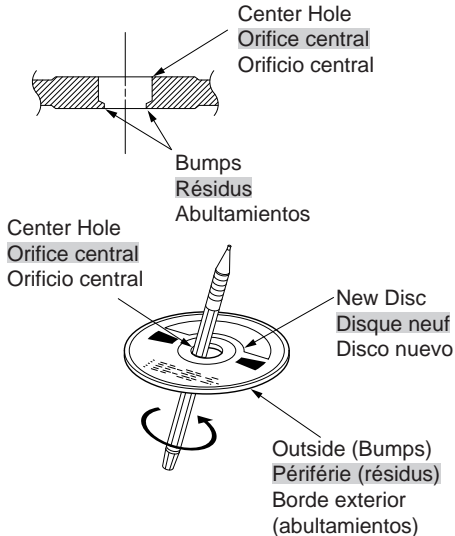

New Discs

- CD -

As a protective measure, the CD player will automatically eject discs that have either been inserted incorrectly or have irregular surfaces. If a new disc is ejected immediately after loading, use your finger to feel around the outer edge of the CD and its center hole. If you feel any small bumps or irregularities, this could inhibit proper loading of the disc. To remove the bumps, rub the inside edge of the hole and outside edge of the disc with a ball-point pen or other such instrument, then insert the disc again.

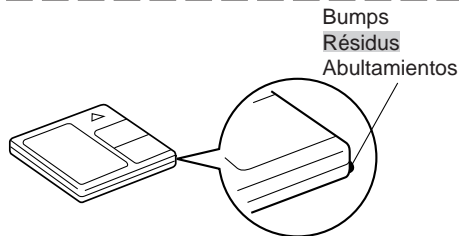

- MD -

Before inserting an MD

Use your finger to feel around the outer edge of the MD. If you feel any small bumps, remove the bumps before inserting. Inserting an MD with bumps could severely damage the mechanism.

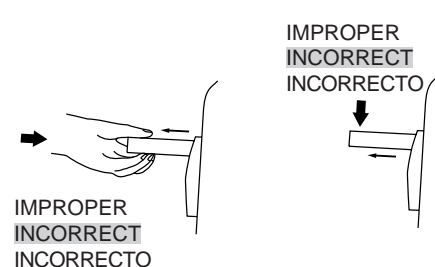

Handling Magazine

When discs are being exchanged in the MDA-W890, the magazine is pushed out from the changer. While this operation is in progress, do not try to pull out the magazine or stop its movement in any way, as this could cause damage to the mechanism. In addition, be aware of the changer's operation so it will not interfere with your driving. For example, before changing gears, check the position of the magazine so as not to hit it while it is changing discs.

CAUTION:

Do not insert anything other than magazine into insertion slot.

Disques neufs

– CD –

Par mesure de protection, le lecteur éjecte automatiquement les disques qui sont incorrectement insérés ou qui ont une surface irrégulière. Si le lecteur éjecte un disque neuf aussitôt après la charge, toucher le contour de l'orifice central et de la périphérie du disque avec le doigt. Si le disque contient des résidus ou des irrégularités, il ne pourra pas être chargé. Pour enlever les résidus, passer un stylo-bille ou autre objet similaire sur le contour de l'orifice central et de la périphérie du disque, puis le réinsérer.

Discos nuevos

– CD –

Como medida de protección, el reproductor de discos compactos expulsará automáticamente los discos que hayan sido incorrectamente insertados o que tengan superficies irregulares. Si un disco nuevo es expulsado inmediatamente después de su inserción, utilice su dedo para comprobar los bordes del orificio central y de la periferia. Si nota pequeños abultamientos o irregularidades, es posible que el disco no pueda cargarse apropiadamente. Para eliminar dichos abultamientos, frote el borde interior del orificio central y de la periferia con un bolígrafo u otro objeto similar, y después inserte de nuevo el disco.

– MD –

Avant d'introduire un MD

Passer le doigt autour du bord extérieur du MD. Si des aspérités se présentent, les enlever avant d'introduire le disque. Introduire un MD avec des aspérités pourrait sérieusement endommager le mécanisme.

– MD –

Antes de insertar un MD

Pase su dedo por el borde externo del MD. Si siente cualquier irregularidad, elimínela antes de insertar el disco. La inserción de un MD con irregularidades puede causar serios daños al mecanismo.

Manipulation du magasin

Le magasin est expulsé du changeur lorsque les disques sont en train d'être échangés dans le MDA-W890. Pendant cette opération, ne pas essayer d'enlever le magasin ou d'arrêter aucunement son mouvement, car cela pourrait endommager le mécanisme. De plus, vérifier que l'opération du changeur n'entrave pas la conduite. Par exemple, avant de changer les vitesses, vérifier la position du magasin, car on peut heurter celui-ci lors du changement des disques.

Manipulación del depósito

El depósito es expulsado del cambiador cuando los discos están siendo cambiados en el MDA-W890. Durante esta operación no intente sacar el depósito ni parar de ninguna manera su movimiento, pues podría dañar el mecanismo. Además verifique que la operación del cambiador no impida la conducción. Por ejemplo, antes de cambiar las velocidades, verifique la posición del depósito, pues puede golpearlo cuando cambie los discos.

ATTENTION:

Ne rien insérer d'autre que le magasin dans la fente d'insertion.

PRECAUCION

No inserte otra cosa que no sea el depósito en la ranura de inserción.

Precautions

Using an MD

Check and ensure the following:

Under no circumstances should you open the MD's shutter and touch the inside of the disc.

Do not expose the MD to direct sunlight. Place only 1 label in its proper position. Make sure the MD is clean before inserting into the player.

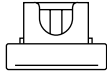

Fuse Replacement

When replacing the fuse(s), the replacement must be of the same amperage as shown on the fuse holder. If the fuse blows more than once, carefully check all electrical connections for shorted circuitry. Also have your vehicle's voltage regulator checked.

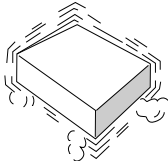
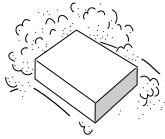
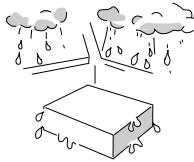
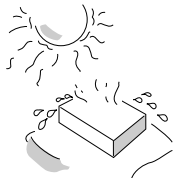

Installation Location

Make sure the MDA-W890 player/receiver will not be exposed to:

- Direct sun and heat
- High humidity
- Excessive dust
- Excessive vibrations

Utilisation d'un MD

Vérifier et s'assurer de ce qui suit :
En aucune circonstance le volet de fermeture de la disquette du MD ne peut être ouvert ni l'intérieur du disque touché. Ne pas exposer le MD aux rayons directs du soleil. Placer seulement une étiquette dans la position adéquate. S'assurer que le MD soit propre avant de l'introduire dans le lecteur.

Uso de un MD

Compruebe y asegúrese de lo siguiente:
Bajo ninguna circunstancia abra el obturador del MD ni toque el interior del disco. No exponga el MD a la luz directa del sol. Pegue sólo una etiqueta en la posición apropiada. Asegúrese de que el MD esté limpio antes de insertarlo en el reproductor.

Remplacement du fusible

Vous devez remplacer le(s) fusible(s) par un fusible de même ampérage (inscrit sur la douille du fusible). Si le fusible saute plusieurs fois de suite, vérifiez les branchements électriques et regardez s'il n'y a pas un court-circuit. Faites contrôler également le régulateur de tension de votre véhicule.

Reemplazo de fusibles

Cuando reemplace fusibles, los nuevos deberán ser del mismo amperaje que el indicado en el portafusibles. Si un fusible se quema más de una vez, compruebe todas las conexiones eléctricas para ver si hay algún cortocircuito. Además, haga que sea comprobado el regulador de tensión de su vehículo.

Emplacement de montage

Ne pas installer le lecteur/tuner MDA-W890 dans un endroit:

- exposé au soleil et à la chaleur
- très humide
- très poussiéreux
- exposé à des vibrations excessives

Ubicación de instalación

Cerciórese de que el reproductor/receptor MDA-W890 no quede expuesto a:

- La luz solar directa ni el calor
- Gran humedad
- Polvo excesivo
- Vibraciones excesivas



Basic Operation

English

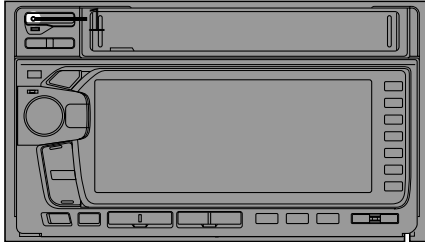

Initial System Start-Up

1



Immediately after installing or applying power to the unit, it should be initialized. At the upper-left corner of the front panel is a small button. Using a pencil or other pointed object, press this reset button to complete the initialization procedure.

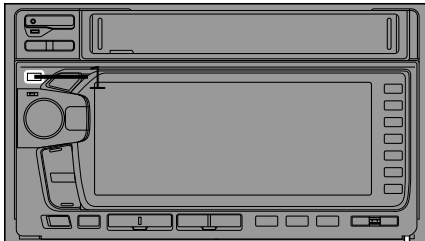

Turning Power On and Off

1

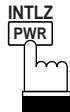

Press the PWR button to turn on the unit.

Note: The unit can be turned on by pressing any other button except the eject (h), O/C and CLK buttons.

The volume level gradually increases to the previous level you were listening to before the unit was turned off.

Press the PWR button again to turn off the unit.

Fonctionnement de base

Français

Operación básica

Español

Mise en service de l'appareil

Immédiatement après l'installation ou l'application d'alimentation à l'appareil, celui-ci doit être initialisé. Dans le panneau avant, sur le côté supérieur gauche il y a une petite touche. En utilisant un crayon ou autre objet pointu, appuyez sur cette touche de réinitialisation pour compléter la procédure d'initialisation.

Puesta en funcionamiento inicial del sistema

Inmediatamente después de la instalación o después de la aplicación de alimentación a la unidad, debe inicializarla. En la esquina superior izquierda del panel frontal hay un botón pequeño. Utilizando un lápiz u otro objeto puntiagudo, presione este botón de reposición para completar la inicialización.

Mise sous et hors tension

Appuyez sur la touche PWR pour mettre l'appareil sous tension.

Remarque: Vous pouvez également mettre l'appareil sous tension en appuyant sur n'importe quelle touche excepté la touche d'éjection (h), la touche O/C et la touche CLK.

Le niveau de volume augmente graduellement jusqu'au niveau réglé avant la mise hors tension de l'appareil.

Appuyez de nouveau sur la touche PWR pour mettre l'appareil hors tension.

Conexión y desconexión de la alimentación

Presione el botón PWR para conectar la alimentación de la unidad.

Nota: La alimentación de la unidad podrá conectarse presionando cualquier botón, excepto el de expulsión (h) el botón O/C y el botón CLK.

El nivel del volumen aumentará gradualmente hasta el existente antes de haber desconectado la alimentación de la unidad.

Para desconectar la alimentación de la unidad, vuelva a presionar el botón PWR.





Basic Operation

English

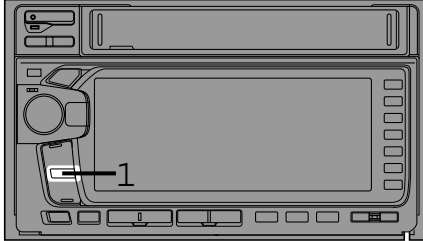

Subwoofer On and Off

This unit is not equipped with a low pass filter. Turn on the Subwoofer Output when an amplifier having the built-in filter is connected to drive your subwoofer.

1

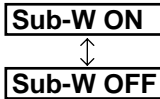
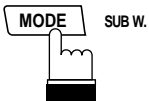

Press and hold the SUB W. button for at least **3** seconds.

With each press, Subwoofer is toggled On or Off.

Notes:

- Initial mode is "Sub-W OFF."
- Leave the "Sub-W OFF" as long as the Subwoofer output is not being used.
- When the subwoofer is turned on, the subwoofer output level can be adjusted. For more details, refer to the Adjusting Volume/ Balance/Fader section on page 28.

Fonctionnement de base

Français

Operación básica

Español

Mise en et hors service du subwoofer

Cet appareil n'est pas équipé de filtre passe-bas. Mettez la sortie subwoofer en service quand un amplificateur intégrant un filtre est raccordé pour entraîner un subwoofer.

Activación y desactivación de subgraves

Esta unidad no está dotada de un filtro de paso bajo. Cuando conecte un amplificador que lleve incorporado el filtro de paso bajo, active la salida de subgraves para excitar su altavoz de subgraves.

Appuyer sur la touche SUB W. et la maintenir enfoncée pendant au moins **3** secondes. A chaque pression sur la touche, la fonction subwoofer est mise en ou hors service.

Presione y mantenga presionado el botón SUB W. durante **3** segundos por lo menos. Cada vez que lo presione, el altavoz de subgraves se activará (ON) y desactivará (OFF).

Remarques:

- Le réglage initial est "Sub-W OFF" (hors service).
- Laissez sur "Sub-W OFF" tant que vous n'utilisez pas la sortie du subwoofer.
- Quand la fonction subwoofer est en service, le niveau de sortie du subwoofer peut être ajusté. Pour des informations détaillées, voir le paragraphe "Réglage du volume/balance droite-gauche/balance avant-arrière" à la page 29.

Notas:

- El modo inicial es "Sub-W OFF".
- Deje el Sub-W en OFF cuando no esté usando la salida para altavoz de subgraves.
- Cuando ponga el subwoofer en ON, el nivel de salida del altavoz de subgraves podrá ajustarse. Para más detalles, consulte la sección "Ajuste de volumen/equilibrio entre los altavoces izquierdos y derechos/delanteros y traseros" de la página 29.





Basic Operation English

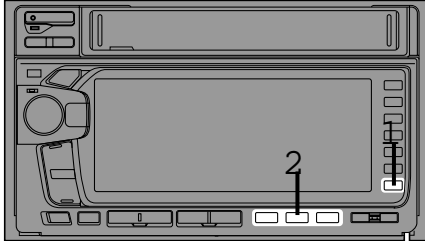

Demonstration

Equalizer/surround/D.H.E. demonstration functions are provided in this unit.

1

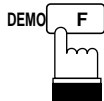

Press and hold the DEMO button for at least 2 seconds to activate the DEMO mode.

The unit automatically performs the following operations.

- 1 Equalizer scanning operation (set by the manufacturer).
- 2 Surround scanning operation (set by the manufacturer).
- 3 D.H.E. scanning operation.
- 4 Operations 1 – 3 are carried out repeatedly.

2

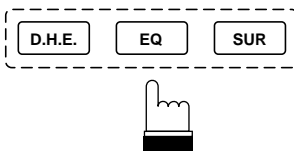

To end the DEMO mode, press one of EQ, SUR, and D.H.E. buttons.

Fonctionnement de base

Français

Operación básica

Español

Démonstration

Cet appareil est équipé de fonctions de démonstration d'égaliseur/ambiance/D.H.E.

Demostración

Esta unidad incluye funciones de demostración de ecualizador/sonido envolvente/D.H.E.

Appuyer sur la touche DEMO et la maintenir enfoncée pendant au moins **2** secondes pour activer le mode DEMO.

L'appareil effectue automatiquement les opérations suivantes.

- 1 Balayage d'égaliseur (réglé par le fabricant).
- 2 Balayage d'ambiance (réglé par le fabricant).
- 3 Balayage D.H.E.
- 4 Les opérations 1 – 3 sont effectuées répétitivement.

Presione el botón de demostración (DEMO) durante por lo menos **2** segundos para activar el modo DEMO.

La unidad efectuará automáticamente las siguientes operaciones.

- 1 Operación de exploración de ecualizador (programada por el fabricante).
- 2 Operación de exploración de sonido envolvente (programada por el fabricante).
- 3 Operación de exploración D.H.E.
- 4 Las operaciones 1 – 3 serán efectuadas en forma repetida.

Pour terminer le mode DEMO, appuyez sur une des touches EQ, SUR, et D.H.E.

Para cancelar el modo demostración (DEMO), presione uno de los botones EQ, SUR o D.H.E.





Basic Operation

English

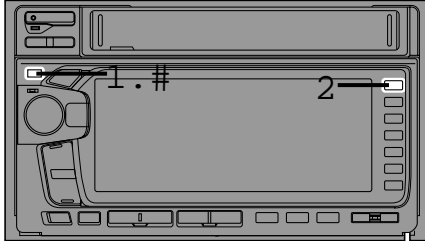

Sound Guide Function

This function will give audible feedback with varying tones depending upon the button pressed.

1

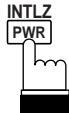

Press and hold the INTLZ button for more than 3 seconds.

2

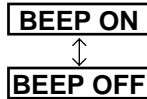

Press the Preset button and the display shows "BEEP ON."

Pressing the button again turns the Sound Guide function off. "BEEP OFF" will be displayed and no tones will be heard.

3



Press the INTLZ button to activate the normal mode.

Note: Two things will remain audible regardless of the BEEP ON or OFF display. The caution beeps for 1) disc change and eject operations of the built-in 3D Shuttle, and 2) the opening and closing of the movable display.

Fonctionnement de base

Français

Operación básica

Español

Guide sonore

Grâce à cette fonction l'opération que vous effectuez est confirmée par des tonalités qui diffèrent selon la touche sur laquelle vous appuyez.

Función de guía acústica

Esta función ofrecerá retroalimentación audible con tonos variables dependiendo del botón presionado.

Appuyez sur la touche INTLZ et maintenez-la enfoncée pendant plus de 3 secondes.

Presione el botón INTLZ y manténgalo presionado durante más de 3 segundos.

Appuyez sur la touche de pré réglage  pour afficher "BEEP ON".
Une nouvelle pression sur cette touche met cette fonction hors service. "BEEP OFF" est affiché et aucune tonalité n'est audible.

Presione el botón de memorización  y el visualizador montrará "BEEP ON".
Si vuelve a presionar el botón, la función de guía acústica será desactivada. Se visualizará "BEEP OFF", y no se oirán tonos.

Appuyez sur la touche INTLZ pour revenir au mode normal.

Para activar el modo normal, presione el botón INTLZ.

Remarque: Deux choses restent audibles quel que soit l'affichage (BEEP ON ou OFF): Les bips d'attention pour 1) le changement de disque et les opérations d'éjection du Shuttle 3D intégré, et 2) l'ouverture et la fermeture de l'affichage mobile.

Nota: Dos señales de aviso permanecerán audibles independientemente de la indicación BEEP ON u OFF: Las señales auditivas de aviso para 1) las operaciones de cambio y expulsión de disco del cambiador 3D incorporado, y para 2) la apertura y cierre de la consola abatible.





Basic Operation English

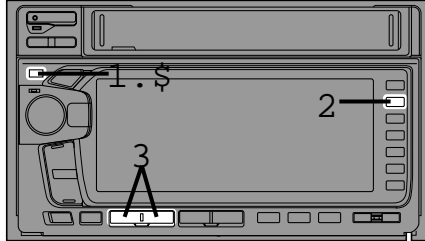

Adjusting the Contrast

When the dot-matrix display is hard to see, you can adjust the contrast (bright or dark).

1

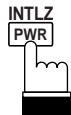

Press and hold the INTLZ button for at least **3** seconds.

2



Press the **2** (preset) button.

3

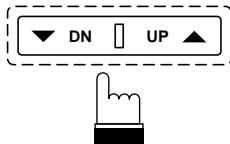

Press the **9** DN or UP **8** buttons until you clearly see the display. The contrast can be adjusted in 12 steps from -6 to +6.

4

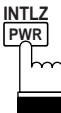

After the settings, press the INTLZ button to activate the normal mode.

Fonctionnement de base

Français

Operación básica

Español

Réglage du contraste

Si vous avez du mal à voir l'affichage de matrice à points, vous pouvez régler le contraste (clair ou obscur).

Ajuste del contraste

Si tiene dificultad para ver el visualizador de matriz a puntos, puede ajustar el contraste (claro u oscuro).

Appuyez sur la touche INTLZ et maintenez-la enfoncée pendant au moins **3** secondes.

Presione el botón INTLZ y manténgalo presionado durante al menos **3** segundos.

Appuyez sur la touche  (préréglage).

Presione el botón  (preajuste).

Appuyez sur les touches 9 DN ou UP 8 jusqu'à ce que l'affichage soit clairement visible. Le contraste peut être réglé à 12 niveaux entre -6 et +6.

Presione el botón 9 DN o UP 8 hasta ver la indicación claramente. El contraste puede ajustarse en 12 pasos de -6 a +6.

Après les réglages, appuyez sur la touche INTLZ pour activer le mode normal.

Después de efectuar los ajustes, pulse el botón INTLZ para activar el modo normal.





Basic Operation

English

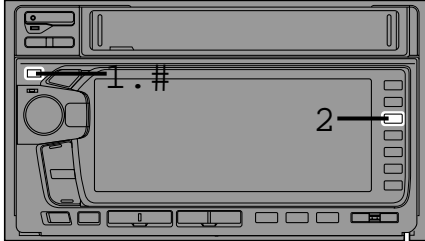

Turning Mute Mode On/Off

With a cellular phone connected, audio will be interrupted whenever a call is received. This function can be turned ON or OFF from the head unit by following procedure below.

1

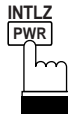

Press and hold the INTLZ button for at least **3** seconds.

2



Press the Preset **3** button to select the MUTE ON or OFF mode.

3



Press the INTLZ button to activate the normal mode.

Fonctionnement de base

Français

Operación básica

Español

Activation/Désactivation du mode de sourdine du téléphone

Si un téléphone cellulaire est raccordé, le son est coupé dès qu'un appel est reçu. Cette fonction peut être activée ou désactivée à partir de l'unité principale en suivant la procédure ci-dessous.

Activación/Desactivación del modo de silenciamiento del teléfono

Con un teléfono celular conectado, el sonido se interrumpirá cada vez que se reciba una llamada. Esta función puede ser activada o desactivada a partir de la unidad principal por el procedimiento siguiente.

Appuyez sur la touche INTLZ et maintenez-la enfoncée pendant au moins **3** secondes.

Presione el botón INTLZ y manténgalo presionado durante **3** segundos por lo menos.

Appuyez sur la touche de pré-réglage **[3]** pour sélectionner le mode MUTE ON ou OFF.

Presione el botón de memorización **[3]** para seleccionar el modo MUTE ON u OFF.

Appuyez sur la touche INTLZ pour activer le mode normal.

Para activar el modo normal, presione el botón INTLZ.





Basic Operation

English

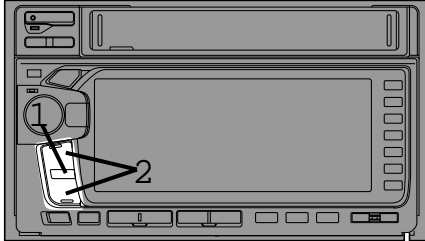

Adjusting Volume/Balance/Fader

1

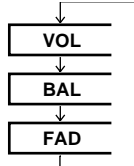
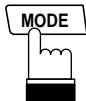

Press and release the MODE button repeatedly to choose the desired mode.

Notes:

- If the > or < button is not pressed in 5 seconds after selecting the BALANCE and FADER modes, the unit automatically returns to the VOLUME mode.
- With the Subwoofer mode turned on, Subwoofer output level can be adjusted.

2



Press the button > or < until the desired sound is obtained in each mode.

Fonctionnement de base

Français

Operación básica

Español

Réglage du volume/ba- lance droite-gauche/ balance avant-arrière

Ajuste de volumen/equili- brio entre los altavoces izquierdos y derechos/ delanteros y traseros



Enfoncez et relâchez la touche MODE de façon répétée pour choisir le mode de réglage souhaité.

Presione y libere el botón MODE repetidamente para elegir el modo deseado.

Remarques:

- Si vous ne pressez pas la touche > ou < dans les 5 secondes qui suivent la sélection des modes BALANCE et FADER, l'appareil revient automatiquement en mode VOLUME.
- Si le mode Subwoofer est activé, le niveau de sortie du haut-parleur de sous-graves peut être réglé.

Notas:

- Si no presiona el botón > o < antes de 5 segundos después de haber seleccionado los modos BALANCE y FADER, la unidad volverá automáticamente al modo VOLUME.
- Si el modo Subwoofer es activado, el nivel de salida del altavoz de frecuencias ultrabajas puede ser ajustado.

Appuyez sur la touche > ou < jusqu'à ce que vous obteniez le son souhaité dans chaque mode.

Presione el botón > o < hasta obtener el sonido deseado en cada modo.



Basic Operation

English

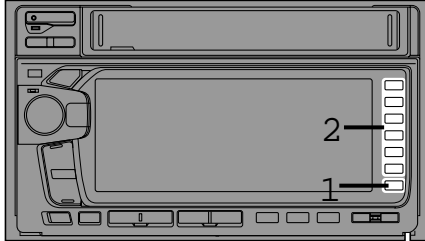

Using the Function Button

The chart below describes the function of each preset button. The function will change depending upon the source selected and the condition of the FUNCTION switch, ON or OFF.

1



Press the **[F]** (FUNCTION) button. The function mode will change each time you press the button. (Refer to the chart below.)

2

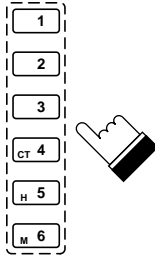

Press any one of the **[1] - [6]** buttons.

Mode \ Function Mode		[1]	[2]	[3]	[4]	[5]	[6]
Radio	OFF	Preset 1	Preset 2	Preset 3	Preset 4	Preset 5	Preset 6
	ON	D.A.P. (Direct Access Memory Preset)	MONO (Stereo/Monaural)	TUNE (DX/Local)			A.M.E. (Automatic Memory)
3D		Disc Select 1	Disc Select 2	Disc Select 3	M.I.X. (Random Play)	RPT (Repeat)	SCAN
MD				SCROLL	M.I.X. (Random Play)	RPT (Repeat)	SCAN
6-CD Changer	OFF	Disc Select 1	Disc Select 2	Disc Select 3	Disc Select 4	Disc Select 5	Disc Select 6
	ON				M.I.X. (Random Play)	RPT (Repeat)	SCAN
12-CD Changer	OFF	Disc Select 1	Disc Select 2	Disc Select 3	Disc Select 4	Disc Select 5	Disc Select 6
	ON 1	Disc Select 7	Disc Select 8	Disc Select 9	Disc Select 10	Disc Select 11	Disc Select 12
	ON 2				M.I.X. (Random Play)	RPT (Repeat)	SCAN

Fonctionnement de base

Français

Operación básica

Español

Utilisation de la touche de fonction

Le tableau ci-dessous décrit la fonction de chaque touche pré-réglée. La fonction change en fonction de la source sélectionnée et la position du commutateur FUNCTION, ON ou OFF.

Uso del botón de función

En el diagrama de abajo se describe la función de cada botón de preajuste. La función cambiará dependiendo de la fuente seleccionada y de la posición de ajuste del interruptor FUNCTION (ON u OFF).

Appuyez sur la touche **[F]** (FUNCTION). Le mode de fonctionnement changera chaque fois que vous appuyez sur la touche. (Se reporter au diagramme ci-dessous.)

Presione el botón **[F]** (FUNCTION). El modo de funcionamiento cambiará cada vez que presione el botón. (Refiérase al diagrama de abajo.)

Appuyez sur une des touches **[1]** – **[6]**.

Presione uno de los botones **[1]** – **[6]**.

Mode Mode	Mode de Fonction Modo de Función	[1]	[2]	[3]	[4]	[5]	[6]
Radio	OFF	Préréglage 1 Preajuste 1	Préréglage 2 Preajuste 2	Préréglage 3 Preajuste 3	Préréglage 4 Preajuste 4	Préréglage 5 Preajuste 5	Préréglage 6 Preajuste 6
	ON	D.A.P. (Préréglage d'accès direct) (Memorización de acceso directo)	MONO (Stéréo/Mono) (Estéreo/Monoaural)	TUNE (Distant/Local) (Distante/Local)			A.M.E. (Mémorisation automatique) (Almacenamiento automático)
3D		Sélection 1 de disque Selección 1 de disco	Sélection 2 de disque Selección 2 de disco	Sélection 3 de disque Selección 3 de disco	M.I.X. (Lecture aléatoire) (Reproducción al azar)	RPT (Répétition) (Repetición)	SCAN (Balayage) (Exploración)
MD				SCROLL (Défilement) (Desfile)	M.I.X. (Lecture aléatoire) (Reproducción al azar)	RPT (Répétition) (Repetición)	SCAN (Balayage) (Exploración)
6-CD Changeur 6-CD Cambiador	OFF	Sélection 1 de disque Selección 1 de disco	Sélection 2 de disque Selección 2 de disco	Sélection 3 de disque Selección 3 de disco	Sélection 4 de disque Selección 4 de disco	Sélection 5 de disque Selección 5 de disco	Sélection 6 de disque Selección 6 de disco
	ON				M.I.X. (Lecture aléatoire) (Reproducción al azar)	RPT (Répétition) (Repetición)	SCAN (Balayage) (Exploración)
12-CD Changeur 12-CD Cambiador	OFF	Sélection 1 de disque Selección 1 de disco	Sélection 2 de disque Selección 2 de disco	Sélection 3 de disque Selección 3 de disco	Sélection 4 de disque Selección 4 de disco	Sélection 5 de disque Selección 5 de disco	Sélection 6 de disque Selección 6 de disco
	ON 1	Sélection 7 de disque Selección 7 de disco	Sélection 8 de disque Selección 8 de disco	Sélection 9 de disque Selección 9 de disco	Sélection 10 de disque Selección 10 de disco	Sélection 11 de disque Selección 11 de disco	Sélection 12 de disque Selección 12 de disco
	ON 2				M.I.X. (Lecture aléatoire) (Reproducción al azar)	RPT (Répétition) (Repetición)	SCAN (Balayage) (Exploración)





Radio Operation

English

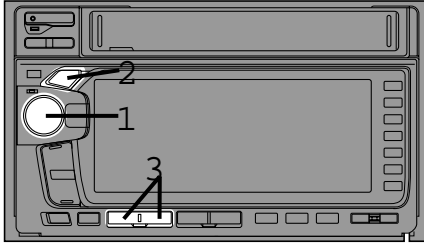

Manual Tuning

1



Press the SOURCE button to select the radio mode.

→ TUNER → MD → 3D → CD CHANGER *

(* Only with the CD shuttle connected.)

2

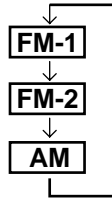

Press the BAND button repeatedly until the desired radio band is displayed.

3

FM1 ST 90.1

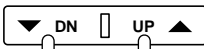

"ST" indicator
Indicateur "ST"/
Indicador "ST"

Downward/
Vers le bas/
Hacia abajo

Upward/
Vers le haut/
Hacia arriba

Press the ∇ DN or \blacktriangle UP δ button to move downward or upward one step respectively until the desired station frequency is displayed.

Note: The "ST" indicator in the display shows that a stereo broadcast is being received.

Réception radio

Français

Operación de la radio

Español

Accord manuel

Sintonía manual

Appuyez sur la touche SOURCE pour sélectionner le mode radio.

Presione el botón SOURCE para seleccionar el modo de radio.

(* Seulement si le CD Shuttle est connecté.)

(*Sólo si el cambiador de CD está conectado.)

Appuyez plusieurs fois sur la touche BAND jusqu'à ce que la gamme souhaitée soit affichée.

Presione repetidamente el botón BAND hasta que se visualice la banda radio deseada.



Appuyez sur la touche 9 DN ou UP 8 pour descendre ou monter, respectivement, l'échelle des fréquences d'un incrément jusqu'à ce que la fréquence de la station souhaitée soit affichée.

Presione el botón 9 DN o UP 8 para moverse, respectivamente, un paso hacia atrás o hacia adelante, hasta que se visualice la frecuencia de la emisora deseada.

Remarque: Lorsque "ST" apparaît sur l'affichage, il indique qu'une émission stéréo est en cours de réception.

Nota: Cuando "ST" aparece en el visualizador, significa que una emisión estereofónica está siendo recibida.



Radio Operation

English

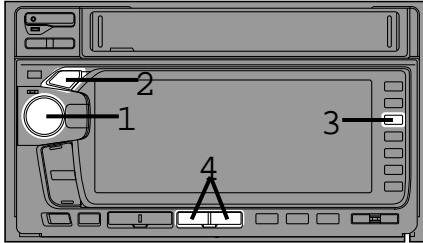

Automatic Seek Tuning

1



Press the SOURCE button to select the mode.

→ TUNER → MD → 3D → CD CHANGER *

(* Only with the CD shuttle connected.)

2

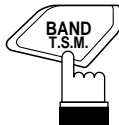

Press the BAND button repeatedly until the desired radio band is displayed.

3

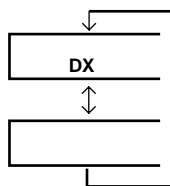

When the Function mode is ON*, press the (TUNE) button to illuminate the DX indicator in the display. With the DX mode activated, both strong and weak stations will be tuned automatically. Press again to return to the local mode. The DX indicator will turn off and only strong stations will be tuned.





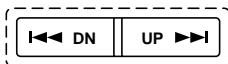



* Refer to "Using the Function button" on page 30.

4



FM1 90.1

Press the DN or UP button to automatically seek a station downward or upward respectively. The unit will stop at the next station it finds. Press the same button again to seek next station.

Réception radio Français	Operación de la radio Español
<h2>Accord par recherche automatique</h2>	<h2>Sintonía con búsqueda automática</h2>
<p>Appuyez sur la touche SOURCE pour sélectionner le mode.</p> <p>(* Seulement si le CD Shuttle est connecté.)</p>	<p>Presione el botón SOURCE para seleccionar el modo.</p> <p>(*Sólo si el cambiador de CD está conectado.)</p>
<p>Appuyez plusieurs fois sur la touche BAND jusqu'à ce que la gamme souhaitée soit affichée.</p>	<p>Presione repetidamente el botón BAND hasta que se visualice la banda radio deseada.</p> 
<p>Lorsque le mode de fonctionnement est activé*, appuyez sur la touche  (TUNE) pour allumer l'indicateur DX sur l'affichage. Quand le mode DX est activé, toutes les stations, à signal puissant et faible, seront accordées automatiquement. Appuyez une nouvelle fois sur la touche pour revenir au mode local. L'indicateur DX s'éteint et uniquement les stations puissantes seront accordées.</p> <p>* Se reporter à l'"Utilisation de la touche de fonction" à la page 31.</p>	<p>Cuando el modo de función esté activado*, presione el botón  (TUNE) para que en el visualizador aparezca el indicador DX. Si el modo DX es activado, podrán sintonizarse automáticamente las emisoras de señal intensa y las de señal débil. Vuelva a presionarlo para regresar al modo local. El indicador DX desaparecerá y solamente se sintonizarán las emisoras de señal intensa.</p> <p>* Para detalles sobre el "Uso del botón de función", consulte la página 31.</p>
<p>Appuyez sur la touche  DN ou  UP  pour activer la recherche automatique de station vers le bas ou le haut, respectivement. L'appareil s'arrête sur la prochaine station qu'il trouve. Appuyez de nouveau sur la même touche pour poursuivre la recherche de station.</p>	<p>Presione el botón  DN o  UP  para buscar automática y regresiva o progresivamente una emisora, respectivamente. La unidad se detendrá en la siguiente emisora que encuentre. Para buscar la emisora siguiente, vuelva a presionar el mismo botón.</p>



Radio Operation

English

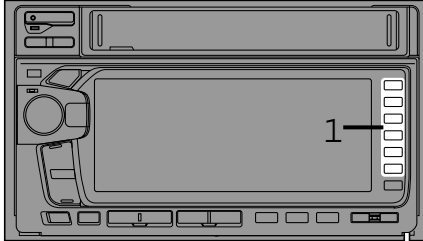

Manual Storing of Station Presets

1

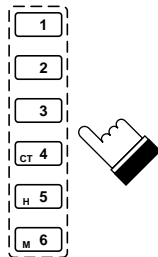

1. Tune in the desired radio station you wish to store in the preset memory.
2. Press and hold any one of the preset buttons (1 through 6) for at least 2 seconds. The frequency display will begin to blink.
3. Press the preset button into which you wish to store the station while the display is blinking (within 5 seconds).
The display stops blinking once the station has been memorized. The display shows the band, preset No. and the station frequency memorized.
4. Repeat the procedure to store 5 other stations onto the same band.
To use this procedure for other bands, simply select the band desired and follow steps 1 – 3 above.

A total of 24 stations can be stored in the preset memory (6 stations for each band; FM1, FM2, AM and D.A.P.).

Notes:

- "Preset memory" works when the function mode is OFF.
Refer to "Using the Function button" on page 30.
- If you store a station in a preset memory which already has a station, the current station will be cleared and replaced with the new station.

Mémorisation manuelle
des stations

1. Sélectionnez la gamme d'ondes et accordez la station à mémoriser.
2. Appuyez sur une des touches de pré-réglage (**1** à **6**) et la maintenir enfoncée pendant au moins 2 secondes. L'afficheur de fréquence commencera à clignoter.
3. Appuyez sur la touche de pré-réglage sur laquelle vous voulez mémoriser une station pendant que l'affichage clignote (dans les 5 secondes).
L'affichage cesse de clignoter lorsque la station a été mémorisée. L'affichage montre la gamme, le numéro de pré-réglage et la fréquence de la station mémorisée.
4. Répéter la procédure pour mémoriser 5 autres stations sur la même gamme. Pour utiliser cette procédure pour les autres gammes, sélectionner simplement la gamme désirée et effectuer les pas 1 – 3 ci-dessus.

Un total de 24 stations peuvent être mémorisées (6 stations pour chaque gamme: FM1, FM2, AM et D.A.P.).

Remarques:

- "Preset memory" ne fonctionne que lorsque le mode de fonction est sur OFF (désactivé).
Se reporter à l'"Utilisation de la touche de fonction" à la page 31.
- Si vous mémorisez une station dans une mémoire pré-réglée déjà occupée, la station actuelle sera effacée et remplacée par la nouvelle station.

Almacenamiento manual
de emisoras

1. Seleccione la banda y sintonice la emisora que desee almacenar en la memoria.
2. Presione uno de los botones de memorización (**1** a **6**) y manténgalo presionado durante 2 segundos por lo menos. La visualización de frecuencia comenzará a parpadear.
3. Presione el botón de memorización en el que desee almacenar la emisora mientras la visualización esté parpadeando (antes de 5 segundos).
La visualización dejará de parpadear una vez que la emisora ha sido memorizada. El visualizador mostrará la banda, el número de memorización y la frecuencia de la estación memorizada.
4. Repita el procedimiento para almacenar otras 5 emisoras sobre la misma banda. Para utilizar este procedimiento para otras bandas, seleccione simplemente la banda deseada y siga los pasos 1 – 3 arriba.

Usted podrá almacenar en la memoria un total de 24 emisoras (6 emisoras por banda, FM1, FM2, AM y D.A.P.).

Notas:

- La "memoria de preajuste" opera cuando el modo de función está desactivado (OFF). Para detalles sobre el "Uso del botón de función", consulte la página 31.
- Si memoriza una emisora en una memoria de preajuste que contiene ya una emisora, dicha emisora será borrada y reemplazada por la nueva emisora.





Radio Operation

English

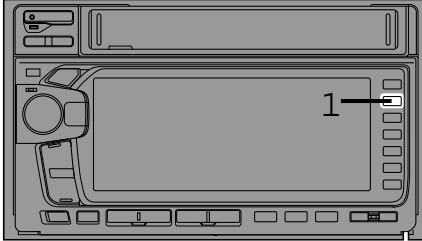



Mono/Stereo Switching

1



(OFF)

"ST" indicator appears when a stereo station is tuned in.

When the Function mode is ON*, press the  (MONO) button to switch from stereo to monaural FM reception. This will help in reducing the noise of weak FM Stereo broadcasts. In the monaural mode, the "ST" indicator turns off. Press the  (MONO) button again to return to the stereo mode.

* Refer to "Using the Function button" on page 30.



Réception radio

Français

Operación de la radio



Español

Commutation mono/stéréo

L'indicateur "ST" apparaît quand une station stéréo est accordée.
Lorsque le mode de fonctionnement est activé*, appuyez sur la touche  (MONO) pour passer de la réception FM stéréo à la réception FM mono. Le bruit des émetteurs FM stéréo ayant un signal de faible puissance sera réduit. En mode mono, l'indicateur "ST" s'éteindra. Appuyez une nouvelle fois sur la touche  (MONO) pour revenir au mode stéréo.

* Se reporter à l'"Utilisation de la touche de fonction" à la page 31.

Cambio entre monoaural/estéreo

Cuando se sintonice una emisora estéreo, aparecerá el indicador "ST".
Cuando el modo de función está activado*, para cambiar de recepción de FM estéreo a monoaural, presione el botón  (MONO). Esto le ayudará a reducir el ruido de emisiones de FM de señal débil. En el modo monoaural, desaparecerá el indicador "ST". Para volver al modo estéreo, presione de nuevo el botón  (MONO).

* Para detalles sobre el "Uso del botón de función", consulte la página 31.





Radio Operation

English

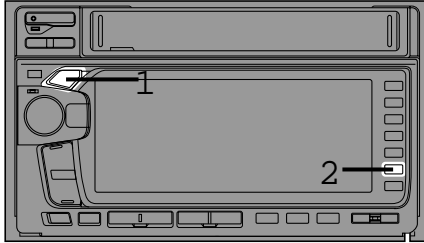

Automatic Memory of Station Presets

1

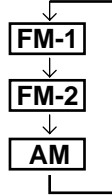
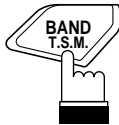

Press the BAND button repeatedly until the desired radio band is displayed.

2

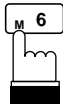

When the Function mode is ON*, press the  (A. ME) button. The frequency on the display continues to change while the automatic memory is in progress.

The tuner will automatically seek and store 6 strong stations in the selected band in order of signal strength.

When the automatic memory has been completed, the tuner goes to the station stored in the preset location No. 1.

* Refer to "Using the Function button" on page 30.

Note: If no stations are stored, the tuner will return to the original station you were listening to before the auto memory procedure began.

Réception radio

Français

Operación de la radio

Español

Mémorisation automatique des stations

Appuyez plusieurs fois sur la touche BAND jusqu'à ce que la gamme souhaitée soit affichée.

Lorsque le mode de fonctionnement est activé*, appuyez sur la touche  (A. ME). La fréquence change continuellement sur l'affichage pendant que la mémorisation automatique est en cours. Le tuner recherche et mémorise automatiquement 6 stations fortes de la gamme sélectionnée dans l'ordre de la force du signal. Quand la mémorisation automatique est terminée, le tuner revient à la station mémorisée sur la touche de préréglage No. 1.

* Se reporter à l'"Utilisation de la touche de fonction" à la page 31.

Remarque: Si aucune station n'est mémorisée, le tuner revient à la station que vous écoutiez avant que la mémorisation automatique ne commence.

Almacenamiento automático de emisoras

Presione repetidamente el botón BAND hasta que se visualice la banda deseada.

Cuando el modo de función está activado*, presione el botón  (A. ME). Durante el proceso de almacenamiento automático, la frecuencia del visualizador cambiará continuamente. El sintonizador buscará y almacenará automáticamente 6 emisoras de señal intensa de la banda seleccionada por el orden de intensidad de su señal. Cuando finalice el almacenamiento automático, el sintonizador volverá a la emisora almacenada en la ubicación de memorización No. 1.

* Para detalles sobre el "Uso del botón de función", consulte la página 31.

Nota: Si no hay emisoras almacenadas, el sintonizador volverá a la emisora original que estaba escuchando antes de haber iniciado el procedimiento de almacenamiento automático.





Radio Operation English

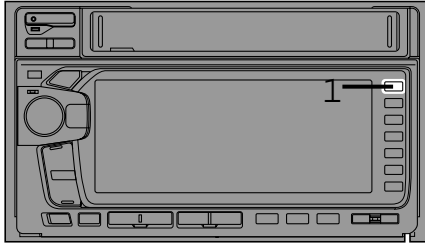

Storing into Direct Access Preset (D.A.P.) Band

A combination of radio stations from any band, AM and FM (up to 6 stations) can be manually preset onto the D.A.P. band.

1



(OFF)

When the Function mode is ON*, press the  (D.A.P.) button to activate the D.A.P. mode.

* Refer to "Using the Function button" on page 30.

Press the BAND button to select FM or AM. The selected band will be displayed. To memorize stations onto the D.A.P. band, follow the steps for the automatic or Manual Storing of Station Presets section above.

To cancel the D.A.P. mode, press the  (D.A.P.) button.

Réception radio

Français

Operación de la radio

Español

Mémorisation sur la gamme D.A.P. (préréglage d'accès direct)

Vous pouvez prérégler manuellement en tout 6 stations radio des gammes AM et FM sur la gamme D.A.P.

Lorsque le mode de fonctionnement est activé*, appuyez sur la touche  (D.A.P.) pour activer le mode D.A.P.

* Se reporter à l'"Utilisation de la touche de fonction" à la page 31.

Appuyez sur la touche BAND pour sélectionner FM ou AM. La gamme sélectionnée est affichée.
Pour mémoriser des stations sur la gamme D.A.P., procédez comme expliqué antérieurement pour la mémorisation automatique ou manuelle des stations.

Pour annuler le mode D.A.P., appuyez sur la touche  (D.A.P.).

Almacenamiento en la banda de memorización de acceso directo (D.A.P.)

En la banda D.A.P., podrá memorizar manualmente una combinación de emisoras de cualquier banda, AM y FM (hasta 6 emisoras).

Cuando el modo de función está activado*, presione el botón  (D.A.P.) para activar el modo D.A.P.

* Para detalles sobre el "Uso del botón de función", consulte la página 31.

Presione el botón BAND para seleccionar FM o AM. La banda seleccionada se visualizará.
Para memorizar emisoras en la banda D.A.P., realice los pasos de la sección de almacenamiento automático o manual de emisoras explicados anteriormente.

Para cancelar el modo D.A.P., presione el botón  (D.A.P.).





Radio Operation

English

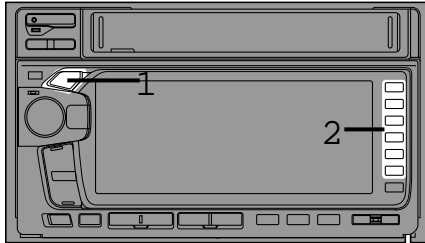

Tuning to Preset Stations

1

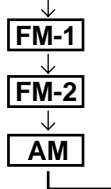
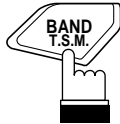

Press the BAND button repeatedly until the desired band is displayed.



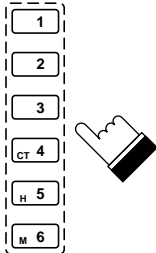

Press the  (D.A.P.) button when the station desired was stored using the D.A.P. function.

2



FM1 90.1

Press the station preset button ( through ) that has your desired radio station in memory. The display shows the band, preset number and frequency of the station selected.

Réception radio

Français



Operación de la radio

Español

Accord des stations pré-réglées

Appuyez plusieurs fois sur la touche BAND jusqu'à ce que la gamme souhaitée soit affichée.



Appuyez sur la touche  (D.A.P.) lorsque la station désirée a été stockée avec la fonction D.A.P.

Appuyez sur la touche de pré-réglage ( à ) qui contient la station souhaitée. L'affichage indique la gamme, le numéro de pré-réglage et la fréquence de la station sélectionnée.

Sintonía de emisoras memorizadas

Presione repetidamente el botón BAND hasta que se visualice la banda deseada.

Presione el botón  (D.A.P.) cuando la emisora deseada ha sido almacenada con la función D.A.P.

Presione el botón memorizador ( a ) correspondiente a la emisora almacenada deseada. El visualizador mostrará la banda, el número de memorización y la frecuencia de la emisora seleccionada.





Radio Operation English

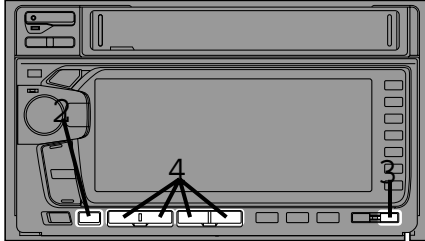

Titling Stations

1

Tune in a station to be titled.

2

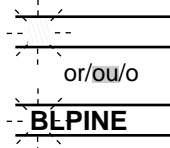

Change to the TITLE mode. Press and hold the TITLE button for at least 3 seconds. The first digit will blink.

3

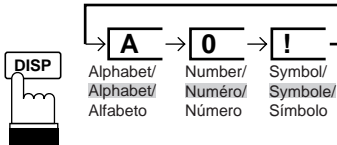

Press DISP button to select the desired mode. It will change each time you press the button. Refer to "Character and Symbols" on page 50.

4

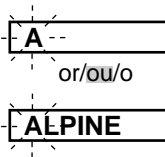
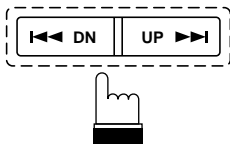

Press the \downarrow DN or UP \uparrow button to select the desired letter/numeral/symbol available for naming ("A" for example).

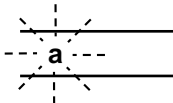
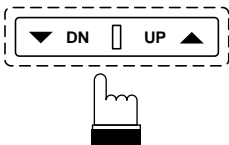

If entering a letter (alphabet), press the \downarrow DN button to change to lowercase. Press the UP \uparrow button to return to all caps mode.

Réception radio

Français

Operación de la radio

Español

Attribution d'un nom à une station

Titulación de emisoras memorizadas

Accordez la station à laquelle vous voulez donner un nom.

Sintonice la emisora que desee titular.

Passer au mode TITLE (titre). Appuyer sur la touche TITLE et la maintenir enfoncée pendant au moins 3 secondes. Le premier chiffre clignote alors.

Cambie el modo TITLE (título). Presione el botón TITLE durante por lo menos 3 segundos. El primer dígito destellará.



Appuyez sur la touche DISP pour sélectionner un mode. Celui-ci change à chaque pression de la touche. Se reporter à "Caractères et symboles" à la page 51.

Presione el botón DISP para seleccionar un modo. El modo cambiará cada vez que usted pulse el botón. Consulte la sección "Caracteres y símbolos" en la página 51.

Appuyez sur la touche \odot DN ou UP f pour sélectionner la lettre, le chiffre ou le symbole souhaité, par exemple "A".

Presione el botón \odot DN o UP f para seleccionar la letra/número/símbolo que desee para el título ("A" por ejemplo).

Pour entrer une lettre (alphabet), appuyer sur la touche g DN pour passer en minuscule. Appuyez sur la touche UP g pour retourner en mode toutes majuscules.

Si desea ingresar una letra (alfabética), pulse el botón g DN para cambiar al modo de letras minúsculas. Presione el botón UP g para volver al modo de mayúsculas.



Radio Operation

English

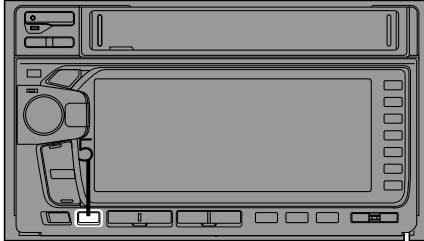

Titling Stations (Continued)

5

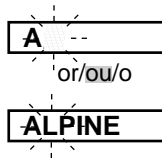

Press the TITLE button to store the first character. The first character will stop blinking and the display will automatically advance to the next character. When that character begins to blink, you may choose the next letter or symbol of your title.

6

Repeat the steps 3 – 5 above to complete the titling. All 10 character positions should be filled. Use spaces where characters are not needed (for example at the end of a 5 character title, use 5 spaces to complete the title).

7

After the last character has been entered (character number 10), the title will automatically be stored.

Notes:

- You can not enter a title on clock mode. Refer to "Displaying Time".
- When you want to erase a title, enter the " " symbol into all spaces.
When the title memory is used up, the display shows "Full Data." Storing new station titles after the "Full Data" message has been displayed, causes previously stored titles to be erased. The new station titles will replace the old titles beginning with the first one created.
- A total of 18 titles for AM and FM stations may be entered.
- When the title is not entered, "TUNER" will be displayed.

Attribution d'un nom à
une station (suite)Titulación de emisoras
memorizadas
(Continuación)

Appuyez sur la touche TITLE pour mémoriser le premier caractère. Le premier caractère cesse de clignoter et l'affichage passe automatiquement au caractère suivant. Quand le caractère suivant clignote, vous pouvez choisir la lettre ou le symbole suivant de votre titre.

Presione el botón TITLE para almacenar el primer carácter. El primer carácter dejará de parpadear, y la visualización avanzará automáticamente hasta el carácter siguiente. Cuando tal carácter comience a parpadear, podrá elegir la letra o el símbolo siguiente de su título.

Répétez les étapes 3 – 5 précédentes pour enregistrer tout le nom. Les 10 positions doivent être remplies. Insérez des espaces quand vous n'avez pas besoin de caractères, (par exemple, après 5 caractères, insérez 5 espaces pour compléter le titre).

Repita los pasos 3 – 5 anteriores hasta completar el título. Usted tendrá que rellenar las 10 posiciones de caracteres. Utilice espacios cuando no necesite caracteres (por ejemplo, al final de un título de 5 caracteres, utilice 5 espacios para completar el título).

Après avoir entré le dernier caractère (caractère No. 10), le titre sera mémorisé automatiquement.

Después de haber metido el último carácter (carácter No. 10), el título será almacenado automáticamente.

Remarques:

- Aucun titre ne peut être entré en mode d'horloge. Se reporter à "Affichage de l'heure".
- Quand vous voulez effacer un titre, entrez le symbole "■" sur tous les espaces. Quand la mémoire du titre est pleine, l'affichage indique "Full Data". Si vous continuez d'enregistrer de nouveaux noms après l'affichage du message "Full Data", des titres déjà mémorisés seront supprimés. Les nouveaux titres de station remplaceront les anciens titres à compter du nom le plus ancien.
- Vous pouvez entrer au total 18 titres pour les stations AM et FM.
- Lorsque le titre n'est pas entré, "TUNER" est affiché.

Notas:

- No es posible ingresar un título en modo de reloj. Consulte la sección "Visualización de la hora".
- Cuando desee borrar un título, introduzca el símbolo "■" en todos los espacios. Cuando se haya llenado la memoria de títulos, el visualizador mostrara "Full Data". Si almacena nuevos títulos de emisoras después de haberse visualizado el mensaje "Full Data", los títulos previamente almacenados se borrarán. Los nuevos títulos de emisoras reemplazarán a los antiguos comenzando por el primero creado.
- Se pueden memorizar un total de 18 títulos para las emisoras AM y FM.
- Si el título no ha sido ingresado, la indicación "TUNER" será exhibida.





Radio Operation

English

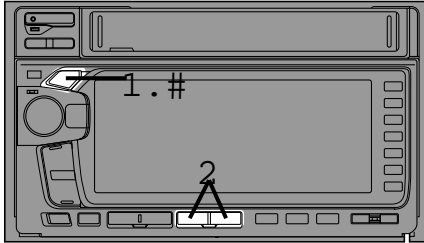

Searching Titled Stations (Title Search Menu)

1

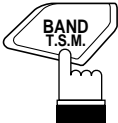

Press and hold the T.S.M. button for at least 2 seconds while the station title is displayed. The titled station in memory blinks in the display.

2

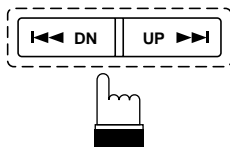

Press the **DN** or **UP** button to select the desired station title.

3

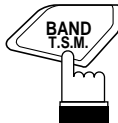

Press the T.S.M. button to play the selected station. The unit will automatically search the station and will play that station.

Characters and Symbols

A (a)	B (b)	C (c)	D (d)	E (e)	F (f)	G (g)	H (h)	I (i)	J (j)
K (k)	L (l)	M (m)	N (n)	O (o)	P (p)	Q (q)	R (r)	S (s)	T (t)
U (u)	V (v)	W (w)	X (x)	Y (y)	Z (z)	0	1	2	3
4	5	6	7	8	9	!	"	#	\$
%	&	'	()	*	+	,	-	.
/	:	;	<	=	>	?	°	「	」
\	•	Blank							

Réception radio

Français

Operación de la radio

Español

Recherche d'une station par son nom (Menu de recherche de station)

Búsqueda de emisoras tituladas (Menú de bús- queda por títulos)

Appuyez sur la touche T.S.M. et maintenez-la enfoncée pendant au moins 2 secondes quand le nom de la station est affiché. Le titre de la station en mémoire clignote sur l'affichage.

Presione el botón T.S.M. y manténgalo presionado durante 2 segundos por lo menos mientras esté visualizándose el título de una emisora.
En el visualizador parpadeará el título de la emisora almacenado en la memoria.

Appuyez sur la touche \square DN ou UP \square pour sélectionner le nom de la station souhaitée.

Presione el botón \square DN o UP \square para seleccionar el título de emisora deseado.



Appuyez sur la touche T.S.M. pour écouter la station souhaitée.
L'appareil recherche automatiquement et accorde la station.

Para escuchar la emisora seleccionada, presione el botón T.S.M.
La unidad buscará automáticamente la emisora y la pondrá en reproducción.

Caractères et symboles/Caracteres y símbolos

A (a)	B (b)	C (c)	D (d)	E (e)	F (f)	G (g)	H (h)	I (i)	J (j)
K (k)	L (l)	M (m)	N (n)	O (o)	P (p)	Q (q)	R (r)	S (s)	T (t)
U (u)	V (v)	W (w)	X (x)	Y (y)	Z (z)	0	1	2	3
4	5	6	7	8	9	!	"	#	\$
%	&	'	()	*	+	,	-	.
/	:	;	<	=	>	?	°	「	」
、	•	Blanc/Blanco							



CD Operation

English

Preparation for Playback

1

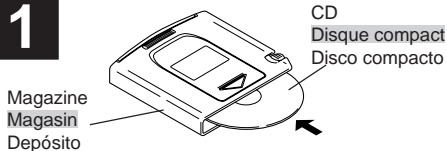

Insert your discs (up to 3) into the disc slots of the CD magazine with the label side facing up.

2

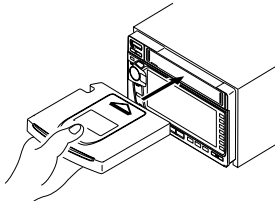

Insert the CD magazine all the way into the MDA-W890 with the arrow pointing toward the unit as shown here.

3

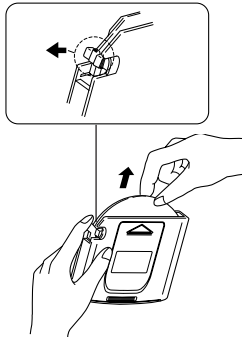

To remove discs from the CD magazine, first find the lever corresponding to the CD you would like to remove. Push the lever away from the magazine. The disc will come halfway out from the CD magazine. Carefully grasp the edge of the disc as shown and remove.

Note: Hold the disc so you will not leave fingerprints on the disc surface (refer to "Disc Care" section).

Notes:

1. Do not insert heat-deformed discs into the CD magazine.
2. Do not forcibly remove the CD magazine by hand.
3. Only one disc can be inserted in each housing slot. Attempting to insert another disc may cause damage.
4. Only compact discs containing the mark shown can be used.
5. 3-inch (8cm) CD's cannot be used.

COMPACT
disc
DIGITAL AUDIO

Fonctionnement du lecteur CD

Français

Operación del reproductor de CD

Español

Préparation pour la lecture

Insérer les disques (jusqu'à 3) dans les fentes à disque du magasin de disques compacts avec l'étiquette orientée vers le haut.

Insérer le magasin de disques compacts à fond dans le MDA-W890 avec la flèche pointée vers l'appareil comme indiqué sur l'illustration.

Pour retirer des disques se trouvant déjà dans le magasin CD, en premier lieu trouver le levier correspondant au disque à retirer. Pousser le levier hors du magasin. Le disque sortira à moitié du magasin CD. Saisir le disque par le bord avec soin comme montré et le retirer.

Remarque: Tenez le disque de façon à ne pas laisser de traces de doigt sur la surface (référez-vous à "Entretien du disque").

Remarques:

1. N'introduisez pas de disques gondolés sous l'effet de la chaleur dans le magasin CD.
2. Ne forcez pas sur le magasin CD en le retirant à la main.
3. Un disque seulement peut être introduit dans chaque fente de logement. Vous endommagerez le magasin en essayant d'introduire un autre disque.
4. Seuls les disques compacts portant la marque indiquée sur l'illustration peuvent être utilisés.
5. Vous ne pouvez pas lire de CD de 8 cm (3 pouces).

Preparación para la reproducción

Inserte sus discos (hasta un máximo de 3) en las ranuras para discos del depósito de CD con el lado con la etiqueta orientado hacia arriba.

Inserte el depósito CD completamente en el MDA-W890, asegurándose de que la flecha apunte hacia la unidad, como se muestra en la ilustración.

Para sacar los discos del depósito de CD, primero encuentre la palanca correspondiente al CD que desea retirar. Saque la palanca del depósito. El disco saldrá a medias del depósito de CD. Coja el disco con cuidado por el borde como se muestra y retírelo.

Nota: Al tomar el disco, asegúrese de no dejar huellas dactilares en su superficie (consulte la sección "Cuidado de los discos").

Notas:

1. No inserte discos deformados por el calor en el depósito CD.
2. No extraiga el depósito forzándolo con la mano.
3. Sólo se puede insertar un disco en cada ranura. El intentar insertar un segundo disco en el compartimiento, podrá causar daños.
4. Sólo se pueden usar discos compactos provistos de la marca que se muestra en la ilustración.
5. Los discos de 3 pulgadas (8 cm) no se pueden utilizar en este reproductor.





CD Operation

English

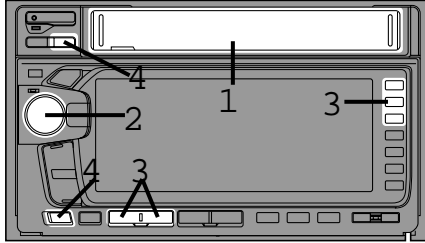

Normal Play and Pause

1

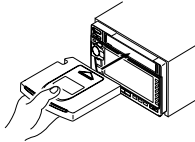

Insert the magazine all the way as instructed on top of the magazine.

2



Press the SOURCE button repeatedly to select the 3D mode.

→ TUNER → MD → 3D → CD CHANGER *

(* Only with the CD shuttle connected.)

3

D2 T-02

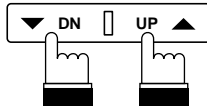
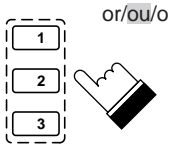

Press one of the preset number buttons (1 – 3) to select a disc set in the magazine. The disc can also be selected with the disc select switch.

The selected disc number is displayed and the playback starts.

The preset number switches 1 – 3 are corresponding to the disc No. 1 – 3.

4



Press the play/pause button to pause the CD play. To resume playback, press the play/pause button again.

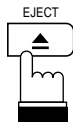

Press the eject button to eject the magazine.

Fonctionnement du lecteur CD

Français

Operación del reproductor de CD

Español

Lecture normale et pause

Reproducción normal y pausa

Insérer le magasin à fond, comme se montre sur la partie supérieure de celui-ci.

Inserte un depósito a fondo como se muestra en la parte superior del mismo.

Appuyez sur la touche SOURCE de façon répétée pour sélectionner le mode 3D.



Presione de manera repetida el botón SOURCE para seleccionar el modo 3D.



(* Seulement si le CD Shuttle est connecté.)

(*Sólo si el cambiador de CD está conectado.)

Appuyez sur une des touches de numéros pré-réglés (1 – 3) pour sélectionner un disque placé dans le magasin. Le disque peut également être sélectionné à l'aide du commutateur sélecteur de disque. Le numéro de disque sélectionné est affiché et la lecture commence. Les commutateurs de numéro pré-réglé 1 – 3 correspondent aux numéros de disque No. 1 – 3.

Presione uno de los botones de preselección (1 a 3) para seleccionar un disco cargado en el depósito. El disco también puede seleccionarse mediante el interruptor selector de disco. El número del disco seleccionado será indicado y la reproducción comenzará. Los interruptores de preselección 1 a 3 corresponden a los discos número 1 a 3.

Appuyez sur la touche  pour faire une pause dans la lecture du disque compact. Pour recommencer la lecture, appuyez à nouveau sur la touche .

Presione el botón  para hacer una pausa en la reproducción de CD. Para volver a reproducir, vuelva a presionar el botón .

Appuyez sur la touche d'éjection (h) lorsqu'on veut éjecter le magasin.

Presione el botón de expulsión (h) para expulsar el depósito.





CD Operation

English

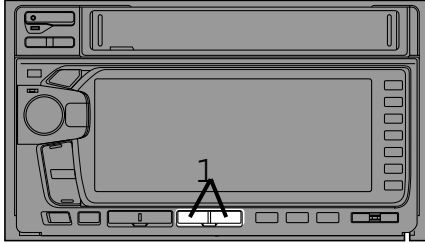

Fast Forward and Backward

1

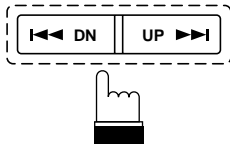

Press and hold the DN or UP button to quickly move backward or forward until you reach the desired section of the track.

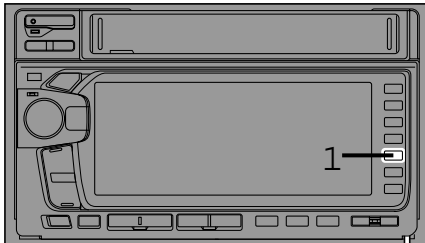

Repeat Play

1

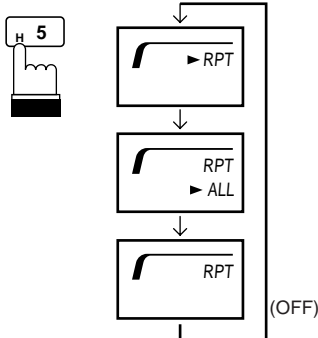

Press the (RPT) button to play back repeatedly the track being played. The unit enters the Repeat mode and the track will be played repeatedly.

Press the (RPT) button again to deactivate the repeat play.

Note: If the RPT ALL mode is selected, the unit repeatedly plays back all tracks on the disc selected.



Fonctionnement du lecteur CD

Français



Operación del reproductor de CD

Español

Avance et inversion rapi- des

Appuyer sur la touche  DN ou UP  et la maintenir enfoncée pour reculer ou avancer rapidement jusqu'au passage souhaité de la plage.

Avance y retroceso rápi- dos

Presione el botón  DN o UP  y manténgalo presionado para retroceder o avanzar rápidamente hasta llegar al punto deseado de la canción.

Lecture répétitive

Appuyez sur la touche  (RPT) pour répéter la plage en cours de lecture. L'unité entre en mode de répétition et la plage est répétée.

Appuyez une nouvelle fois sur la touche  (RPT) pour arrêter la lecture répétée.

Remarque: Si le mode RPT ALL est sélectionné, l'appareil répète toutes les plages du disque sélectionné.

Reproducción repetida

Presione el botón  (RPT) para reproducir de forma repetida la canción que esté reproduciéndose. La unidad se pone en modo de repetición y la canción se reproducirá repetidamente.

Presione el botón  (RPT) de nuevo para desactivar el modo de repetición.

Nota: Si se selecciona el modo RPT ALL, el reproductor reproducirá de forma repetida todas las canciones del disco seleccionado.





CD Operation

English

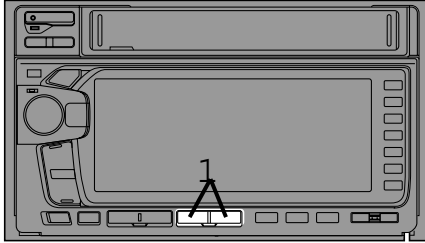

Music Sensor (Skip)

1

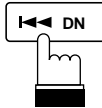

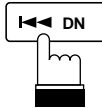
Momentarily press the  DN button once to return to the beginning of the current track. If you wish to access a track further back, repeatedly press until you reach the desired track.

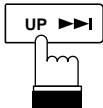

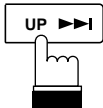
Press the  UP button once to advance to the beginning of the next track. If you wish to access a track further ahead, press repeatedly until the desired track is reached. (The example shows the Music Sensor operation starting from track No. 4.)

Note: The music sensor feature is functional in the play or pause mode.

Fonctionnement du lecteur CD

Français

Operación del reproductor de CD

Español

Détection de plage (saut)

Appuyez une fois, momentanément, sur la touche **c** DN pour revenir au début de la plage en cours de lecture. Pour localiser les plages précédentes, appuyez de façon répétée jusqu'à ce que la plage souhaitée soit atteinte.

Appuyez une fois sur la touche UP **f** pour aller au début de la plage suivante. Pour localiser les plages suivantes appuyez de façon répétée jusqu'à ce que la plage souhaitée soit atteinte.
(L'exemple montre la fonction de détection de plage à partir de la plage No. 4.)

Remarque: La détection de plage fonctionne en mode de lecture ou de pause.

Sensor de canciones (Salto)

Presione una vez, momentáneamente, el botón **c** DN para retroceder hasta el comienzo de la canción actual. Si desea ir a una canción anterior, presiónelo repetidamente hasta llegar a ella.

Presione una vez el botón UP **f** para avanzar hasta el comienzo de la siguiente canción. Si desea ir a una canción posterior, presiónelo repetidamente hasta llegar a ella.
(El ejemplo muestra que la función del sensor de canciones comienza desde la canción número 4.)

Nota: La función del sensor de canciones puede utilizarse en modo de reproducción o pausa.





CD Operation

English

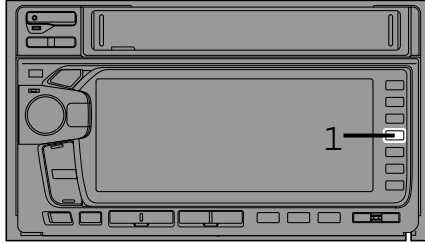

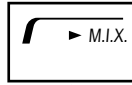
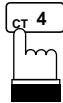

M.I.X. (Random Play)

1



(OFF)

Press the  (M.I.X.) button in the play or pause mode. The unit enters the M.I.X. mode and the tracks on the disc will be played back in a random sequence. After all the tracks on the disc have been played back once, the player will load the next disc and begin a new random sequence until the M.I.X. mode is canceled.

To cancel M.I.X. play, press the  (M.I.X.) button again.

Note: If a CD Shuttle equipped with the ALL M.I.X. function is connected, ALL M.I.X. will also be selectable. In this mode, the tracks on all the CD's in the current magazine will be included in the random playback sequence.

Fonctionnement du lecteur CD

Français

Operación del reproductor de CD

Español

M.I.X. (Lecture aléatoire)

Appuyez sur la touche  (M.I.X.) en mode de lecture ou de pause. L'unité entre le mode M.I.X. et les plages du disque sont reproduites dans un ordre aléatoire. Quand toutes les plages du disque ont été reproduites une fois, le lecteur chargera le disque suivant et commencera une nouvelle séquence de lecture aléatoire jusqu'à ce que vous annuliez le mode M.I.X.

Pour annuler la lecture M.I.X., appuyez de nouveau sur la touche  (M.I.X.).

Remarque: Si vous avez raccordé un changeur CD équipé de la fonction ALL M.I.X., vous pourrez également sélectionner la fonction ALL M.I.X. Dans ce mode, les plages de tous les CD du magasin en cours seront comprises dans la séquence de lecture aléatoire.

M.I.X. (Reproducción al azar)

Presione el botón  (M.I.X.) en el modo de reproducción o pausa. La unidad se pondrá en modo M.I.X. y las canciones del disco se reproducirán en secuencia aleatoria. Cuando se hayan reproducido todas las canciones del disco una vez, el reproductor cargará el disco siguiente y comenzará una nueva secuencia aleatoria hasta que se cancele el modo M.I.X.

Para cancelar la reproducción M.I.X, presione el botón  (M.I.X.) de nuevo.

Nota: Si conecta un Shuttle de discos compactos equipado con la función ALL M.I.X., podrá seleccionarse también la función ALL M.I.X. En este modo, todas las canciones de todos los discos en el cargador actual serán incluidas en la reproducción en secuencia aleatoria.





CD Operation

English

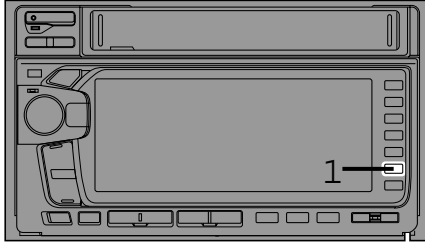

Scanning Programs

1

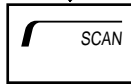
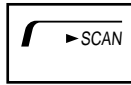
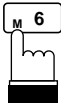

(OFF)

Press the **[M 6]** (SCAN) button to activate the Scan mode. The first 10 seconds of each track will be played back in succession.

To stop the Scan, press the **[M 6]** (SCAN) button to deactivate the Scan mode.

Fonctionnement du lecteur CD

Français

Operación del reproductor de CD

Español

Balayage des plages

Appuyez sur la touche  (SCAN) pour activer le balayage. Les 10 premières secondes de chaque plage sont reproduites dans l'ordre.

Pour arrêter le balayage, appuyez sur la touche  (SCAN) pour désactiver le mode de balayage.

Exploración de programas

Presione el botón  (SCAN) para activar el modo de exploración. Se reproducirán los primeros 10 segundos de cada canción en sucesión.

Para detener la exploración, presione el botón  (SCAN) para desactivar el modo de exploración.





CD Operation

English

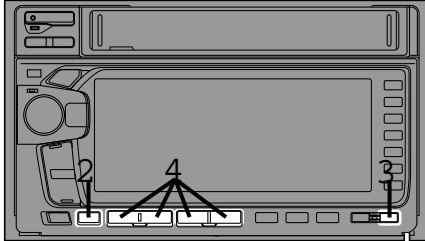

Titling Disc

1

Select a disc for which you want to enter a title.

2

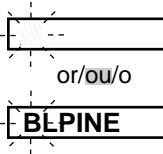

Change to the TITLE mode. Press and hold the TITLE button for at least 3 seconds. The first digit will blink.

3

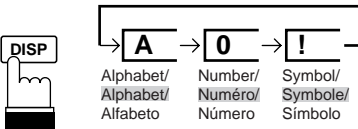

Press the DISP button to select the desired mode.

The mode will change each time you press the button. Refer to "Characters and Symbols" on page 70.

4

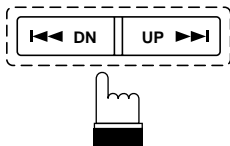

Press the \leftarrow DN or UP \rightarrow button to select the desired letter/numeral/symbol available for naming ("A" for example).

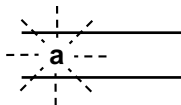
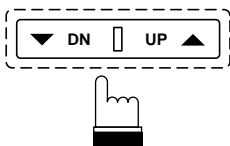

If entering a letter (alphabet), press the \downarrow DN button to change to lowercase. Press the UP \uparrow button to return to all caps mode.

Fonctionnement du lecteur CD

Français

Operación del reproductor de CD

Español

Titrage d'un disque

Para titular los discos

Sélectionnez un disque sur lequel un titre doit être entré.

Seleccione un disco en el que desee ingresar un título.

Passer au mode TITLE (titre). Appuyer sur la touche TITLE et la maintenir enfoncée pendant au moins **3** secondes. Le premier chiffre clignote alors.

Cambie al modo TITLE (título). Presione el botón TITLE durante por lo menos **3** segundos. El primer dígito destellará.

Appuyez sur la touche DISP pour sélectionner le mode souhaité.
Le mode change alors à chaque pression sur la touche. Se reporter à "Caractères et symboles" à la page 71.

Presione el botón DISP para seleccionar MODE.
El modo cambiará cada vez que usted presione el botón. Consulte la sección "Caracteres y símbolos" en la página 71.

Appuyez sur la touche **c** DN ou UP **f** pour sélectionner la lettre, le chiffre ou le symbole souhaité parmi ceux disponibles pour le titrage (par exemple "A").

Presione el botón **c** DN o UP **f** para seleccionar la letra/número/símbolo deseado, disponible para poner nombres ("A" por ejemplo).

Pour entrer une lettre (alphabet), appuyez sur la touche **9** DN pour passer en minuscule. Appuyez sur la touche UP **8** pour retourner en mode toutes majuscules.

Si desea ingresar una letra (alfabética), presione el botón **9** DN para cambiar al modo de letras minúsculas. Presione el botón UP **8** para volver al modo de mayúsculas.





CD Operation

English

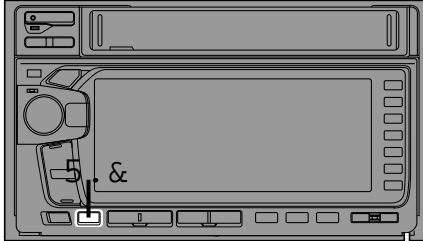

Titling Disc (Continued)

5

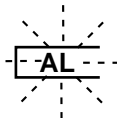

Press the TITLE button to store the first character. The first character will stop blinking and the display will automatically advance to the next character. When that character begins to blink, you may choose the next letter or symbol of your title.

6

Repeat the steps 3 – 5 above to complete the titling. Pressing the TITLE button after entering the 12th character, automatically stores the title into memory.

In case of storing a title of less than 12 characters:
For example, after 3rd digit character is completed, 4th digit character is blinking. Then, go to step 7 .

7



Press and hold the TITLE button for at least **3** seconds to record the title.

Notes:

- You can not enter a title in clock mode. For the clock display, refer to "Displaying Time", on page 110.
- When the title is not entered, "3DISC" or "CD CHANGER" will be displayed.
- When the display shows "Full Data", the memory is full and no input is accepted. In order to input new titles, old titles must be deleted first. Refer to the section "Erasing Disc Title" on page 68 to delete titles.
- The 3D Shuttle can memorize up to 18 CD titles maximum.
- The CD Shuttle title length or memory capacity depends upon the model being used.
- In the case of the 3D Shuttle, the memorized titles will be erased if the battery power lead is disconnected, keep this in mind when touching power cables.

Titrage d'un disque (suite)

Para titular los discos (continuación)

Appuyez sur la touche TITLE pour mémoriser le premier caractère. Le premier caractère cesse de clignoter et l'affichage passe automatiquement au second caractère. Quand ce caractère clignote, vous pouvez choisir la lettre ou le symbole suivant de votre titre.

Presione el botón TITLE para memorizar el primer carácter. El primer carácter dejará de parpadear y el visualizador automáticamente avanzará al siguiente carácter. Cuando ese carácter comience a parpadear podrá elegir la siguiente letra o símbolo del título.

Refaites les opérations 3 – 5 ci-dessus pour inscrire tout le titre. En appuyant sur la touche TITLE après avoir entré le 12ème caractère, le titre sera mémorisé automatiquement.

Repita los pasos 3 – 5 de arriba para completar el título. Presionando el botón TITLE después de haber introducido el doceavo carácter, el título será almacenado automáticamente en la memoria.

Si vous désirez mémoriser un titre de moins de 12 caractères:

Si desea almacenar un título de menos de 12 caracteres:

Après avoir entré le 3ème caractère, le 4ème caractère commence à clignoter. Effectuez le pas 7 .

Una vez que ha metido el tercer carácter, el cuarto carácter empieza a parpadear. Realice el paso 7 .

Appuyer sur la touche TITLE et la maintenir enfoncée pendant au moins 3 secondes pour enregistrer le titre.

Presione el botón TITLE y manténgalo presionado durante al menos 3 segundos para memorizar el título.

Remarques:

- Aucun titre ne peut être entré en mode d'horloge. Se reporter à "Affichage de l'heure", page 111.
- Si le titre n'est pas entré, "3DISC" ou "CHANGER" est indiqué.
- Lorsque l'affichage indique "Full Data" (plein), la mémoire est pleine et aucune entrée n'est acceptée. Lorsqu'on veut introduire des nouveaux titres, effacer en premier lieu les vieux titres. Se reporter à la section "Effacement du titre d'un disque" à la page 69 pour effacer les titres.
- Le 3D Shuttle peut mémoriser 18 titres de CD maximum.
- La longueur du titre du CD Shuttle ou la capacité de mémoire dépend du modèle utilisé.
- Dans le cas du 3D Shuttle, les titres mémorisés seront effacés si le conducteur d'alimentation de la batterie est débranché, par conséquent faire attention si vous touchez les câbles d'alimentation.

Notas:

- No es posible ingresar un título en modo de reloj. Consulte la sección "Visualización de la hora" en la página 111.
- Si no se ingresa el título, la indicación "3DISC" o "CHANGER" aparecerá.
- Cuando el visualizador indique "Full Data", significará que la memoria está llena y que la unidad ya no puede aceptar más ingresos. Si desea ingresar nuevos títulos, primero borre los títulos antiguos. Refiérase a la sección "Borrado de títulos del disco" en la página 69 para borrar los títulos.
- El cambiador de 3D puede memorizar 18 títulos de CD como máximo.
- La longitud del título o la capacidad de memoria del cambiador de CD varía según el modelo utilizado.
- En el caso del 3D Shuttle, los títulos memorizados se borrarán si el cable de alimentación de la batería es desconectado, téngalo presente cuando toque los cables de alimentación.





CD Operation

English

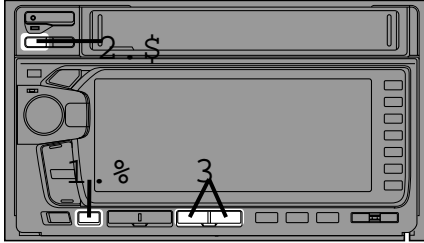

Erasing Disc Title

1

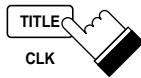

When it is not in clock mode, press the TITLE button to select the disc titling mode. Then, press and hold for at least 3 seconds.

2



Press and hold the O/C button for at least 3 seconds to activate the title scanning mode. The title in the display will blink, for example "ALPINE".

3

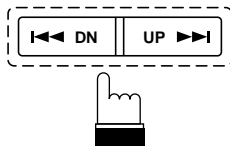

Press the \downarrow DN or UP \uparrow button repeatedly until the disc title you want to erase is displayed.

4



Press and hold the O/C button for at least 3 seconds to erase the disc title displayed.

5



Press and hold the TITLE button for at least 3 seconds to cancel the disc title erasing mode.

Note: You can not erase a title when the clock displays. For the clock display, refer to "Displaying Time" on page 110.

Fonctionnement du lecteur CD

Français

Operación del reproductor de CD

Español

Effacement du titre d'un disque

Borrado de títulos del dis- co

Lorsque l'unité n'est pas en mode d'horloge, appuyez sur la touche TITLE pour sélectionner le mode de titrage de disque. Appuyez ensuite sur cette touche et maintenez-la enfoncée pendant au moins 3 secondes.

Cuando la unidad no se encuentra en modo de reloj, presione el botón TITLE para seleccionar el modo de titulación de disco. Luego, presione este botón y manténgalo presionado durante al menos 3 segundos.

Appuyer sur la touche O/C et la maintenir enfoncée pendant au moins 3 secondes pour activer le mode de balayage des titres. Un titre sur l'affichage clignote, par exemple "ALPINE".

Presione el botón O/C y manténgalo presionado durante al menos 3 segundos para activar el modo de exploración de títulos. El título mostrado en el visualizador parpadeará, por ejemplo "ALPINE".

Appuyez de façon répétée sur \square DN ou UP \square jusqu'à ce que le titre du disque que vous voulez effacer soit affiché.

Presione el botón \square DN o UP \square repetidamente hasta que aparezca el título que desea borrar.

Appuyer sur la touche O/C et la maintenir enfoncée pendant au moins 3 secondes pour effacer le titre de disque affiché.

Presione el botón O/C y manténgalo presionado durante al menos 3 segundos para borrar el título de disco mostrado.

Appuyer sur la touche TITLE et la maintenir enfoncée pendant au moins 3 secondes pour annuler le mode d'effacement de titre de disque.

Presione el botón TITLE y manténgalo presionado durante al menos 3 segundos para cancelar el modo de borrado de títulos de disco.

Remarque: Aucun titre ne peut être effacé lorsque l'horloge est affichée. Pour plus de détails concernant l'affichage de l'heure, se reporter à "Affichage de l'heure" à la page 111.

Nota: No es posible borrar un título mientras la indicación horaria es exhibida. Para mayores detalles acerca de la indicación de tiempo, consulte la sección "Visualización de la hora" en la página 111.





CD Operation

English

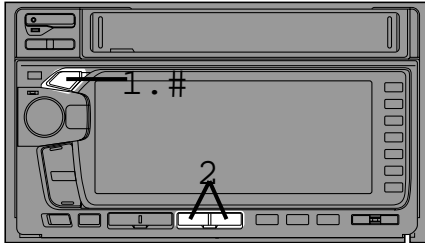

Searching Titled Discs (Title Search Menu)

1

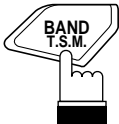

Press the T.S.M. button while the title is displayed.
The title in memory blinks in the display.

2

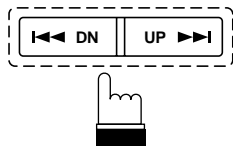

Press the \leftarrow DN or UP \rightarrow button to select the desired disc title.

3

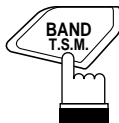

Press the T.S.M. button to play the selected disc.
The unit will automatically search the disc and will play that disc.

Characters and Symbols

A (a)	B (b)	C (c)	D (d)	E (e)	F (f)	G (g)	H (h)	I (i)	J (j)
K (k)	L (l)	M (m)	N (n)	O (o)	P (p)	Q (q)	R (r)	S (s)	T (t)
U (u)	V (v)	W (w)	X (x)	Y (y)	Z (z)	0	1	2	3
4	5	6	7	8	9	!	"	#	\$
%	&	'	()	*	+	,	-	.
/	:	;	<	=	>	?	o	「	」
\	.	Blank							

Fonctionnement du lecteur CD Français

Operación del reproductor de CD Español

Recherche d'un titre de disque (Menu de recherche de titres)

Búsqueda de títulos de disco (Menú de búsqueda por títulos)

Appuyer sur la touche T.S.M. et la maintenir enfoncée pendant l'affichage du titre. Le titre en mémoire clignote sur l'affichage.

Presione y mantenga presionado el botón T.S.M. mientras esté visualizándose un título. El título en memoria parpadeará en el visualizador.

Appuyez sur la touche \odot DN ou UP f pour sélectionner le titre du disque souhaité.

Presione el botón \odot DN o UP f para seleccionar el título de disco deseado.

Appuyez sur la touche T.S.M. pour reproduire le disque sélectionné. L'appareil recherche automatiquement le disque et le reproduit.

Para reproducir el disco seleccionado, presione el botón T.S.M. La unidad buscará automáticamente el disco e iniciará su reproducción.



Caractères et symboles/Caracteres y símbolos

A (a)	B (b)	C (c)	D (d)	E (e)	F (f)	G (g)	H (h)	I (i)	J (j)
K (k)	L (l)	M (m)	N (n)	O (o)	P (p)	Q (q)	R (r)	S (s)	T (t)
U (u)	V (v)	W (w)	X (x)	Y (y)	Z (z)	0	1	2	3
4	5	6	7	8	9	!	"	#	\$
%	&	'	()	*	+	,	-	.
/	:	;	<	=	>	?	°	「	」
、	・	Blanco/Blanco							

CD Shuttle Operation English

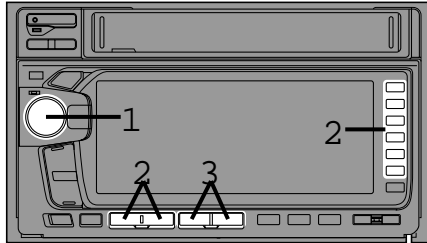

Operation of 6-Disc Shuttle (Option)

If an Ai-NET applicable CD Shuttle made by ALPINE is connected, this unit can operate the CD Shuttle.

1



Press the SOURCE button to activate the CD Shuttle mode.
The mode will change each time the button is pressed.

→ TUNER → MD → 3D → CD CHANGER *

(* Only with the CD Shuttle connected.)

2

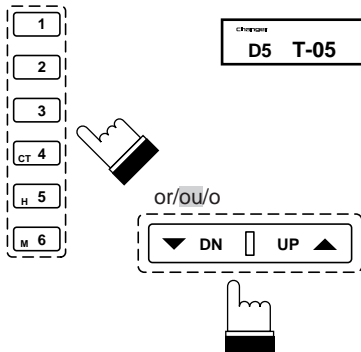

Press one of the buttons **1** – **6** to select a disc set in the CD Shuttle. The disc can also be selected with the disc select switch. The disc No. selected is displayed.

3

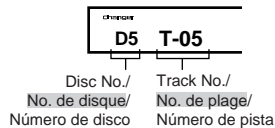

Press the **DN** or **UP** button lightly to specify a music number (track number). The playback will begin.

Notes:

- The CD Shuttle can be operated in the same way as this unit using function button. (Refer to “Using the Function Button” on page 30.)
- The preset switch numbers **1** – **6** are corresponding to the disc No. 1 – 6.

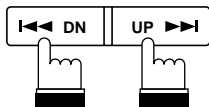

Fonctionnement du changeur CD

Français

Operación del Shuttle de discos compactos

Español

Fonctionnement du Shuttle 6 disques (optionnel)

Si un CD Shuttle applicable Ai-NET fabriqué par ALPINE est connecté, cet appareil peut faire fonctionner le CD Shuttle.

Operación de un cambiador de 6 discos (opcional)

Si se conecta un cambiador CD aplicable Ai-NET fabricado por ALPINE, esta unidad podrá controlar el cambiador de CD.

Appuyez sur la touche SOURCE pour activer le mode CD Shuttle.
Le mode change chaque fois que la touche est enfoncée.

Presione el botón de fuente (SOURCE) para seleccionar el modo de cambiador de CD.
El modo cambiará cada vez que presione el botón.

(*Seulement si le CD Shuttle est connecté.)

(*Sólo si el cambiador de CD está conectado.)

Appuyez sur une des touches **1** – **6** pour sélectionner un disque placé dans le CD Shuttle. Le disque peut également être sélectionné à l'aide du commutateur sélecteur de disque.
Le No. de disque sélectionné est affiché.

Presione uno de los botones **1** – **6** para seleccionar un disco cargado en el cambiador CD. El disco deseado también se puede seleccionar mediante el interruptor selector de disco.
El número del disco seleccionado será indicado.

Appuyez légèrement sur la touche **c** DN ou UP **f** (bas ou haut) pour spécifier un numéro musical (numéro de plage).
La lecture commence.

Presione ligeramente el botón **c** DN o UP **f** para especificar un numéro de canción (numéro de pista).
La reproducción comenzará.

Remarques:

- Le CD Shuttle peut être commandée de la même manière que cet appareil à l'aide de la touche de fonction.
(Se reporter à "Utilisation de la touche de fonction" à la page 31.)
- Les numéros de touches pré-réglées **1** – **6** correspondent aux numéros de disque No. 1 – 6.

Notas:

- El cambiador de CD puede ser operado de la misma forma que esta unidad usando el botón de función.
(Consulte "Uso del botón de función" en la página 31.)
- Los números de los interruptores de preselección **1** – **6** corresponden a los discos número 1 a 6.

English CD Shuttle Operation

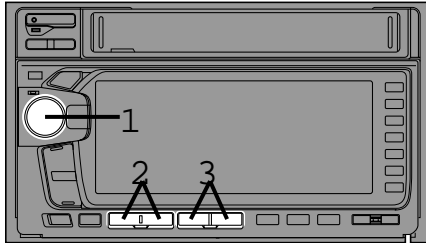

Operation of 12-Disc CD Shuttle (Option)

If an Ai-NET applicable CD Shuttle made by ALPINE is connected, this unit can operate the CD Shuttle.

1



Press the SOURCE button to activate the CD Shuttle mode.
The mode will change each time the button is pressed.

→ TUNER → MD → 3D → CD CHANGER *

(* Only with the CD Shuttle connected.)

2

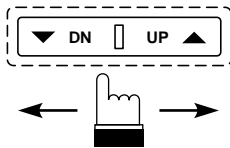

Press the Disc Select button to select a disc in the CD Shuttle. The disc No. selected is displayed. The disc can be selected directly if you use the function button. (Refer to page 30.).

Disc No. 1 ↔ 2 ↔ 6 ↔ 11 ↔ 12

3

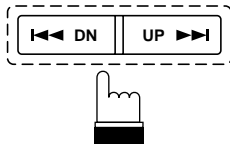

Press and release the \square DN or UP \square button to skip to a specific track number.

Note: Using the Function button, the attached CD Shuttle can be operated in the same way as the 3D source.
(Refer to "Using the Function Button" on page 30.)

Fonctionnement du changeur CD

Français

Operación del Shuttle de discos compactos

Español

Fonctionnement du Shuttle 12 disques (optionnel)

Si un CD Shuttle applicable Ai-NET fabriqué par ALPINE est connecté, cet appareil peut faire fonctionner le CD Shuttle.

Operación de un cambiador de 12 discos (opcional)

Si se conecta un cambiador CD aplicable Ai-NET fabricado por ALPINE, esta unidad podrá controlar el cambiador de CD.

Appuyez sur la touche SOURCE pour activer le mode CD Shuttle.
Le mode change chaque fois que la touche est enfoncée.

Presione el botón de fuente (SOURCE) para seleccionar el modo de cambiador de CD.
El modo cambiará cada vez que presione el botón.

(*Seulement si le CD Shuttle est connecté.)

(*Sólo si el cambiador de CD está conectado.)

Appuyez sur la touche de sélection de disque pour sélectionner un disque dans le CD Shuttle. Le No. de disque sélectionné est affiché. Le disque peut être sélectionné directement à l'aide de la touche de fonction. (Se reporter à la page 31.)

Presione el botón selector de disco para seleccionar un disco en el cambiador de CD. El número del disco seleccionado será indicado. Usted también puede seleccionar el disco directamente mediante el botón de función. (Consulte la página 31.)

Enfoncez et relâchez la touche \square DN ou UP \square pour sauter vers un numéro de page spécifique.

Presione y libere el botón \square DN o UP \square para desplazarse a un número de pista específico.

Remarque: A l'aide de la touche de fonction, le CD Shuttle annexé peut être commandé de la même façon que la source 3D. (Se reporter à "Utilisation de la touche de fonction" à la page 31.)

Nota: Mediante el botón de función, el cambiador de CD conectado puede ser operado de la misma forma que la fuente 3D. (Consulte la sección "Uso del botón de función" en la página 31.)



MD Operation

English

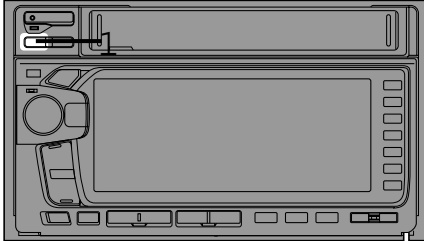

Opening and Closing of the Movable Display

1

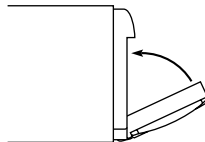
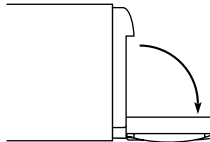

Press the O/C button.

The movable display opens.

To close the movable display, press the O/C button again.

The movable display closes.

Notes:

- When the movable display is opened, do not place any object on the display and be careful not to bump or apply any pressure to the door while it is open. This can cause damage to the mechanism.
- Under low ambient temperature conditions, the display may be dark for a short period immediately after the power is turned on. Once the LCD has warmed up, the display will return to normal.

Ouverture et fermeture de l'affichage mobile

Appuyez sur la touche O/C.
L'affichage mobile s'ouvre.
Pour fermer l'affichage mobile, appuyez à
nouveau sur la touche O/C.
L'affichage mobile se ferme.

Remarques:

- Lorsque l'affichage mobile est ouvert, ne pas placer un objet sur l'affichage, et ne pas le faire subir un choc, ne pas appuyer sur la porte ouverte. Cela peut endommager le mécanisme.
- Lorsque la température est basse, l'affichage risque d'être sombre pendant un moment aussitôt après la mise sous tension. Une fois le LCD réchauffé, il redevient normal.

Apertura y cierre de la consola abatible

Presione el botón O/C.
La consola abatible se abrirá.
Para cerrar la consola abatible, vuelva a pulsar
el botón O/C.
La consola abatible se cerrará.

Notas:

- Cuando el visualizador móvil esté abierto, no coloque ningún objeto sobre él y tenga cuidado de no golpearlo, tampoco presione la puerta mientras esté abierta. Esto podría dañar el mecanismo.
- Cuando la temperatura sea baja, el visualizador podrá permanecer oscuro durante algunos instantes inmediatamente después de haber encendido la unidad. Una vez que el LCD se haya calentado adquirirá su luminosidad normal.





MD Operation

English

Normal Play and Pause

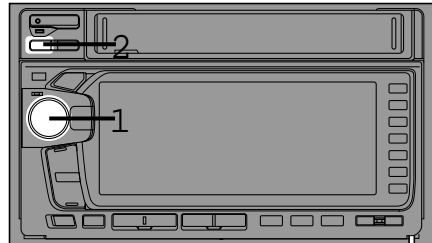
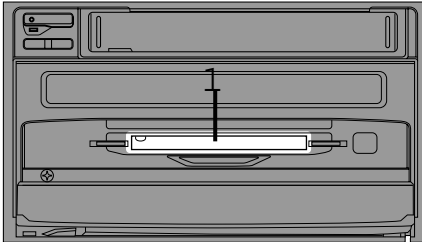

1

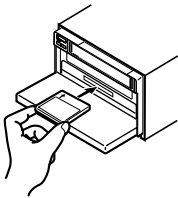

Open the movable display and insert an MD. The movable display automatically closes and the playback starts.

When an MD is already inserted, press the SOURCE button to set the mode to MD. The mode will change each time the button is pressed.

Note: Insert the MD in the direction the arrow indicates with the label facing up.

→ TUNER → MD → 3D → CD CHANGER *

(* Only with the CD shuttle connected.)

2



Press the O/C button to stop the MD playback. The movable display opens and the MD ejects.

Notes:

- Make sure the MD is fully inserted into the mechanism before pressing the O/C button to close the movable display.
- Remove any dust or debris before inserting.
- Do not use MDs labels peeling or covering the shutter.
- Do not use MD with over sealed label or half way peeled off label.
- Do not insert the MD while the power is OFF. Inserting forcibly could severely damage the mechanism.

Fonctionnement du lecteur de MD

Français

Operación del reproductor de MD

Español

Lecture normale et pause

Reproducción normal y pausa

Ouvrir l'affichage mobile et introduire un MD. L'affichage mobile se referme automatiquement et la lecture commence.

Si un MD est déjà introduit, appuyez sur la touche SOURCE pour régler en mode MD. Le mode change à chaque pression sur la touche.

Remarque: Insérer le MD dans la direction indiquée par la flèche avec l'étiquette vers le haut.

(* Seulement avec un CD Shuttle connecté.)

Abra la consola abatible e inserte un MD. La consola abatible se cerrará automáticamente y la reproducción comenzará.

Si ya hay un MD cargado, presione el botón SOURCE para ajustar en modo MD. El modo cambiará cada vez que el botón sea presionado.

Nota: Inserte el MD en la dirección indicada por la flecha, con la etiqueta hacia arriba.

(* Sólo cuando hay un cambiador de CD conectado.)

Appuyez sur la touche O/C pour arrêter la lecture du MD. L'affichage mobile s'ouvre et le MD est éjecté.

Presione el botón O/C para detener la reproducción del MD. La consola abatible se abrirá y el MD será expulsado.

Remarques:

- S'assurer si le MD est entièrement introduit dans le mécanisme avant d'appuyer sur la touche O/C pour fermer l'affichage mobile.
- Enlever toutes poussières ou impuretés avant d'introduire.
- Ne pas utiliser d'étiquette MD en partie arrachée ou couvrant le volet d'ouverture.
- Ne pas utiliser le MD avec une superposition d'étiquettes ou une étiquette à moitié arrachée.
- Ne pas insérer de MD lorsque l'appareil est hors tension. Insérer de force peut sérieusement endommager le mécanisme.

Notas:

- Asegúrese de insertar el MD completamente en el mecanismo antes de pulsar el botón O/C para cerrar la consola abatible.
- Quite el polvo y la suciedad del disco antes de insertarlo.
- No use MDs que tengan la etiqueta semidespegada o cuya etiqueta esté cubriendo el obturador.
- No use un MD que tenga una etiqueta pegada encima de otra o con una etiqueta semidespegada.
- No inserte el MD mientras la alimentación a la unidad está desconectada (OFF). Una inserción a la fuerza puede dañar seriamente el mecanismo.





MD Operation

English

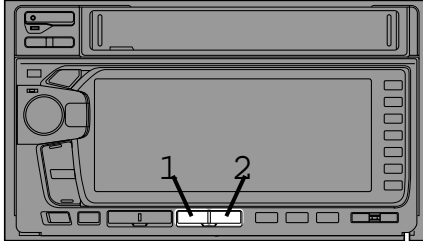

Music Sensor (Skip)

1

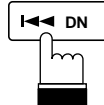

Momentarily press the **DN** button once to return to the beginning of the current track. If you wish to access a track further back, repeatedly press until you reach the desired track.

2

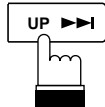

Press the **UP** button once to advance to the beginning of the next track. If you wish to access a track ahead, press repeatedly until the desired track is reached.

Fonctionnement du lecteur de MD

Français

Operación del reproductor de MD

Español

Détecteur de musique (saut)

Sensor musical (salto)

Momentanément appuyez une fois sur la touche **⏮** DN pour retourner au début de la plage en cours. Pour accéder à une des plages précédentes, appuyez de manière répétitive jusqu'à ce que la plage désirée soit atteinte.

Presione el botón **⏮** DN una vez, momentáneamente, para volver al principio de la pista que está siendo reproducida. Si desea retroceder a pistas anteriores, presione el botón repetidamente hasta llegar a la pista deseada.

Appuyez une fois sur la touche **⏭** UP pour avancer au début de la plage suivante. Pour accéder à une des plages suivantes, appuyez de manière répétitive jusqu'à ce que la plage désirée soit atteinte.

Presione el botón **⏭** UP una vez para avanzar al principio de la siguiente pista. Si desea avanzar a pistas subsiguientes, presione el botón repetidamente hasta llegar a la pista deseada.





MD Operation

English

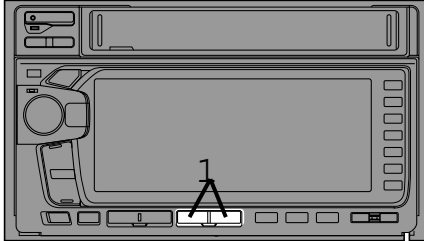

Fast Forward and Fast Backward

1

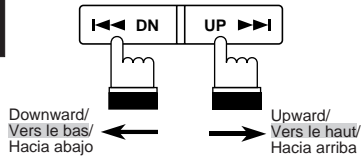

Press and hold the DN or UP button to quickly move backward or forward until you reach the desired section of the track.

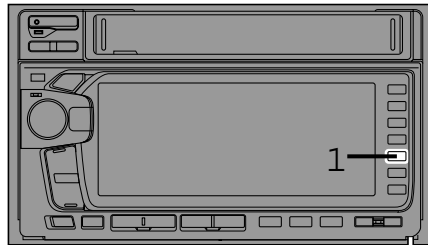

Repeat Play

1

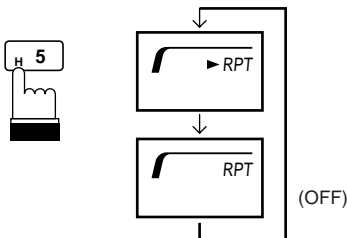

Press the (RPT) button to play back repeatedly the track being played.

Press the (RPT) button again to deactivate the repeat play.

Fonctionnement du lecteur de MD

Français

Operación del reproductor de MD

Español

Avance rapide et recul rapide

Appuyer et maintenir la touche **⏮** DN ou UP **⏭** pour aller rapidement en arrière ou en avant jusqu'à ce que la section désirée de la plage soit atteinte.

Avance rápido y retroceso rápido

Presione y mantenga presionado el botón **⏮** DN o UP **⏭** para retroceder o avanzar rápidamente a la sección deseada de la pista.

Lecture répétée

Appuyez sur la touche **⏮** (RPT) pour une lecture répétitive de la plage en cours de lecture.

Appuyez à nouveau sur la touche **⏮** (RPT) pour désactiver la lecture répétée.

Repetición

Presione el botón **⏮** (RPT) para reproducir repetidamente la pista que está siendo reproducida.

Presione el botón **⏮** (RPT) de nuevo para cancelar el modo de repetición.





MD Operation

English

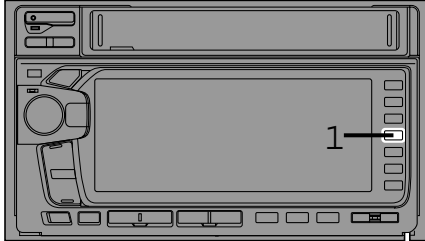

M.I.X. (Random Play)

1

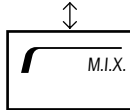
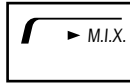
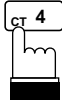

(OFF)

Press the  (M.I.X.) button. The unit enters the M.I.X. mode and the tracks on the MD will be played back in a random sequence.

To deactivate, press the M.I.X. button again.

Note: After all the tracks on the MD have been played back once, the player begin a new random sequence.

Fonctionnement du lecteur de MD

Français

Operación del reproductor de MD

Español

M.I.X. (Lecture aléatoire)

M.I.X. (reproducción arbi- traria)

Appuyez sur la touche  (M.I.X.). L'appareil entre en mode M.I.X. et les plages du MD sont lues dans un ordre aléatoire.

Presione el botón  (M.I.X.). La unidad asumirá el modo M.I.X. y las pistas del MD serán reproducidas en orden arbitrario.

Pour désactiver, appuyez à nouveau sur la touche M.I.X.

Para cancelar este modo, vuelva a pulsar el botón M.I.X.

Remarque: Lorsque toutes les plages du MD ont été lues une fois, le lecteur commence un nouvel ordre aléatoire.

Nota: Después de que todas las pistas del MD hayan sido reproducidas una vez, el reproductor iniciará una nueva secuencia de reproducción arbitraria.





MD Operation

English

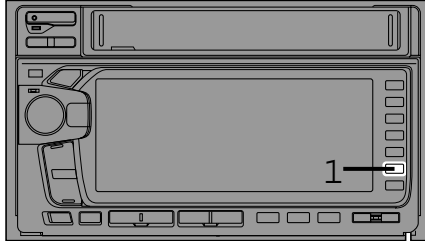

Scanning Programs

1



(OFF)

Press the **M 6** (SCAN) button to activate the scan mode. The first 10 seconds of each track will be played back in succession.

Press the **M 6** (SCAN) button to deactivate the SCAN mode. The track will be played normally.

Fonctionnement du lecteur de MD

Français

Operación del reproductor de MD

Español

Balayage des programmes

Appuyez sur la touche  (SCAN) pour activer le mode de balayage. Les 10 premières secondes de chaque plage sont lues successivement.

Appuyez sur la touche  (SCAN) pour désactiver le mode SCAN. La plage est lue normalement.

Exploración de programas

Presione el botón  (SCAN) para activar el modo de exploración. Los primeros 10 segundos de cada pista serán reproducidos en orden.

Presione el botón  (SCAN) para desactivar el modo SCAN. La pista será reproducida normalmente.





MD Operation

English

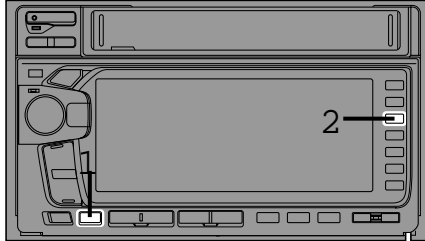

To Display/Scroll MD titles

1



Press the TITLE button during play back of MD. The display will change each time you press the button.

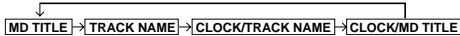

2

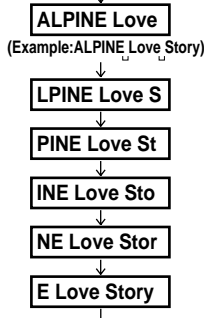

If the MD title or track name is longer than 12 characters, press the (SCROLL) button. It will display the entire title by scrolling 1 character at a time to the left in the display. After displaying the last character for 3 seconds, the display return to normal mode.

To deactivate the scroll mode during scrolling, press the SCROLL button again.

Notes:

- The MDA-W890 may not display every title properly, depending on the unit used to record/enter the title.
- If no MD title nor track name has been entered, "MINIDISC" will be displayed.
- Titles can be set to scroll automatically.

Fonctionnement du lecteur de MD

Français

Operación del reproductor de MD

Español

Pour afficher/faire défiler (Display/Scroll) les titres du MD

Cómo visualizar/hacer desfilar títulos de MD

Appuyez sur la touche TITLE pendant la lecture du MD.
L'affichage change à chaque fois que la touche est enfoncée.

Presione el botón TITLE durante la reproducción del MD.
La indicación exhibida cambiará cada vez que usted presione el botón.

Si le titre du MD ou le nom de la plage est plus long que 12 caractères, appuyez sur la touche  (SCROLL). Cela affichera le titre entier par défilement de 1 titre à la fois sur la gauche de l'affichage.
Après avoir affiché le dernier caractère pendant 3 secondes, l'affichage retourne en mode normal.

Si el título del MD o el nombre de la pista tiene más de 12 caracteres, presione el botón  (SCROLL). El título completo será exhibido desplazando los caracteres uno a uno hacia la izquierda del visualizador.
Después de indicar el último carácter durante 3 segundos, el visualizador retornará al modo normal de indicación.

Pour désactiver le mode de défilement pendant le défilement, appuyez à nouveau sur la touche SCROLL.

Para cancelar el modo de visualización con desplazamiento, vuelva a pulsar el botón SCROLL.

Remarques:

- Le MDA-W890 peut ne pas afficher tous les titres correctement, selon l'appareil utilisé pour enregistrer/entrer le titre.
- Si aucun titre de MD ni nom de plage n'a été entré, "MINIDISC" est affiché.
- Les titres peuvent être réglés pour défiler automatiquement.

Notas:

- El MDA-W890 puede no exhibir correctamente el título dependiendo de la unidad usada para la grabación/registro del título.
- Si no se ha ingresado ningún título de MD o nombre de pista, la indicación "MINIDISC" será exhibida.
- Los títulos pueden programarse para visualización con desplazamiento automático.



DHE

D.H.E. Operation English

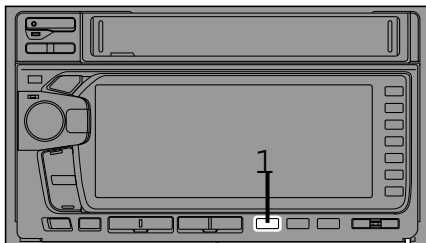

Selecting D.H.E. Mode

Using digital signal processing technology, D.H.E. (Digital Harmonics Enhancer) operates on harmonic components which determine tone and coloration of the musical instruments. The process operates independently on individual frequency bands, so each instrument or vocal will be distinct. Playback clarity is enhanced to compensate for road noises which would normally detract from the listener's enjoyment.

1

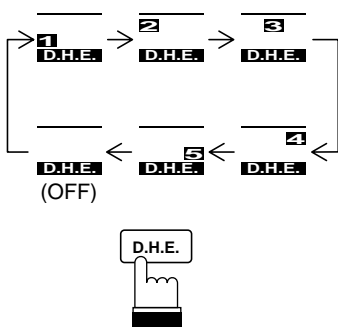

Press the D.H.E. button until the desired mode will be displayed.

With each press, the mode will change D.H.E. 1, D.H.E. 2, D.H.E. 3, D.H.E. 4, D.H.E. 5, OFF.

Notes when setting D.H.E./Surround/Equalizer

- The mode currently set is displayed by pressing the D.H.E./SUR/EQ button once. Then, the effect is changed by each successive press (within 5 seconds).
- While making this adjustment, other operations will not be accepted.
- When turning the unit power on for the first time after resetting, each mode is set to default.

Beat MAX
(D.H.E.1)

Bass rhythm emphasized.

Lyric MAX
(D.H.E.2)

Female vocals stand out.

Beat MIX
(D.H.E.3)

Good, overall balance.

Lyric MIX
(D.H.E.4)

The female vocal will be clearly reproduced inside of the car.

Phase MIX
(D.H.E.5)

A good balance is available for any genre.

Fonctionnement du D.H.E

Français

Operación del D.H.E.

Español

Sélection du mode D.H.E.

Grâce à une technologie de traitement de signal numérique, le D.H.E. (Digital Harmonics Enhancer, ou amplificateur d'harmonique numérique) fonctionne sur des éléments harmoniques qui déterminent la tonalité et la coloration des instruments de musique. Le procédé fonctionne indépendamment sur des bandes de fréquence individuelles, de telle sorte que chaque instrument ou voix est distinct. La clarté de la lecture est amplifiée pour compenser les bruits de la route qui affecteraient autrement le plaisir de la personne qui écoute.

Appuyez sur la touche D.H.E jusqu'à ce que le mode souhaité soit affiché.
A chaque pression sur la touche D.H.E., le mode change comme suit : D.H.E.1, D.H.E.2, D.H.E.3, D.H.E.4, D.H.E.5, OFF.

Remarques lors du réglage de D.H.E./ ambiance/égaliseur

- Le mode réglé actuellement est affiché si vous appuyez une fois sur la touche D.H.E./SUR/EQ. Puis, l'effet change à chaque pression successive sur la touche (dans les 5 secondes).
- Pendant la réalisation de ces réglages, les autres opérations ne sont pas possibles.
- Lors de la mise sous tension de l'unité pour la première fois après la réinitialisation, chaque mode est réglé à la valeur prescrite.

Selección del modo D.H.E.

Utilizando tecnología de procesamiento de señales digitales, el D.H.E (optimizador digital de armónicos) controla los componentes armónicos que determinan la calidad tonal y el timbre de los instrumentos musicales. Este proceso opera independientemente en cada banda de frecuencias, por lo que cada instrumento o sonido vocal puede ser claramente percibido. De esta forma, la reproducción es mejorada para compensar los ruidos que se escuchan al conducir y que generalmente impiden disfrutar plenamente de la música.

Presione el botón D.H.E hasta que el modo deseado sea visualizado.
Con cada pulsación del botón D.H.E., el modo cambiará en el siguiente orden: D.H.E. 1, D.H.E. 2, D.H.E. 3, D.H.E. 4, D.H.E. 5, OFF (desactivado).

Notas para el ajuste de D.H.E./sonido envolvente/ecualizador

- El modo ajustado actualmente será visualizado presionando una vez el botón D.H.E./SUR/EQ. Después, el efecto cambiará cada vez que presione el botón sucesivamente (en 5 segundos).
- No es posible efectuar otras operaciones mientras se hace este ajuste.
- Cuando encienda la unidad por primera vez después de la reposición, cada modo estará ajustado al valor preestablecido.

Beat MAX (D.H.E.1)

Rythme des graves accentué./
Acentuación de los tonos bajos.

Lyric MAX (D.H.E.2)

Voix féminines amplifiées./
Realce de las voces femeninas.

Beat MIX (D.H.E.3)

Bon, équilibre général./Buen balance general.

Lyric MIX (D.H.E.4)

La voix féminine est reproduite de façon claire à l'intérieur de la voiture./La voz femenina será reproducida claramente dentro del automóvil.

Phase MIX (D.H.E.5)

Un bon équilibre est disponible pour tous les genres./Se puede lograr un buen balance para cualquier género musical.

DHE



L.P.S. Operation English

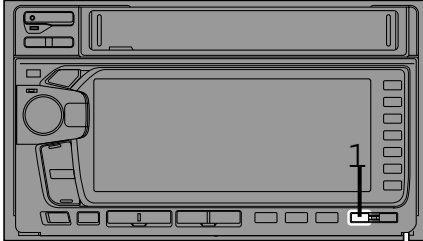

Choosing the Listening Position Selector (L.P.S.)

This feature gives the user the ability to adjust the time delay of the 4 main speakers to provide the ideal sound stage for each listener in the car. The staging can be optimized for the front passenger, driver, front passenger and driver, or front and rear passengers and driver.

1



Press the L.P.S. button repeatedly to select the desired listening position.

The L.P.S. indicator shows the seat position.

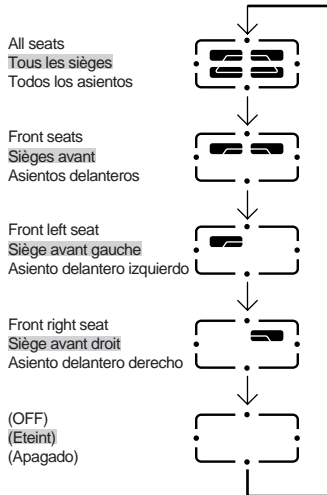

Fonctionnement du L.P.S.

Français

Operación del L.P.S.

Español

Choix du sélecteur de position d'écoute (L.P.S.)

Cette fonction donne à l'utilisateur la possibilité d'ajuster le temps de retard des 4 enceintes principales afin de fournir l'étage sonore idéal pour chaque auditeur dans la voiture. La séparation d'étage peut être optimisée pour le passager avant, le conducteur, le passager avant et le conducteur, ou les passagers avant et arrière et le conducteur.

Appuyez répétitivement sur la touche L.P.S. pour sélectionner la position d'écoute désirée.

L'indicateur L.P.S. indique la position assise.

Elección del selector de posición de escucha (L.P.S.)

Esta función da al usuario la posibilidad de ajustar el tiempo de retardo de los 4 altavoces principales a fin de ofrecer una etapa de sonido ideal para cada pasajero del automóvil. La etapa de sonido puede ser optimizada para las siguientes posiciones de audición: pasajero delantero, conductor, pasajero delantero y conductor, o pasajeros delantero y traseros y conductor.

Presione repetidamente el botón L.P.S. para seleccionar la posición de audición deseada.

El indicador L.P.S. indica la posición de los asientos.





L.P.S. Operation English

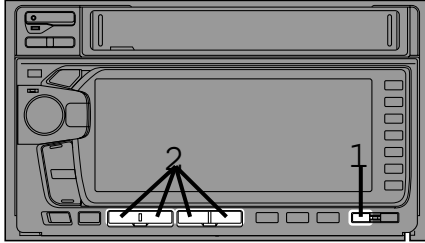

Adjusting L.P.S.





1

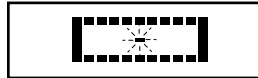

Press the L.P.S. button repeatedly to select the L.P.S. mode you want to adjust. The L.P.S. indicator will blink for 5 seconds.

2



While the L.P.S. indicator is blinking, press the up/down (UP  DN ) and left/right (C  DN, UP ) buttons, to fine tune the time correction for the selected position.

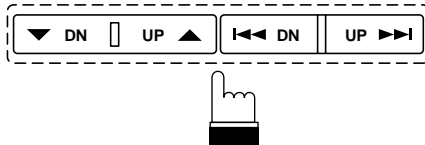

Fonctionnement du L.P.S.

Français

Operación del L.P.S.

Español

Réglage du L.P.S.

Ajuste de L.P.S.



Appuyez répétitivement sur la touche L.P.S. pour sélectionner le mode L.P.S. qu'on veut ajuster.
L'indicateur L.P.S. clignote pendant 5 secondes.

Presione repetidamente el botón L.P.S. para seleccionar el modo L.P.S. que desea ajustar.
El indicador L.P.S. destella durante 5 segundos.

Pendant que l'indicateur L.P.S. clignote, appuyez sur les touches haut/bas (UP 8, 9 DN) et gauche/droite (← DN, UP →) pour ajuster avec précision la correction de temps pour la position désirée.

Mientras el indicador destella, presione los botones arriba/abajo (UP 8, 9 DN) e izquierda/derecha (← DN, UP →) para ajustar con precisión la corrección de tiempo para la posición deseada.



Surround Operation

English

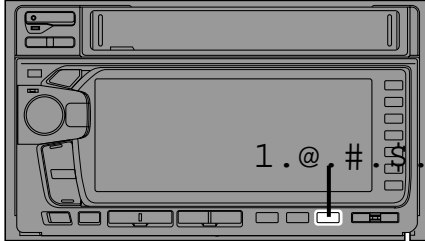

DSP Surround Presets

The MDA-W890 employs DSP (Digital Signal Processing) to duplicate mathematically various listening environments. Six typical surround settings are provided for a variety of musical source material as follows.

1

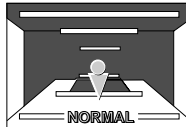
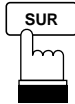

NORMAL (Flat)

Press the SUR (SURROUND) button to select the Surround OFF (Flat) mode.

2

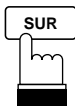

STADIUM

Press the SUR button to select the mode which duplicates the acoustics of a large outdoor stadium.

3

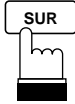

LIVE

Press the SUR button to select the mode which duplicates the acoustics of a small, intimate concert hall with few reflections.

4

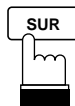

DANCE

Press the SUR button to select the mode which duplicates the acoustics of a dance hall with moderate reflections.

5

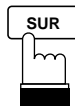

CHURCH

Press the SUR button to select the mode which duplicates the acoustics of a large cathedral with high ceilings and many reflections.

6

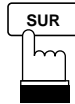

HALL

Press the SUR button to select the mode which duplicates the acoustics of a large concert hall with limited reflections.

Note: The display shown on the left will be different from the actual display.

Fonctionnement d'ambiance

Français

Operación del sonido envolvente

Español

Préréglages d'ambiance DSP

Le MDA-W890 utilise DSP (Traitement du signal numérique) pour dupliquer mathématiquement les divers environnements d'écoute. Six réglages d'ambiance typiques sont fournis pour les diverses sources musicales suivantes.

Sonido envolvente DSP preprogramado

El MDA-W890 utiliza DSP (procesamiento de señales digitales) para duplicar matemáticamente diversos ambientes de audición. La unidad incluye seis ajustes típicos de sonido envolvente para la siguiente variedad de fuentes musicales:

NORMAL (plat)

Appuyez sur la touche SUR (SURROUND) pour sélectionner le mode d'ambiance désactivé (OFF) (réponse plate).

NORMAL (respuesta plana)

Presione el botón de sonido envolvente (SUR) para seleccionar el modo de sonido envolvente desactivado (OFF) (respuesta plana).



STADIUM (stade)

Appuyez sur la touche SUR pour sélectionner le mode qui recrée l'acoustique d'un grand stade en plein air.

STADIUM

Presione el botón de sonido envolvente (SUR) para seleccionar el modo que duplica las características acústicas de un gran estadio abierto.

LIVE (en direct)

Appuyez sur la touche SUR pour sélectionner le mode qui recrée l'acoustique d'une petite salle de concert avec peu de réflexions.

LIVE

Presione el botón SUR para seleccionar el modo que duplica la acústica de una sala de conciertos pequeña e íntima con pocas reflexiones.

DANCE (danse)

Appuyez sur la touche SUR pour sélectionner le mode qui recrée l'acoustique d'une salle de danse avec des réflexions modérées.

DANCE

Presione el botón de sonido envolvente (SUR) para seleccionar el modo que duplica la acústica de una sala de baile con reflexiones moderadas.

CHURCH (église)

Appuyez sur la touche SUR pour sélectionner le mode qui recrée l'acoustique d'une grande cathédrale avec de hauts plafonds et beaucoup de réflexions.

CHURCH

Presione el botón de sonido envolvente (SUR) para seleccionar el modo que duplica las características acústicas de una gran catedral con altos techos y muchas reflexiones.

HALL (salle)

Appuyez sur la touche SUR pour sélectionner le mode qui recrée l'acoustique d'une grande salle de concert avec des réflexions limitées.

HALL

Presione el botón SUR para seleccionar el modo que duplica la acústica de una gran sala de conciertos con limitadas reflexiones.

Remarque: L'affichage à gauche peut être différent de l'affichage actuel.

Nota: El visualizador de la izquierda puede ser diferente del visualizador actual.



Surround Operation

English

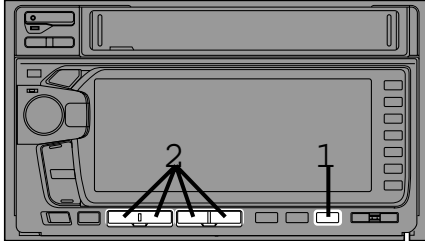

Adjusting the Surround Settings

You can adjust the Surround settings for your preference.

1

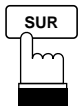

Press the SUR button repeatedly to select the desired surround mode (except NORMAL).

2

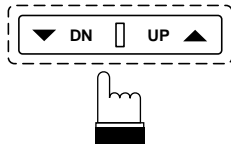

Within 5 second after the step 1 , press the 9 DN or UP 8 button to decrease or increase the reverberation level. Adjustments can be made within a range of +4 to -4 steps.

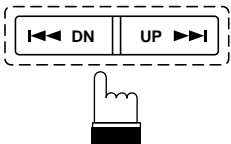

Press the c DN or UP f button to adjust the initial reverberation time. Adjustments can be made within a range of +4 to -4 steps.

Fonctionnement d'ambiance

Français

Operación del sonido envolvente

Español

Ajustement des réglages d'ambiance

Les réglages d'ambiance peuvent être ajustés selon vos préférences.

Ajustes de sonido envolvente

Usted podrá efectuar ajustes de sonido envolvente según su preferencia.

Appuyez répétitivement sur la touche SUR pour sélectionner le mode d'ambiance désiré (excepté NORMAL).

Presione repetidamente el botón de sonido envolvente (SUR) para seleccionar el modo de sonido envolvente deseado (excepto NORMAL).



Dans les 5 secondes après le pas 1 , appuyez sur la touche 9 DN ou UP 8 pour diminuer ou augmenter le niveau de réverbération. Les réglages peuvent être effectués par étapes entre +4 et -4.

En los 5 segundos que siguen al paso 1 , presione el botón 9 DN o UP 8 para reducir o aumentar el nivel de reverberación. Los ajustes pueden efectuarse dentro de la gama de +4 a -4.

Appuyez sur la touche c DN ou UP f pour ajuster le délai de réverbération initial. Les réglages peuvent être effectués par étapes entre +4 et -4.

Presione el botón c DN o UP f para ajustar el tiempo de reverberación inicial. Los ajustes pueden efectuarse dentro de la gama de +4 a -4.



Equalizer Operation

English

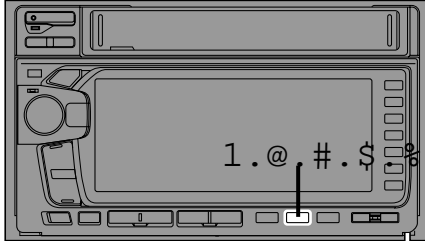

Equalizer Presets

Six typical equalizer settings are preset at the factory for a variety of musical source material.

1

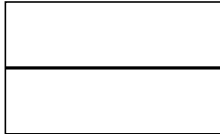
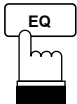

Setting 1: FLAT

Press the EQ (EQUALIZER) button to select the flat frequency response.

2

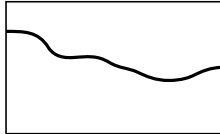
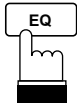

Setting 2: MALE (VOCAL)

Press the EQ button to select the MALE setting.

3

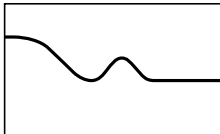
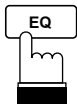

Setting 3: FEMALE (VOCAL)

Press the EQ button to select the FEMALE setting.

4

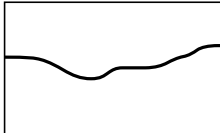
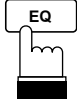

Setting 4: POPS

Press the EQ button to select the POPS setting.

5

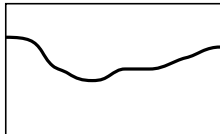
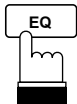

Setting 5: ROCK

Press the EQ button to select the ROCK setting.

6

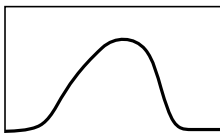
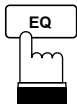

Setting 6: NEWS

Press the EQ button to select the NEWS setting.

Note: The display shown on the left will be different from the actual display.

Fonctionnement d'égaliseur

Français

Operación del ecualizador

Español

Préréglages d'égaliseur

Six réglages d'égaliseur typiques sont préréglés en usine pour diverses sources musicales.

Ajustes de ecualizador preprogramados

Seis ajustes típicos de ecualización vienen preprogramados de fábrica para una variedad de fuentes musicales.

Réglage 1: FLAT (réponse plate)

Appuyez sur la touche EQ (EQUALIZER) pour sélectionner une réponse en fréquence plate.

Ajuste 1: FLAT

Presione el botón de ecualizador (EQ) para seleccionar una respuesta de frecuencia plana.

Réglage 2: MALE (VOCAL)

Appuyez sur la touche EQ pour sélectionner le réglage MALE.

Ajuste 2: MALE (VOCAL)

Presione el botón de ecualizador (EQ) para seleccionar el ajuste MALE (voz masculina).



Réglage 3: FEMALE (VOCAL)

Appuyez sur la touche EQ pour sélectionner le réglage FEMALE.

Ajuste 3: FEMALE (VOCAL)

Presione el botón de ecualizador (EQ) para seleccionar el ajuste FEMALE (voz femenina).

Réglage 4: POPS

Appuyez sur la touche EQ pour sélectionner le réglage POPS.

Ajuste 4: POPS

Presione el botón de ecualizador (EQ) para seleccionar el ajuste POPS.

Réglage 5: ROCK

Appuyez sur la touche EQ pour sélectionner le réglage ROCK.

Ajuste 5: ROCK

Presione el botón de ecualizador (EQ) para seleccionar el ajuste ROCK.

Réglage 6: NEWS

Appuyez sur la touche EQ pour sélectionner le réglage NEWS.

Ajuste 6: NEWS

Presione el botón de ecualizador (EQ) para seleccionar el ajuste NEWS (noticias).

Remarque: L'affichage à gauche peut être différent de l'affichage actuel.

Nota: El visualizador de la izquierda puede ser diferente del visualizador actual.



Equalizer Operation

English

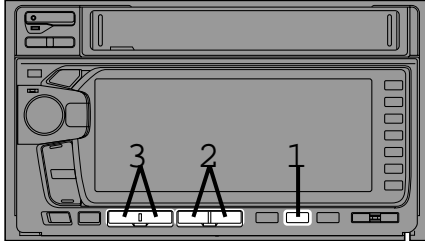

Adjusting the Equalizer Settings

You can modify the Equalizer settings to create a response curve more appealing to your personal taste.

1

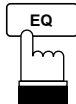

Press the EQ (EQUALIZER) button repeatedly to select the Equalizer setting preset which you wish to adjust.
The example shows FLAT mode.

2

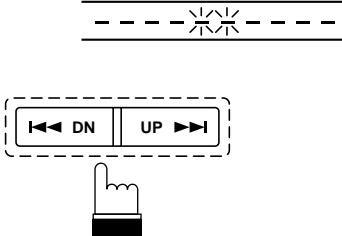

Within 5 seconds after the operation of 1, press the EQ BAND DN (c DN) or UP (UP f) button to select the frequency band to adjust.
The BAND indicator of the selected frequency will blink.

3

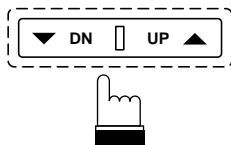

Press the LEVEL DN (9 DN) or LEVEL UP (UP 8) button while the frequency range is blinking to decrease or increase the level respectively. Repeat Steps 2 and 3 to adjust other frequency ranges.
To adjust other Equalizer settings, repeat Steps 1 to 3 .

Fonctionnement d'égaliseur

Français

Operación del ecualizador

Español

Ajustement des réglages d'égaliseur

Les réglages d'égaliseur peuvent être modifiés afin de créer une courbe de réponse plus agréable pour votre goût personnel.

Ajuste de los ajustes de ecualizador

Usted podrá modificar los ajustes de ecualización para crear una curva de frecuencia más acorde con su gusto personal.

Appuyez répétitivement sur la touche EQ (EQUALIZER) pour sélectionner le préréglage du réglage d'égaliseur qu'on veut ajuster. L'exemple montre le mode FLAT.

Presione repetidamente el botón de ecualizador (EQ) para seleccionar el ajuste de ecualizador preprogramado que desea ajustar. El ejemplo muestra el modo FLAT.

Dans les 5 secondes après l'opération 1, appuyez sur la touche de gamme d'égaliseur Bas ou Haut (EQ BAND DN (c DN) ou UP (UP f)) pour sélectionner la gamme de fréquence à ajuster. L'indicateur de gamme (BAND) de la fréquence sélectionnée clignote.

Dentro de los 5 segundos posteriores a la operación 1, presione el botón selector de banda de ecualizador (EQ BAND) en descenso (c DN) o ascenso (UP f) para seleccionar la banda de frecuencia que desea ajustar. El indicador de banda (BAND) correspondiente a la frecuencia seleccionada destellará.



Appuyez sur la touche de niveau Haut ou Bas (LEVEL DN (9 DN) ou LEVEL UP (UP 8)) pendant que la gamme de fréquence clignote pour diminuer ou augmenter respectivement le niveau. Répéter les étapes 2 et 3 pour ajuster les autres gammes de fréquence. Pour ajuster les autres réglages d'égaliseur, répéter les étapes 1 à 3.

Mientras la gama de frecuencias destella, presione el botón de disminución de nivel (LEVEL DN) (9 DN) o aumento de nivel (LEVEL UP) (UP 8) para disminuir o aumentar el nivel, respectivamente. Repita los pasos 2 y 3 para ajustar otras gamas de frecuencias. Para ajustar otros ajustes de ecualizador, repita los pasos 1 a 3.



Equalizer Operation

English

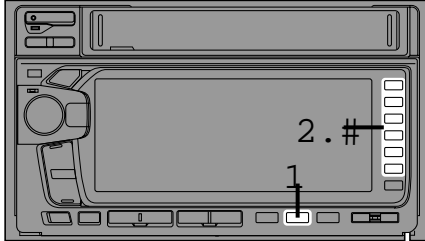

Memorizing the Equalizer Settings

1

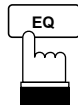

Press the EQ button to select the desired equalizer setting (factory preset or your own) you wish to store in memory.

2

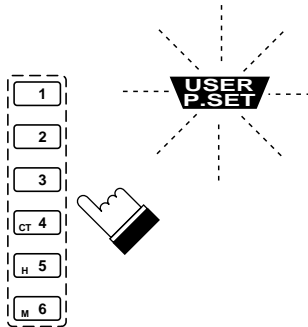

Within 5 seconds after operating step 1, press and hold any one of the Preset buttons (1 – 6) for at least 2 seconds. The indicators blink for 5 seconds showing the unit is ready for storing.

3

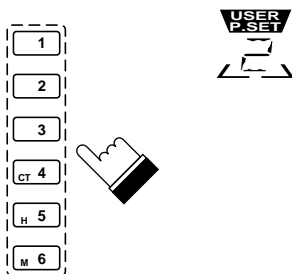

While the indicators are blinking, press the Preset button (1 – 6) into which you wish to store the selected equalization setting. Repeat Steps 1 to 3 to store other settings. The example shows the setting has been stored at the Preset 2.

Note: You can store the D.H.E. and Surround settings as well as the Equalizer settings in the Presets.

Fonctionnement d'égaliseur



Français



Operación del ecualizador

Español

Mémorisation des réglages d'égaliseur

Appuyez sur la touche EQ pour sélectionner le réglage d'égaliseur désiré (préréglage usine ou préréglage personnalisé) qu'on veut mettre en mémoire.



Dans les 5 secondes après l'opération 1, appuyer sur une touche de mémoire ( – ) et la maintenir enfoncée pendant au moins 2 secondes. Les indicateurs clignotent pendant 5 secondes indiquant que l'appareil est prêt pour la mémorisation.



Appuyez sur la touche de mémorisation ( – ) dans laquelle on veut mémoriser le réglage d'égalisation sélectionné pendant que les indicateurs clignotent. Répéter les étapes 1 à 3 pour mémoriser les autres réglages. L'exemple montre que le réglage a été mémorisé sur le préréglage 2.

Remarque: Les réglages D.H.E. et d'ambiance, ainsi que les réglages d'égaliseur peuvent être mémorisés dans les préréglages.

Memorización de los ajustes de ecualizador

Presione el botón de ecualizador (EQ) para seleccionar el ajuste de ecualizador deseado (preprogramado de fábrica o creado por usted) que desea almacenar en la memoria.

En 5 segundos después de haber terminado el paso 1, presione y mantenga presionado cualquiera de los botones de memoria ( – ) durante por lo menos 2 segundos. Los indicadores destellarán durante 5 segundos indicando que la unidad está lista para almacenamiento.

Presione el botón de memoria ( – ) en que desea almacenar el ajuste de ecualizador seleccionado mientras los indicadores estén destellando. Repita los pasos 1 a 3 para almacenar otros ajustes. El ejemplo muestra que el ajuste ha sido almacenado en el preajuste 2.

Nota: Usted podrá almacenar los ajustes de D.H.E., sonido envolvente y ecualizador en los botones de preajuste.





Equalizer Operation

English

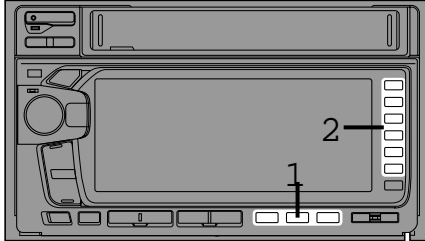

Recalling the Memorized Equalizer/Surround Settings

1

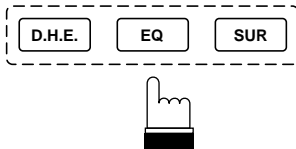

Press the desired mode button, EQ, SUR or D.H.E.

2

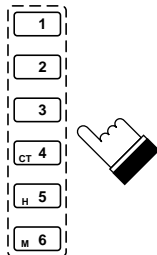

To recall your preset, pressing one of the preset switches (1 - 6) within 5 seconds after the operation in Section 1. This provides sound characteristics of your own design.

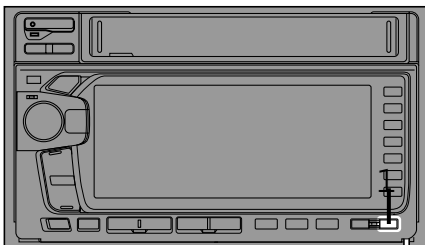

Switching the Display Modes

1



Press the DISP (DISPLAY) button to select the desired Display pattern mode.

Each press changes the display patterns as shown in page 108.

Fonctionnement d'égaliseur

Français

Operación del ecualizador

Español

Rappel des réglages mémorisés d'égaliseur/ambiance

Rellamada de los ajustes memorizados de ecualizador/sonido envolvente

Appuyez sur la touche du mode désiré, EQ, SUR ou D.H.E.

Presione el botón del modo deseado, EQ, SUR o D.H.E.



Pour rappeler votre pré-réglage, appuyez sur un des commutateurs pré-réglés (1) – (6) dans les 5 secondes après l'opération de la section 1. Les caractéristiques sonores désirées seront obtenues.

Para volver a llamar su preajuste, presione uno de los interruptores de preselección (1) – (6) dentro de los 5 segundos posteriores a la operación de la sección 1. Con esto usted obtendrá las características sonoras de su propio diseño.

Commutation des modes d'affichage

Conmutación de los modos de visualización

Appuyez sur la touche DISP (affichage) pour sélectionner le mode de courbe d'affichage désiré.

Presione el botón DISP (visualizador) para seleccionar el modo de patrón deseado.

A chaque pression sur la touche la courbe d'affichage change comme montré à la page 109.

El patrón del visualizador cambiará cada vez que presione el botón como se muestra en la página 109.



Equalizer Operation

English

Pattern/ Courbe/ Patrón	Display/Affichage/Visualizador	Description
1		EQ Pattern
2		Spectrum Analyzer Pattern
3		Peak Hold Pattern
4		Peak Value Increasing Pattern
5		"i" Character Pattern
6		Block Pattern
7		Mirror Pattern
8		Spectrum Dual Stack Pattern
9		Scan Display (Repeats from DISP2 to DISP8 for every 5 seconds endlessly.)
10	<div style="display: flex; justify-content: space-around; align-items: center;"> <div style="text-align: center;"> <p>CD</p> </div> <div style="text-align: center;"> <p>MD</p> </div> <div style="text-align: center;"> <p>RADIO</p> </div> </div>	Operation Mode Display Displays each mode of operation.

Description	Descripción
Courbe EQ	Patrón EQ
Courbe de spectre d'analyseur	Patrón de analizador de espectro
Courbe de maintien des crêtes	Patrón de retención de cristas
Courbe d'augmentation de la valeur crête	Patrón de aumento de valor de la cresta
Courbe de caractère "i"	Patrón de carácter "i"
Courbe de bloc	Patrón de bloque
Courbe miroir	Patrón de espejo
Courbe de spectre double superposé	Patrón de espectro de doble grupo
Affichage de balayage (Répète sans fin pendant 5 secondes de DISP2 à DISP8.)	Indicación de exploración (Repite indefinidamente durante 5 segundos desde DISP2 a DISP8.)
Affichage du mode de fonctionnement Affiche chaque mode de fonctionnement.	Visualización del modo de operación Visualiza cada modo de operación.



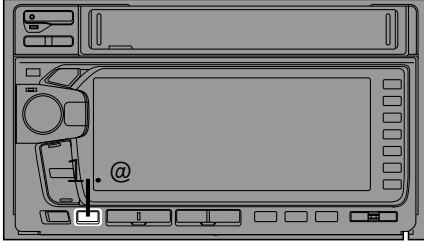

Displaying Time

1



12:00

Press CLK (Clock) button.
The mode changes each time you press the button.
Select the clock displaying mode.

Notes:

- The clock will be displayed by pressing the CLK button even if the power is turned off with the ignition ON.
- When using this unit with the engine off, the battery may discharge over time. This could be enough to prevent the engine from starting (The discharge time depends upon the number of components in your system).

2



Press CLK (Clock) button.
The mode changes each time you press the button.
Turn off the clock display.

Fonctionnement de l'horloge

Français

Operación del reloj

Español

Affichage de l'heure

Appuyer sur la touche CLK (horloge)
Le mode change à chaque pression sur la touche.
Sélectionner le mode d'affichage de l'horloge.

Remarques:

- L'heure sera affichée si vous appuyez sur la touche CLK même avec l'unité en OFF, si vous ne coupez pas le contact de la voiture.
- Lorsque cet appareil est utilisé avec le moteur arrêté, la batterie peut se décharger plus rapidement. Ceci pourrait être suffisant pour que le moteur ne puisse plus démarrer (le temps de décharge dépend du nombre d'éléments dont le système est composé).

Appuyer sur la touche CLK (horloge)
Le mode change chaque fois que la touche est enfoncée.
Effacer l'affichage de l'horloge.

Visualización de la hora

Pulse el botón CLK (reloj).
El modo cambiará cada vez que usted pulse el botón.
Seleccione el modo de indicación horaria.

Notas:

- La hora se visualizará cuando presione el botón CLK incluso con la alimentación desconectada, siempre y cuando la llave de encendido esté en ON.
- Si se usa la unidad con el motor apagado, la batería puede descargarse con el tiempo. Esto puede ser suficiente para impedir el posterior arranque del motor (el tiempo de descarga depende del número de componentes del sistema).

Pulse el botón CLK (reloj).
El modo cambiará cada vez que usted pulse el botón.
Borre la indicación horaria.

Clock Operation English

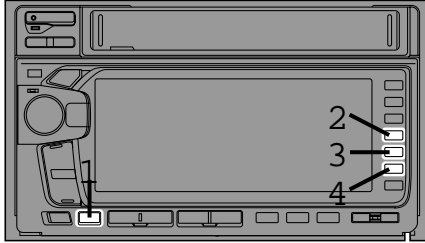

Setting Time

1

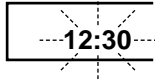

Make sure you are in the Clock mode by pressing the Clock button (see page 110). Then, press and hold the CLK (Clock) button for at least **3** seconds. The time indication will begin to blink.

2

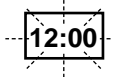
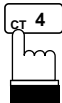

To set the time to the nearest hour, press the CT button while the time indication is blinking. For example, if the time shown in the display is 9:35, the CT function will change it to 10:00. If the display shows 9:29, the CT function will set the time to 9:00.

3

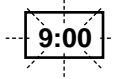
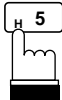

Example: To adjust to 9:35

Press the "H" button to adjust the hours while the time indication is blinking.

4

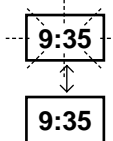
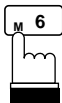

Press the "M" button to adjust the minutes while the time indication is blinking. The time automatically sets after 5 seconds of inactivity. It can be manually set by pressing the CLK button immediately after making adjustments. The time display stops blinking when set.

Fonctionnement de l'horloge

Français

Operación del reloj

Español

Réglage de l'heure

Assurez-vous d'être en mode Clock (horloge) en appuyant sur la touche de l'horloge (se reporter à la page 111).
Puis, appuyer sur la touche CLK (horloge) et la maintenir enfoncée pendant au moins **3** secondes. L'indication de l'heure commence à clignoter.

Pour régler l'heure à l'heure plus proche, appuyer sur la touche CT pendant que l'indication de l'heure clignote. Par exemple, si l'heure montrée sur l'affichage est 9:35, la fonction CT changera celle-ci à 10:00. Si l'affichage montre 9:29, la fonction CT réglera l'heure à 9:00.

Exemple: Pour régler sur 9:35

Appuyez sur la touche "H" pour régler les heures quand l'indication de l'heure clignote.

Appuyez sur la touche "M" pour régler les minutes quand l'indication de l'heure clignote. L'heure est automatiquement réglée après 5 secondes d'inactivité. L'heure peut être réglée manuellement en appuyant sur la touche CLK immédiatement après avoir effectué les réglages. L'indication de l'heure cesse de clignoter après le réglage.

Ajuste de la hora

Asegúrese de que está en modo de reloj presionando el botón de reloj (vea la página 111).
Después presione el botón CLK (reloj) y manténgalo presionado durante **3** segundos por lo menos. La indicación de la hora empezará a parpadear.

Para ajustar a la hora más cercana, presione el botón CT mientras la indicación de la hora esté parpadeando. Por ejemplo, si la hora mostrada en el visualizador es 9:35, la función CT la cambiará a 10:00. Si el visualizador muestra 9:29, la función CT ajustará la hora a 9:00.

Ejemplo: Para ajustar a 9:35

Mientras la indicación de la hora esté parpadeando, presione el botón "H" para ajustar la hora.

Mientras la indicación de la hora esté parpadeando, presione el botón "M" para ajustar los minutos.
La hora se establecerá automáticamente después de 5 segundos de inactividad. La hora puede ser ajustada manualmente presionando el botón CLK inmediatamente después de haber realizado los ajustes. La visualización de la hora dejará de parpadear después del ajuste.

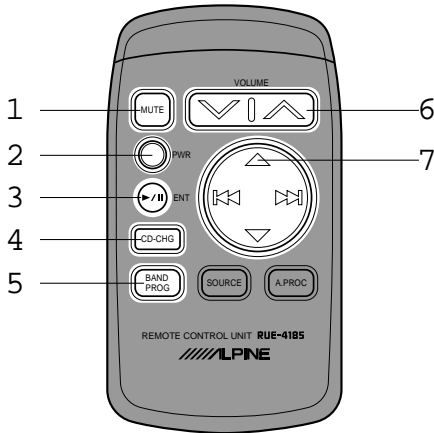

Controls

- 1 **Mute Button**
Press the button to lower the volume by 20 dB instantly. Press the button again to cancel.
- 2 **Power Switch**
Press the switch to turn the power on/off.
- 3 **⏮ Button**
Press the button to switch between the Play and Pause modes for the MD player or CD.
- 4 **CD Changer Button**
Press the button to change to the CD changer operation.
- 5 **Band/Program Button**
Radio mode: BAND Button
- 6 **Volume Adjustment Buttons**
To increase the volume level.....
Press the ▲ button
To decrease the volume level.....
Press the ▼ button
- 7 **▲ Button**
Radio mode: Pressing the button will select, in ascending order, stations programmed into the radio's presets as shown below.

⏪1 →2 ...6 ⏩

3D/CD Shuttle mode: DISC Select (UP) Button

Press the button to select a disc in ascending order.

Equalizer/Surround mode: After calling each mode with the A. PROC button, press the ▲ button to select each mode.

Commandes

- 1 **Touche de sourdine**
Appuyer sur la touche pour diminuer instantanément le volume de 20 dB. Appuyer à nouveau sur cette touche pour annuler.
- 2 **Interrupteur d'alimentation**
Appuyer sur l'interrupteur pour allumer/éteindre l'appareil.
- 3 **Touche \mathbb{K}**
Appuyer sur la touche pour faire passer alternativement le lecteur de MD ou de CD en mode de lecture ou de pause.
- 4 **Touche de changeur CD**
Appuyer sur la touche pour changer à l'opération du changeur CD.
- 5 **Touche de gamme/programme**
Mode radio: Touche de gamme (BAND)
- 6 **Touches de réglage de volume**
Pour augmenter le niveau de volume.....
Appuyer sur la touche \wedge

Pour diminuer le niveau de volume.....
Appuyer sur la touche \vee
- 7 **Touche \blacktriangle**
Mode radio: Lorsque cette touche est enfoncée, les stations programmées dans les préréglages de la radio comme indiqué ci-dessous sont sélectionnées en ordre ascendant.

→1 →2 ...6

Mode 3D/Changeur CD: Touche de sélection de disque (DISC) en ordre ascendant (UP)
Appuyer sur la touche pour sélectionner un disque en ordre ascendant.
Mode d'égaliseur/d'ambiance: Après avoir appelé chaque mode avec la touche A. PROC, appuyer sur la touche \blacktriangle pour sélectionner chaque mode.

Controles

- 1 **Botón de sourdina**
Presione el botón para bajar instantáneamente el volumen de 20 dB. Vuelva a presionar el botón para cancelar.
- 2 **Interruptor de alimentación**
Presione el interruptor para conectar y desconectar la corriente.
- 3 **Botón \mathbb{K}**
Presione el botón para seleccionar entre los modos de reproducción y pausa en el reproductor de MD o de CD.
- 4 **Botón de cambiador CD**
Presione el botón para cambiar a la operación de cambiador de CD.
- 5 **Botón de banda/programa**
Modo de radio: Botón de banda
- 6 **Botones de ajuste de volumen**
Para aumentar el nivel de volumen...
Presione el botón \wedge
Para disminuir el nivel de volumen...
Presione el botón \vee
- 7 **Botón \blacktriangle**
Modo de radio: Presionando el botón se seleccionarán, en orden ascendente, las estaciones programadas en los preajustes de radio, como se muestra aquí.

→1 →2 ...6

Modo de 3D/Cambiador de CD: Botón de selección de disco (ARRIBA (UP))
Presione el botón para seleccionar un disco en orden ascendente.
Modo de ecualizador/medio ambiente: Después de haber llamado cada modo con el botón A. PROC, presione el botón \blacktriangle para seleccionar cada modo.

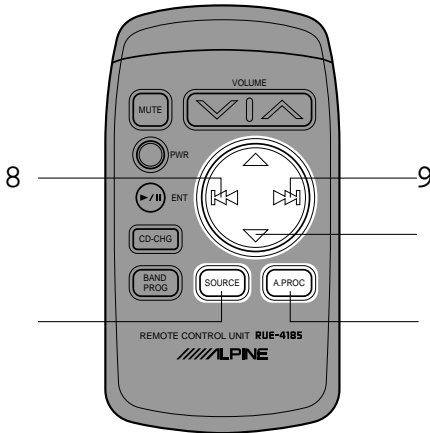

8 **◀◀ Button**
Radio mode: SEEK (DN) Button
3D/MD/CD Shuttle mode: Press the button to go back to the beginning of the current track.

9 **▶▶ Button**
Radio mode: SEEK (UP) Button
3D/MD/CD Shuttle mode: Press the button to advance to the beginning of the next track.

▼ Button
Radio mode: Pressing the button will select, in descending order, stations programmed into the radio's presets as shown below.

→6 →5 ...1

3D/CD Shuttle mode: DISC Select (DN) Button
Press the button to select a disc in descending order.

Equalizer/Surround mode: After calling each mode with the A. PROC button, press the ▼ button to select each mode.

Audio Processor Button
Press the button to switch between the Equalizer/Surround modes.

Audio Select Button
Press to select the audio source.

8 Touche ◀◀

Mode radio: Touche de recherche (SEEK) en ordre descendant (DN)

Mode 3D/MD/Changeur CD: Appuyer sur la touche pour reculer vers le début de la plage actuelle.

9 Touche ▶▶

Mode radio: Touche de recherche ascendante (SEEK – UP)

Mode 3D/MD/Changeur CD: Appuyer sur la touche pour avancer vers le début de la plage suivante.

Touche ▼

Mode radio: Lorsque cette touche est enfoncée, les stations programmées dans les présélections de la radio comme indiqué ci-dessous sont sélectionnées en ordre descendant.

→6 →5 ...1]

Mode 3D/Changeur CD: Touche de sélection de disque (DISC) en ordre descendant (DN)

Appuyer sur la touche pour sélectionner un disque en ordre descendant.

Mode d'égaliseur/d'ambiance: Après avoir appelé chaque mode avec la touche A. PROC, appuyer sur la touche ▼ pour sélectionner chaque mode.

Touche du processeur audio

Appuyez sur cette touche pour commuter entre le mode d'égaliseur, et le mode d'ambiance.

Touche de sélection audio

Appuyer sur la touche pour sélectionner la source audio désirée.

8 Botón ◀◀

Modo de radio: Botón de búsqueda descendente (SEEK – DN)

Modo de 3D/MD/Cambiador de CD:

Presione el botón para volver al inicio de la pista que se esté reproduciendo.

9 Botón ▶▶

Modo de radio: Botón de búsqueda ascendente (SEEK – UP)

Modo de 3D/MD/Cambiador de CD:

Presione el botón para avanzar al inicio de la pista siguiente.

Botón ▼

Modo de radio: Presionando el botón se seleccionarán, en orden descendente, las estaciones programadas en los preajustes de radio, como se muestra aquí.

→6 →5 ...1]

Modo de 3D/Cambiador de CD: Botón de selección de disco (ABAJO (DN))

Presione el botón para seleccionar un disco en orden descendente.

Modo de ecualizador/medio ambiente:

Después de haber llamado cada modo con el botón A. PROC, presione el botón ▼ para seleccionar cada modo.

Botón de procesador de audio

Presione el botón para conmutar entre el modo de ecualizador y medio ambiente.

Botón selector de audio

Presione el botón para seleccionar la fuente audio deseada.

Battery Replacement

Applicable battery: Use two "AAA" sized dry batteries or equivalent.

Opening the battery cover

Slide out the battery cover while firmly pressing outward.

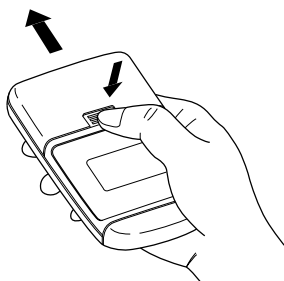

Replacing the battery

Put the batteries in the case as illustrated.

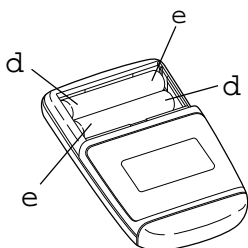

Closing the cover

Push the cover as illustrated until a click is heard.

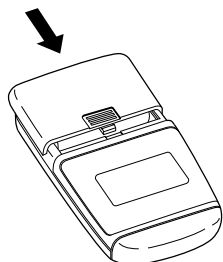

Télécommande

Français

Control remoto

Español

Remplacement de la pile

Pile appropriée: Utiliser deux piles sèches de dimension "AAA" ou équivalente.

Reemplazo de la pila

Pila apropiada: Use dos pilas secas de tamaño "AAA" o su equivalente.

Ouverture du couvercle de la pile

Faire glisser vers l'avant le couvercle de la pile tout en le poussant fermement vers l'extérieur.

Apertura de la cubierta de la pila

Deslice hacia el exterior la cubierta de la pila presionándola firmemente.

Remplacement de la pile

Insérer les piles dans le compartiment comme montré sur l'illustration.

Reemplazo de la pila

Ponga las pilas en el compartimento como se muestra en la ilustración.

Fermeture du couvercle

Pousser le couvercle comme montré sur l'illustration jusqu'à ce qu'on écoute un déclic.

Cierre del compartimento

Presione la cubierta como se muestra en la ilustración hasta que oiga un chasquido.

Disc Care

Correct Handling

Do not drop the disc while handling. Hold the disc so you will not leave fingerprints on the surface. Do not affix tape, paper, or gummed labels on the disc. Do not write on the disc.

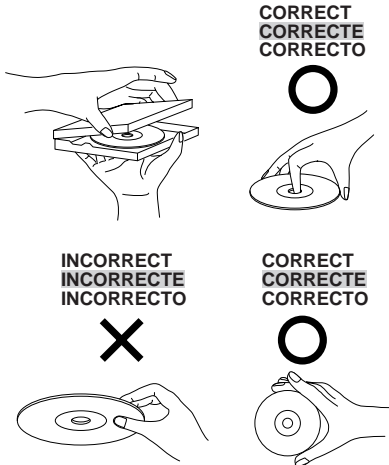

Disc Cleaning

Fingerprints, dust, or soil on the surface of the disc could cause the CD player to skip. For routine cleaning, wipe the playing surface with a clean, soft cloth from the centre of the disc to the outer edge. If the surface is heavily soiled, dampen a clean soft cloth in a solution of mild neutral detergent before cleaning the disc.



Disc Accessories

There are various accessories available on the market for protecting the disc surface and improving sound quality. However, most of them will influence the thickness and/or diameter of the disc. Using such accessories can cause the disc to be out of standard specifications and may create operational problems. We recommend not using these accessories on discs played in Alpine CD players.

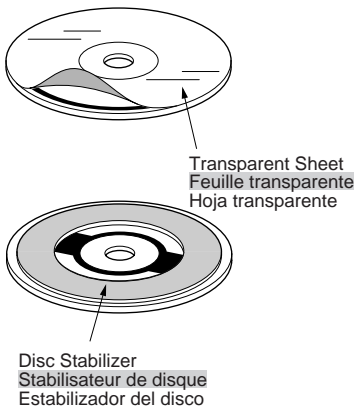

Entretien du disque

Français

Cuidado de los discos

Español

Manipulation correcte

Veiller à ne pas faire tomber le disque. Tenir le disque de manière à ne pas laisser d'empreintes sur la surface. Ne pas coller de ruban adhésif, papier ou étiquette sur le disque. Ne rien écrire sur le disque.

Manejo correcto

No deje caer los discos mientras los maneja. Sujete los discos de forma que no queden huellas dactilares en su superficie. No pegue cintas, papeles, ni etiquetas engomadas en los discos. No escriba sobre los discos.

Nettoyage des disques

Des traces de doigts, de poussière ou de saleté sur la surface du disque peuvent provoquer des sauts de son. Essuyer le disque du centre vers la périphérie avec un chiffon doux et propre. Si la surface du disque est vraiment sale, humidifier le chiffon d'une solution détergente neutre avant d'essuyer le disque.

Limpieza de los discos

Las huellas dactilares, el polvo, o la suciedad de la superficie de los discos podrían hacer que el reproductor CD saltase sus pistas. Para la limpieza rutinaria, frote la superficie de reproducción con un paño suave y limpio desde el centro hasta los bordes. Si la superficie estuviera muy manchada, humedezca un paño suave y limpio en una solución de detergente neutro y frote el disco.

Au sujet des accessoires pour disque

Beaucoup d'accessoires sont disponibles sur le marché pour protéger la surface du disque et améliorer la qualité sonore. Cependant, certains de ces accessoires peuvent affecter l'épaisseur et/ou le diamètre du disque. L'utilisation de tels accessoires peut modifier les spécifications du disque et provoquer des erreurs de fonctionnement. Nous déconseillons l'utilisation de tels accessoires avec des disques à reproduire sur les lecteurs CD Alpine.

Accesorios para discos

Existen varios accesorios disponibles en el mercado para proteger la superficie de los discos y mejorar la calidad acústica. Sin embargo, la mayoría de ellos influirá en el grosor y/o el diámetro de dichos discos. La utilización de tales accesorios podría cambiar las especificaciones estándar de los discos y provocar problemas operacionales. No se recomienda utilizar estos accesorios con discos reproducidos en reproductores de discos compactos Alpine.

Disc Care

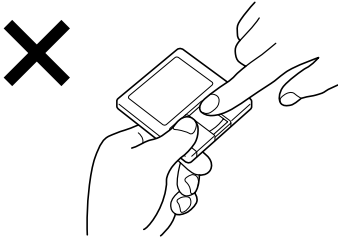

What is an MD

The small, compact cartridge containing a 64mm diameter disc is very easy to handle. The signals on the disc are digital and are read without touching the disc, so the quality of the sound remains unchanged upon playback (unlike cassette).

It uses a recording method called ATRAC (Adaptive TRansform Acoustic Coding). This is a compression technique used to reduce the music data to 1/5 of its original size. This compression is such that the quality of the sound approaches that of a Compact Disc.

Handling

The MD is enclosed in a plastic cartridge. It can be handled without worrying about dust or fingerprints. However, dust can still enter from the small gaps in the case or mishandling the MD could damage the unit.

Please follow the instructions below when using the MD.

- Do not open the shutter.
- Do not touch the disc inside cartridge.
- Wipe off any dust or debris on the cartridge. Pay special attention to the spindle side of the MD.
- Do not expose to direct sun light.
- Do not expose to a location where sand or dust could enter.
- Make sure labels are properly positioned.
- Use only 1 label per MD.
- Do not use an MD with its label peeling off.
- Store in its case when not in use.

Qu'est-ce qu'un MD

La petite cartouche compacte qui contient un disque de 64 mm de diamètre est très facile à manipuler. Les signaux sur le disque sont numériques et sont lus sans contacts avec le disque, de telle sorte que la qualité du son reste inchangée à la lecture (contrairement à la cassette).

Elle utilise une méthode d'enregistrement appelée ATAC (Adaptive TRansform Acoustic Coding, ou encodage acoustique à transformation adaptée). Ceci est une compression technique utilisée pour réduire les données musicales à 1/5 de leur volume original. Cette compression est telle que la qualité du son approche celle d'un disque compact.

Manipulation

Le MD est enfermé dans une cartouche en plastique. Il peut être manipulé sans se soucier de la poussière ni des traces de doigts. Cependant, de la poussière peut toujours entrer par les interstices du boîtier et une manipulation incorrecte du MD peut endommager l'appareil.

Veuillez suivre les instructions ci-dessous pour l'utilisation du MD.

- Ne pas ouvrir le volet de fermeture.
- Ne pas toucher le disque à l'intérieur de la cartouche.
- Essuyer toutes poussières ou impuretés sur la cartouche. Porter une attention particulière à la face du MD avec le côté où la structure est apparente.
- Ne pas exposer aux rayons directs du soleil.
- Ne pas exposer dans un endroit où du sable ou de la poussière peut entrer.
- S'assurer si les étiquettes sont correctement positionnées.
- Utiliser seulement une étiquette par MD.
- Ne pas utiliser un MD avec une étiquette en partie arrachée.
- Ranger dans sa boîte lorsque pas utilisé.

¿Qué es un MD?

El cartucho pequeño y compacto que contiene un disco de 64 mm de diámetro es muy fácil de manipular. Las señales del disco son digitales y son leídas sin tocar el disco, por lo que la calidad del sonido no se deteriora con la reproducción (a diferencia de los cassettes).

El MD utiliza un método de grabación llamado ATRAC (adaptación codificada de transformación acústica). Esta es una técnica de compresión que se utiliza para reducir los datos musicales a 1/5 de su tamaño original. Esta compresión permite lograr una calidad de sonido similar a la de los discos compactos.

Manipulación

El MD está cubierto por un cartucho plástico. Puede ser manipulado sin necesidad de preocuparse por el polvo y las huellas digitales. Sin embargo, el polvo puede entrar por las pequeñas aberturas del cartucho, y una manipulación incorrecta del MD puede causar mal funcionamiento de la unidad. Observe las siguientes recomendaciones al usar un MD.

- No abra el obturador.
- No toque el disco dentro del cartucho.
- Quite el polvo y la suciedad del cartucho, particularmente en la parte del eje del MD.
- No exponga el MD a la luz directa del sol.
- No deje el MD en un lugar donde quede expuesto a arena o polvo.
- Asegúrese de colocar correctamente las etiquetas.
- Pegue sólo 1 etiqueta en cada MD.
- No use un MD cuya etiqueta esté suelta.
- Guarde el MD en su caja protectora cuando no esté en uso.

In Case of Difficulty English

English/Français/Español

If you encounter a problem, please review the items in the following check list. This guide will help you isolate the problem if the unit is at fault. Otherwise, make sure the rest of your system is properly connected or consult your authorized Alpine dealer.

Initial Turn-on After Installation

Symptom/Symptôme/Síntoma	Cause and Solution
No function or display./Fonctions inopérantes ou pas d'affichage./La unidad no funciona ni hay visualización.	<ul style="list-style-type: none">• Car's ignition is off.<ul style="list-style-type: none">– If connected per instructions, the unit will not operate with the car's ignition off.• Improper connection of power leads.<ul style="list-style-type: none">– Check connections of the power leads.• Blown fuse.<ul style="list-style-type: none">– Check the fuses on the Battery leads; replace with the proper value if necessary.

En cas de problème

Français

En cas de problème, consulter la liste de vérifications suivantes. Ce guide devrait vous aider à résoudre tout problème provenant de l'appareil. Sinon, vérifier les connexions du reste du système ou consulter un revendeur Alpine autorisé.

En caso de dificultad

Español

Cuando se presente algún problema, consulte los ítemes de la lista de comprobaciones siguiente. Esta lista le ayudará a resolver los problemas de su unidad. Si el problema persiste, compruebe si el resto de su sistema está adecuadamente conectado o consulte a un proveedor autorizado por Alpine.

Mise en service après l'installation

Puesta en marcha inicial después de la instalación

Cause et solution

Causa y solución

- La clé de contact du véhicule est sur la position d'arrêt.
 - Si l'appareil est raccordé selon les instructions, il ne fonctionne pas quand la clé de contact est sur la position d'arrêt.
- Connexions incorrectes des conducteurs d'alimentation.
 - Vérifier les connexions des conducteurs d'alimentation.
- Un fusible a sauté.
 - Vérifier les fusibles sur les conducteurs de la batterie; remplacer par des fusibles de l'ampérage approprié, si nécessaire.

- La llave de encendido del automóvil está en OFF.
 - Si ha realizado las conexiones de acuerdo con las instrucciones, la unidad no funcionará con la llave de encendido en OFF.
- La conexión de los conductores de alimentación no es adecuada.
 - Compruebe las conexiones de los conductores de alimentación.
- Fusible quemado.
 - Compruebe los fusibles de los conductores de la batería. Si es necesario, reemplácelos por otros del valor apropiado.

Radio Mode

Symptom/Symptôme/Síntoma

Cause and Solution

Unable to receive stations./Impossible de recevoir les stations./Es imposible recibir emisoras.

- No antenna or open connection in cable.
 - Make sure the antenna is properly connected; replace the antenna or cable if necessary.

Unable to tune stations in the seek mode./Impossible d'accorder les stations en mode de recherche automatique./Es imposible sintonizar emisoras en el modo de búsqueda.

- You are in a weak signal area.
 - Make sure the tuner is in the DX mode.
- If the area you are in is not known to be a weak signal area, the antenna may not be grounded and connected properly.
 - Check your antenna connections; make sure the antenna is properly grounded at its mounting location.
- The antenna may not be the proper length.
 - Make sure the antenna is fully extended; if broken, replace the antenna with a new one.

Broadcast is noisy./Réception parasitée./La recepción es ruidosa.

- The antenna is not the proper length.
 - Extend the antenna fully; replace it if it is broken.
- The antenna is poorly grounded.
 - Make sure the antenna is grounded properly at its mounting location.

En cas de problème

Français

En caso de dificultad

Español

Réception radio

Modo de la radio

Cause et solution

Causa y solución

- Pas d'antenne ou connexion incorrecte des câbles.
 - Vérifier que l'antenne est bien raccordée; remplacer l'antenne ou le câble si nécessaire.
- Les signaux dans la région sont faibles.
 - Vérifier que le syntonisateur est en mode DX.
- Si le problème ne vient pas de la faiblesse des signaux dans la région, peut être que l'antenne n'est peut-être pas mise à la terre ou raccordée correctement.
 - Vérifier les connexions de l'antenne; vérifier qu'elle est correctement reliée à un point de masse à l'emplacement du montage.
- La longueur de l'antenne ne convient pas.
 - Vérifier si l'antenne est complètement déployée. Si l'antenne est cassée, la remplacer par une neuve.
- La longueur de l'antenne ne convient pas.
 - Déployer complètement l'antenne, la remplacer si elle est cassée.
- L'antenne n'est pas correctement reliée à la masse.
 - Vérifier que l'antenne est correctement reliée à un point de masse à l'emplacement du montage.

- La antena no está conectada o el cable está desconectado.
 - Compruebe si la antena está adecuadamente conectada y, si es necesario reemplace la antena o el cable.
- Usted se encuentra en un área de recepción débil.
 - Compruebe si el sintonizador está en modo DX.
- Si el área en la que se encuentra no es de mala recepción, es posible que la antena no esté puesta a tierra y conectada correctamente.
 - Compruebe las conexiones de la antena, si está bien conectada a tierra, y si la ubicación de montaje es correcta.
- Es posible que la longitud de la antena no sea adecuada.
 - Compruebe si la antena está completamente desplegada. Si está rota, reemplácela por otra nueva.
- Es posible que la longitud de la antena no sea adecuada.
 - Extienda completamente la antena. Si está rota, reemplácela por otra nueva.
- La antena está mal conectada a tierra.
 - Compruebe si la antena está bien conectada a tierra y si la ubicación de montaje es correcta.

CD Mode

Symptom/Symptôme/Síntoma	Cause and Solution
CD not functioning./Le lecteur CD ne fonctionne pas./El reproductor de discos compactos no funciona.	<ul style="list-style-type: none"> • Out of operating temperature range +50°C (+120°F) for CD. <ul style="list-style-type: none"> – Allow the car's interior (or trunk) temperature to cool.
CD playback sound is wavering./Le son de lecture de CD est déformé./El sonido de reproducción de un disco compacto oscila.	<ul style="list-style-type: none"> • Moisture condensation in the CD Module. <ul style="list-style-type: none"> – Allow enough time for the condensation to evaporate (about 1 hour).
Unable to Fast-Forward or Backward./Avance rapide ou inversion impossibles./Es imposible avanzar y retroceder rápidamente.	<ul style="list-style-type: none"> • The CD has been damaged. <ul style="list-style-type: none"> – Eject the CD and discard; using a damaged CD in your unit can cause damage to the transport.
Sound skips due to vibration./Le son saute à cause de vibrations./El sonido salta debido a las vibraciones.	<ul style="list-style-type: none"> • Improper mounting. <ul style="list-style-type: none"> – Securely re-mount the unit. • Disc is very dirty. <ul style="list-style-type: none"> – Clean the disc. • Disc has scratches. <ul style="list-style-type: none"> – Change the disc.
Sound skips without vibration./Le son saute en l'absence de vibration./El sonido salta aunque no haya vibraciones.	<ul style="list-style-type: none"> • Dirty or scratched disc. <ul style="list-style-type: none"> – Clean the disc: damaged discs should be replaced.

En cas de problème

Français

En caso de dificultad

Español

Mode CD

Modo del reproductor de discos compactos

Cause et solution

Causa y solución

- La température dépasse +50°C (+120°F).
 - Laissez la température de l'habitacle (ou du coffre) baisser.

- Se encuentra a más de 50°C de temperatura.
 - Deje que se enfríe la temperatura en el interior (o en el portaequipajes) del vehículo.

- Condensation d'humidité dans le module CD.
 - Attendez que l'humidité s'évapore (environ 1 heure).

- Se ha condensado humedad en el módulo de discos compactos.
 - Espere el tiempo necesario para que se evapore la humedad (aproximadamente 1 hora).

- Le disque compact a été endommagé.
 - Ejecter le disque compact et le jeter; l'utilisation d'un disque compact abîmé dans le système peut endommager le mécanisme de transport.

- El disco compacto está dañado.
 - Extraiga el disco compacto y tírelo. La utilización de un disco compacto dañado en su unidad podría averiar el mecanismo.

- Un montage incorrect.
 - Remonter l'appareil correctement.
- Le disque compact est très sale.
 - Nettoyer le disque compact.
- Le disque compact est rayé.
 - Changer le disque compact.

- Montaje inadecuado.
 - Monte la unidad correctamente.
- El disco está muy sucio.
 - Limpie el disco compacto.
- El disco está rayado.
 - Cambie el disco compacto.

- Le disque compact est sale ou rayé.
 - Nettoyer le disque compact: des disques compacts endommagés doivent être remplacés.

- El disco compacto está sucio o rayado.
 - Limpie el disco. Los discos compactos dañados deben ser reemplazados.

MD Mode

Symptom/Symptôme/Síntoma

Cause and Solution

The MD could not be inserted./On ne peut pas insérer le MD./El MD no puede ser insertado.

- Another MD is already inserted.
 - Eject the inserted MD and insert the MD.
- The MD is inserted incorrectly.
 - Insert the MD correctly.

Sound skips due to vibration./Le son saute à cause de vibrations./Se producen interrupciones en el sonido debido a vibraciones.

- Improper mounting.
 - Securely re-mount the unit.

Sound skips without vibration./Le son saute en l'absence de vibration./Se producen interrupciones en el sonido sin que haya vibraciones.

- Dirty or scratched MD. Bad recording condition.
 - Change the MD.

The play back won't start./La lecture ne commence pas./La reproducción no comienza.

- Dirty or scratched MD. Bad recording condition. A non-recorded MD.
 - Change the MD.
- Dew condensation.
 - Wait for a while before using.

En cas de problème

Français

En caso de dificultad

Español

Mode de MD	Modo de MD
Cause et solution	Causa y solución
<ul style="list-style-type: none">• Il y a déjà un MD dans l'unité.<ul style="list-style-type: none">– Ejecter le MD inséré et introduire le MD.• Le MD a été inséré incorrectement.<ul style="list-style-type: none">– Insérer le MD correctement.	<ul style="list-style-type: none">• Ya hay un MD insertado en la unidad.<ul style="list-style-type: none">– Expulse el MD que está cargado en la unidad, e inserte el nuevo MD.• El MD ha sido insertado incorrectamente.<ul style="list-style-type: none">– Inserte el MD correctamente.
<ul style="list-style-type: none">• Montage incorrect de l'unité.<ul style="list-style-type: none">– Remonter l'appareil de manière sûre.	<ul style="list-style-type: none">• Instalación incorrecta de la unidad.<ul style="list-style-type: none">– Reinstale la unidad de manera segura.
<ul style="list-style-type: none">• Le MD est sale ou rayé. Mauvaises conditions d'enregistrement.<ul style="list-style-type: none">– Changer le MD.	<ul style="list-style-type: none">• El MD está sucio o rayado. Malas condiciones de grabación.<ul style="list-style-type: none">– Cambie el MD.
<ul style="list-style-type: none">• Le MD est sale ou rayé. Mauvaises conditions d'enregistrement. Le MD inséré n'a pas été enregistré.<ul style="list-style-type: none">– Changer le MD.• Condensation d'humidité.<ul style="list-style-type: none">– Attendre un moment avant d'utiliser.	<ul style="list-style-type: none">• El MD está sucio o rayado. Malas condiciones de grabación. Se ha insertado un MD que no ha sido grabado.<ul style="list-style-type: none">– Cambie el MD.• Condensación de humedad<ul style="list-style-type: none">– Espere algunos instantes antes de usar la unidad.

Indication for 3D Head Unit

Indication/Indication/Indicación	Cause and Solution
High-Temp	<ul style="list-style-type: none"> • Protective circuit is activated due to high temperature. <ul style="list-style-type: none"> – The indicator will disappear when the temperature returns to within operation range.
NO DISC	<ul style="list-style-type: none"> • No disc is loaded. <ul style="list-style-type: none"> – Select a disc.
No Magazine	<ul style="list-style-type: none"> • No magazine is loaded. <ul style="list-style-type: none"> – Insert a magazine.
ERROR	<ul style="list-style-type: none"> • Malfunction in the unit. <ul style="list-style-type: none"> – Press the eject button and remove the CD from the CD magazine. Inspect the CD for any deformities or irregularities (see pages 10 – 12). If there appears to be no problems with the disc, insert the CD back into the magazine. When the "ERROR" indication disappears from the display, insert the magazine into the unit. If the magazine does not eject, consult your Alpine dealer. • Magazine ejection not possible. <ul style="list-style-type: none"> – Press the magazine eject button. If the magazine does not eject, consult your Alpine dealer. • Magazine ejects without CD. <ul style="list-style-type: none"> – Press the eject button to activate the eject function. Insert an empty CD magazine into the 3D Shuttle to receive the disc left inside the unit. If the CD cannot be removed, consult your Alpine dealer.

En cas de problème

Français

En caso de dificultad

Español

Indication pour l'unité principale 3D

Indicación para la unidad principal 3D

Cause et solution

Causa y solución

- Le circuit de protection s'est déclenché car la température est trop élevée.
 - L'indication disparaît quand la température revient dans la plage de fonctionnement.

- Se ha activado el circuito protector debido a la alta temperatura.
 - La indicación desaparecerá cuando la temperatura vuelva a la gama de operación.

- Le disque n'est pas chargé.
 - Sélectionner un disque.

- No se ha cargado el disco.
 - Seleccione un disco.

- Le magasin n'est pas inséré.
 - Insérer un magasin.

- No está insertado el depósito.
 - Inserte un depósito.

- Mauvais fonctionnement de l'unité.
 - Appuyez sur la touche d'éjection et sortez le CD du magasin CD. Vérifier que le CD n'est pas déformé, et qu'il n'a pas de surfaces irrégulières (se reporter aux pages 11 – 13). S'il n'y a pas de problèmes avec le disque, le réinsérer dans le magasin. Lorsque l'indication "ERROR" disparaît de l'affichage, insérez le magasin dans l'unité.
Si vous ne pouvez pas éjecter le magasin, consultez votre revendeur Alpine.

- Mal funcionamiento de la unidad.
 - Presione el botón de expulsión y saque el CD del depósito. Inspeccione el CD para ver si no hay deformaciones o superficies irregulares (vea las páginas 11 – 13). Si parece ser que no hay problemas con el disco, vuelva a introducirlo en el depósito. Cuando la indicación "ERROR" desaparezca del visualizador, inserte el depósito en la unidad.
Si no puede expulsar el depósito, consulte a su proveedor Alpine.

- Impossible d'éjecter le magasin.
 - Appuyez sur la touche d'éjection du magasin. Si le magasin n'est pas éjecté, consultez votre revendeur Alpine.

- No es posible extraer el depósito.
 - Presione el botón de expulsión del depósito. Si no puede expulsar el depósito, consulte a su proveedor Alpine.

- Le magasin est éjecté sans CD.
 - Appuyer sur la touche d'éjection pour activer la fonction d'éjection. Insérez un magasin CD vide dans le 3D Shuttle pour recevoir le disque coincé dans l'unité.
Si vous ne pouvez pas faire sortir le CD, consultez votre revendeur Alpine.

- El depósito ha sido expulsado sin el CD.
 - Presione el botón de expulsión para activar la función de expulsión. Inserte un depósito vacío en el 3D Shuttle para recibir el disco enganchado en la unidad. Si no puede hacer salir el CD, consulte a su proveedor Alpine.

Indication for MD Head Unit

Indication/Indication/Indicación	Cause and Solution
NO DISC	<ul style="list-style-type: none"> • No MD is inserted. <ul style="list-style-type: none"> – Insert an MD. • Dirty or scratched MD. Bad recording condition. A non recorded MD. Not a music MD. <ul style="list-style-type: none"> – Press the O/C button and change the MD. • The MD is inserted incorrectly. <ul style="list-style-type: none"> – Press the O/C button and insert the MD correctly. • Dew condensation. <ul style="list-style-type: none"> – Wait a while. • Mechanism error. <ol style="list-style-type: none"> 1. Press the O/C button and eject the MD. If not ejecting, consult your Alpine dealer. 2. When the error indication remains after ejecting, press the O/C button again. If the error indication still does not turn off after pressing the O/C button for a few times, consult your Alpine dealer.
ERROR	<ul style="list-style-type: none"> • Protective circuit is activated due to high temperature. <ul style="list-style-type: none"> – The indicator will disappear when the temperature returns to within operation range. • Reset or installation is proceeded with an MD left in the mechanism. Malfunction in the mechanism. <ul style="list-style-type: none"> – Press the O/C button to open and close the movable display. (If the MD is in the mechanism, eject the MD once and reinsert it.)
High-Temp	<ul style="list-style-type: none"> • Protective circuit is activated due to high temperature. <ul style="list-style-type: none"> – The indicator will disappear when the temperature returns to within operation range. • Reset or installation is proceeded with an MD left in the mechanism. Malfunction in the mechanism. <ul style="list-style-type: none"> – Press the O/C button to open and close the movable display. (If the MD is in the mechanism, eject the MD once and reinsert it.)

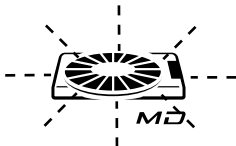

(Blinking/
Clignotant/
Parpadeante)

Note: When the "ERROR" is displayed:
In case that the disc cannot be ejected by pressing the O/C (Open/Close) button, press the Reset button (refer to page 16) and press the O/C button again.
If not ejecting, consult your Alpine dealer.

En cas de problème

Français

En caso de dificultad

Español

Indication pour l'unité principale MD

Indicación para la unidad principal MD

Cause et solution

Causa y solución

- Aucun MD n'a été introduit.
 - Introduire un MD.
- MD sale ou griffé. Mauvaises conditions d'enregistrement. Un MD non-enregistré. Pas un MD musical.
 - Appuyer sur la touche O/C et changer le MD.
- Le MD est introduit incorrectement.
 - Appuyer sur la touche O/C et introduire le MD correctement.
- Condensation de buée.
 - Attendre un moment.
- Erreur de mécanisme.
 1. Appuyer sur la touche O/C et éjecter le MD. Si l'éjection n'a pas lieu, consulter le revendeur Alpine.
 2. Lorsque une indication d'erreur reste après avoir éjecté, appuyer à nouveau sur la touche O/C. Si une indication d'erreur ne s'éteint toujours pas après avoir appuyé plusieurs fois sur la touche O/C, consulter le détaillant Alpine.
- Le circuit de protection est activé à cause d'une température élevée.
 - L'indicateur disparaît lorsque la température revient dans les normes de fonctionnement.
- La réinitialiation ou la installation a été effectué avec un MD dans le mécanisme. Mauvais fonctionnement du mécanisme.
 - Appuyez sur la touche O/C pour ouvrir ou fermer l'affichage mobile. (S'il y a un MD dans le mécanisme, éjectez-le une fois et insérez-le à nouveau.)

- No se ha insertado ningún MD.
 - Inserte un MD.
- El MD está sucio o rayado. Malas condiciones de grabación. Se ha insertado un MD que no ha sido grabado. El disco no es un MD musical.
 - Pulse el botón O/C y cambie el MD.
- El MD ha sido insertado incorrectamente.
 - Pulse el botón O/C e inserte el MD correctamente.
- Condensación de humedad.
 - Espere algunos instantes.
- Error del mecanismo.
 1. Pulse el botón O/C y expulse el MD. Si el disco no es expulsado, consulte a su distribuidor Alpine.
 2. Si la indicación de error no desaparece después de expulsar el MD, vuelva a pulsar el botón O/C. Si la indicación de error no desaparece después de pulsar el botón O/C unas cuantas veces, consulte a su distribuidor Alpine.
- El circuito de protección se ha activado debido a que la temperatura es excesivamente alta.
 - El indicador desaparecerá cuando la temperatura vuelva al nivel normal de operación.
- Se ha efectuado la reposición o la instalación con un MD en el mecanismo. Mal funcionamiento del mecanismo.
 - Presione el botón O/C button para abrir o cerrar la consola abatible. (Si el MD está en el mecanismo, expulse una vez el MD y vuelva a introducirlo.)

Remarque: Si "ERROR" est affiché: S'il n'est pas possible l'éjection du disque en appuyant sur la touche O/C, appuyez sur la touche de réinitialisation (voir la page 17) et sur la touche O/C à nouveau. Si l'éjection n'a pas lieu, consulter le revendeur Alpine.

Nota: Cuando "ERROR" está visualizado: Si no se puede expulsar el disco presionando el botón O/C (Apertura/cierre), presione el botón de reposición (vea la página 17) y presione el botón O/C de nuevo. Si el disco no es expulsado, consulte a su distribuidor Alpine.

Indication for CD Shuttle

Indication/Indication/Indicación	Cause and Solution
High-Temp	<ul style="list-style-type: none"> • Protective circuit is activated due to high temperature. <ul style="list-style-type: none"> – The indicator will disappear when the temperature returns to within operation range.
ERROR	<ul style="list-style-type: none"> • Malfunction in the CD Shuttle. <ul style="list-style-type: none"> – Consult your Alpine dealer. Press the magazine eject button and pull out the magazine. Check the indication. Insert the magazine again. If the magazine cannot be pulled out, consult your Alpine dealer. • Magazine ejection not possible. <ul style="list-style-type: none"> – Press the magazine eject button. If the magazine does not eject, consult your Alpine dealer. • A disc is left inside the CD Shuttle. <ul style="list-style-type: none"> – Press the EJECT button to activate the eject function. When the CD Shuttle finishes the eject function, insert an empty CD magazine into the CD Shuttle to receive the disc left inside the CD Shuttle.
No Magazine	<ul style="list-style-type: none"> • No magazine is loaded into the CD Shuttle. <ul style="list-style-type: none"> – Insert a magazine.
NO DISC	<ul style="list-style-type: none"> • No indicated disc. <ul style="list-style-type: none"> – Choose another disc.

En cas de problème

Français

En caso de dificultad

Español

Indications sur le changeur CD

Indicaciones para el cambiador de CD

Cause et solution

Causa y solución

- Le circuit de protection s'est déclenché car la température est trop élevée.
 - L'indication disparaît quand la température revient dans la gamme de fonctionnement.

- Se ha activado el circuito protector debido a la alta temperatura.
 - El indicador desaparecerá cuando la temperatura vuelva a la gama de operación.

- Mauvais fonctionnement du changeur de CD.
 - Consultez votre revendeur Alpine. Appuyez sur la touche d'éjection de magasin et sortez-le. Vérifiez l'indication. Insérez de nouveau le magasin. Si vous ne pouvez pas sortir le magasin, consultez votre revendeur Alpine.

- Mal funcionamiento del cambiador de discos compactos.
 - Consulte a su proveedor Alpine. Presione el botón de expulsión del depósito y extraiga éste. Compruebe la indicación. Vuelva a insertar el depósito. Si no puede extraer el depósito, consulte a su proveedor Alpine.

- Impossible d'éjecter le magasin.
 - Appuyer sur la touche d'éjection de magasin. Si le magasin n'est pas éjecté, consulter un revendeur Alpine.

- No es posible extraer el depósito.
 - Presione el botón de extracción del depósito. Si no puede extraer el depósito, consulte a su proveedor Alpine.

- Un disque est coincé dans le changeur CD.
 - Appuyez sur la touche EJECT pour activer la fonction d'éjection. Quand le changeur CD finisse l'éjection, insérez un magasin de disques vide dans le changeur CD pour récupérer le disque coincé dans le changeur CD.

- En el interior del cambiador de CD ha quedado un disco.
 - Presione el botón EJECT para activar la función de expulsión. Cuando el cambiador de discos compactos finalice la función de expulsión, inserte un depósito de discos compactos vacío en el cambiador de discos compactos para recibir el disco que ha quedado en el interior del cambiador de discos compactos.

- Le changeur CD ne contient pas de magasin.
 - Insérer un magasin.

- No hay depósito insertado en el cambiador de discos compactos.
 - Inserte un depósito.

- Le disque sélectionné n'est pas en place.
 - Choisissez un autre disque.

- El disco indicado no existe.
 - Elija otro disco.

Specifications

English

English/Français/Español

FM TUNER SECTION/SECTION TUNER FM/SECCION DEL SINTONIZADOR DE FM

Tuning Range/Plage d'accord/Gama de sintonía	87.7 – 107.9 MHz
Mono Usable Sensitivity/Sensibilité utilisable mono/ Sensibilidad útil en modo monoaural	9.3 dBf (0.8µV/75 ohms)
50 dB Quieting Sensitivity/Seuil de sensibilité à 50 dB Sensibilidad a 50 dB de silenciamiento	13.5 dBf (1.3µV/75 ohms)
Alternate Channel Selectivity/Sélectivité de canal alternatif/ Selectividad de canal alternativo	80 dB
Signal-to-Noise Ratio/Rapport signal sur bruit/Relación señal-ruido	65 dB
Stereo Separation/Séparation stéréo/Separación estéreo	35 dB
Capture Ratio/Taux de capture/Relación de captura	2.0 dB

AM TUNER SECTION/SECTION TUNER AM/SECCION DEL SINTONIZADOR DE AM

Tuning Range/Plage d'accord/Gama de sintonía	530 – 1,710 kHz
Usable Sensitivity/Sensibilité utilisable/Sensibilidad útil	22.5µV/27.0 dB

CD SECTION/SECTION CD/SECCION DEL CD

Frequency Response/Réponse en fréquence/ Respuesta en frecuencia	5 – 20,000 Hz (±1 dB)
Wow & Flutter (% WRMS)/Pleurage et scintillement (% WRMS)/ Fluctuación y trémolo (% WRMS)	Below measurable limits
Total Harmonic Distortion/Distorsion harmonique totale/Distorsión armónica total	0.008% (at 1 kHz)
Dynamic Range/Plage dynamique/Gama dinámica	95 dB (at 1 kHz)
Signal-to-Noise Ratio/Rapport signal sur bruit/Relación señal-ruido	95 dB
Channel Separation/Séparation de canaux/ Separación de canales	85 dB (at 1 kHz)

Spécifications

Français

Especificaciones

Español

..... 87,7 – 107,9 MHz

..... 87,7 – 107,9 MHz

..... 9,3 dBf (0,8µV/75 ohms)

..... 9,3 dBf (0,8µV/75 ohmios)

..... 13,5 dBf (1,3µV/75 ohms)

..... 13,5 dBf (1,3µV/75 ohmios)

..... 80 dB

..... 80 dB

..... 65 dB

..... 65 dB

..... 35 dB

..... 35 dB

..... 2,0 dB

..... 2,0 dB

..... 530 – 1.710 kHz

..... 530 – 1.710 kHz

..... 22,5µV/27,0 dB

..... 22,5µV/27,0 dB

..... 5 – 20.000 Hz (±1 dB)

..... 5 – 20.000 Hz (±1 dB)

..... Inférieur aux limites mesurables

..... Inferior a los límites medibles

..... 0,008% (à 1 kHz)

..... 0,008% (a 1 kHz)

..... 95 dB (à 1 kHz)

..... 95 dB (a 1 kHz)

..... 95 dB

..... 95 dB

..... 85 dB (à 1 kHz)

..... 85 dB (a 1 kHz)

Specifications

English

English/Français/Español

MD SECTION/SECTION MD/SECCION DEL REPRODUCTOR DE MD

Signal-to-Noise Ratio/Rapport signal sur bruit/Relación señal-ruido	90 dB
Channel Separation/Séparation des canaux/Separación de canales	85 dB (at 1 kHz)
Wow & Flutter (% WRMS)/Pleurage et scintillement (% (WRMS)/ Fluctuación y trémolo (% WRMS)	Below measurable limits

EQUALIZER SECTION/SECTION EGALISEUR/SECCION DEL ECUALIZADOR

Number of Bands/Numéro de gammes/Número de bandas	7
Equalizer Centre Frequency Range/Gamme de fréquence centrale d'égaliseur/ Gama de frecuencia central del ecualizador	63/160/400 Hz/1/2.5/6.3/16 kHz, ±10 dB for each range

REMOTE CONTROL/TELECOMMANDE/CONTROL REMOTO

Battery Type/Type de pile/Tipo de pila	"AAA" sized dry battery
Battery Quantity/Nombre de piles/Número de pilas	2
Dimensions (W x H x D)/Dimensions (L x H x P)/ Dimensiones (An. x Al. x Prof.)	56mm (2-1/4") x 14mm (9/16") x 105mm (4-1/8")
Weight (without battery)/Poids (sans pile)/Peso (sin pila)	50 g (1 oz)

GENERAL/GENERALITES/GENERALES

Power Requirement/Alimentation/Alimentación	14.4V DC (11 – 16V (allowable))
Maximum Power Output*/Sortie de puissance maximale*/ Salida de tensión máxima*	40W x 4
Output Voltage/Tension de sortie/ Tensión de salida	500 mV/10k ohms
Maximum Pre-Output Voltage/Tension maximale de sortie de préamplificateur/ Tensión de salida de preamplificación máxima	2V/10k ohms
Weight/Poids/Peso	3 kg (6 lbs. 9 oz)

Spécifications

Français

Especificaciones

Español

..... 90 dB
..... 85 dB (à 1 kHz)

..... Inférieur aux limites mesurables

..... 7

..... 63/160/400 Hz/1/2,5/6,3/16 kHz,
±10 dB pour chaque gamme

..... Pile sèche de dimension "AAA"

..... 2

..... 56mm (2-1/4") x 14mm (9/16") x
105mm (4-1/8")

..... 50 gr (1 on.)

..... 14,4V CC (11 – 16V (permissible))

..... 40W x 4

..... 500 mV/10k ohms

..... 2V/10k ohms

..... 3 kg (6 li. 9 on.)

..... 90 dB
..... 85 dB (a 1 kHz)

..... Inferior a los límites medibles

..... 7

..... 63/160/400 Hz/1/2,5/6,3/16 kHz,
±10 dB para cada gama

..... Pila seca de tamaño "AAA"

..... 2

..... 56 x 14 x 105mm

..... 50 gr

..... 14,4V CC (11 – 16V (admisible))

..... 40W x 4

..... 500 mV/10k ohmios

..... 2V/10k ohmios

..... 3 kg

Specifications

English

English/Français/Español

CHASSIS SIZE/DIMENSIONS DU CHASSIS/DIMENSIONES DEL CHASIS

Width/Largeur/Anchura 178mm (7")

Height/Hauteur/Altura 100mm (3-15/16")

Depth/Profondeur/Fondo 156mm (6-1/8")

NOSEPIECE SIZE/DIMENSIONS DU PANNEAU AVANT/DIMENSIONES DEL PANEL FRONTAL

Width/Largeur/Anchura 170mm (6-3/4")

Height/Hauteur/Altura 96mm (3-3/4")

Depth/Profondeur/Fondo 19mm (3/4")

* Under maximum operating voltage and input signal, into 4 ohms.

Note: Due to product improvement, specifications and design are subject to change without notice.

Spécifications

Especificaciones

..... 178mm (7")

..... 100mm (3-15/16")

..... 156mm (6-1/8")

..... 170mm (6-3/4")

..... 96mm (3-3/4")

..... 19mm (3/4")

* Sous une tension de fonctionnement maximale et un signal d'entrée sur 4 ohms.

Remarque: La conception et les spécifications sont modifiables sans préavis en vue de l'amélioration des produits.

..... 178mm

..... 100mm

..... 156mm

..... 170mm

..... 96mm

..... 19mm

* A una tensión de funcionamiento máxima y una señal de entrada de 4 ohmios.

Nota: Debido a la mejora continua del producto, las especificaciones y el diseño están sujetos a cambio sin previo aviso.



SERIAL NUMBER/NUMERO DE SERIE/NUMERO DE SERIE: _____
INSTALLATION DATE/DATE D'INSTALLATION/FECHA DE INSTALACION: _____
INSTALLATION TECHNICIAN/INSTALLATEUR/INSTALADOR: _____
PLACE OF PURCHASE/LIEU D'ACHAT/LUGAR DE ADQUISICION: _____

ALPINE ELECTRONICS, INC.

Tokyo office: 1-1-8 Nishi Gotanda,
Shinagawa-ku, Tokyo 141, Japan
Tel.: (03) 3494-1101

ALPINE ELECTRONICS OF AMERICA, INC.

19145 Gramercy Place, Torrance,
California 90501, U.S.A.
Tel.: 1-800-ALPINE-1 (1-800-257-4631)

ALPINE ELECTRONICS OF CANADA, INC.

Suite 203, 7300 Warden Ave. Markham,
Ontario L3R 9Z6, Canada
Tel.: 1-800-ALPINE-1 (1-800-257-4631)

ALPINE ELECTRONICS OF AUSTRALIA PTY. LTD.

6-8 Fiveways Boulevard Keysborough,
Victoria 3173, Australia
Tel.: (03) 9769-0000

ALPINE ELECTRONICS GmbH

Brandenburger Strasse 2-6 D-40880 Ratingen,
Germany
Tel.: 02102-45 50

ALPINE ITALIA S.p.A.

Via C. Colombo 8, 20090 Trezzano Sul
Naviglio MI, Italy
Tel.: 02-48 40 16 24

ALPINE ELECTRONICS FRANCE S.A.R.L.

(RCS PONTOISE B 338 101 280)
98, Rue De La Belle Etoile, Z.I. Paris Nord II
B.P. 50016 F-95945, Roissy,
Charles de Gaulle Cedex, France
Tel.: 01-48 63 89 89

ALPINE ELECTRONICS OF U. K., LTD.

13 Tanners Drive, Blakelands,
Milton Keynes MK14 5BU, U.K.
Tel.: 01908-61 15 56

ALPINE ELECTRONICS DE ESPAÑA, S.A.

Portal De Gamarra 36, Pabellón 32
01013 Vitoria (Alava) - Apdo. 133, Spain
Tel.: 34-45-283588

Sankei Kikaku Co., Ltd.
1-13-38, Hinodai,
Hino, Tokyo, Japan

Designed by ALPINE Japan
Printed in Japan (S)
68P11199Y05-O

Free Manuals Download Website

<http://myh66.com>

<http://usermanuals.us>

<http://www.somanuals.com>

<http://www.4manuals.cc>

<http://www.manual-lib.com>

<http://www.404manual.com>

<http://www.luxmanual.com>

<http://aubethermostatmanual.com>

Golf course search by state

<http://golfingnear.com>

Email search by domain

<http://emailbydomain.com>

Auto manuals search

<http://auto.somanuals.com>

TV manuals search

<http://tv.somanuals.com>