



Digital Media Receiver

iDA-X303

MP3



AAC



- **OWNER'S MANUAL**
Please read before using this equipment.
- **MODE D'EMPLOI**
Veuillez lire avant d'utiliser cet appareil.
- **MANUAL DE OPERACIÓN**
Léalo antes de utilizar este equipo.

ALPINE ELECTRONICS MARKETING, INC.
1-1-8 Nishi Gotanda,
Shinagawa-ku,
Tokyo 141-0031, Japan
Phone 03-5496-8231

ALPINE ELECTRONICS OF AMERICA, INC.
19145 Gramercy Place, Torrance,
California 90501, U.S.A.
Phone 1-800-ALPINE-1 (1-800-257-4631)

ALPINE ELECTRONICS OF CANADA, INC.
777 Supertest Road, Toronto,
Ontario M3J 2M9, Canada
Phone 1-800-ALPINE-1 (1-800-257-4631)

ALPINE ELECTRONICS OF AUSTRALIA PTY. LTD.
161-165 Princes Highway, Hallam
Victoria 3803, Australia
Phone 03-8787-1200

ALPINE ELECTRONICS GmbH
Frankfurter Ring 117, 80807 München, Germany
Phone 089-32 42 640

ALPINE ELECTRONICS OF U.K. LTD.
Alpine House
Fletchamstead Highway, Coventry CV4 9TW, U.K.
Phone 0870-33 33 763

ALPINE ELECTRONICS FRANCE S.A.R.L.
(RCS PONTOISE B 338 101 280)
98, Rue de la Belle Etoile, Z.I. Paris Nord II,
B.P. 50016, 95945 Roissy Charles de Gaulle
Cedex, France
Phone 01-48638989

ALPINE ITALIA S.p.A.
Viale C. Colombo 8, 20090 Trezzano
Sul Naviglio (MI), Italy
Phone 02-484781

ALPINE ELECTRONICS DE ESPAÑA, S.A.
Portal de Gamarra 36, Pabellón, 32
01013 Vitoria (Alava)-APDO 133, Spain
Phone 945-283588

ALPINE ELECTRONICS (BENELUX) GmbH
Leuvensesteenweg 510-B6,
1930 Zaventem, Belgium
Phone 02-725-13 15



iPod
5th generation
(video)
30GB



iPod
5th generation
(video)
60GB 80GB



iPod nano
1st generation
1GB 2GB 4GB



iPod nano
2nd generation
(aluminum)
2GB 4GB 8GB



iPod nano
3rd generation
(video)
4GB 8GB



iPod classic
80GB 160GB



iPod touch
1st generation
8GB 16GB 32GB



iPhone
4GB 8GB 16GB



iPhone 3G
8GB 16GB

Contenu

Mode d'emploi

AVERTISSEMENT

AVERTISSEMENT	3
ATTENTION	3
PRÉCAUTIONS	3

Utilisation du bouton à double fonction

Mise en route

Liste des accessoires	6
Mise sous et hors tension	6
Retrait et pose du panneau avant	6
Mise en service de l'appareil	6
Réglage du volume	6
Réglage du calendrier	7
Réglage de l'heure	7
Affichage du calendrier/de l'heure	7

Radio

Écoute de la radio	8
Préréglage manuel des stations	8
Préréglage automatique des stations	8
Accord d'une station préréglée	8
Fonction de recherche de la fréquence	9
Réception d'une station multidiffusion (Réception HD Radio™) (mode HD Radio uniquement)	9
Changement de l'affichage (mode HD Radio uniquement)	9

iPhone/iPod (en option)

Lecture	10
Recherche d'un morceau/titre souhaité	10
Fonction de recherche par pourcentage	11
Fonction de recherche alphabétique	11
Fonction Précédent/Suivant	12
Mémoire de position de recherche	12
Lecture aléatoire Shuffle (M.I.X.)	12
Lecture aléatoire Shuffle All	12
Lecture répétée	12
Modification de l'affichage	12

Clé USB/Lecteur audio portable/ Changeur (en option)

Fonction d'enregistrement dans des banques (clé USB)	13
Lecture	13
Sélection d'un disque (Changeur) (en option)	13
Sélection du multi-changeur (en option)	14
Lecture répétée	14
M.I.X. (Lecture aléatoire)	14
Recherche de numéro de piste CD (changeur CD uniquement)	15
Recherche d'un morceau souhaité (clé USB/lecteur audio portable)	15
Recherche par nom de fichier/dossier (changeur MP3)	15
Recherche rapide (changeur)	16
Sélection du dossier de votre choix (dossier suivant/précédent) (MP3/WMA/AAC)	16
Modification de l'affichage	16
À propos de MP3/WMA/AAC	17

Réglage du son

Réglage du subwoofer, des graves, des aigus, de la balance droite et gauche, de l'équilibreur avant/arrière, de la correction physiologique et de la fonction Defeat	18
Réglage du subwoofer sur ON/OFF	18
Réglage du système du subwoofer	18
Réglage de la commande des graves	19
Réglage de la commande des aigus	19
Réglage du filtre passe-haut	19
Utilisation du processeur audio externe	20

CONFIGURATION

Réglages Bluetooth

Réglage de la connexion Bluetooth	21
---	----

Réglage du son (uniquement lorsqu'un processeur audio externe est raccordé)

Utilisation du processeur audio externe (USER PRESET)	21
Activation et désactivation du mode Media Xpander	21
Réglage du niveau MX	21
Activation et désactivation du subwoofer	21

Option de configuration General

Réglage du changement de format du calendrier (CALENDAR)	22
Réglage de l'affichage de l'heure (CLK MODE)	22
Connexion d'un changeur MP3 (PLAY MODE)	22
Guide des fonctions du son (Beep)	22
Activation et désactivation du mode silencieux (INT MUTE)	22
Réglage du mode AUX+	22
Réglage du mode AUX+ NAME	22
Réglage du mode AUX (V-Link)	22
Réglage du nom du changeur	22
Réglage de l'entrée numérique externe (DIGITAL AUX)	22
Réglage du niveau AUX+ (AUX IN GAIN)	22
Raccordement à un amplificateur externe (POWER IC)	22
Démonstration	23

Réglage de l'affichage

Commande du gradateur	23
Réglage du type de défilement	23
Réglage du défilement (TEXT SCROLL)	23

Réglage de l'iPod

Réglage du mode de recherche iPod	23
---	----

Réglage du TUNER (uniquement lorsqu'un récepteur HD/SAT est raccordé)

Réglage de l'appel de station HD Radio	23
Activation et désactivation de la recherche numérique	23

Récepteur radio SAT (en option)

Réception de stations à l'aide du récepteur radio SAT (en option)	24
Contrôle du numéro d'ID SAT Radio	24
Mémorisation des canaux pré-réglés	25
Réception des stations mémorisées	25
Enregistrement des équipes de sport désirées (SIRIUS uniquement)	25
Enregistrement du morceau/artiste souhaité (SIRIUS uniquement)	26
Rappel des informations enregistrées (SIRIUS uniquement)	26
Annulation de l'alerte mémorisée (SIRIUS uniquement)	26
Fonction de recherche	26
Fonction de recherche rapide	27
Sélection de la CATÉGORIE de votre choix (Catégorie précédente/suivante)	27
Réception d'informations routières ou météorologiques à partir de la radio SAT	27

Fonction de relecture instantanée (SIRIUS uniquement)	27
Modification de l'affichage	28
Réglage de l'affichage du champ de données auxiliaires (XM uniquement)	28

Utilisation du système IMPRINT (en option)

Modification du mode MultEQ	29
Réglage du son en mode manuel	29
USER PRESET	30
Enregistrement du niveau de réglage audio	30
Rappel du niveau de réglage audio	30
Réglage du mode Media Xpander sur ON/OFF	30
Préréglages de l'égaliseur (Factory's EQ) (FR-EQ)	30
Réglage du champ sonore	30
Réglage de la courbe de l'égaliseur paramétrique	30
Réglage de la courbe de l'égaliseur graphique	31
Réglage de la correction du temps	31
Réglage des paramètres du répartiteur (X-OVER)	31
Activation et désactivation du subwoofer	32
Réglage du système du subwoofer	32
Réglage de la phase du subwoofer	32
Réglage du canal du subwoofer (SUBW CHANNEL)	32
Réglage de la pente de réponse de l'enceinte des aigus (TW Setup)	32
Réglage du mode EQ	32
Réglage du type de filtre	32
Réglage de l'unité de correction du temps (paramètre TCR)	33
Réglage du niveau MX	33
À propos de la correction du temps	34
À propos du répartiteur	35
À propos de la technologie IMPRINT	36

Informations

En cas de problème	37
Spécifications	40

Installation et raccordements

Avertissement	41
Attention	41
Précautions	41
Installation	42
Raccordements	44

GARANTIE LIMITÉE

Mode d'emploi

AVERTISSEMENT

AVERTISSEMENT

Ce symbole désigne des instructions importantes. Le non-respect de ces instructions peut entraîner de graves blessures, voire la mort.

N'ACTIVER AUCUNE FONCTION SUSCEPTIBLE DE DETOURNER VOTRE ATTENTION DE LA CONDUITE DU VEHICULE.

Les fonctions requérant une attention prolongée ne doivent être exploitées qu'à l'arrêt complet du véhicule. Toujours arrêter le véhicule à un endroit sûr avant d'activer ces fonctions. Il y a un risque de provoquer un accident.

GARDER LE VOLUME À FAIBLE NIVEAU DE MANIÈRE À POUVOIR ENTENDRE LES BRUITS EXTÉRIEURS PENDANT LA CONDUITE.

Des niveaux de volume excessifs qui couvrent les sirènes des ambulances ou les signaux routiers (passages à niveau, etc.) peuvent être dangereux et provoquer un accident. UN NIVEAU DE VOLUME TROP ÉLEVÉ À L'INTÉRIEUR DU VÉHICULE PEUT ÉGALEMENT AVOIR DES EFFETS IRRÉVERSIBLES SUR VOTRE AUDITION.

MINIMISER L'AFFICHAGE EN COURS DE CONDUITE.

La visualisation de l'affichage peut distraire le conducteur de la conduite du véhicule et, partant, de provoquer un accident.

NE PAS DESASSEMBLER NI MODIFIER L'APPAREIL.

Il y a un risque d'accident, d'incendie ou de choc électrique.

A UTILISER UNIQUEMENT SUR DES VOITURES A MASSE NEGATIVE DE 12 VOLTS.

(Vérifiez auprès de votre concessionnaire si vous n'en êtes pas certain.) Il y a un risque d'incendie, etc.

GARDER LES PETITS OBJETS COMME LES BOULONS OU LES VIS HORS DE LA PORTEE DES ENFANTS.

L'ingestion de tels objets peut entraîner de graves blessures. En cas d'ingestion, consulter immédiatement un médecin.

UTILISER DES FUSIBLES DE L'AMPERAGE APPROPRIE.

Il y a un risque d'incendie ou de décharge électrique.

NE PAS OBSTRUER LES SORTIES D'AIR NI LES PANNEAUX DU RADIATEUR.

Une surchauffe interne peut se produire et provoquer un incendie.

UTILISER CET APPAREIL POUR DES APPLICATIONS MOBILES DE 12 V.

Toute utilisation autre que l'application désignée comporte un risque d'incendie, de choc électrique ou de blessure.

ATTENTION

Ce symbole désigne des instructions importantes. Le non-respect de ces instructions peut entraîner des blessures ou des dommages matériels.

INTERROMPRE TOUTE UTILISATION EN CAS DE PROBLEME.

Le non-respect de cette précaution peut entraîner des blessures ou endommager l'appareil. Retourner l'appareil auprès du distributeur Alpine agréé ou un centre de service après-vente Alpine en vue de la réparation.

PRÉCAUTIONS

Nettoyage du produit

Utilisez un chiffon doux pour le nettoyage périodique du produit. Pour les taches plus importantes, veuillez humidifier le chiffon avec de l'eau uniquement. Les autres produits risquent de dissoudre la peinture ou d'endommager le plastique.

Température

Veuillez à ce que la température à l'intérieur du véhicule soit comprise entre +60°C (+140°F) et -10°C (+14°F) avant de démarrer l'unité.

Maintenance

Si vous rencontrez des problèmes, ne tentez pas de réparer l'unité vous-même. Retournez-la à votre distributeur Alpine ou à la station service Alpine la plus proche de chez vous pour les réparations.

Emplacement de montage

Veuillez à ne pas installer l'unité dans un endroit présentant l'une des caractéristiques suivantes :

- directement au soleil ou à la chaleur,
- à l'humidité et à l'eau,
- aux poussières excessives,
- aux vibrations excessives.

Protection du connecteur USB

- Seuls les dispositifs mémoire flash USB, les iPhones/iPods ou les lecteurs audio portables peuvent être raccordés au connecteur USB de cet appareil. Le bon fonctionnement de l'appareil n'est pas garanti si vous utilisez d'autres produits USB. Un répéteur USB n'est pas pris en charge.
- Si vous utilisez le port USB, veuillez à utiliser un câble d'extension USB (fourni) lors de la connexion. Un répéteur USB n'est pas pris en charge.
- Selon le type de mémoire raccordé, l'appareil peut ne pas fonctionner ou toutes ses fonctions peuvent ne pas être prises en charge.
- Les formats de fichier audio pouvant être lus sur cet appareil sont les suivants : MP3, WMA, AAC.
- Vous pouvez afficher le nom de l'artiste, du morceau, etc. Cependant, il est possible que certains caractères ne s'affichent pas correctement.

ATTENTION

Alpine décline toute responsabilité en cas de perte de données, etc., même si les données sont perdues pendant l'utilisation de ce produit.

À propos de l'utilisation d'une clé USB

- Afin d'éviter tout dysfonctionnement, notez les points suivants.
Lisez attentivement le mode d'emploi de la clé USB.
Ne touchez pas les bornes avec les doigts ou avec des objets métalliques.
Ne soumettez pas la clé USB à des chocs excessifs.
Ne jamais tordre, désassembler, modifier ou jeter la clé dans l'eau.
- Évitez d'utiliser la clé dans les endroits suivants :
Tout endroit dans la voiture directement exposé à la lumière du soleil ou à des températures élevées.
Tout endroit où de l'humidité ou des substances corrosives peuvent être présentes.
- Installez la clé USB dans un endroit qui ne fasse pas obstacle aux manoeuvres du conducteur.
- La clé USB risque de ne pas fonctionner correctement sous des températures extrêmes.
- Utilisez uniquement une clé USB certifiée conforme. Notez cependant que certaines clé USB certifiées conformes risquent de ne pas fonctionner correctement selon leur type ou leur état.
- Le fonctionnement de la clé USB n'est pas garanti. Utilisez la clé USB conformément aux conditions d'utilisation.
- Selon les réglages de la clé USB, l'état de la mémoire ou le logiciel d'encodage, il est possible que cet appareil ne lise pas ou n'affiche pas correctement.
- La lecture des fichiers protégés par des droits d'auteur (gestion des droits numériques - DRM) est impossible sur cet appareil. Cette remarque s'applique également aux fichiers WMA protégés par DRM ou aux fichiers AAC achetés auprès de iTunes Store.
- La clé USB peut prendre un certain temps à démarrer la lecture. Si la clé USB comporte un fichier autre qu'un fichier audio, il est possible que la lecture ou la recherche de ce fichier soit extrêmement lente.
- Cet appareil peut lire des fichiers « mp3 », « wma » ou « m4a ».
- N'ajoutez pas les extensions de fichier ci-dessus à un fichier autre qu'un fichier audio. Les données non audio ne seront pas reconnues. La lecture conséquente peut contenir des bruits qui endommagent les enceintes et/ou les amplificateurs.
- Nous vous recommandons de sauvegarder les données importantes sur un ordinateur personnel.
- Ne retirez pas la clé USB pendant la lecture. Sélectionnez une SOURCE autre que USB, puis retirez la clé USB pour éviter d'endommager sa mémoire.

À propos de l'utilisation d'un lecteur audio portable

- L'appareil peut commander un lecteur audio portable à l'aide de l'interface USB. Les formats de fichier audio qui peuvent être lus sont MP3 et WMA.
- Le fonctionnement du lecteur audio portable n'est pas garanti. Utilisez le lecteur audio portable conformément aux conditions d'utilisation. Lisez attentivement le mode d'emploi du lecteur audio portable.
- Évitez de l'utiliser dans les endroits suivants :
Tout endroit dans la voiture directement exposé à la lumière du soleil ou à des températures élevées.
Tout endroit où de l'humidité ou des substances corrosives peuvent être présentes.
- Installez le lecteur audio portable dans un endroit qui ne fasse pas obstacle aux manoeuvres du conducteur.
- Le lecteur audio portable risque de ne pas fonctionner correctement sous des températures extrêmes.

- Selon les réglages du lecteur audio portable, l'état de la mémoire ou le logiciel d'encodage, il est possible que cet appareil ne lise pas ou n'affiche pas correctement.
- Si le lecteur audio portable a un réglage MSC/MTP, réglez celui-ci sur MTP.
- Un lecteur audio portable sur lequel des données sont mémorisées par stockage de masse USB risque de ne pas fonctionner sur l'appareil.
- Selon les réglages du lecteur audio portable, le stockage de masse USB peut être pris en charge. Pour le réglage, reportez-vous au mode d'emploi du lecteur.
- L'appareil peut lire des fichiers MP3/WMA synchronisés par Windows Media Player (Ver. 7.1, 8, 9, 9.1, 9.2), qui sont ensuite transmis au lecteur. Les extensions « mp3 » ou « wma » peuvent être lues.
- Si les données ne sont pas synchronisées par Windows Media Player et sont transmises d'une autre manière, l'appareil risque de ne pas lire les fichiers.
- WMDRM10 est pris en charge par l'appareil.
- Un fichier protégé contre la copie (protection par copyright) ne peut pas être lu.
- Nous vous recommandons de sauvegarder les données importantes sur un ordinateur personnel.
- Ne retirez pas la clé USB pendant la lecture. Sélectionnez une SOURCE autre que USB, puis retirez la clé USB pour éviter d'endommager sa mémoire.

-
- *Windows Media et le logo Windows sont des marques ou des marques déposées de Microsoft Corporation aux États-Unis et/ou dans d'autres pays.*
 - *iPod et iTunes sont des marques de Apple Inc., déposées aux États-Unis et dans d'autres pays.*
 - *iPhone est une marque déposée de Apple Inc.*
 - *"Made for iPod" indique que l'accessoire électronique a été spécialement conçu pour se connecter spécifiquement à un iPod, les performances des standards Apple sont garanties par les concepteurs.*
 - *"Works with iPhone" indique que l'accessoire électronique a été spécialement conçu pour se connecter spécifiquement à un iPhone, les performances des standards Apple sont garanties par les concepteurs.*
 - *Apple n'est pas responsable quant au fonctionnement de ce système ou bien du respect de celui-ci de la législation ou des normes de sécurité en vigueur.*
 - *La marque et les logos Bluetooth sont la propriété de Bluetooth SIG, Inc. et toute utilisation de ces marques par Alpine Electronics, Inc. fait l'objet d'une licence. Les autres marques déposées et appellations commerciales sont celles de leurs propriétaires respectifs.*
 - *HD Radio™, ainsi que les logos HD et HD Radio Ready sont des marques déposées de iBiquity Digital Corp.*
 - *« Technologie de codage audio MPEG Layer-3 sous licence Fraunhofer IIS et Thomson. »*
 - *« La fourniture de ce produit ne confère qu'une licence pour une utilisation privée de nature non commerciale, mais ne confère aucune licence et n'implique aucun droit d'utiliser ce produit pour une diffusion commerciale (c'est-à-dire générant des recettes) en temps réel (par voie terrestre, satellite, câble et/ou tout autre support), une diffusion/lecture en transit via Internet, des intranets et/ou autres réseaux ou sur tout autre système de distribution de contenu électronique, tel que les applications audio à péage ou à la demande. Une licence indépendante est requise pour ce type d'utilisation. Pour obtenir de plus amples informations, visitez le site <http://www.mp3licensing.com> »*
 - *Audyssey MultEQ XT est une marque déposée de Audyssey laboratories Inc.*

Utilisation du bouton à double fonction

Bouton à double fonction

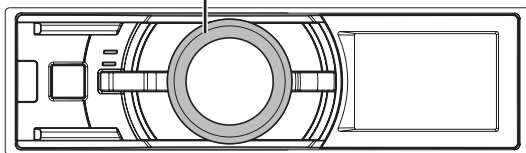

Vous pouvez utiliser le bouton à double fonction des deux manières suivantes.

Utilisation standard

Tournez le **bouton à double fonction** vers la gauche ou vers la droite.

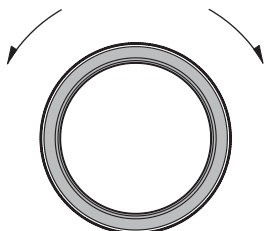

Pour régler le volume et faire défiler une liste d'éléments.

Méthode alternative

Tournez le **bouton à double fonction** vers la gauche ou vers la droite.

Lorsque vous relâchez le bouton à double fonction, l'écran change.

Bouton à double fonction

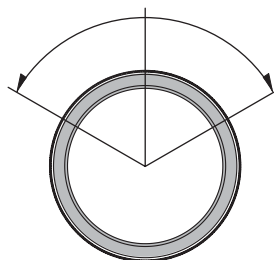
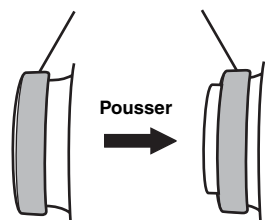

Selon les cas, vous pouvez changer d'élément ou d'écran. Si vous appuyez sur le bouton à double fonction tout en le faisant pivoter vers la gauche ou vers la droite, vous changez d'élément/d'écran continuellement.

Mise en route

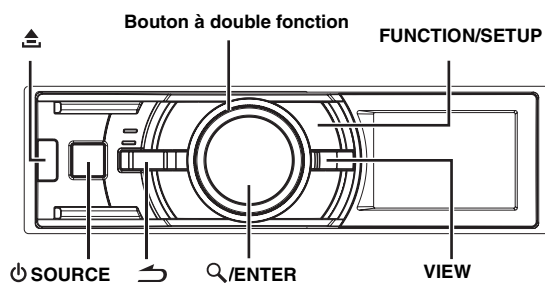

Liste des accessoires

• Récepteur multimédia numérique.....	1
• Câble d'alimentation.....	1
• Câble USB.....	1
• Câble d'interface pour iPod.....	1
• Gaine de montage.....	1
• Étui.....	1
• Clé de support.....	2
• Vis (M5x8).....	4
• Mode d'emploi.....	1 exemplaire

Mise sous et hors tension

Appuyez sur **☰ SOURCE** pour mettre l'appareil sous tension.

- L'appareil peut être mis sous tension en appuyant sur n'importe quel bouton sauf **▲** (Retrait), **bouton à double fonction** et **VIEW**. L'appareil s'allume aussi automatiquement en cas de raccordement d'une clé USB/iPhone/iPod.

Maintenez la touche **☰ SOURCE** enfoncée pendant au moins 2 secondes pour éteindre l'appareil.

- La première fois que vous mettez l'appareil sous tension, le niveau du volume est 12.

Retrait et pose du panneau avant

Retrait

- 1 Mettez l'appareil hors tension.
- 2 Appuyez sur la touche **▲** (Retrait) située sur le côté inférieur central, jusqu'à ce que le panneau se désenclenche.
- 3 Saisissez le côté gauche du panneau avant, puis tirez-le vers vous.

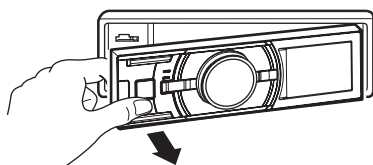

- Le panneau avant peut chauffer en cours de fonctionnement normal (surtout au niveau des bornes des connecteurs à l'arrière du panneau avant). Il ne s'agit pas d'un dysfonctionnement.
- Afin de protéger le panneau avant, rangez-le dans l'étui fourni.

Pose

- 1 Insérez le côté droit du panneau avant dans l'appareil. Alignez la rainure du panneau avant sur les saillies de l'appareil.
- 2 Poussez sur le côté gauche du panneau avant jusqu'à ce qu'il s'enclenche à fond dans l'appareil.

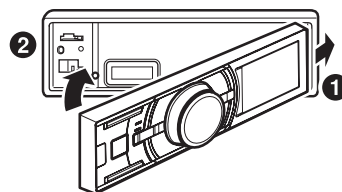

- Avant de fixer le panneau avant, vérifiez qu'il n'y a pas de poussière ni de saleté sur les bornes du connecteur et qu'aucun objet ne se trouve entre le panneau avant et l'appareil.
- Fixez soigneusement le panneau avant. Tenez le panneau par les côtés pour éviter d'appuyer sur les touches par inadvertance.

Mise en service de l'appareil

Appuyez sur le commutateur RESET lorsque vous utilisez l'appareil pour la première fois, après avoir changé la batterie de la voiture, etc.

- 1 Mettez l'appareil hors tension.
- 2 Appuyez sur **▲** (Retrait) pour retirer le panneau avant.
- 3 Appuyez sur **RESET** avec un stylo à bille ou un objet pointu.



Réglage du volume

Tournez le **bouton à double fonction** jusqu'à atteindre le volume souhaité.

Réglage du calendrier

- 1 Appuyez pendant au moins 2 secondes sur **FUNCTION/SETUP** pour activer le mode de sélection **SETUP**.
- 2 Tournez le bouton à double fonction pour sélectionner le mode **GENERAL**, puis appuyez sur **Q/ENTER**.
BT*¹ ↔ AUDIO*² ↔ GENERAL ↔ DISPLAY ↔ IPOD ↔ TUNER*³ ↔ BT

*¹ Affiché uniquement lorsque **INT MUTE** est réglé sur **OFF**, et le mode réglé est différent de **BT AUDIO**.

*² Affiché uniquement lorsqu'un processeur audio externe est raccordé. Pour de plus amples informations, reportez-vous au mode d'emploi du processeur audio externe.

*³ Uniquement lorsqu'un récepteur **HD Radio/SAT Radio** est raccordé.

- 3 Tournez le bouton à double fonction pour sélectionner **CALENDAR ADJ**, puis appuyez sur **Q/ENTER**.
- 4 Tournez le bouton à double action pour régler l'année.
- 5 Appuyez sur **Q/ENTER**.
- 6 Répétez les étapes 4 et 5 ci-dessus pour régler le mois, le jour.
- 7 Maintenez la touche ↵ enfoncée pendant 2 secondes au moins pour revenir au mode normal.
 - Appuyez sur ↵ lors de la procédure pour revenir au mode précédent.
 - Si vous n'exécutez aucune opération dans les 60 secondes, le mode normal est automatiquement rétabli.

Réglage de l'heure

- 1 Appuyez pendant au moins 2 secondes sur **FUNCTION/SETUP** pour activer le mode de sélection **SETUP**.
- 2 Tournez le bouton à double fonction pour sélectionner le mode **GENERAL**, puis appuyez sur **Q/ENTER**.
BT*¹ ↔ AUDIO*² ↔ GENERAL ↔ DISPLAY ↔ IPOD ↔ TUNER*³ ↔ BT
- *¹ Affiché uniquement lorsque **INT MUTE** est réglé sur **OFF**, et le mode réglé est différent de **BT AUDIO**.
- *² Affiché uniquement lorsqu'un processeur audio externe est raccordé. Pour de plus amples informations, reportez-vous au mode d'emploi du processeur audio externe.
- *³ Uniquement lorsqu'un récepteur **HD Radio/SAT Radio** est raccordé.
- 3 Tournez le bouton à double fonction pour sélectionner **CLK ADJ**, puis appuyez sur **Q/ENTER**.
- 4 Tournez le bouton à double action pour régler l'heure.

- 5 Appuyez sur **Q/ENTER**.
- 6 Répétez les étapes 4 et 5 ci-dessus pour régler les minutes.
- 7 Maintenez la touche ↵ enfoncée pendant 2 secondes au moins pour revenir au mode normal.

- Appuyez sur ↵ lors de la procédure pour revenir au mode précédent.
- Si vous n'exécutez aucune opération dans les 60 secondes, le mode normal est automatiquement rétabli.

Affichage du calendrier/de l'heure

Appuyez sur **VIEW**.

Le calendrier/l'heure s'affiche. Appuyez sur **VIEW** à nouveau pour retourner au mode normal.

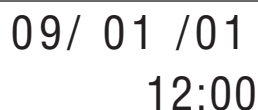

09/ 01 /01
12:00

- Si un tuner **HD Radio** est raccordé, les informations de texte peuvent être affichées. Vous reporter à « Changement de l'affichage (mode **HD Radio** uniquement) » (page 9).
- Si un récepteur **XM** est raccordé, le champ de données auxiliaires peut être affiché. Vous reporter à « Réglage de l'affichage du champ de données auxiliaires (**XM** uniquement) » (page 28).

Commandable à distance

Dirigez l'émetteur de télécommande en option vers le capteur de télécommande.

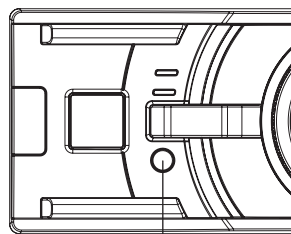

Capteur de télécommande

Raccordement à un boîtier d'interface télécommande possible

Cet appareil peut être commandé à partir des commandes audio du véhicule. Vous devez pour cela utiliser un boîtier d'interface télécommande Alpine en option. Pour plus d'informations, prenez contact avec votre distributeur Alpine.

Radio

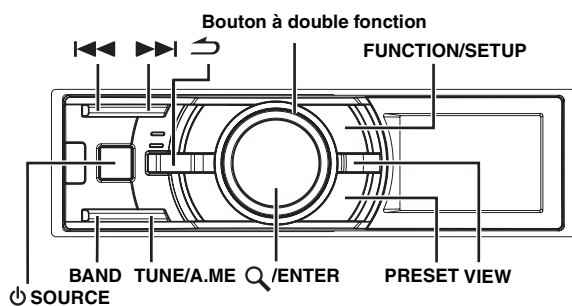

Cet appareil ne peut pas recevoir les signaux HD Radio (radio terrestre numérique). Pour activer les fonctions de radio numérique décrites ci-dessous, vous devez raccorder un module HD Radio Tuner en option via le bus Ai-NET.

La fonction Tagging (marquage) de iTunes vous permet de marquer les morceaux que vous écoutez sur les stations HD Radio avec votre nouvel iDA-X303, puis de les prévisualiser, les acheter et les télécharger depuis votre liste de lecture marquée iTunes lors de la prochaine synchronisation de votre iPod.

Si l'appareil est raccordé à un périphérique compatible avec le marquage, vous pouvez utiliser la fonction « iTunes Tagging ». Pour plus d'informations, reportez-vous au mode d'emploi du périphérique compatible avec le marquage.

Écoute de la radio

La réception de signaux HD Radio est possible si le HD Radio TUNER MODULE (TUA-T500HD) est raccordé. Lors de la réception des signaux HD Radio, l'appareil commute automatiquement les signaux analogique et numérique.

1 Appuyez sur  SOURCE pour sélectionner le mode TUNER.

2 Appuyez plusieurs fois sur BAND jusqu'à ce que la gamme souhaitée soit affichée.

FM1 → FM2 → AM → FM1

3 Appuyez sur TUNE/A.ME pour sélectionner le mode de recherche de fréquence.

DX SEEK (Mode distance) → SEEK (Mode local) →
(Désactivé) (Mode manuel) → DX SEEK (Mode distance)

- La mode distance est sélectionné initialement.

Mode distance :

Toutes les stations à signal puissant ou faible sont captées automatiquement (accord par recherche automatique).

Mode local :

Seules les stations à signal puissant sont captées automatiquement (accord par recherche automatique).

Mode manuel :

La fréquence est accordée manuellement par étapes (accord manuel).

4 Appuyez sur  ou  pour accorder l'appareil sur la station souhaitée.

Si vous maintenez la touche  ou  enfoncée, la fréquence change en continu.

- Lorsque DIGITAL SEEK est activé (ON), SEEK UP/DOWN permet de sélectionner uniquement des stations numériques lors de la connexion HD Radio. Vous reportez à « Activation et désactivation de la recherche numérique » (page 23).

Préréglage manuel des stations

1 Sélectionnez la gamme d'ondes et accordez la station que vous souhaitez mémoriser.

2 Appuyez sur PRESET.
L'écran Preset s'affiche.

3 Tournez le bouton à double fonction pour sélectionner le numéro de préréglage.

4 Appuyez sur /ENTER et maintenez cette touche enfoncée pendant au moins 2 secondes.

La station sélectionnée est mémorisée.
L'affichage indique la gamme, le numéro de préréglage et la fréquence de la station mémorisée.

- Vous pouvez mémoriser 18 stations au total (6 stations sur chaque gamme : FM1, FM2 et AM).
- Si vous mémorisez une station sur un préréglage qui a déjà été utilisé pour une autre station, cette station sera effacée et remplacée par la nouvelle.

Préréglage automatique des stations

1 Appuyez plusieurs fois sur BAND jusqu'à ce que la gamme souhaitée soit affichée.

2 Appuyez sur TUNE/A.ME et maintenez cette touche enfoncée pendant au moins 2 secondes.

Le tuner recherche et mémorise automatiquement les 6 stations les plus puissantes sur la gamme sélectionnée. Elles seront mémorisées sous les touches 1 à 6, dans l'ordre de la puissance des signaux.

Une fois la mémorisation automatique terminée, le tuner revient à la station mémorisée sous la touche de préréglage 1.

- Si aucune station n'est mémorisée, le tuner revient à la station que vous écoutez avant que la mémorisation automatique ne commence.

Accord d'une station préréglée

1 Appuyez plusieurs fois sur BAND jusqu'à ce que la gamme souhaitée soit affichée.

2 Appuyez sur PRESET.
L'écran Preset s'affiche.

3 Tournez le bouton à double fonction pour sélectionner une station radio.

4 Appuyez sur /ENTER.

L'affichage indique la gamme, le numéro de préréglage et la fréquence de la station sélectionnée.

Fonction de recherche de la fréquence

Vous pouvez rechercher une station radio par sa fréquence.

- 1 Appuyez sur **Q/ENTER** en mode radio pour activer le mode de recherche des fréquences.
- 2 Tournez le bouton à double fonction pour sélectionner la fréquence de votre choix.
- 3* Appuyez sur **Q/ENTER** pour recevoir la fréquence sélectionnée.

* L'utilisation n'est pas requise pendant la réception HD Radio.

- Appuyez sur **↵** en mode de recherche pour annuler. Si vous n'effectuez aucune opération pendant 10 secondes, le mode de recherche est automatiquement annulé.

Réception d'une station multidiffusion (Réception HD Radio™) (mode HD Radio uniquement)

La multidiffusion est une technique par laquelle plusieurs programmes sont transmis sur une seule fréquence FM, ce qui permet de diversifier les choix de programmes. Cet appareil vous permet de sélectionner jusqu'à huit stations multidiffusion.

- 1 Une fois la station multidiffusion reçue, le numéro de programme s'affiche et l'indicateur **[FM]** s'allume.

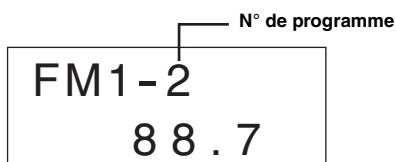

- 2 Appuyez sur **FUNCTION/SETUP** pour afficher l'écran du type de programme.

- 3 Tournez le bouton à double fonction pour sélectionner un programme, puis appuyez sur **Q/ENTER**.

Le programme sélectionné est reçu.

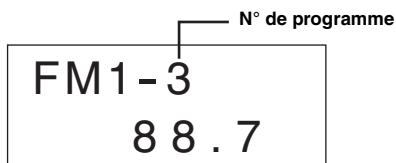

Exemple de service de programme :

Station radio multidiffusion	N° de programme	Service de programme
88.7	1	MPS : service de programme principal
88.7	2	SPS : service de programme secondaire
88.7	3	SPS : service de programme secondaire
.	.	.
88.7	8	SPS : service de programme secondaire

Changement de l'affichage (mode HD Radio uniquement)

Appuyez sur **VIEW**.

L'affichage change chaque fois que vous appuyez sur VIEW.

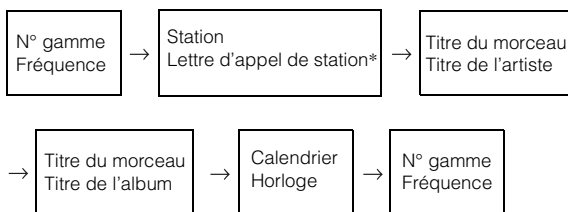

* Vous pouvez choisir un nom long ou abrégé pour la station HD Radio. Vous reporter à « Réglage de l'appel de station HD Radio » (page 23).

iPhone/iPod (en option)

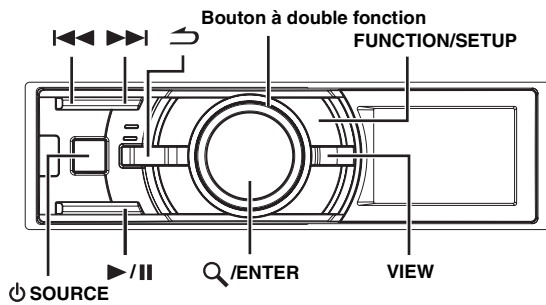

Un iPhone/iPod peut être connecté à cet appareil à l'aide du câble d'interface pour iPod (fourni). Lorsque vous raccordez l'appareil à l'aide de ce câble, les commandes de l'iPod ne fonctionnent pas.

- La connexion Internet et les fonctions du téléphone de l'iTouch ou de l'iPhone, etc., peuvent aussi être utilisées lorsqu'ils sont raccordés à cet appareil. Toutefois, l'utilisation de ces fonctions entraîne l'interruption ou l'arrêt de la lecture des morceaux. Dans ce cas, n'utilisez pas l'appareil pour éviter les dysfonctionnements.
- Si vous connectez un iPhone à cet appareil, il peut être utilisé comme un iPod. Si vous utilisez l'iPhone comme téléphone mains libres, vous avez besoin de l'INTERFACE Bluetooth (KCE-400BT) en option.

À propos de l'utilisation d'iPhone/iPod sur cet appareil

- Cet appareil ne peut être utilisé qu'avec des iPod à partir de la cinquième génération, des iPhone 3G, des iPhone, des iPod touch, des iPod classic, des iPod nano de première génération, des iPod nano de deuxième génération ou des iPod nano de troisième génération. Vous ne pouvez cependant pas utiliser d'iPod Shuffle.
- Vous ne pouvez pas raccorder à cet appareil des iPod de type molette de défilement ou molette tactile sans le connecteur d'ancrage.
- Cet appareil peut être utilisé avec les iPhone/iPod suivants.

iPhone 3G (version 2.0)
iPhone (version 1.1.4)
iPod touch (version 1.0.4)
iPod classic (version 1.1.1)
iPod nano (3ème génération) (version 1.1)
iPod nano (2ème génération) (version 1.1.3)
iPod avec vidéo (version 1.2.3)
iPod nano (1ère génération) (version 1.3.1)

- Pour identifier plus facilement votre modèle d'iPod, reportez-vous au document « Identifying iPod models » oublié par Apple à l'adresse <http://support.apple.com/kb/HT1353>
- Cet appareil ne prend pas en charge la fonction de lecture vidéo de l'iPhone/iPod, même avec un câble compatible vidéo.
- Si vous utilisez une version d'iTunes antérieure à la version 7.6, il est possible que l'appareil ne fonctionne pas correctement ou que ses performances laissent à désirer.

Lecture

1 Appuyez sur SOURCE pour passer au mode USB IPOD.

2 Appuyez sur ou pour sélectionner le morceau souhaité.

Pour revenir au début du présent morceau :

Appuyez sur .

Pour effectuer une recherche rapide vers l'arrière au sein du morceau :

Maintenez la touche enfoncée.

Pour avancer jusqu'au début du morceau suivant :

Appuyez sur .

Pour effectuer une recherche rapide vers l'avant au sein du morceau :

Maintenez la touche enfoncée.

3 Pour interrompre la lecture, appuyez sur .

Appuyez de nouveau sur pour reprendre la lecture.

- Si un morceau est en cours de lecture lorsque l'iPhone/iPod est raccordé à l'appareil, la lecture se poursuit une fois la connexion effectuée.
- Un épisode ou un livre parlé peut contenir plusieurs chapitres ; pour changer de chapitre, appuyez sur ou .

Recherche d'un morceau/titre souhaité

Un iPhone/iPod peut contenir plusieurs centaines de morceaux. En les organisant en listes d'écoute, l'appareil recherche les morceaux avec plus de facilité.

Les hiérarchies des modes de recherche par liste d'écoute/artiste/album/podcast/livre parlé/genre/compositeur/morceau vous permettent d'affiner votre recherche ; reportez-vous au tableau ci-dessous.

Hiérarchie 1	Hiérarchie 2	Hiérarchie 3	Hiérarchie 4
LISTES D'ÉCOUTE (PLAYLISTS)	MORCEAU	—	—
ARTISTES (ARTISTS)*	ALBUM*	MORCEAU	—
ALBUMS*	MORCEAU	—	—
PODCASTS	ÉPISODE	—	—
LIVRES PARLÉS (AUDIOBOOKS)	—	—	—
GENRES*	ARTISTE*	ALBUM*	MORCEAU
COMPOSITEURS (COMPOSERS)*	ALBUM*	MORCEAU	—
MORCEAUX (SONGS)	—	—	—

- Vous pouvez sélectionner votre mode de recherche préféré. Voir reporter à « Réglage du mode de recherche iPod » (page 23).

Par exemple : recherche par nom d'artiste

L'exemple suivant illustre comment effectuer une recherche par artiste (ARTISTS). Un autre mode de recherche peut être choisi pour la même opération, bien que la hiérarchie soit différente.

1 Appuyez sur /ENTER pour activer le mode de sélection de menu.

2 Tournez le bouton à double fonction pour sélectionner ARTISTS, puis appuyez sur /ENTER.

Le mode de recherche par artistes est activé et le nom des artistes s'affiche.

3 Tournez le bouton à double fonction pour sélectionner l'artiste souhaité, puis appuyez sur /ENTER.

Le mode de recherche par albums est activé et le nom des albums s'affiche.

4 Tournez le bouton à double fonction pour sélectionner un album, puis appuyez sur **Q/ENTER**.

Le mode de recherche par morceaux est activé et le nom des morceaux s'affiche.

5 Tournez le bouton à double fonction pour sélectionner un morceau, puis appuyez sur **Q/ENTER**.

La lecture du morceau sélectionné commence.

- En mode de recherche, si vous maintenez la touche **↵** enfoncée pendant au moins 2 secondes, le mode de recherche est annulé.
- En mode de recherche, appuyez sur **↵** pour revenir au mode précédent.
- Lorsque la recherche est effectuée pendant la lecture M.I.X., le mode de lecture M.I.X. est annulé.
- L'indication « NO SONG » s'affiche si aucun morceau n'est sélectionné dans la liste d'écoute en mode de recherche par PLAYLISTS.
- L'indication « NO PODCAST » s'affiche si aucun podcast n'est sélectionné dans l'iPhone/iPod en mode de recherche par PODCASTS.
- L'indication « NO A-BOOK » s'affiche si aucun livre parlé n'est sélectionné dans l'iPhone/iPod en mode de recherche par AUDIOBOOKS.
- Si le nom de l'iPod est sélectionné en mode de recherche par liste d'écoute, et que vous appuyez sur **Q/ENTER**, vous pouvez rechercher tous les morceaux de l'iPhone/iPod. Si vous maintenez la touche **Q/ENTER** enfoncée pendant au moins 2 secondes, tous les morceaux de l'iPhone/iPod sont lus en commençant par la première chanson de la liste.
- L'indication « NO SUPPORT » défile à l'écran si aucune information textuelle n'est compatible avec cet appareil.
- Sélectionnez [ALL] en mode de recherche à l'aide du symbole « * », puis maintenez la touche **Q/ENTER** enfoncée pendant au moins 2 secondes pour lire tous les morceaux de l'iPhone/iPod ou du mode de recherche sélectionné.
- Si la fonction de recherche par pourcentage est activée en mode de recherche, vous pouvez rapidement rechercher un morceau en accédant directement à l'emplacement souhaité. Pour plus d'informations, vous reportez à « Fonction de recherche par pourcentage » à la page 11.
- Si la fonction Recherche alphabétique est activée en mode de recherche, vous pouvez rechercher rapidement l'artiste, le morceau etc., de votre choix. Pour obtenir de plus amples informations, reportez-vous à « Fonction de recherche alphabétique » à la page 11.
- En mode de recherche, tournez le bouton à double fonction tout en le maintenant enfoncé pour faire défiler la page.
- Si vous n'exécutez aucune opération dans les 60 secondes, le mode normal est automatiquement rétabli.

Fonction de recherche par pourcentage

Cet appareil est doté d'une fonction de recherche par pourcentage afin d'optimiser la recherche.

Lorsque vous utilisez cette fonction en mode de recherche, vous pouvez rechercher un artiste ou un morceau rapidement.

Si votre iPhone/iPod contient 100 morceaux, ceux-ci sont divisés en 10 groupes à l'aide de pourcentages (voir ci-dessous).

Numéro du morceau	Les 100 morceaux						
	10ème morceau	20ème morceau	...	50ème morceau	...	80ème morceau	100ème morceau
10 %							
20 %							
:							
50 %							
:							
80 %							
:							
100 %							

* Vous pouvez, si vous le souhaitez, afficher un pourcentage de la totalité des morceaux enregistrés, par groupe de 10%.

1 Appuyez plusieurs fois sur **FUNCTION/SETUP** pour sélectionner le mode de recherche par pourcentage.

Fonction Recherche alphabétique →
Fonction Recherche par pourcentage →
Mode de recherche normal →
Fonction Recherche alphabétique

2 Tournez le bouton à double fonction tout en le maintenant enfoncé.

Chaque tour vers la droite du bouton à double fonction sautera à 10 %, 20 % et 100 % en ordre ascendant. Chaque tour vers la gauche du bouton à double fonction sautera à 100 %, 90 % et 10 % en ordre descendant.

Exemple d'affichage de la barre de défilement (si 50 % est indiqué)

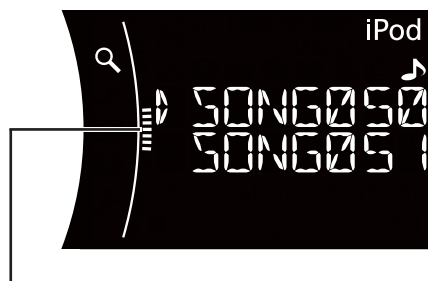

barre de défilement

Fonction de recherche alphabétique

La fonction de saut initial défile jusqu'au numéro, symbole ou lettre suivant, comme de A à B, de B à C.

Vous pouvez faire défiler dans le sens inverse (de B à A) en tournant le bouton à double fonction vers la gauche.

1 En mode de recherche, appuyez plusieurs fois sur **FUNCTION/SETUP** pour sélectionner le mode de recherche alphabétique.

Fonction Recherche alphabétique →
Fonction Recherche par pourcentage →
Mode de recherche normal →
Fonction Recherche alphabétique

2 Tournez le bouton à double fonction tout en le maintenant enfoncé.

Une liste défile à la page ou au numéro, symbole ou lettre suivant.

- Si vous tournez le bouton à double fonction vers la gauche ou vers la droite tout en le maintenant enfoncé, l'écran change continuellement.
- La fonction de recherche alphabétique en mode de recherche par morceaux n'est disponible que lorsque la recherche de morceaux est sélectionnée dans l'écran de sélection de menu.
- Les titres sont repris par ordre alphabétique et peuvent être recherchés par 200 titres. S'il y a moins de 200 titres, les titres commençant par le caractère alphabétique suivant sont sélectionnés.

Fonction Précédent/Suivant

Si vous sélectionnez un album et que vous maintenez la touche **Q/ENTER** enfoncée en mode de recherche, cet album sera lu plusieurs fois. Pour sélectionner l'album précédent ou suivant, utilisez la fonction Précédent/Suivant.

Tournez le bouton à double fonction vers la gauche tout en le maintenant enfoncé.

Revient à l'élément précédent.

Tournez le bouton à double fonction vers la droite tout en le maintenant enfoncé.

Avance à l'élément suivant.

- Si vous n'effectuez pas une recherche ou si vous recherchez uniquement le nom d'un morceau ou d'un livre parlé, cette fonction n'est pas valide.
- Pendant la recherche d'un artiste, les albums de cet artiste peuvent être lus.
- Si vous sélectionnez un album pendant la recherche d'un artiste, la fonction Précédent/Suivant peut être utilisée pour lire d'autres albums du même artiste.
- Cette fonction est inactive lors de la lecture aléatoire.
- Cette fonction est disponible en mode USB/lecteur audio portable.

Mémoire de position de recherche

Pendant la lecture de l'iPhone/iPod, vous pouvez retourner rapidement au dernier niveau de hiérarchie sélectionné en mode recherche.

1 Appuyez sur ↩.

La hiérarchie que vous avez sélectionnée pendant le dernier mode de recherche s'affiche.



Lecture aléatoire Shuffle (M.I.X.)

1 Appuyez sur **FUNCTION/SETUP**.

2 Tournez le bouton à double fonction pour sélectionner **M I X**, puis appuyez sur **Q/ENTER**.

Le mode Lecture aléatoire est activé.

3 Tournez le bouton à double fonction pour sélectionner le mode de lecture (aléatoire) **M I X**, puis appuyez sur **Q/ENTER**.

M I X ALBUM 	: un album est sélectionné au hasard dans l'iPhone/iPod, puis lu dans le bon ordre.
SONG 	: si vous sélectionnez un morceau en mode de recherche, tous les morceaux du mode sélectionné sont lus aléatoirement.
OFF	: cette fonction permet de désactiver la lecture aléatoire.

4 Appuyez sur **FUNCTION/SETUP**.

Les morceaux sont lus dans un ordre aléatoire.

- Si vous n'exécutez aucune opération dans les 10 secondes, le mode normal est rétabli.
- Pour annuler, sélectionnez **OFF** dans la procédure ci-dessus.
- Shuffle Album/Shuffle Song fonctionne de la même manière que iPhone/iPod Shuffle Albums/Shuffle Songs.

Lecture aléatoire Shuffle All

Cette fonction permet de lire tous les morceaux de l'iPhone/iPod de manière aléatoire.

1 Appuyez sur **Q/ENTER**.

L'écran Menu Select s'affiche.

2 Appuyez sur **Q/ENTER** tout en sélectionnant **SHUFFLE ALL**.

L'indicateur  **ALL** s'allume et les morceaux sont lus dans un ordre aléatoire.

- Pour annuler, réglez le mode Shuffle sur **OFF**. Vous reportez à « Lecture aléatoire Shuffle (M.I.X.) » (page 12).
- Si vous avez choisi la lecture aléatoire **SHUFFLE ALL**, les morceaux sélectionnés reproduits en mode de recherche sont annulés.

Lecture répétée

1 Appuyez sur **FUNCTION/SETUP**.

L'écran Function s'affiche.

2 Appuyez sur **Q/ENTER**.

Le mode Repeat est activé.

3 Tournez le bouton à double fonction pour sélectionner **REPEAT SONG**, puis appuyez sur **Q/ENTER**.

REPEAT SONG  : un seul morceau peut être lu de manière répétée.

OFF : cette fonction permet de désactiver la lecture répétée.

4 Appuyez sur **FUNCTION/SETUP**.

Le morceau est lu de manière répétée.

- Si vous n'exécutez aucune opération dans les 10 secondes, le mode normal est rétabli.
- Pour annuler, sélectionnez **OFF** dans la procédure ci-dessus.
- Pendant la lecture répétée, aucun autre morceau ne peut être sélectionné à l'aide de la touche **⏮** ou **⏭**.

Modification de l'affichage

Appuyez sur **VIEW**.



*1 Informations sur le tag « **ARTIST** »/« **ALBUM** »/« **SONG** » s'affiche si aucune information sur le tag n'est disponible.

- Seuls des caractères alphanumériques peuvent être affichés.
- Le nombre maximum de caractères est 128 (128 octets).
- Il est possible que certains caractères ne s'affichent pas correctement.
- L'indication « **NO SUPPORT** » s'affiche si les informations textuelles ne sont pas compatibles avec cet appareil.

Clé USB/Lecteur audio portable/Changeur (en option)

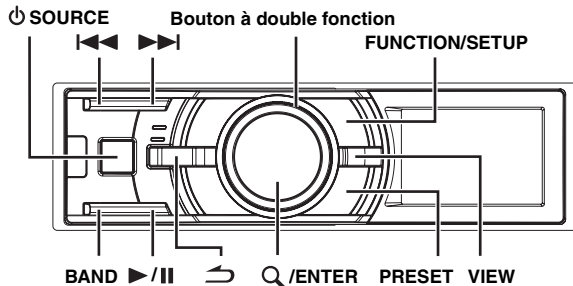

Si une clé USB/un lecteur audio portable ou un changeur sont connectés à l'appareil, des fichiers MP3/WMA/AAC peuvent être lus.

- En mode USB, lorsque cet appareil est réinitialisé, ACC passe de OFF à ON, ou lorsque la clé USB est raccordée à cet appareil, « BANKING » s'affiche pendant quelques secondes.

Utilisation de la fonction d'enregistrement dans des banques de la clé USB

1. Qu'est-ce qu'une banque ?

Une banque est une unité de 1 000 morceaux maximum, qui est mémorisée. « Banking » (enregistrement dans des banques) se réfère au regroupement des morceaux disponibles sur la clé USB dans des banques de 1 000 morceaux chacune.

2. À propos de l'enregistrement dans des banques

Lorsqu'une banque est créée, « BANKING » s'affiche. L'enregistrement dans des banques se produit chaque fois qu'une clé USB est raccordée ou après la mise sous tension de l'appareil principal. L'enregistrement dans des banques peut prendre de quelques secondes à 10 minutes. Cela dépend du nombre de fichiers et de dossiers de la clé USB.

3. Fonctions disponibles pendant l'enregistrement dans des banques

- Des fonctions de recherche, telles que la recherche par albums ou l'information relative au tag (affichage de l'artiste, etc.) sont disponibles. Cependant, pendant l'enregistrement dans des banques, l'affichage des informations change de sorte que la fonction VIEW ne soit pas disponible.
- Lors de la lecture d'un morceau, les fonctions de recherche rapide ordinaire et de sélection du morceau suivant sont disponibles.
- Pendant l'enregistrement dans des banques, l'ordre de lecture des morceaux peut différer de l'ordre des morceaux de la clé USB.

Fonction d'enregistrement dans des banques (clé USB)

Cet appareil est muni d'une fonction d'enregistrement dans des banques qui permet de diviser automatiquement chaque 1 000 morceaux enregistrés dans la clé USB en banques individuelles afin de faciliter la recherche et la lecture de morceaux. Chaque banque peut contenir un maximum de 1 000 morceaux, selon le nombre de morceaux enregistrés dans la clé USB. Vous pouvez créer jusqu'à 10 banques (10 000 morceaux). La BANQUE 1 (morceaux 1 à 1 000) est sélectionnée par défaut. Si vous souhaitez rechercher un morceau contenu dans une autre banque (plus de 1 000 morceaux), procédez comme suit.

N° BANQUE	N° du morceau
BANQUE 1	1~1 000
BANQUE 2	1 001~2 000
⋮	⋮
BANQUE 10	9 001~10 000

1 Appuyez sur **PRESET**.

Le mode de sélection de la banque s'affiche.

2 Tournez le bouton à double fonction.

Sélectionnez la banque de votre choix. Pour faire défiler la page, tournez le bouton à double fonction tout en le maintenant enfoncé.

3 Appuyez sur **Q/ENTER**.

Suivez les mêmes instructions pour chaque banque.

- Même si les fichiers font partie du même dossier, ils peuvent être enregistrés dans une banque différente.

Lecture

1 Appuyez sur **SOURCE** pour sélectionner le mode USB AUDIO ou CHANGER.

2 Appuyez sur **◀◀** ou **▶▶** pour sélectionner la piste (fichier) désirée.

Retour au début de la piste (fichier) en cours :

Appuyez sur **◀◀**.

Pour effectuer une recherche rapide vers l'arrière :

Maintenez la touche **◀◀** enfoncée.

Avance jusqu'au début de la piste (fichier) suivante :

Appuyez sur **▶▶**.

Pour effectuer une recherche rapide vers l'avant :

Maintenez la touche **▶▶** enfoncée.

- Lorsqu'un lecteur audio portable est raccordé, la recherche rapide/la recherche rapide vers l'arrière n'est pas disponible.

3 Pour interrompre la lecture, appuyez sur **▶/||**.

Appuyez de nouveau sur **▶/||** pour reprendre la lecture.

- Les fichiers au format WMA protégés par DRM (Digital Rights Management), les fichiers au format AAC achetés auprès d'iTunes Store et les fichiers protégés par droits d'auteur (protection par copyright) ne peuvent pas être lus sur cet appareil.
- Pendant la lecture d'un fichier VBR (Variable Bit rates), le temps écoulé risque de ne pas s'afficher correctement.
- En cas d'information sur le tag, le nom de l'artiste/nom de l'album/nom de la piste s'affiche.
- Tag ID3/WMA
Si un fichier MP3/WMA/AAC contient un tag ID3/WMA, les informations de celui-ci sont affichées (par exemple, le nom du morceau, de l'artiste et de l'album). Toutes les autres données de tag sont ignorées.
- L'indication « NO SUPPORT » s'affiche si les informations textuelles ne sont pas compatibles avec cet appareil.
- Avant de déconnecter la clé USB, veillez à changer de source ou à activer le mode pause.

Sélection d'un disque (Changeur) (en option)

Un changeur CD à 6 disques ou 12 disques en option peut être raccordé à cet appareil s'il est compatible Ai-NET. Si un changeur CD est raccordé à l'entrée Ai-NET de cet appareil, il peut être commandé par ce dernier.

Grâce au KCA-410C (Versatile Link Terminal), plusieurs changeurs peuvent être commandés par cet appareil.

Vous reportez à « Sélection du multi-changeur (en option) » à la page 14 pour la sélection des changeurs de CD.

- Les commandes de cet appareil pour l'exploitation du changeur CD sont disponibles uniquement lorsqu'un changeur CD est raccordé.
- Le changeur DVD (en option) peut être commandé à partir de cet appareil ainsi que du changeur CD.

- 1 Appuyez sur **PRESET**.
L'écran DISC CHANGE s'affiche.
- 2 Tournez le bouton à double action pour sélectionner un disque.
Pour faire défiler la page, tournez le bouton à double fonction tout en le maintenant enfoncé.
- 3 Appuyez sur **Q/ENTER**.
Le numéro de disque sélectionné apparaît et la lecture du CD/MP3/WMA/AAC commence.

Sélection du multi-changeur (en option)



Lorsque vous utilisez le KCA-410C (Versatile Link Terminal), vous pouvez raccorder deux changeurs et deux sorties externes (AUX).

- 1 Appuyez sur la touche **⏻ SOURCE** de cet appareil pour activer le mode CD CHANGER.
 - 2 Appuyez sur **BAND** pour activer le mode de sélection du changeur CD.
Le mode de sélection du changeur CD demeure actif pendant quelques secondes.
 - 3 Appuyez sur **BAND** jusqu'à ce que l'indicateur du changeur CD souhaité apparaisse sur l'affichage.
- Pour de plus amples informations sur l'entrée externe (AUX) en cas d'utilisation de KCA-410C, vous reporter à « Réglage du mode AUX (V-Link) » à la page 22.

Lecture répétée

- 1 Appuyez sur **FUNCTION/SETUP**.
- 2 Appuyez sur **Q/ENTER**.
Le mode répétition est activé.
- 3 Tournez le bouton à double fonction pour sélectionner le mode de lecture répétée.



Mode clé USB :

- REPEAT ONE  : une seule piste est lue d'une manière répétée.
- FOLDER  : seuls les fichiers d'un dossier sont lus d'une manière répétée.
- OFF : le mode Répétition est désactivé.

Mode lecteur audio portable :

- REPEAT SONG  : une seule piste est lue d'une manière répétée.
- OFF : le mode Répétition est désactivé.

Mode changeur CD :

- REPEAT ONE  : un seul fichier est lu d'une manière répétée.
- FOLDER *  : seuls les fichiers d'un dossier sont lus d'une manière répétée.
- DISC  : un disque est lu d'une manière répétée.
- OFF : le mode Répétition est désactivé.

* Si un changeur CD compatible MP3 est raccordé.

- Si REPEAT DISC est réglé sur ON pendant la lecture M I X ONE en mode changeur CD, M.I.X. ne s'applique qu'au disque en cours.



- 4 Appuyez sur **Q/ENTER**.
- 5 Appuyez sur **FUNCTION/SETUP**.
La lecture de la piste (fichier) est répétée.

- Si vous n'exécutez aucune opération dans les 10 secondes, le mode normal est rétabli.
- Pour annuler, sélectionnez OFF dans la procédure ci-dessus.



M.I.X. (Lecture aléatoire)

- 1 Appuyez sur **FUNCTION/SETUP**.
- 2 Tournez le bouton à double action pour sélectionner M I X.
- 3 Appuyez sur **Q/ENTER**.
Le mode M.I.X. est activé.
- 4 Tournez le bouton à double fonction pour sélectionner le mode de lecture M I X.



Mode clé USB :

- M I X FOLDER  : seuls les fichiers d'un dossier sont lus dans un ordre aléatoire.
- ALL  ALL : tous les morceaux enregistrés dans la clé USB (banque actuelle) sont lus dans un ordre aléatoire.
- OFF : le mode M.I.X. est désactivé.

Mode lecteur audio portable :

- M I X SONG  : seuls les fichiers d'un dossier sont lus dans un ordre aléatoire.
- ALL  ALL : tous les morceaux enregistrés dans le lecteur audio portable sont lus dans un ordre aléatoire.
- OFF : le mode M.I.X. est désactivé.

Mode changeur CD :

- M I X ONE  : tous les fichiers d'un disque sont lus dans un ordre aléatoire, puis le changeur CD passe à la lecture du disque suivant.
- FOLDER *¹  : seuls les fichiers d'un dossier sont lus dans un ordre aléatoire.
- ALL *²  ALL : toutes les pistes de tous les CD présents dans le magasin sont prises en compte pour la lecture aléatoire.
- OFF : le mode M.I.X. est désactivé.

¹ Si un changeur CD compatible MP3 est raccordé.

² En cas de raccordement d'un changeur CD doté de la fonction ALL M.I.X.

- Lorsqu'un morceau est lu pendant la lecture aléatoire (M.I.X.) en mode USB, le morceau peut être lu à nouveau de manière aléatoire même si tous les morceaux de la clé USB n'ont pas été lus.
- Si M I X ONE est réglé sur ON pendant la lecture REPEAT DISC en mode changeur CD, M.I.X. ne s'applique qu'au disque en cours.

- 5 Appuyez sur **Q/ENTER**.

- 6 Appuyez sur **FUNCTION/SETUP**.
Les morceaux (fichiers) sont lus dans un ordre aléatoire.

- Si vous n'exécutez aucune opération dans les 10 secondes, le mode normal est rétabli.
- Pour annuler, sélectionnez OFF dans la procédure ci-dessus.

Recherche de numéro de piste CD (changeur CD uniquement)

Vous pouvez rechercher un morceau par le numéro de piste.

1 Appuyez sur **Q/ENTER** pendant la lecture.

Vous passez ainsi en mode de recherche.

2 Tournez le bouton à double fonction pour sélectionner la piste souhaitée, puis appuyez sur **Q/ENTER**.

La lecture de la piste sélectionnée commence.

- Appuyez sur **↵** en mode de recherche pour annuler. Si vous n'effectuez aucune opération pendant 60 secondes, le mode de recherche est automatiquement annulé.
- Pendant la sélection de la liste, si vous tournez le **bouton à double fonction** vers la gauche ou vers la droite tout en le maintenant enfoncé, l'écran de la liste défile écran par écran. Si vous tournez le **bouton à double fonction** vers la gauche ou vers la droite tout en le maintenant enfoncé, l'écran de la liste défile continuellement.
- Lorsque la recherche du numéro de piste CD est effectuée pendant la lecture M.I.X., le mode de lecture M.I.X. est annulé.

Recherche d'un morceau souhaité (clé USB/lecteur audio portable)

Une clé USB/un lecteur audio portable peut contenir plusieurs centaines de morceaux. Grâce aux informations de tag et à une bonne organisation des morceaux en listes d'écoute, les fonctions de recherche de cet appareil retrouvent facilement les morceaux souhaités.

Chaque catégorie musicale possède sa propre hiérarchie. Utilisez le mode de recherche par liste d'écoute/artiste/album/genre/compositeur/morceau/dossier/fichier pour affiner les recherches en vous basant sur le tableau ci-dessous.

Hiérarchie 1	Hiérarchie 2	Hiérarchie 3	Hiérarchie 4
LISTE D'ÉCOUTE (PLAYLIST)	MORCEAU	—	—
ARTISTE (ARTIST)	ALBUM	MORCEAU	—
ALBUM	MORCEAU	—	—
GENRE	ARTISTE	ALBUM	MORCEAU
COMPOSITEUR (COMPOSER)	ALBUM	MORCEAU	—
MORCEAU (SONG)	—	—	—
DOSSIER (FOLDER)	FICHIER	—	—
FICHIER (FILE)	—	—	—

Par exemple : recherche par nom d'artiste

L'exemple suivant illustre comment effectuer une recherche par ARTIST. Vous pouvez utiliser un autre mode de recherche pour effectuer la même opération, bien que la hiérarchie soit différente.

1 Appuyez sur **Q/ENTER** pour activer le mode de sélection de menu.

2 Tournez le bouton à double fonction pour sélectionner le mode de recherche par ARTIST, puis appuyez sur **Q/ENTER**.

PLAYLIST ↔ ARTIST ↔ ALBUM ↔ GENRE ↔ COMPOSER ↔ SONG ↔ FOLDER ↔ FILE ↔ PLAYLIST

3 Tournez le bouton à double fonction pour sélectionner l'artiste souhaité, puis appuyez sur **Q/ENTER**.

4 Tournez le bouton à double fonction pour sélectionner un album, puis appuyez sur **Q/ENTER**.

5 Tournez le bouton à double fonction pour sélectionner un morceau, puis appuyez sur **Q/ENTER**.

La lecture du morceau sélectionné commence.

- Maintenez la touche **Q/ENTER** enfoncée pendant au moins 2 secondes lorsque vous vous trouvez dans une hiérarchie (à l'exception de la hiérarchie MORCEAU/FICHIER) pour lire tous les morceaux de cette hiérarchie.
- Maintenez la touche **↵** enfoncée pendant 2 secondes au moins en mode de recherche pour annuler.
- En mode de recherche, appuyez sur **↵** pour revenir au mode précédent.
- Lorsque la recherche est effectuée pendant la lecture M.I.X., le mode de lecture M.I.X. est annulé.
- L'indication « ROOT » s'affiche dans le cas d'un dossier qui ne porte pas de nom.
- En mode de recherche, tournez le **bouton à double fonction** tout en le maintenant enfoncé pour faire défiler la page.
- Si vous n'exécutez aucune opération dans les 60 secondes, le mode normal est automatiquement rétabli.
- En mode de recherche, lorsqu'aucune information sur le tag n'est disponible dans les fichiers recherchés, « NO DATA » s'affiche. Cette indication peut également s'afficher lors de la recherche de certains fichiers en fonction de la propriété des fichiers.
- En mode de recherche FOLDER/FILE, seuls les dossiers/fichiers de la banque actuelle peuvent être recherchés.

Recherche par nom de fichier/dossier (changeur MP3)

Il est possible que les noms de dossier et de fichier soient recherchés et s'affichent pendant la lecture.

1 Pendant la lecture d'un fichier MP3/WMA/AAC, appuyez sur **Q/ENTER** pour activer le mode de recherche.

2 Tournez le bouton à double fonction pour sélectionner le mode de recherche par nom de dossier ou par nom de fichier, puis appuyez sur **Q/ENTER**.

Mode de recherche par nom de dossier

3 Tournez le bouton à double fonction pour sélectionner le dossier de votre choix.

Pour faire défiler la page, tournez le bouton à double fonction tout en le maintenant enfoncé.

4 Maintenez la touche **Q/ENTER** enfoncée pendant au moins 2 secondes pour lire le premier fichier du dossier sélectionné.



- Maintenez la touche **↵** enfoncée pendant 2 secondes au moins en mode de recherche pour annuler. Si vous n'effectuez aucune opération pendant 60 secondes, le mode de recherche est automatiquement annulé.
- Pour rechercher des fichiers en mode de recherche par nom de dossier, appuyez sur **Q/ENTER**. La recherche des fichiers contenus dans le dossier commence.
- Appuyez sur **↵** pour quitter le mode de recherche par nom de dossier à l'étape 3 afin de sélectionner le mode de recherche par nom de fichier.
- L'indication « ROOT » s'affiche dans le cas d'un dossier qui ne porte pas de nom.
- Lorsque la recherche par nom de dossier est effectuée pendant la lecture M.I.X., le mode de lecture M.I.X. est annulé.

Mode de recherche par nom de fichier

3 Sélectionnez le fichier de votre choix en tournant le bouton à double fonction.

Pour faire défiler la page, tournez le bouton à double fonction tout en le maintenant enfoncé.

4 Appuyez sur /ENTER pour lire le fichier sélectionné.

- Maintenez la touche  enfoncée pendant 2 secondes au moins en mode de recherche pour annuler. Si vous n'effectuez aucune opération pendant 60 secondes, le mode de recherche est automatiquement annulé.
- En mode de recherche, appuyez sur  pour revenir au mode précédent.
- Lorsque la recherche par nom de fichier est effectuée pendant la lecture M.I.X., le mode de lecture M.I.X. est annulé.

Recherche rapide (changeur)

Vous pouvez rechercher des pistes (fichiers).

1 Maintenez la touche /ENTER enfoncée pendant au moins 2 secondes en mode changeur pour activer le mode de recherche rapide.

2 Tournez le bouton à double fonction pour sélectionner la piste (fichier) de votre choix.

La lecture de la piste sélectionnée commence immédiatement.

- Appuyez sur  en mode de recherche pour annuler. Si vous n'effectuez aucune opération pendant 10 secondes, le mode de recherche est automatiquement annulé.

Sélection du dossier de votre choix (dossier suivant/précédent) (MP3/WMA/AAC)

Tournez le bouton à double fonction tout en le maintenant enfoncé pour sélectionner le dossier de votre choix.

Si vous tournez ce bouton vers la droite, vous passez au dossier suivant.

Si vous tournez ce bouton vers la gauche, vous revenez au dossier précédent.

La lecture du premier fichier du dossier sélectionné commence.

- Clé USB/Lecteur audio portable
Pendant la lecture en mode normal, si vous tournez le **bouton à double fonction** tout en le maintenant enfoncé avant d'effectuer une recherche, la fonction FOLDER UP/DOWN sera activée.
Pendant la lecture en mode normal, si vous tournez le **bouton à double fonction** tout en le maintenant enfoncé après avoir effectué une recherche, la fonction FOLDER UP/DOWN sera activée. Pour plus d'informations, vous reportez à « Fonction Précédent/Suivant » à la page 12.

Modification de l'affichage

Appuyez sur VIEW.

Mode USB/Lecteur audio portable :

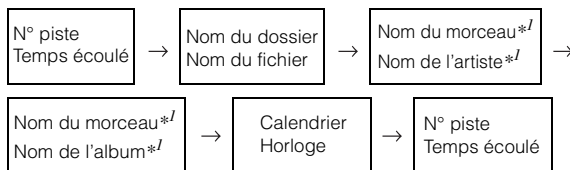

Mode Changeur CD :

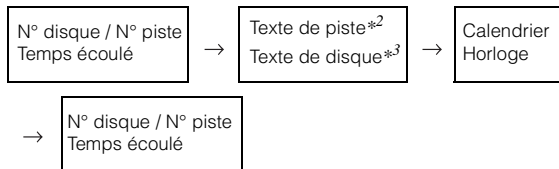

Mode Changeur MP3 :

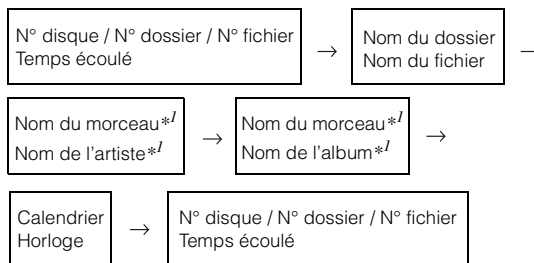

*1 Informations sur le tag

« ARTIST »/« ALBUM »/« SONG » s'affiche si aucune information sur le tag n'est disponible.

*2 « T TEXT » s'affiche s'il n'y a aucun texte de piste.

*3 « D TEXT » s'affiche s'il n'y a aucun texte de disque.

- Seuls des caractères alphanumériques peuvent être affichés.
- Le nombre maximum de caractères est 128 (128 octets) pour la clé USB et le lecteur audio portable.
- Le nombre maximum de caractères est 64 (64 octets) pour le changeur.
- Il est possible que certains caractères ne s'affichent pas correctement.
- L'indication « NO SUPPORT » s'affiche si les informations textuelles ne sont pas compatibles avec cet appareil.

À propos de MP3/WMA/AAC

ATTENTION

À l'exception d'un usage personnel, la copie et le transfert de données audio (y compris de données MP3/WMA/AAC), gratuitement ou contre rémunération, sans l'autorisation du détenteur du copyright sont strictement interdits par le Copyright Act et par un traité international.

Que signifie MP3 ?

MP3, dont le nom officiel est « MPEG-1 Audio Layer 3 », est une norme de compression prescrite par l'ISO, Organisation Internationale de Normalisation, et MPEG, une institution conjointe de la IEC.

Les fichiers MP3 contiennent des données audio comprimées. L'encodage MP3 peut comprimer les données audio à des taux très élevés en réduisant les fichiers musicaux à 10% de leur taille originale, tout en conservant une qualité proche de la qualité du CD. Le format MP3 parvient à de tels taux de compression en éliminant les sons inaudibles à l'oreille humaine ou masqués par d'autres sons.

Que signifie AAC ?

AAC est l'abréviation de « Advanced Audio Coding » et est un format de base de la compression audio utilisée par MPEG2 ou MPEG4.

Que signifie WMA ?

WMA ou « Windows Media™ Audio » correspond à des données audio comprimées.

Les données audio WMA sont semblables aux données MP3 et peuvent offrir la même qualité de son que celle des CD avec des fichiers de petite taille.

Méthode de création de fichiers MP3/WMA/AAC

Les données audio sont compressées à l'aide du logiciel spécifié MP3/WMA/AAC. Pour plus de détails sur la création de fichiers MP3/WMA/AAC, reportez-vous au guide de l'utilisateur du logiciel.

Les extensions de fichiers MP3/WMA/AAC prises en charge par l'appareil sont les suivantes :

MP3 : « mp3 »

WMA : « wma » (ver. 7.1, 8, 9, 9.1, 9.2 prises en charge)

AAC : « m4a »

WMA n'est pas pris en charge dans les fichiers suivants : Windows Media Audio Professional, Windows Media Audio 9 Voice ou Windows Media Audio 9 Pro Lossless.

Selon le logiciel utilisé pour créer le fichier AAC, le format du fichier peut varier de l'extension.

La lecture de fichiers AAC encodés par iTunes est prise en charge.

Taux d'échantillonnage et débit binaire de lecture pris en charge

MP3

Taux

d'échantillonnage : 48 kHz, 44,1 kHz, 32 kHz, 24 kHz, 22,05 kHz, 16 kHz, 12 kHz, 11,025 kHz, 8 kHz

Débit binaire : 32 - 320 kbps

WMA

Taux

d'échantillonnage : 48 kHz, 44,1 kHz, 32 kHz, 24 kHz, 22,05 kHz, 16 kHz

Débit binaire : 16 - 320 kbps

AAC

Taux

d'échantillonnage : 48 kHz, 44,1 kHz

Débit binaire : 8 - 576 kbps

En fonction des taux d'échantillonnage, la lecture sur cet appareil peut être incorrecte.

Pendant la lecture d'un fichier VBR (Variable Bit rates), le temps écoulé risque de ne pas s'afficher correctement.

Tags ID3/tags WMA

Cet appareil prend en charge les tags ID3 v1 et v2.2.0, v2.3.0 et les tags WMA. Les fichiers suivants ne prennent pas en charge la compression, le codage, le groupement ou la non synchronisation.

Si un fichier MP3/WMA/AAC contient des données de tag ID3/tag WMA, cet appareil peut afficher le titre (titre de la piste), le nom de l'artiste et le nom de l'album des données de tag ID3/tag WMA.

L'appareil peut afficher uniquement les caractères alphanumériques d'un octet et le trait de soulignement. Pour les caractères non pris en charge, l'indication « NO SUPPORT » apparaît.

Si les informations contiennent des caractères autres qu'un tag ID3, la lecture du fichier risque d'être impossible.

Les informations de tags peuvent ne pas s'afficher correctement en fonction du contenu.

La lecture d'un fichier ne doit pas dépasser 1 heure.

Lecture MP3/WMA/AAC

Les fichiers MP3/WMA/AAC sont préparés, puis écrits dans la clé USB. Ou synchronisez un fichier MP3/WMA à l'aide de Windows Media Player (Ver. 7.1, 8, 9, 9.1, 9.2), puis transmettez-les au lecteur audio portable.

Une clé USB peut contenir jusqu'à 10 000 fichiers/1 000 dossiers (dont les dossiers racine). Si une clé USB/un lecteur audio portable dépasse ces limites, elle/il risque de ne pas pouvoir être lu(e).

La lecture d'un fichier ne doit pas dépasser 1 heure.

Supports pris en charge

Cet appareil prend en charge des dispositifs USB / lecteurs audio portables.

Systèmes de fichiers correspondants

Cet appareil prend en charge FAT 12/16/32.

Terminologie

Débit binaire

Il s'agit du taux de compression du « son » spécifié pour l'encodage. Plus il est élevé, plus la qualité sonore est bonne, mais plus la taille des fichiers est importante.

Taux d'échantillonnage

Cette valeur indique combien de fois par seconde les données sont échantillonnées (enregistrées). Par exemple, les CD musicaux utilisent un taux d'échantillonnage de 44,1 kHz ; le niveau de son est donc échantillonné (enregistré) 44 100 fois par secondes. Plus le taux d'échantillonnage est élevé, plus la qualité du son est bonne, mais plus le volume des données est important.

Encodage

Conversion des CD musicaux, des fichiers WAVE (AIFF) et d'autres fichiers de son au format de compression audio spécifié.

Tag

Informations concernant les morceaux, telles que titres des pistes, noms d'artiste, noms d'album, etc., écrites dans les fichiers MP3/WMA/AAC.

Dossier racine

Le dossier racine se trouve au sommet du système de fichiers. C'est lui qui contient l'ensemble des dossiers et fichiers.

Réglage du son

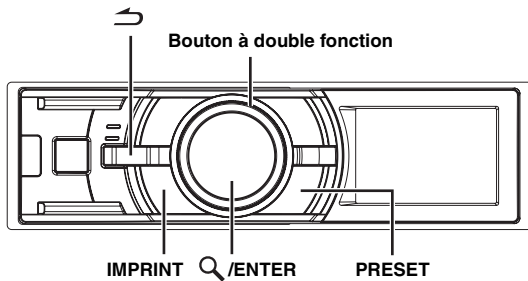

Réglage du subwoofer, des graves, des aigus, de la balance droite et gauche, de l'équilibreur avant/arrière, de la correction physiologique et de la fonction Defeat

1 Appuyez plusieurs fois sur **IMPRINT** pour sélectionner le mode souhaité.

Chaque fois que vous appuyez sur cette touche, le mode change de la façon suivante :

SUBW LV*¹ → BASS LV → TREBLE LV → BALANCE LV →
FADER LV*² → LOUD*³ → DEFEAT → VOLUME →
SUBW LV*¹

Subwoofer : +0 ~ +15
Niveau des graves : -7 ~ +7
Niveau des aigus : -7 ~ +7
Balance : -15 ~ +15
Équilibreur : -15 ~ +15
Correction physiologique : ON/OFF
Defeat : ON/OFF
Volume : 0 ~ 35

- Si vous n'appuyez pas sur **IMPRINT** dans les 5 secondes qui suivent la sélection du mode Subwoofer, Bass, Treble, Balance ou Fader, l'appareil repasse automatiquement en mode normal.
- La correction physiologique accentue spécialement les signaux les plus bas et les plus élevés à faible niveau d'écoute. Elle corrige ainsi la perte de sensibilité de l'oreille aux sons graves et aigus. Cette fonction est inopérante lorsque la fonction DEFEAT est réglée sur ON.

*¹ Lorsque le mode du subwoofer est réglé sur OFF, il est impossible de régler son niveau.

*² Si vous réglez le commutateur 4.2ch (FRONT/REAR/SUBW.)/2.2ch (3WAY) du processeur audio **IMPRINT** (PXA-H100) sur 2.2ch (3WAY), vous ne pouvez pas régler le mode FADER. Pour de plus amples informations, reportez-vous au mode d'emploi du PXA-H100.

*³ Lorsqu'un processeur audio externe est raccordé, ce réglage est impossible.

2 Tournez le bouton à double fonction jusqu'à obtention du son souhaité dans chaque mode.

- Selon le type d'appareil raccordé, certaines fonctions n'apparaissent pas sur l'affichage.

Réglage du subwoofer sur ON/OFF

Lorsque le subwoofer est activé, vous pouvez en régler le niveau de sortie (reportez-vous à la page 18).

Pour cet appareil, il est possible d'effectuer le réglage suivant uniquement si le processeur audio **IMPRINT** (PXA-H100) n'est pas raccordé.

1 Appuyez pendant au moins 2 secondes sur **IMPRINT** pour activer le mode de sélection **AUDIO**.

2 Tournez le bouton à double fonction pour sélectionner le mode **SUBW**, puis appuyez sur **Q/ENTER**.

SUBW ↔ SUBW SYSTEM* ↔ BASS ↔ TREBLE ↔ HPF
↔ SUBW

* Affiché uniquement lorsque le subwoofer est réglé sur ON.

3 Tournez le bouton à double fonction pour sélectionner **SUBW ON/OFF**, puis appuyez sur **Q/ENTER**.

ON ↔ OFF

4 Appuyez sur ↵ pour revenir au mode normal.

- Si vous n'exécutez aucune opération dans les 15 secondes, le mode normal est automatiquement rétabli.
- Si vous appuyez sur ↵ pendant le réglage, l'appareil revient à la rubrique précédente.

Réglage du système du subwoofer

Lorsque le subwoofer est activé, vous pouvez sélectionner **SYS 1** ou **SYS 2** de manière à obtenir l'effet de subwoofer désiré.

Pour cet appareil, il est possible d'effectuer le réglage suivant uniquement si le processeur audio **IMPRINT** (PXA-H100) n'est pas raccordé.

1 Appuyez pendant au moins 2 secondes sur **IMPRINT** pour activer le mode de sélection **AUDIO**.

2 Tournez le bouton à double fonction pour sélectionner le mode **SUBW SYSTEM**, puis appuyez sur **Q/ENTER**.

SUBW ↔ SUBW SYSTEM* ↔ BASS ↔ TREBLE
↔ HPF ↔ SUBW

* Affiché uniquement lorsque le subwoofer est activé.

3 Tournez le bouton à double fonction pour sélectionner **SUBW SYS 1** ou **SUBW SYS 2**, puis appuyez sur **Q/ENTER**.

SYS 1 ↔ SYS 2

SYS 1 : le niveau du subwoofer varie en fonction du réglage du volume principal.

SYS 2 : le niveau du subwoofer est différent du réglage du volume principal. Par exemple, le subwoofer demeure audible même lorsque le volume est réglé à un niveau bas.

4 Appuyez sur ↵ pour revenir au mode normal.

- Si vous n'exécutez aucune opération dans les 15 secondes, le mode normal est automatiquement rétabli.
- Si vous appuyez sur ↵ pendant le réglage, l'appareil revient à la rubrique précédente.
- Cette fonction est inopérante lorsque le subwoofer est réglé sur OFF.

Réglage de la commande des graves

Vous pouvez modifier les réglages de la commande des graves de manière à créer la tonalité de votre choix.

Pour cet appareil, il est possible d'effectuer le réglage suivant uniquement si le processeur audio IMPRINT (PXA-H100) n'est pas raccordé.

1 Appuyez pendant au moins 2 secondes sur IMPRINT pour activer le mode de sélection AUDIO.

2 Tournez le bouton à double fonction pour sélectionner le mode de réglage des graves (BASS), puis appuyez sur Q/ENTER.

SUBW ↔ SUBW SYSTEM* ↔ BASS ↔ TREBLE ↔ HPF
↔ SUBW

* Affiché uniquement lorsque le subwoofer est activé.

Réglage du niveau des graves

3-1*¹ Tournez le bouton à double fonction pour sélectionner le niveau des graves de votre choix (-7~+7), puis appuyez sur Q/ENTER.

Pour pouvez augmenter ou réduire le niveau des graves.

Réglage de la largeur de bande des graves

3-2 Tournez le bouton à double fonction pour sélectionner la largeur de bande des graves de votre choix, puis appuyez sur Q/ENTER.



Modifie la largeur de bande des graves accentuée en large ou étroite. Un réglage large accentue une large plage de fréquences au-dessus et en dessous de la fréquence centrale. Par contre, un réglage étroit n'accroît que les fréquences proches de la fréquence centrale.

Réglage de la fréquence centrale des graves

3-3 Tournez le bouton à double fonction pour sélectionner la fréquence centrale des graves de votre choix, puis appuyez sur Q/ENTER.

80 (Hz) ↔ 100 (Hz) ↔ 200 (Hz) ↔ 60 (Hz) ↔ 80 (Hz)

Accentue les gammes de fréquence des graves affichées.

4 Appuyez sur ↵ pour revenir au mode normal.

- Si vous n'exécutez aucune opération dans les 15 secondes, le mode normal est automatiquement rétabli.
- Si vous appuyez sur ↵ pendant le réglage, l'appareil revient à la rubrique précédente.
- Cette fonction est inopérante lorsque la fonction DEFEAT est réglée sur ON.

*¹ Pour effectuer ce réglage, vous pouvez également appuyer sur IMPRINT. Vous reporter à « Réglage du subwoofer, des graves, des aigus, de la balance droite et gauche, de l'équilibreur avant/arrière, de la correction physiologique et de la fonction Defeat » (page 18).

Réglage de la commande des aigus

Vous pouvez modifier les réglages de la commande des aigus de manière à créer la tonalité de votre choix.

Pour cet appareil, il est possible d'effectuer le réglage suivant uniquement si le processeur audio IMPRINT (PXA-H100) n'est pas raccordé.

1 Appuyez pendant au moins 2 secondes sur IMPRINT pour activer le mode de sélection AUDIO.

2 Tournez le bouton à double fonction pour sélectionner le mode de réglage des aigus (TREBLE), puis appuyez sur Q/ENTER.

SUBW ↔ SUBW SYSTEM* ↔ BASS ↔ TREBLE ↔ HPF
↔ SUBW

* Affiché uniquement lorsque le subwoofer est activé.

Réglage du niveau des aigus

3-1*² Tournez le bouton à double fonction pour sélectionner le niveau des aigus de votre choix (-7~+7), puis appuyez sur Q/ENTER.

Vous pouvez accentuer le niveau des aigus.

Réglage de la fréquence centrale des aigus

3-2 Tournez le bouton à double fonction pour sélectionner la fréquence centrale des graves de votre choix, puis appuyez sur Q/ENTER.

10,0 kHz ↔ 12,5 kHz ↔ 15,0 kHz ↔ 17,5 kHz ↔
10,0 kHz

Accentue les gammes de fréquence des aigus affichées.

4 Appuyez sur ↵ pour revenir au mode normal.

- Si vous n'exécutez aucune opération dans les 15 secondes, le mode normal est automatiquement rétabli.
- Si vous appuyez sur ↵ pendant le réglage, l'appareil revient à la rubrique précédente.
- Cette fonction est inopérante lorsque la fonction DEFEAT est réglée sur ON.

*² Pour effectuer ce réglage, vous pouvez également appuyer sur IMPRINT. Vous reporter à « Réglage du subwoofer, des graves, des aigus, de la balance droite et gauche, de l'équilibreur avant/arrière, de la correction physiologique et de la fonction Defeat » (page 18).

Réglage du filtre passe-haut

Le filtre passe-haut de cet appareil peut être réglé selon vos préférences.

Pour cet appareil, il est possible d'effectuer le réglage suivant uniquement si le processeur audio IMPRINT (PXA-H100) n'est pas raccordé.

1 Appuyez pendant au moins 2 secondes sur IMPRINT pour activer le mode de sélection AUDIO.

2 Tournez le bouton à double fonction pour sélectionner le mode de réglage du filtre passe-haut (HPF), puis appuyez sur **Q/ENTER**.

SUBW ↔ SUBW SYSTEM* ↔ BASS ↔ TREBLE ↔ HPF
↔ SUBW

* Affiché uniquement lorsque le subwoofer est activé.

3 Tournez le bouton à double fonction pour sélectionner la fréquence HPF de votre choix, puis appuyez sur **Q/ENTER**.

OFF ↔ 80 (Hz) ↔ 120 (Hz) ↔ 160 (Hz)

4 Appuyez sur **↶** pour revenir au mode normal.

- Si vous n'exécutez aucune opération dans les 15 secondes, le mode normal est automatiquement rétabli.
- Si vous appuyez sur **↶** pendant le réglage, l'appareil revient à la rubrique précédente.
- Cette fonction est inopérante lorsque la fonction DEFEAT est réglée sur ON.

Utilisation du processeur audio externe

Vous pouvez commander la mémoire pré-réglée du processeur audio externe à partir de cet appareil.

1 Maintenez la touche **PRESET** enfoncée pendant au moins 2 secondes pour appeler le mode du processeur audio externe lorsque ce dernier est connecté.

L'écran AP Preset s'affiche.

2 Tournez le bouton à double fonction pour sélectionner le numéro de pré-réglage, puis appuyez sur **Q/ENTER**.

- Pour plus d'informations sur le fonctionnement du processeur audio externe, reportez-vous à son mode d'emploi.

CONFIGURATION

Utilisez le menu de configuration pour personnaliser l'appareil en fonction de vos préférences et de son utilisation. Choisissez l'un des réglages proposés (GENERAL, DISPLAY, etc.) pour effectuer les modifications de votre choix.

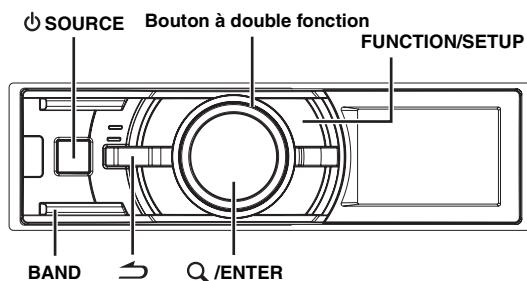

Suivez les étapes 1 à 5 pour sélectionner l'élément à modifier. Pour obtenir de plus amples informations, reportez-vous aux descriptions qui suivent l'étape 5.

1 Appuyez pendant au moins 2 secondes sur **FUNCTION/SETUP** pour activer le mode de sélection SETUP.

2 Tournez le bouton à double fonction pour sélectionner l'élément souhaité, puis appuyez sur **Q/ENTER**.

BT*¹ ↔ AUDIO*² ↔ GENERAL ↔ DISPLAY ↔ IPOD ↔
TUNER*³ ↔ BT
(par ex. sélectionnez GENERAL)

*¹ Affiché uniquement lorsque INT MUTE est réglé sur OFF, et le mode réglé est différent de BT AUDIO.

*² Affiché uniquement lorsqu'un processeur audio externe est raccordé. Pour de plus amples informations, reportez-vous au mode d'emploi du processeur audio externe.

*³ Uniquement lorsqu'un récepteur HD/SAT est raccordé.

3 Tournez le bouton à double fonction pour sélectionner un élément de réglage, puis appuyez sur **Q/ENTER**.

(par ex. sélectionnez POWER IC)

BT:

BT IN

AUDIO*⁴:

USER PRESET*⁵ ↔ MX*⁵ ↔ SUBW*⁵ ↔ MX LEVEL*⁶ ↔
USER PRESET*⁵

GENERAL:

CALENDAR ↔ CALENDAR ADJ*⁷ ↔ CLK MODE ↔
CLK ADJ*⁸ ↔ PLAY MODE ↔ BEEP ↔ INT MUTE*⁹ ↔
AUX+ ↔ AUX+ NAME*¹⁰ ↔ AUX ↔ AUX NAME*¹⁰ ↔
CHANGER NAME ↔ DIGITAL AUX ↔ D-AUX NAME*¹¹ ↔
AUX IN GAIN*¹² ↔ POWER IC ↔ DEMO ↔ CALENDAR

DISPLAY:

DIMMER ↔ SCROLL TYPE ↔ TEXT SCROLL ↔ DIMMER

IPOD:

PLAYLISTS ↔ ARTISTS ↔ ALBUMS ↔ PODCASTS ↔
AUDIOBOOKS ↔ GENRES ↔ COMPOSERS ↔ SONGS ↔
PLAYLISTS

TUNER:

XM ADF*¹³ ↔ GAME ALERT*¹³ ↔ STATION CALL*¹⁴ ↔
DIGITAL SEEK*¹⁴ ↔ XM ADF*¹³

*⁴ Si le processeur audio IMPRINT est raccordé, vous pouvez effectuer des réglages plus détaillés pour le réglage audio. Pour plus d'informations, vous reportez à « Utilisation du système IMPRINT (en option) » (page 29).

*⁵ Affiché uniquement lorsqu'un processeur audio externe est raccordé.

*⁶ Affiché uniquement lorsque le mode MX est réglé sur ON et qu'un processeur audio externe est raccordé.

*⁷ Reportez-vous à la section « Réglage du calendrier » (page 7)

*⁸ Reportez-vous à la section « Réglage de l'heure » (page 7).

*⁹ Affiché uniquement lorsque BT IN est réglé sur OFF.

*¹⁰ Le réglage peut être effectué uniquement lorsque AUX+/AUX est réglé sur ON.

*¹¹ Affiché uniquement lorsque DIGITAL AUX est réglé sur ON.

*¹² Affiché uniquement lorsque AUX+ est réglé sur ON.

*¹³ Affiché uniquement lorsqu'un récepteur radio SAT est raccordé.

Pour le réglage de la radio SAT, reportez-vous au chapitre « Récepteur radio SAT (en option) » (page 24).

*¹⁴ Affiché uniquement lorsque le HD Radio TUNER MODULE (TUA-T500 HD) est raccordé.

4 Tournez le bouton à double fonction pour modifier le réglage, puis appuyez sur **Q/ENTER**. (par ex. sélectionnez POWER IC ON ou POWER IC OFF.)

5 Maintenez la touche **↵** enfoncée pendant 2 secondes au moins pour revenir au mode normal.

- Appuyez sur **↵** lors de la procédure pour revenir au mode précédent.
- Si vous n'exécutez aucune opération dans les 60 secondes, le mode normal est automatiquement rétabli.

Réglages Bluetooth

Sélectionnez BT dans le menu principal de configuration de l'étape 2 ci-dessus.

Si vous raccordez une INTERFACE Bluetooth (KCE-400BT) en option, vous pouvez effectuer un appel mains libres à partir d'un téléphone portable doté de la technologie Bluetooth.

Effectuez ce réglage lorsque l'INTERFACE Bluetooth (KCE-400BT) est connectée et que vous utilisez la fonction Bluetooth. Pour plus d'informations, reportez-vous au mode d'emploi de l'INTERFACE Bluetooth (KCE-400BT) en option.

Sélectionnez ADPT lorsque l'INTERFACE Bluetooth (KCE-400BT) est raccordée.

- La touche **↵** ne peut être utilisée qu'en cas de raccordement de l'INTERFACE Bluetooth (KCE-400BT) en option.
- Si un téléphone mobile compatible avec la fonction de numérotation vocale est connecté, cette fonction est disponible.
- Lorsque INT MUTE est réglé sur ON, il n'est pas possible d'activer le réglage Bluetooth. Lorsque l'INTERFACE Bluetooth (KCE-400BT) est connectée, réglez INT MUTE sur OFF. Vous reportez à « Activation et désactivation du mode silencieux (INT MUTE) » (page 22).

Réglage de la connexion Bluetooth

BT IN ADPT / BT IN OFF (réglage initial)

Réglage du son (uniquement lorsqu'un processeur audio externe est raccordé)

Vous pouvez sélectionner l'option de configuration AUDIO dans le menu principal de configuration à l'étape 2.

Utilisation du processeur audio externe (USER PRESET)

PRE-1 (réglage initial) / PRE-2 / PRE-3 / PRE-4 / PRE-5 / PRE-6

Tournez le bouton à double fonction pour sélectionner le numéro de pré-réglage de votre choix, puis appuyez sur **Q/ENTER**.

En mode normal, vous pouvez aussi commander la mémoire pré-réglée du processeur audio externe en maintenant « PRESET » enfoncé pendant au moins 2 secondes. Vous reportez à « Utilisation du processeur audio externe » à la page 20.

- Pour plus d'informations sur le fonctionnement du processeur audio externe, reportez-vous à son mode d'emploi.

Activation et désactivation du mode Media Xpander

OFF (réglage initial) / ON

Lorsque le mode Media Xpander est activé et qu'un processeur audio externe est raccordé, vous pouvez régler le niveau de ce mode.

Réglage du niveau MX

NON EFFECT / LEVEL 1 / LEVEL 2 / LEVEL 3

Le mode MX (Media Xpander) différencie les sons vocaux des sons des instruments, indépendamment de la source de musique. Il permet à la radio FM, au CD, à la clé USB et à l'iPhone/iPod de reproduire clairement la musique, même lorsque les bruits de la route envahissent le véhicule. Le réglage initial varie selon la source.

Activation et désactivation du subwoofer

SUBW ON (réglage initial) / SUBW OFF

Vous pouvez également effectuer ce réglage en maintenant la touche IMPRINT* enfoncée pendant au moins 2 secondes. Vous reportez à « Réglage du subwoofer sur ON/OFF » (page 18).

- * Pour cet appareil, lorsque vous raccordez le processeur audio IMPRINT, vous ne pouvez pas tourner le subwoofer sur ON ou OFF en appuyant sur IMPRINT.

Option de configuration General

Vous pouvez sélectionner l'option de configuration GENERAL dans le menu principal de configuration à l'étape 2.

Réglage du changement de format du calendrier (CALENDAR)

M/D/Y (réglage initial) / Y/M/D / D/M/Y

Vous pouvez changer le format du calendrier lorsque l'heure est affichée.

Y : affiche l'année
M : affiche le mois
D : affiche le jour
ex. M/D/Y → 01/01/09

Réglage de l'affichage de l'heure (CLK MODE) 24H / 12H (réglage initial)

Vous pouvez sélectionner le type d'affichage de l'heure, 12 heures ou 24 heures, selon vos préférences.

Connexion d'un changeur MP3 (PLAY MODE) CD-DA (réglage initial) / CD-DA&MP3

Procédez à ce réglage en connectant un chargeur MP3. Le changeur MP3 peut lire des CD contenant des données CD et MP3. Toutefois, dans certains cas (certains CD améliorés), la lecture peut s'avérer difficile. Vous pouvez alors sélectionner la lecture des données de CD uniquement. Lorsqu'un disque contient à la fois des données de CD et de MP3, la lecture commence à partir de l'endroit où débutent les données de CD du disque.

CD-DA : seules les données de CD peuvent être lues.
CD-DA&MP3 : les données de CD et les pistes de fichiers MP3 peuvent être lues.

- Changez les disques après avoir effectué ce réglage.

Guide des fonctions du son (Beep) BEEP ON (réglage initial) / BEEP OFF

Cette fonction permet une rétroaction à tonalités variables selon la touche sur laquelle vous appuyez.

Activation et désactivation du mode silencieux (INT MUTE)

INT MUTE ON / INT MUTE OFF (réglage initial)

Si vous raccordez un appareil qui possède une fonction d'interruption, le silencieux s'enclenche automatiquement dès qu'un signal d'interruption est reçu de cet appareil.

- Lorsque Bluetooth est réglé sur ADPT, INT MUTE ne peut être réglé. Vous reporter à « Réglage de la connexion Bluetooth » (page 21).
- Lorsque l'INTERFACE Bluetooth (KCE-400BT) est connectée, réglez INT MUTE sur OFF.

Réglage du mode AUX+ AUX+ ON / AUX+ OFF (réglage initial)

Vous pouvez reproduire le son d'un périphérique externe (lecteur audio portable, par exemple) par le biais du connecteur de l'interface Bluetooth de cet appareil. Vous devez vous procurer un câble de conversion spécial (KCE-237B) pour que le connecteur de l'interface Bluetooth émule une prise AUX IN.

Un appareil externe et une INTERFACE Bluetooth (KCE-400BT) ne peuvent pas être connectés simultanément.

AUX+ ON : réglez sur ON lorsqu'un appareil externe est connecté. Si vous appuyez sur **SOURCE** et si AUX+ est sélectionné, le son de l'appareil externe est reproduit sur cet appareil.
AUX+ OFF : lorsque réglé sur OFF, la source AUX+ ne peut pas être sélectionnée.

Réglage du mode AUX+ NAME

AUX (réglage initial) / TV / DVD / PORTABLE / GAME

Vous pouvez modifier le AUX+ NAME lorsque AUX+ est réglé sur ON.

Réglage du mode AUX (V-Link) AUX ON / AUX OFF (réglage initial)

Vous pouvez reproduire le son d'un téléviseur ou d'une vidéo en raccordant un câble d'interface Ai-NET/RCA (KCA-121B) (en option) ou un Versatile Link Terminal (KCA-410C) à cet appareil.

Vous pouvez changer l'affichage du AUX NAME lorsque AUX est réglé sur ON. Appuyez sur **ENTER** lorsque AUX est réglé sur ON, et sélectionnez AUX NAME en tournant le **bouton à double fonction**, puis appuyez sur **ENTER**.

Ensuite, tournez le **bouton à double fonction** pour sélectionner le nom AUX de votre choix.

Si le KCA-410C est raccordé, il est possible de sélectionner deux noms AUX.

- Jusqu'à 2 appareils externes avec sortie RCA peuvent être raccordés via le KCA-410C. Dans ce cas, appuyez sur **SOURCE** pour sélectionner le mode AUX, puis appuyez sur **BAND** pour sélectionner l'appareil de votre choix.

Réglage du nom du changeur CHANGER (réglage initial) / PORTABLE

Lorsqu'un changeur optionnel est connecté, vous pouvez régler le nom du mode affiché.

- Le réglage ne peut être effectué que lorsqu'un changeur est connecté. Lorsque deux changeurs sont connectés, le **CHANGER1 NAME/CHANGER2 NAME** s'affiche, et le réglage peut commencer.

Réglage de l'entrée numérique externe (DIGITAL AUX) DIGITAL AUX ON / DIGITAL AUX OFF (réglage initial)

Lorsqu'un processeur audio numérique ALPINE compatible Ai-NET (PXA-H701) et un lecteur DVD (DVE-5207) non compatible Ai-NET sont raccordés, réglez DIGITAL AUX sur ON pour obtenir un son surround à 5.1 canaux.

Vous pouvez changer le nom D-AUX lorsque DIGITAL AUX est réglé sur ON. Appuyez sur **ENTER** lorsque DIGITAL AUX est réglé sur ON, et sélectionnez

D-AUX NAME en tournant le **bouton à double fonction**, puis appuyez sur **ENTER**.

- Appuyez sur **SOURCE**, sélectionnez le mode D-AUX, puis réglez le volume, etc.
- Une fois la sélection de l'entrée terminée, coupez le contact, puis mettez-le à nouveau. Le réglage de l'entrée numérique optique est terminé.
- Selon le type de processeur audio connecté, il est possible que le son du lecteur DVD soit maintenu, même si vous changez de source. Le cas échéant, réglez le lecteur DVD sur OFF.

Réglage du niveau AUX+ (AUX IN GAIN) LOW (réglage initial) / HI

Sélectionnez ON dans « Réglage du mode AUX+ » pour effectuer ce réglage.

LOW : réduit le niveau sonore de l'entrée externe.
HI : augmente le niveau sonore de l'entrée externe.

Raccordement à un amplificateur externe (POWER IC) ON (réglage initial) / OFF

Lorsqu'un amplificateur externe est raccordé, la qualité sonore peut être améliorée en coupant l'alimentation de l'amplificateur intégré.

POWER IC OFF : utilisez ce mode lorsque le préamplificateur avant de l'appareil est utilisé pour piloter un amplificateur externe raccordé aux enceintes. Lorsque ce mode est activé, l'amplificateur interne de l'appareil principal n'envoie plus aucun signal capable de piloter les enceintes.

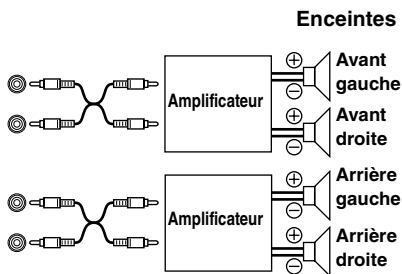

POWER IC ON : les enceintes sont pilotées par un amplificateur intégré.

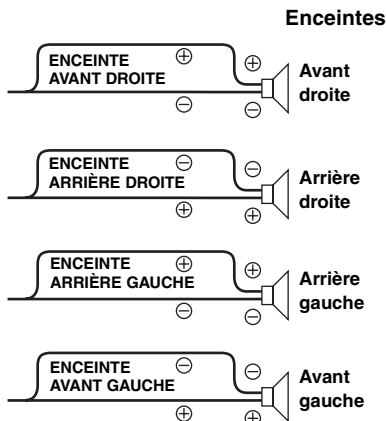

- Le système ne reproduit aucun son lorsque POWER IC est réglé sur OFF.

Démonstration

DEMO ON / DEMO OFF (réglage initial)

Cet appareil possède une fonction de démonstration de l'affichage.

- Pour quitter le mode de démonstration, choisissez DEMO OFF.

Réglage de l'affichage

Vous pouvez sélectionner l'option de configuration DISPLAY dans le menu de configuration principal à l'étape 2.

Commande du gradateur

MANUAL / AUTO (réglage initial)

Réglez la commande Dimmer sur AUTO pour diminuer la luminosité de l'affichage de l'appareil lorsque les phares du véhicule sont allumés. Ce mode est utile si vous estimez que le rétroéclairage de l'appareil est trop lumineux dans l'obscurité.

Réglage du type de défilement

TYPE1 / TYPE2 (réglage initial)

Choisissez l'une des deux méthodes de défilement.

Sélectionnez celle de votre choix.

- TYPE1 : les caractères défilent de droite à gauche, un caractère à la fois
- TYPE2 : les caractères s'accroissent de gauche à droite, un caractère à la fois. Lorsque l'affichage est rempli, il s'efface et les autres mots s'affichent de la même manière, jusqu'à ce que tous les mots du titre aient été affichés.

Réglage du défilement (TEXT SCROLL)

AUTO / MANUAL (réglage initial)

Vous pouvez obtenir un type de défilement comme un titre de morceau ou un nom de fichier sur l'écran source. Si l'écran du mode recherche s'emplit de texte, l'écran défile.

- TEXT SCROLL AUTO : le texte défile automatiquement.
- TEXT SCROLL MANUAL : l'écran fait défiler les informations progressivement.

- Il est possible qu'aucun défilement n'ait lieu ou que le contenu qui défile soit différent dans certaines parties de l'affichage.
- Quel que soit ce réglage, si l'écran s'emplit de texte, l'écran défile.

Réglage de l'iPod

Vous pouvez sélectionner l'option de configuration IPOD dans le menu principal de configuration à l'étape 2.

Réglage du mode de recherche iPod

ON / OFF

L'appareil vous permet de rechercher l'iPhone/iPod à l'aide de huit modes de recherche différents.

Lorsque le mode de recherche est par PLAYLISTS/ARTISTS/ALBUMS/PODCASTS/AUDIOBOOKS, le réglage initial est ON, et lorsque le mode de recherche est par GENRES/COMPOSERS/SONGS, le réglage initial est OFF.

- Pour plus d'informations sur le mode de recherche, vous reporter à « Recherche d'un morceau/titre souhaité » (page 10).

Réglage du TUNER (uniquement lorsqu'un récepteur HD/SAT est raccordé)

Vous pouvez sélectionner l'option de configuration TUNER dans le menu principal de configuration à l'étape 2.

Réglage de l'appel de station HD Radio

STATION CALL LONG / STATION CALL SHORT (réglage initial)

En mode HD Radio, vous pouvez sélectionner le nombre de caractères affichés pour le nom de la station HD Radio.

- LONG : 56 caractères
- SHORT : 7 caractères (FM)
4 caractères (AM)

Activation et désactivation de la recherche numérique

DIGITAL SEEK ON / DIGITAL SEEK OFF (réglage initial)

- ON : la recherche de la station suivante/précédente est utilisée uniquement pour les stations radio numériques.
- OFF : la recherche de la station suivante/précédente est utilisée pour toutes les stations radio.

Récepteur radio SAT (en option)

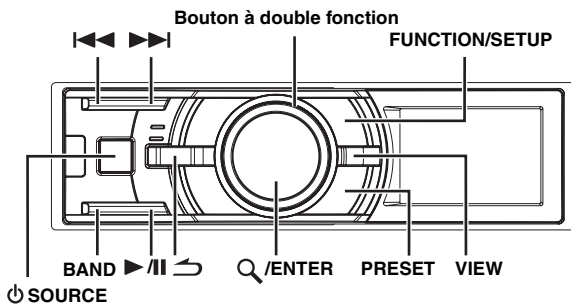

Récepteur SAT : récepteur XM ou SIRIUS
Quand un récepteur XM ou SIRIUS en option est raccordé via le bus Ai-NET, les opérations suivantes sont possibles. Le récepteur XM et le récepteur SIRIUS ne peuvent toutefois pas être raccordés simultanément.

Récepteur SIRIUS : vérifiez les fonctions du récepteur SIRIUS. Tous les récepteurs SIRIUS ne sont pas munis des mêmes fonctions ; en outre, il est possible que certaines fonctions ne soient pas disponibles sur cet appareil. Pour plus de détails sur les fonctions individuelles, reportez-vous au mode d'emploi du récepteur SIRIUS.

Réception de stations à l'aide du récepteur radio SAT (en option)

A propos de SAT Radio

Satellite Radio* est un système de divertissement audio qui propose plus de 100 stations audio numériques. Pour un petit montant mensuel, les abonnés peuvent profiter de musique, sports, actualités et dialogues aux quatre coins de la planète par satellite. Pour plus d'informations, visitez le site Web de XM à l'adresse www.xmradio.com ou le site Web de SIRIUS, à l'adresse www.sirius.com.

Pour recevoir les stations SAT Radio, vous avez besoin d'un tuner radio satellite XM Direct™ ou SIRIUS, disponible séparément, et d'un adaptateur d'interface Ai-NET approprié. Pour de plus amples informations, consultez votre distributeur Alpine le plus proche.

* XM et les logos correspondants sont des marques déposées de XM Satellite Radio Inc.

* SIRIUS et les logos correspondants sont des marques déposées de SIRIUS Satellite Radio Inc.

• Les fonctions ne peuvent être commandées via le récepteur SAT que si celui-ci est raccordé.

- 1 Appuyez sur **SOURCE** pour activer le mode Radio SAT.
- 2 Appuyez sur **BAND** pour sélectionner une des trois gammes pré-réglées Radio SAT.

Chaque pression de la touche change de gamme :

Mode XM :
XM1 → XM2 → XM3 → XM1

Mode SIRIUS :
SR1 → SR2 → SR3 → SR1

- 3 Appuyez sur **◀◀** ou **▶▶** pour sélectionner le canal souhaité.

Si vous maintenez **◀◀** ou **▶▶** enfoncée, le canal change en continu.

- Si vous utilisez la télécommande en option (RUE-4190, etc.), vous pouvez sélectionner directement un canal SAT Radio via le pavé numérique de la télécommande.

- 1 En mode XM ou SIRIUS Radio, entrez le numéro de canal souhaité à l'aide du pavé numérique de la télécommande.
- 2 Appuyez sur la touche ENTER de la télécommande dans les 5 secondes pour recevoir le canal.
Si le numéro de canal est reproduit sans appuyer sur ENTER, le canal est automatiquement reçu après 5 secondes.

Contrôle du numéro d'ID SAT Radio

Pour vous abonner aux programmes SAT Radio, vous avez besoin d'un numéro de radio unique. Ce numéro est fourni avec chaque radio XM ou SIRIUS tierce.

Il s'agit d'un numéro alphanumérique à 8 caractères pour la radio XM et à 12 caractères pour la radio SIRIUS. Il est imprimé sur l'étiquette située sur le récepteur SAT.

Vous pouvez également l'afficher sur l'écran de cet appareil en procédant comme suit :

XM :

- 1 Pendant la réception d'une gamme XM Radio, appuyez sur **◀◀** ou **▶▶** pour sélectionner le canal « 0 » pour XM.
- 2 Pour annuler l'affichage du numéro d'ID, sélectionnez un canal différent de « 0 ».

SIRIUS :

- 1 En mode de réception de la bande radio SIRIUS, appuyez sur **◀◀** ou **▶▶** pour sélectionner le canal « 255 » ou « 0 » pour SIRIUS.
- 2 Pour annuler l'affichage du numéro d'ID, sélectionnez un canal différent de « 255 » ou « 0 ».

- Les lettres « O », « S », « I » et « F » ne peuvent pas être utilisées comme numéro d'ID (récepteur radio XM seulement).
- Vous pouvez contrôler le numéro d'ID imprimé sur l'étiquette de votre récepteur radio SAT tiers.
- Tous les canaux invalides (et les canaux qui ne sont pas pris par abonnement, si applicable) seront automatiquement passés lorsque vous naviguez dans les canaux via les touches de canal PRÉCÉDENT/SUIVANT.

Mémorisation des canaux pré-réglés

- 1 Appuyez sur **BAND** pour sélectionner la gamme à mémoriser.
- 2 Appuyez sur **PRESET**.
L'écran Preset s'affiche.
- 3 Tournez le **bouton à double fonction** pour sélectionner le numéro de pré-réglage.
- 4 Appuyez sur **Q/ENTER** et maintenez cette touche enfoncée pendant au moins 2 secondes.
La station sélectionnée est mémorisée.
- 5 Répétez la procédure pour mémoriser jusqu'à 5 autres canaux de la même gamme.
 - Pour mémoriser des canaux d'une autre gamme, sélectionnez simplement celle-ci, puis répétez la procédure.
 - Vous pouvez mémoriser 18 canaux au total soit pour XM, soit pour SIRIUS. 6 canaux sont mémorisés dans chaque gamme (XM1, XM2 et XM3 pour XM ; SIRIUS1, SIRIUS2 et SIRIUS3 pour SIRIUS).
 - Si vous mémorisez un canal sous un pré-réglage qui a déjà été utilisé pour une autre station, cette station sera effacée et remplacée par la nouvelle.

Réception des stations mémorisées

- 1 Appuyez sur **BAND** pour sélectionner la gamme souhaitée.
- 2 Appuyez sur **PRESET**.
L'écran Preset s'affiche.
- 3 Tournez le **bouton à double fonction** pour sélectionner une station radio.
- 4 Appuyez sur **Q/ENTER**.
La station sélectionnée est reçue.

Enregistrement des équipes de sport désirées (SIRIUS uniquement)

Enregistrez les équipes de votre choix à partir des ligues disponibles dans SIRIUS. Une fois vos équipes enregistrées, leurs scores sont annoncés à l'aide d'interruption Alert pendant que vous écoutez un autre programme. Pour recevoir ces informations, reportez-vous à la page 25.

Pour disposer de cette fonction, procédez comme suit.

Enregistrement lors de la réception d'une émission sportive

- 1 Sélectionnez le canal qui retransmet vos émissions sportives.
- 2 Appuyez sur **FUNCTION/SETUP** pour activer le mode Function.

- 3 Tournez le **bouton à double fonction** pour sélectionner MEMORY, puis appuyez sur **Q/ENTER** pour activer le mode de mémorisation.

- 4 Tournez le **bouton à double fonction** pour sélectionner l'équipe de votre choix du match en cours, puis appuyez sur **Q/ENTER**.

- 5 Tournez le **bouton à double fonction** pour sélectionner le type d'alerte, puis appuyez sur **Q/ENTER**.

UPDATE (réglage initial) ↔ INITIAL

UPDATE : l'écran Alert s'interrompt dès qu'une information importante est disponible (changement de score, résultat du match, etc.).

INITIAL : l'écran Alert s'interrompt lorsque le match commence.

- 6 Appuyez sur **FUNCTION/SETUP** pour annuler le mode Function.

- Si votre mémoire est pleine alors que vous avez besoin d'enregistrer, « MEMORY FULL » s'affiche. Si vous souhaitez remplacer l'équipe après avoir effectué la procédure de l'étape 4, tournez le **bouton à double fonction** pour sélectionner « REPLACE YES », puis appuyez sur **Q/ENTER**.
- Si vous n'exécutez aucune opération dans les 10 secondes, le mode normal est rétabli.

Réglage de l'alerte de jeu

- 1 Appuyez pendant au moins 2 secondes sur **FUNCTION/SETUP** pour sélectionner le mode Setup.
- 2 Tournez le **bouton à double fonction** pour sélectionner l'élément TUNER, puis appuyez sur **Q/ENTER**.
- 3 Tournez le **bouton à double fonction** pour sélectionner GAME ALERT, puis appuyez sur **Q/ENTER**.
- 4 Tournez le **bouton à double fonction** pour sélectionner la ligue souhaitée, puis appuyez sur **Q/ENTER**.
- 5 Tournez le **bouton à double fonction** pour sélectionner une équipe à mémoriser, puis appuyez sur **Q/ENTER**.
- 6 Tournez le **bouton à double fonction** pour sélectionner un type d'alerte, puis appuyez sur **Q/ENTER**.

UPDATE (réglage initial) ↔ INITIAL

UPDATE : l'écran Alert s'interrompt dès qu'une information importante est disponible (changement de score, résultat du match, etc.).

INITIAL : l'écran Alert s'interrompt lorsque le match commence.

- 7 Appuyez pendant au moins 2 secondes sur **↵** pour annuler le mode SETUP.

- Appuyez sur **↵** pour revenir au mode Setup précédent.
- Vous pouvez mémoriser une seule équipe par ligue.
- Si vous n'exécutez aucune opération dans les 60 secondes, le mode normal est automatiquement rétabli.

Enregistrement du morceau/artiste souhaité (SIRIUS uniquement)

Un morceau ou un artiste mémorisé est annoncé dès qu'un morceau ou un artiste correspondant est trouvé dans un autre canal. L'alerte d'interruption est affichée lorsque vous écoutez un programme sur un autre canal. Pour obtenir davantage d'informations sur l'interruption, reportez-vous à la section « Rappel des informations enregistrées (SIRIUS uniquement) » (page 26).

- 1 Appuyez sur **FUNCTION/SETUP** pour activer le mode Function lorsqu'un morceau ou le morceau d'un artiste que vous souhaitez mémoriser est diffusé.
 - 2 Tournez le bouton à double fonction pour sélectionner **MEMORY**, puis appuyez sur **Q/ENTER** pour activer le mode de mémorisation.
 - 3 Tournez le bouton à double fonction pour sélectionner **SONG** ou **ARTIST**, puis appuyez sur **Q/ENTER**.
- Si vous n'exécutez aucune opération dans les 10 secondes, le mode normal est rétabli.
 - Si votre mémoire est pleine alors que vous avez besoin d'enregistrer, « **MEMORY FULL** » s'affiche. Si vous souhaitez changer le titre du morceau ou le nom de l'artiste après avoir effectué les procédures décrites à l'étape 3, tournez le bouton à double fonction pour sélectionner « **REPLACE YES** », puis appuyez sur **Q/ENTER**.
 - Si le morceau/l'artiste que vous souhaitez mémoriser existe déjà, « **CAN NOT MEMORY** » s'affiche.

Rappel des informations enregistrées (SIRIUS uniquement)

Dès que l'équipe sportive, le(s) morceau(x) ou l'artiste sont diffusés, une alerte d'interruption s'affiche à l'écran.

- 1 Une fois que l'appareil a affiché « **GAME ALERT** », « **SONG ALERT** » ou « **ARTIST ALERT** », une liste d'alertes sera automatiquement affichée.
 - 2 Tournez le bouton à double fonction pour sélectionner l'information de votre choix.
 - 3 Appuyez sur **Q/ENTER**.
Le canal sélectionné contenant les informations souhaitées est reçu.
- Si vous n'exécutez aucune opération dans les 10 secondes, le mode normal est rétabli.
 - Une seule équipe, un seul morceau ou un seul artiste peut être affiché comme alerte d'interruption. Par exemple, le morceau et l'artiste ne peuvent pas être affichés simultanément comme alerte.

Annulation de l'alerte mémorisée (SIRIUS uniquement)

- 1 En mode de réception normale, appuyez sur **FUNCTION/SETUP** pour activer le mode Function.
 - 2 Tournez le bouton à double fonction pour sélectionner **DELETE**, puis appuyez sur **Q/ENTER**.
La liste mémorisée s'affiche. Si aucune alerte n'est mémorisée, « **NO MEMORY** » s'affiche.
 - 3 Tournez le bouton à double fonction pour sélectionner une liste à supprimer, puis appuyez sur **Q/ENTER**.
 - 4 Tournez le bouton à double fonction pour sélectionner **DELETE YES**, puis appuyez sur **Q/ENTER**.
DELETE NO ↔ **YES**
Si vous sélectionnez « **NO** », l'appareil revient à l'affichage de la liste mémorisée.
 - 5 Appuyez sur **FUNCTION/SETUP** pour annuler le mode Function.
- Si vous n'exécutez aucune opération dans les 10 secondes, le mode normal est rétabli.

Fonction de recherche

Vous pouvez rechercher des programmes par catégorie, numéro de canal, artiste ou morceau.

- 1 Appuyez sur **Q/ENTER** en mode **XM** ou **SIRIUS**.
 - 2 Tournez le bouton à double fonction pour sélectionner le mode de recherche, puis appuyez sur **Q/ENTER**.
CATEGORY ↔ **CHANNEL** ↔ **ARTIST*** ↔ **SONG***
- * *SIRIUS uniquement.*

Mode de recherche par catégorie

- 3 Tournez le bouton à double fonction pour sélectionner la catégorie souhaitée, puis appuyez sur **Q/ENTER**.
 - 4 Tournez le bouton à double fonction pour sélectionner le nom de canal souhaité, puis appuyez sur **Q/ENTER**.
- En mode de recherche par catégorie, appuyez sur **↵** pour sélectionner un mode de recherche différent.
 - Le mode de recherche est annulé si vous maintenez la touche **↵** enfoncée pendant au moins 2 secondes en mode de recherche par catégorie.
 - Si une alerte d'interruption se produit en mode de recherche, celui-ci est annulé.

Mode de recherche par canal/artiste/morceau

- 3 Tournez le bouton à double fonction pour sélectionner le nom de canal/artiste/morceau souhaité, puis appuyez sur **Q/ENTER**.
 - En mode de recherche par canal/artiste/morceau, appuyez sur **↔** pour sélectionner un mode de recherche différent.
 - Le mode de recherche est annulé si vous maintenez la touche **↔** enfoncée pendant au moins 2 secondes en mode de recherche par canal/artiste/morceau.
 - La recherche par canal est possible uniquement dans la catégorie (dernier mode).
 - Si une alerte d'interruption se produit en mode de recherche, celui-ci est annulé.

Fonction de recherche rapide

Vous pouvez rechercher tous les canaux par ordre numérique.

- 1 Maintenez la touche **Q/ENTER** enfoncée pendant au moins 2 secondes en mode XM ou SIRIUS pour activer le mode de recherche rapide.
- 2 Tournez le bouton à double fonction pour sélectionner le canal souhaité dans les 10 secondes. Le canal sélectionné est reçu.

Sélection de la CATÉGORIE de votre choix (Catégorie précédente/suivante)

Appuyez sur le bouton à double fonction tout en le faisant pivoter vers la gauche ou vers la droite.

Si vous tournez ce bouton vers la droite, vous passez à la catégorie suivante.

Si vous tournez ce bouton vers la gauche, vous revenez à la catégorie précédente.

La lecture du premier canal de la catégorie sélectionnée commence.

Réception d'informations routières ou météorologiques à partir de la radio SAT

- 1 Sélectionnez le canal SAT Radio pour obtenir les informations routières/météorologiques locales.
 - 2 Maintenez **▶/II** enfoncée pendant 2 secondes au moins en mode SAT.
La station qui diffuse des informations routières ou météorologiques est mémorisée.
 - 3 Appuyez sur **BAND** et maintenez cette touche enfoncée pendant au moins 2 secondes.
La station diffusant des informations routières ou météorologiques qui est mémorisée est rappelée.
 - 4 Appuyez sur **BAND** et maintenez cette touche enfoncée pendant au moins 2 secondes.
Revient au mode normal.
- Il est également possible de mémoriser et de rappeler un canal différent des informations routières ou météorologiques.

Fonction de relecture instantanée (SIRIUS uniquement)

En mode SIRIUS, le canal actuel est mémorisé à l'aide de la fonction de relecture instantanée. Cette fonction vous permet d'interrompre à tout moment les informations du canal. Si vous continuez la lecture, celle-ci commencera à la position à laquelle les informations ont été interrompues. Cette fonction peut être utilisée pour mémoriser jusqu'à 44 minutes d'audio.

- 1 Lors de la réception SIRIUS, appuyez sur **▶/II** pour sélectionner le mode de relecture instantanée. « INSTANT REPLAY » s'affiche et la station reçue est mémorisée.
- 2 Appuyez à nouveau sur **▶/II** pour sélectionner le mode de lecture.
Les informations mémorisées sont lues.

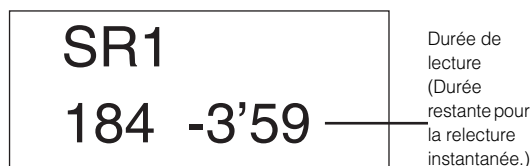

Lors de la relecture instantanée :

Recherche rapide

vers l'arrière : maintenez la touche **◀◀** enfoncée.

Pour effectuer une

recherche rapide vers

l'avant : maintenez la touche **▶▶** enfoncée.

- Si vous continuez d'appuyer sur la touche de recherche rapide vers l'avant, le mode de relecture instantanée est annulé et l'appareil passera au mode de réception normal.

- 3 Appuyez sur **↔** pendant au moins 2 secondes pour annuler le mode de relecture instantanée.
L'appareil revient au mode de diffusion SIRIUS habituel.

Modification de l'affichage

Des informations de texte, telles que le nom de la station, le nom d'artiste/fonction et le titre du morceau/programme sont disponibles avec chaque canal XM ou Sirius. L'appareil peut afficher ces informations de texte comme décrit ci-après.

En mode XM ou SIRIUS, appuyez sur **VIEW**.

Chaque pression de cette touche change l'affichage comme illustré ci-dessous.

Mode XM :

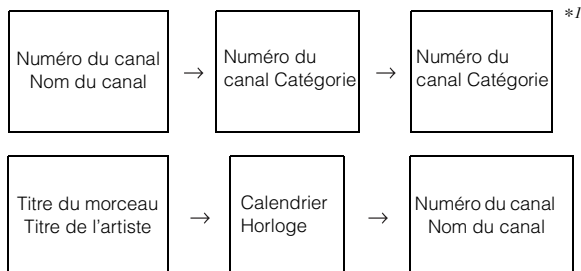

Mode SIRIUS :

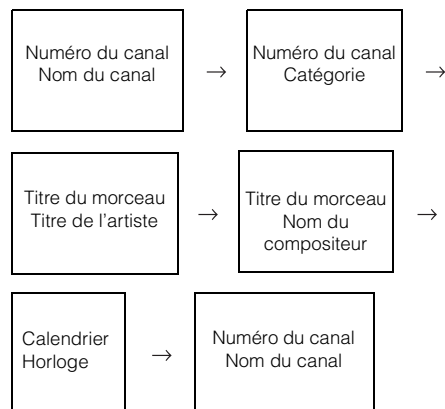

*1 Si ADF est réglé sur OFF, ces informations ne s'affichent pas (voir la section « Réglage de l'affichage du champ de données auxiliaires (XM uniquement) » à la page 28).

- Lorsque le « Réglage du défilement (TEXT SCROLL) » (page 23) est réglé sur « AUTO », le nom du canal et le titre du morceau défilent continuellement. Lorsque le défilement est réglé sur « MANUAL », le titre du morceau ne défile qu'une fois.
- L'affichage peut différer de celui illustré selon le modèle.

Réglage de l'affichage du champ de données auxiliaires (XM uniquement)

Vous pouvez activer ou désactiver l'affichage ADF (Auxiliary Data Field) XM. Il n'y a pas de fonction ADF avec le récepteur SIRIUS.

- 1 Appuyez pendant au moins 2 secondes sur **FUNCTION/SETUP** pour sélectionner le mode **Setup**.**
- 2 Tournez le bouton à double fonction pour sélectionner le mode TUNER, puis appuyez sur **Q/ENTER**.**
- 3 Tournez le bouton à double fonction pour sélectionner XM ADF, puis appuyez sur **Q/ENTER**.**
- 4 Tournez le bouton à double fonction pour sélectionner ON/OFF, puis appuyez sur **Q/ENTER**.** Lorsque vous sélectionnez ON, le champ de données auxiliaires s'affiche en appuyant sur VIEW (reportez-vous à la section « Modification de l'affichage » page 28.)
- 5 Maintenez la touche **↵** enfoncée pendant 2 secondes au moins pour revenir au mode normal.**

- Appuyez sur **↵** lors de la procédure pour revenir au mode précédent.
- Si vous n'exécutez aucune opération dans les 60 secondes, le mode normal est automatiquement rétabli.

Utilisation du système IMPRINT (en option)

Alpine présente IMPRINT, la première technologie au monde qui élimine les problèmes acoustiques inhérents aux véhicules (dégradation du son) ; cette technologie restitue en effet le son original du support musical. Pour plus d'informations, reportez-vous à la section « À propos de la technologie IMPRINT » (page 36).
Lorsqu'un processeur audio IMPRINT (PXA-H100) (vendu séparément) est raccordé à cet appareil, il est possible d'utiliser le système MultEQ et d'effectuer les réglages audio suivants.

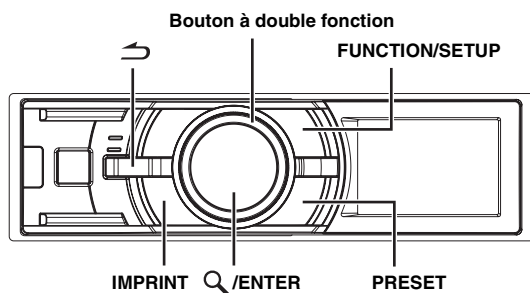

Modification du mode MultEQ

Le système MultEQ, développé par Audyssey Labs, corrige automatiquement le son de l'environnement d'écoute. Ce système s'adapte aux emplacements d'installation des enceintes dans le véhicule. Pour cela, le système MultEQ doit mesurer les caractéristiques de réponse du véhicule. Pour plus de détails sur la procédure de configuration, consultez votre revendeur Alpine agréé.

- 1 Appuyez sur **IMPRINT** et maintenez cette touche enfoncée pendant au moins 2 secondes.
- 2 Appuyez sur **Q/ENTER**.
- 3 Tournez le bouton à double fonction pour sélectionner le mode MultEQ, puis appuyez sur **Q/ENTER**.
OFF (Mode manuel) → CURVE 1 (MultEQ-1) → CURVE 2 (MultEQ-2) → OFF (Mode manuel)
- 4 Maintenez la touche **IMPRINT** enfoncée pendant 2 secondes au moins pour revenir au mode normal.

- Le mode Curve est disponible uniquement lorsque les réglages curve 1 et curve 2 sont mémorisés.
- Lorsque vous utilisez MultEQ, les modes MX, X-OVER, Time Correction, Factory's EQ, SUBW PHASE, SUBW CHANNEL, TW Setup, EQ Mode, Filter Type, Parametric EQ et Graphic EQ sont réglés automatiquement. L'utilisateur ne peut plus régler ces modes.
- Lorsqu'un processeur audio externe est raccordé, le système MultEQ n'est pas disponible.

Réglage du son en mode manuel

Vous pouvez modifier les réglages sonores lorsque le mode MultEQ est réglé sur MultEQ off (mode manuel).

Il est toutefois possible de régler le subwoofer sur ON/OFF dans le système du subwoofer, que le système MultEQ soit réglé sur ON ou sur OFF.

Suivez les étapes 1 à 5 pour sélectionner l'un des modes du menu Son à modifier. Reportez-vous à la section correspondante pour plus d'informations sur l'option sélectionnée.

- 1 Appuyez pendant au moins 2 secondes sur **FUNCTION/SETUP** pour activer le mode de sélection **SETUP**.

- 2 Tournez le bouton à double fonction pour sélectionner **AUDIO**, puis appuyez sur **Q/ENTER**.

BT*1 ↔ AUDIO ↔ GENERAL ↔ DISPLAY ↔ IPOD ↔ TUNER*2 ↔ BT

*1 Affiché uniquement lorsque INT MUTE est réglé sur OFF, et le mode réglé est différent de BT AUDIO.

*2 Uniquement lorsqu'un récepteur HD/SAT est raccordé.

- 3 Tournez le bouton à double fonction pour sélectionner l'élément souhaité, puis appuyez sur **Q/ENTER**.

USER PRESET ↔ MX ↔ FR-EQ ↔ SOUND FIELD*3 ↔ SUBW ↔ SUBW SYS*4 ↔ SUBW PHASE*4 ↔ SUBW CHANNEL*4 ↔ TW*5 ↔ EQ MODE ↔ FILTER ↔ TCR ↔ MX LEVEL*6
(par ex. sélectionnez SUBW)

*3 À l'étape 3, trois options de réglage du son peuvent être sélectionnées en mode de réglage du champ sonore (PARAMETRIC EQ/GRAPHIC EQ, TIME CORRECTION, X-OVER) ; tournez le bouton à double fonction pour sélectionner l'option de votre choix, puis appuyez sur **Q/ENTER** pour passer à l'étape 4.

*4 Ces fonctions sont inopérantes lorsque le subwoofer est réglé sur OFF.

*5 Cette fonction est disponible uniquement lorsque le PXA-H100 (vendu séparément) est raccordé et que le mode 2.2 canaux (3WAY) est sélectionné. Pour de plus amples informations, reportez-vous au mode d'emploi du PXA-H100.

*6 Cette fonction est inopérante lorsque le mode MX est réglé sur OFF.

- 4 Tournez le bouton à double fonction pour modifier le réglage, puis appuyez sur **Q/ENTER**.

(par ex. sélectionnez SUBW ON ou SUBW OFF.)

- 5 Maintenez la touche **↵** enfoncée pendant 2 secondes au moins pour revenir au mode normal.

- Le réglage des modes Media Xpander, Factory's EQ, Parametric EQ/Graphic EQ, EQ Mode et MX est impossible lorsque la fonction DEFEAT est réglée sur ON.
- Appuyez sur **↵** pour revenir au mode du menu Son précédent.
- Si vous n'effectuez aucune opération pendant 60 secondes, le mode du menu Son est annulé.

USER PRESET

- Si le processeur audio **IMPRINT** est raccordé, vous pouvez effectuer des réglages plus détaillés pour le réglage audio. Pour plus d'informations, vous reporter à « Utilisation du système **IMPRINT** (en option) » (page 29).

Enregistrement du niveau de réglage audio

Vous pouvez mémoriser jusqu'à 3 contenus adaptés/réglés sur cet appareil.

Tous les éléments adaptés/réglés suivants sont enregistrés dans une mémoire pré-réglée.

Éléments à adapter/régler	Page de référence
EQ ADJ (Parametric EQ/Graphic EQ)	page 30~page 31
TCR	page 31
X-OVER	page 31

1 Tournez le bouton à double fonction pour sélectionner un numéro de pré-réglage, puis maintenez la touche **Q/ENTER** enfoncée pendant au moins 2 secondes.

2 Tournez le bouton à double fonction pour sélectionner **PROTECT YES/NO**, puis appuyez sur **Q/ENTER** pour mémoriser les contenus adaptés.

PROTECT YES (réglage initial) ↔ PROTECT NO

- Si **YES** est sélectionné, les contenus adaptés sont protégés et enregistrés dans les numéros de pré-réglage. Si vous souhaitez enregistrer le paramètre dans un numéro de pré-réglage protégé, vous pouvez sélectionner « **REPLACE NO/YES** ».
- Si **PROTECT NO** est sélectionné, le pré-réglage est enregistré.
- Lorsque cette opération est effectuée, tous les contenus adaptés de **Parametric EQ/Graphic EQ, Time Correction** et **X-Over** sont enregistrés dans le numéro de pré-réglage.
- Les contenus enregistrés ne sont pas supprimés même lorsque l'appareil est réinitialisé ou la batterie débranchée.

Rappel du niveau de réglage audio

Vous pouvez rappeler les contenus enregistrés dans « Enregistrement du niveau de réglage audio » (page 30).

1 Tournez le bouton à double fonction pour sélectionner un numéro de pré-réglage, puis appuyez sur **Q/ENTER**.

Les contenus adaptés/réglés du numéro sélectionné sont rappelés.

- L'écran **User Preset** peut également être rappelé en mode normal en maintenant **PRESET** enfoncé pendant au moins 2 secondes.

Réglage du mode Media Xpander sur ON/OFF

Lorsque le mode **Media Xpander** est activé, vous pouvez en régler le niveau (reportez-vous à la page 33).

OFF (réglage initial) ↔ ON

Préréglages de l'égaliseur (Factory's EQ) (FR-EQ)

10 réglages d'égaliseur sont pré-réglés en usine pour une variété de sources musicales.

FLAT ↔ POPS ↔ ROCK ↔ NEWS ↔ JAZZ&BLUES ↔
ELECTRICAL DANCE ↔ HIPHOP&RAP ↔
EASY LISTENING ↔ COUNTRY ↔ CLASSICAL ↔ USER1 ↔
USER2 ↔ USER3 ↔ USER4 ↔ USER5 ↔ USER6

- Si vous sélectionnez **User 1** à **6**, vous pouvez rappeler le numéro de pré-réglage mémorisé à la section « Réglage de la courbe de l'égaliseur graphique » (page 31) ou « Réglage de la courbe de l'égaliseur paramétrique » (page 30).

Réglage du champ sonore

Le réglage des modes **Parametric EQ/Graphic EQ Adjustment, Time Correction** et **X-Over** peut être effectué dans ce mode.

Réglage de la courbe de l'égaliseur paramétrique

Vous pouvez modifier les réglages de l'égaliseur afin de créer une courbe de réponse plus adaptée à vos goûts. Pour ajuster la courbe de l'égaliseur paramétrique, réglez le mode EQ sur **PARAMETRIC EQ**. Pour plus d'informations, vous reporter à « Réglage du mode EQ » (page 32).

1 Après avoir sélectionné **EQ ADJ (Parametric EQ)** en mode de réglage du champ sonore, tournez le bouton à double fonction pour sélectionner la gamme à régler, puis appuyez sur **Q/ENTER**.

BAND1 → BAND2 → BAND3 → BAND4 → BAND5 → BAND1

2 Tournez le bouton à double fonction pour sélectionner un élément de réglage, puis appuyez sur **Q/ENTER**.

FC → LV → Q → FC
(fréquence) (niveau) (largeur de bande) (fréquence)

Réglage de la fréquence

3-1 Tournez le bouton à double fonction pour sélectionner des gammes de fréquence.

Gammes de fréquence ajustables :
20 Hz à 20 kHz (par incréments de 1/3 octaves)

BAND1 : 20 Hz~80 Hz (63 Hz)
BAND2 : 50 Hz~200 Hz (150 Hz)
BAND3 : 125 Hz~3,2 kHz (400 Hz)
BAND4 : 315 Hz~8 kHz (1 kHz)
BAND5 : 800 Hz~20 kHz (2,5 kHz)

Réglage du niveau

3-2 Tournez le bouton à double fonction pour régler le niveau.

Niveaux ajustables : -6 à +6 dB

Réglage de la largeur de bande (Q)

3-3 Tournez le bouton à double fonction pour régler la largeur de bande (Q).

Largeurs de bande ajustables : 1 - 1,5 - 3

4 Pour régler une autre gamme, répétez les étapes 1 à 3, puis réglez toutes les gammes.

- Les fréquences des gammes adjacentes ne peuvent pas être réglées en 4 étapes.
- Pendant le réglage de l'égaliseur paramétrique, vous devez prendre en compte la réponse en fréquence des enceintes raccordées.
- Pour sélectionner la gamme suivante, tournez le bouton à double fonction tout en le maintenant enfoncé.
- L'écran **User Preset** peut être rappelé en mode normal en maintenant **PRESET** enfoncé pendant 2 secondes.

Réglage de la courbe de l'égaliseur graphique

Vous pouvez modifier les paramètres de l'égaliseur afin de créer une courbe de réponse plus adaptée à vos goûts. Pour ajuster la courbe de l'égaliseur graphique, réglez le mode EQ sur GRAPHIC EQ. Pour plus d'informations, vous reportez à « Réglage du mode EQ » (page 32).

1 Après avoir sélectionné EQ ADJ (Graphic EQ) en mode de réglage du champ sonore, tournez le bouton à double fonction pour sélectionner la gamme à régler, puis appuyez sur **Q/ENTER**.

BAND1 → BAND2 → BAND3 → BAND4 → BAND5 →
BAND6 → BAND7 → BAND1

BAND-1 (63 Hz) / BAND-2 (150 Hz) / BAND-3 (400 Hz) /
BAND-4 (1 kHz) / BAND-5 (2,5 kHz) / BAND-6 (6,3 kHz) /
BAND-7 (17,5 kHz)

2 Appuyez sur **Q/ENTER** pour activer le mode de réglage du niveau.

3 Tournez le bouton à double fonction pour régler le niveau.

Niveaux de sortie ajustables : -6 à +6 dB

4 Pour régler une autre gamme, répétez les étapes 1 à 3, puis réglez toutes les gammes.

- Pour sélectionner la gamme suivante, tournez le bouton à double fonction tout en le maintenant enfoncé.
- L'écran User Preset peut être rappelé en mode normal en maintenant PRESET enfoncé pendant 2 secondes.

Réglage de la correction du temps

Avant d'effectuer les procédures suivantes, reportez-vous à la section « À propos de la correction du temps » (page 34).

1 Après avoir sélectionné TIME CORRECTION en mode de réglage du champ sonore, tournez le bouton à double fonction pour sélectionner la gamme à régler, puis appuyez sur **Q/ENTER**.

Système à 2.2 canaux (3WAY)

F-L (réglage initial) → F-R → R-L → R-R →
(Moy-G) (Moy-D) (Aigus-G) (Aigus-D)
SW-L → SW-R → F-L
(Moy-G)

Système à 4.2 canaux (FRONT/REAR/SUBW.)

F-L (réglage initial) → F-R → R-L → R-R →
(Avant-G) (Avant-D) (Arrière-G) (Arrière-D)
SW-L → SW-R → F-L
(Avant-G)

2 Appuyez sur **Q/ENTER** pour activer le mode de réglage de la correction du temps.

3 Tournez le bouton à double fonction pour régler la distance (0,0 à 336,6 cm).

L = (distance qui vous sépare de l'enceinte la plus éloignée) – (distance qui vous sépare des autres enceintes)

Vous reportez à « Liste des valeurs de correction du temps » à la page 34.

4 Répétez les étapes 1 et 3 pour régler une autre enceinte.

Réglez ces valeurs afin que le son de cette enceinte atteigne la position d'écoute en même temps que le son des autres enceintes.

- Pour sélectionner la gamme suivante, tournez le bouton à double fonction tout en le maintenant enfoncé.
- L'écran User Preset peut être rappelé en mode normal en maintenant PRESET enfoncé pendant 2 secondes.

Réglage des paramètres du répartiteur (X-OVER)

Avant d'effectuer les procédures suivantes, reportez-vous à la section « À propos du répartiteur » (page 35).

Système à 2.2 canaux (3WAY)

1 Après avoir sélectionné X-OVER en mode de réglage du champ sonore, tournez le bouton à double fonction pour sélectionner la gamme à régler, puis appuyez sur **Q/ENTER**.

Système à 2.2 canaux (3WAY) / NORMAL (L=R)

Éléments de réglage :

LOW / MID-L / MID-H / HIGH

Système à 2.2 canaux (3WAY) / INDIVIDUAL (L/R)

Éléments de réglage :

LOW-L / LOW-R / MID-L-L / MID-L-R / MID-H-L /
MID-H-R / HIGH-L / HIGH-R

2 Tournez le bouton à double fonction pour sélectionner un élément de réglage, puis appuyez sur **Q/ENTER**.

FC → LV → SLP → FC
(fréquence de (niveau) (pente) (fréquence)
coupure)

Fréquence de coupure

3-1 Tournez le bouton à double action pour sélectionner la fréquence de coupure (point de croisement) de votre choix.

Gammes de fréquence ajustables :

Système à 2.2 canaux (3WAY)

Éléments de réglage :

LOW / MID-L 20 Hz~200 Hz
MID-H 20 Hz~20 kHz
HIGH (1 kHz~20 kHz)*1/(20 Hz~20 kHz)*2

*1 Lorsque MAKER'S est sélectionné, reportez-vous à la section « Réglage de la pente de réponse de l'enceinte des aigus (TW Setup) » (page 32).

*2 Lorsque USER'S est sélectionné, reportez-vous à « Réglage de la pente de réponse de l'enceinte des aigus (TW Setup) » (page 32).

Réglage du niveau

3-2 Tournez le bouton à double fonction pour régler le niveau de sortie.

Niveaux de sortie ajustables : -12 à 0 dB

Réglage de la pente

3-3 Tournez le bouton à double fonction pour régler la pente.

Pente ajustable : FLAT*, 6 dB/oct., 12 dB/oct., 18 dB/oct., 24 dB/oct.

* FLAT peut être réglé pour la pente HIGH uniquement lorsque USER'S est sélectionné dans « Réglage de la pente de réponse de l'enceinte des aigus (TW Setup) » (page 32). Selon les caractéristiques de réponse de l'enceinte, vous devez faire attention lorsque vous réglez la pente de réponse sur FLAT, car vous risquez d'endommager l'enceinte. Un message s'affiche lorsque la pente de réponse de l'enceinte des aigus est réglée sur FLAT.

- 4 Répétez les étapes 1 et 3 pour régler les autres gammes.

Système à 4.2 canaux (FRONT/REAR/SUBW.)

- 1 Après avoir sélectionné X-OVER en mode de réglage du champ sonore, tournez le bouton à double fonction pour sélectionner la gamme à régler, puis appuyez sur **Q/ENTER**.

Système à 4.2 canaux (FRONT/REAR/SUBW.) / NORMAL (L=R)

Éléments de réglage :

LOW (SUB-W) / MID (REAR) / HIGH (FRONT)

Système à 4.2 canaux (FRONT/REAR/SUBW.) / INDIVIDUAL (L/R)

Éléments de réglage :

LOW (SUB-W)-L / LOW (SUB-W)-R / MID (REAR)-L / MID (REAR)-R / HIGH (FRONT)-L / HIGH (FRONT)-R

- 2 Tournez le bouton à double fonction pour sélectionner un élément de réglage, puis appuyez sur **Q/ENTER**.

FC → LV → SLP → FC
(fréquence de (niveau) (pente) (fréquence)
coupure)

Fréquence de coupure

- 3-1 Tournez le bouton à double action pour sélectionner la fréquence de coupure (point de croisement) de votre choix.

Gammes de fréquence ajustables :

Système à 4.2 canaux (FRONT/REAR/SUBW.)

Éléments de réglage :

20 Hz~200 Hz

Réglage du niveau

- 3-2 Tournez le bouton à double fonction pour régler le niveau de sortie.

Niveaux de sortie ajustables : -12 à 0 dB

Réglage de la pente

- 3-3 Tournez le bouton à double fonction pour régler la pente.

Pente ajustable : FLAT, 6 dB/oct., 12 dB/oct., 18 dB/oct., 24 dB/oct.

- 4 Répétez les étapes 1 et 3 pour régler les autres gammes.

- Pour sélectionner la gamme suivante, tournez le bouton à double fonction tout en le maintenant enfoncé.
- Pendant le réglage du mode X-over, vous devez prendre en compte la réponse en fréquence des enceintes raccordées.
- A propos du système 2.2ch (3WAY)/4.2ch (FRONT/REAR/SUBW.) Vous pouvez basculer les modes système 2.2ch (3WAY)/4.2ch (FRONT/REAR/SUBW.) à l'aide du commutateur 2.2ch (3WAY)/4.2ch (FRONT/REAR/SUBW.) du PXA-H100. Pour de plus amples informations, reportez-vous au mode d'emploi du PXA-H100.
- L'écran User Preset peut être rappelé en mode normal en maintenant PRESET enfoncé pendant 2 secondes.

Activation et désactivation du subwoofer

Lorsque le subwoofer est activé, vous pouvez en régler le niveau de sortie (reportez-vous à la page 18).

OFF ↔ ON (réglage initial)

Réglage du système du subwoofer

Lorsque le subwoofer est activé, vous pouvez sélectionner SYS 1 ou SYS 2 de manière à obtenir l'effet de subwoofer désiré.

1 (réglage initial) ↔ 2

SYS 1 : le niveau du subwoofer varie en fonction du réglage du volume principal.

SYS 2 : le niveau du subwoofer est différent du réglage du volume principal. Par exemple, le subwoofer demeure audible même lorsque le volume est réglé à un niveau bas.

Réglage de la phase du subwoofer

NORMAL (réglage initial) ↔ REVERSE

La phase de sortie du subwoofer bascule sur SUBWOOFER NORMAL (0°) ou SUBWOOFER REVERSE (180°). Pour régler le niveau, tournez le bouton à double fonction.

Réglage du canal du subwoofer (SUBW CHANNEL)

Vous pouvez régler la sortie du subwoofer sur stéréo ou sur mono. Veuillez à régler la sortie correspondante au type de subwoofer.

STEREO (réglage initial) ↔ MONO

STEREO : sortie subwoofer en stéréo (L/R)

MONO : sortie subwoofer en mono

Réglage de la pente de réponse de l'enceinte des aigus (TW Setup)

Si vous réglez la caractéristique de réponse du haut-parleur d'aigus sur FLAT en mode 2.2 canaux (3WAY), vous risquez d'endommager l'enceinte (reportez-vous à la section « Réglage des paramètres du répartiteur (X-OVER) » à la page 31).

MAKER'S (réglage initial) ↔ USER'S

MAKER'S : comme mesure de protection contre de possibles dommages, vous ne pouvez pas sélectionner FLAT pour la pente de réponse de l'enceinte d'aigus en mode 2.2 canaux (3WAY).

USER'S : le réglage FLAT est disponible en mode 2.2 canaux (3WAY).

Réglage du mode EQ

Ce réglage vous permet de sélectionner l'égaliseur paramétrique à 5 gammes ou l'égaliseur graphique à 7 gammes.

PARAMETRIC (réglage initial) ↔ GRAPHIC

Réglage du type de filtre

NORMAL (réglage initial) ↔ INDIVIDUAL

NORMAL (L=R) : les enceintes droite et gauche sont réglées simultanément.

INDIVIDUAL (L/R) : les enceintes droite et gauche sont réglées individuellement.

Réglage de l'unité de correction du temps (paramètre TCR)

Vous pouvez modifier l'unité de correction du temps (cm ou pouces).

CM (réglage initial) ↔ INCH

Réglage du niveau MX

Le mode MX (Media Xpander) différencie les sons vocaux des sons des instruments, indépendamment de la source de musique. Il permet à la radio FM, au CD, à la clé USB et à l'iPhone/iPod de reproduire clairement la musique, même lorsque les bruits de la route envahissent le véhicule.

Modification de la source à laquelle vous souhaitez appliquer le mode Media Xpander.

FM (niveaux MX 1 à 3) :

Les fréquences moyennes à élevées deviennent de plus en plus nettes et produisent un son bien équilibré, quelles que soient les fréquences.

CD (niveaux MX 1 à 3) :

Le mode CD traite une grande quantité de données pendant la lecture. MX profite de cette grande quantité de données pour reproduire un débit plus net et propre.

CMPM/SAT (niveaux MX 1 à 3) :

Ce réglage corrige les informations perdues au moment de la compression. Il permet en outre de reproduire un son bien équilibré, proche de l'original.

DVD (niveaux MX 1 à 3) :

Un DVD ou un CD Vidéo contient une grande quantité de données comme des clips musicaux. MX utilise ces données pour reproduire le son précisément.

AUX (niveau MX 1) :

Choisissez le mode MX (CMPM, MOVIE ou MUSIC) qui correspond au dispositif connecté.

- *Le réglage initial de MX varie selon la source.*
- *Chaque source de musique, notamment la radio FM, le CD et les MP3/WMA/AAC, peut posséder son propre réglage MX.*
- *Sur les disques comportant des données MP3/WMA/AAC et CD-DA, lorsque la source passe de « MP3/WMA/AAC à CD-DA » ou de « CD-DA à MP3/WMA/AAC », il est possible que la commutation du mode MX ralentisse légèrement la lecture.*
- *Le réglage de MX sur Non Effect règle le mode MX de chaque source musicale sur OFF.*
- *Cette fonction est inopérante lorsque la fonction DEFEAT est réglée sur ON.*
- *Il n'existe pas de mode MX pour la radio AM.*
- *Si un processeur audio équipé de la fonction MX (PXA-H701, etc.) est raccordé, son propre traitement MX est appliqué à la source musicale. Les réglages MX du processeur ne correspondant pas forcément à l'unité principale, le processeur audio doit être ajusté. Pour de plus amples informations, reportez-vous au mode d'emploi du processeur audio.*
- *« CMPM » s'applique aux fichiers MP3/WMA/AAC et à l'iPhone/iPod.*
- *« SAT » s'applique aux radios XM et SIRIUS.*

À propos de la correction du temps

La distance entre l'auditeur et les enceintes dans un véhicule peut varier selon l'emplacement des enceintes. Cette différence dans la distance entre les enceintes et l'auditeur modifie le son et les caractéristiques de la fréquence. Ceci est dû au fait que le son n'arrive pas en même temps à l'oreille droite et à l'oreille gauche de l'auditeur.

Pour corriger cet effet, l'appareil retarde le signal audio vers les enceintes les plus proches de l'auditeur. Ainsi, l'auditeur a la sensation que ces enceintes sont séparées. L'auditeur peut donc se trouver à égale distance entre les enceintes gauche et droite pour bénéficier d'un son optimal.

Ce réglage sera effectué pour chaque enceinte par incréments de 3,4 cm.

Exemple 1. Position d'écoute : siège avant gauche

Réglez le niveau de la correction du temps de l'enceinte avant gauche sur une valeur supérieure et celui de l'enceinte arrière droite sur une valeur inférieure ou égale à zéro.

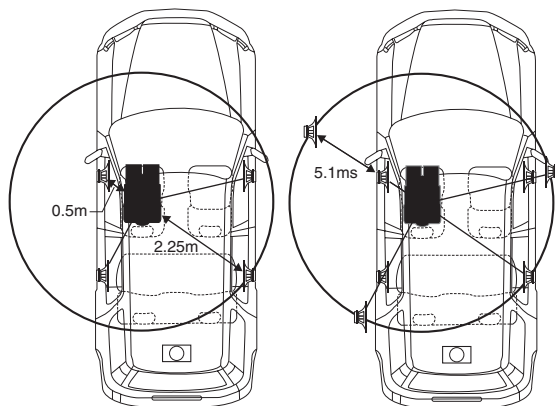

Le son n'est pas équilibré, car la distance entre la position d'écoute et les diverses enceintes n'est pas la même.

La différence de distance entre l'enceinte avant gauche et l'enceinte arrière droite est de 1,75 m (68-7/8").

La valeur de la correction du temps de l'enceinte avant gauche est calculée dans le diagramme ci-dessus.

Conditions :

Enceinte la plus éloignée – position d'écoute : 2,25 m (88-9/16")

Enceinte avant gauche – position d'écoute : 0,5 m (19-11/16")

Calcul : $L = 2,25 \text{ m} - 0,5 \text{ m} = 1,75 \text{ m}$ (68-7/8")

Correction du temps = $1,75 \div 343^{*1} \times 1\,000 = 5,1$ (ms)

**1 Vitesse du son : 343 m/s (765 mph) à 20 °C*

En d'autres termes, étant donné que la valeur de correction du temps de l'enceinte avant gauche est de 5,1 ms, l'auditeur a la sensation que la distance qui le sépare de l'enceinte avant gauche est la même que celle qui le sépare de l'enceinte la plus éloignée.

La correction du temps élimine les différences dans le délai requis pour que le son atteigne la position d'écoute.

Le temps de l'enceinte avant gauche est corrigé de 5,1 ms afin que le son de cette enceinte atteigne la position d'écoute en même temps que le son des autres enceintes.

Exemple 2. Position d'écoute : tous les sièges

Réglez la correction du temps de chaque enceinte sur le même niveau.

- 1 **Asseyez-vous à la position d'écoute (siège du conducteur, etc.), puis mesurez la distance (en mètres) entre votre tête et les diverses enceintes.**
- 2 **Calculez la différence entre la valeur de correction de la distance qui vous sépare de l'enceinte la plus éloignée et celle qui vous sépare des autres enceintes.**

$L = (\text{distance qui vous sépare de l'enceinte la plus éloignée}) - (\text{distance qui vous sépare des autres enceintes})$

Ces valeurs sont les valeurs de correction du temps des diverses enceintes. Réglez ces valeurs afin que le son de chaque enceinte atteigne la position d'écoute en même temps que le son des autres enceintes.

Liste des valeurs de correction du temps

Numéro de délai	Différence temporelle (ms)	Distance (cm)	Distance (pouces)	Numéro de délai	Différence temporelle (ms)	Distance (cm)	Distance (pouces)
0	0,0	0,0	0,0	51	5,1	173,4	68,3
1	0,1	3,4	1,3	52	5,2	176,8	69,7
2	0,2	6,8	2,7	53	5,3	180,2	71,0
3	0,3	10,2	4,0	54	5,4	183,6	72,4
4	0,4	13,6	5,4	55	5,5	187,0	73,7
5	0,5	17,0	6,7	56	5,6	190,4	75,0
6	0,6	20,4	8,0	57	5,7	193,8	76,4
7	0,7	23,8	9,4	58	5,8	197,2	77,7
8	0,8	27,2	10,7	59	5,9	200,6	79,1
9	0,9	30,6	12,1	60	6,0	204,0	80,4
10	1,0	34,0	13,4	61	6,1	207,4	81,7
11	1,1	37,4	14,7	62	6,2	210,8	83,1
12	1,2	40,8	16,1	63	6,3	214,2	84,4
13	1,3	44,2	17,4	64	6,4	217,6	85,8
14	1,4	47,6	18,8	65	6,5	221,0	87,1
15	1,5	51,0	20,1	66	6,6	224,4	88,4
16	1,6	54,4	21,4	67	6,7	227,8	89,8
17	1,7	57,8	22,8	68	6,8	231,2	91,1
18	1,8	61,2	24,1	69	6,9	234,6	92,5
19	1,9	64,6	25,5	70	7,0	238,0	93,8
20	2,0	68,0	26,8	71	7,1	241,4	95,1
21	2,1	71,4	28,1	72	7,2	244,8	96,5
22	2,2	74,8	29,5	73	7,3	248,2	97,8
23	2,3	78,2	30,8	74	7,4	251,6	99,2
24	2,4	81,6	32,2	75	7,5	255,0	100,5
25	2,5	85,0	33,5	76	7,6	258,4	101,8
26	2,6	88,4	34,8	77	7,7	261,8	103,2
27	2,7	91,8	36,2	78	7,8	265,2	104,5
28	2,8	95,2	37,5	79	7,9	268,6	105,9
29	2,9	98,6	38,9	80	8,0	272,0	107,2
30	3,0	102,0	40,2	81	8,1	275,4	108,5
31	3,1	105,4	41,5	82	8,2	278,8	109,9
32	3,2	108,8	42,9	83	8,3	282,2	111,2
33	3,3	112,2	44,2	84	8,4	285,6	112,6
34	3,4	115,6	45,6	85	8,5	289,0	113,9
35	3,5	119,0	46,9	86	8,6	292,4	115,2
36	3,6	122,4	48,2	87	8,7	295,8	116,6
37	3,7	125,8	49,6	88	8,8	299,2	117,9
38	3,8	129,2	50,9	89	8,9	302,6	119,3
39	3,9	132,6	52,3	90	9,0	306,0	120,6
40	4,0	136,0	53,6	91	9,1	309,4	121,9
41	4,1	139,4	54,9	92	9,2	312,8	123,3
42	4,2	142,8	56,3	93	9,3	316,2	124,6
43	4,3	146,2	57,6	94	9,4	319,6	126,0
44	4,4	149,6	59,0	95	9,5	323,0	127,3
45	4,5	153,0	60,3	96	9,6	326,4	128,6
46	4,6	156,4	61,6	97	9,7	329,8	130,0
47	4,7	159,8	63,0	98	9,8	333,2	131,3
48	4,8	163,2	64,3	99	9,9	336,6	132,7
49	4,9	166,6	65,7				
50	5,0	170,0	67,0				

À propos du répartiteur

Répartiteur (X-OVER) :

Cet appareil est équipé d'un répartiteur. Le répartiteur permet de limiter les fréquences livrées aux sorties. Chaque canal est contrôlé indépendamment. Par conséquent, chaque paire d'enceintes peut être contrôlée par les fréquences pour lesquelles elles ont été conçues.

Le répartiteur permet de régler le filtre passe-haut (HPF) ou le filtre passe-bas (LPF) de chaque gamme, ainsi que la pente (c'est-à-dire la vitesse à laquelle le filtre émet les sons graves et aigus).

Vous devez effectuer ces réglages conformément aux caractéristiques de reproduction des enceintes. Selon les enceintes, un réseau passif n'est peut-être pas nécessaire. Si vous n'en êtes pas certain, consultez votre revendeur Alpine agréé.

Mode à 4.2 canaux (FRONT/REAR/SUB.W.)

	Fréquence de coupure (incrément de 1/3 octave)		Pente		Niveau
	HPF	LPF	HPF	LPF	
Enceinte de graves	----	20 Hz - 200 Hz	----	FLAT, 6, 12, 18, 24 dB/oct.	0 à -12 dB
Enceinte d'aigus arrière	20 Hz - 200 Hz	----	FLAT, 6, 12, 18, 24 dB/oct.	----	0 à -12 dB
Enceinte d'aigus avant	20 Hz - 200 Hz	----	FLAT, 6, 12, 18, 24 dB/oct.	----	0 à -12 dB

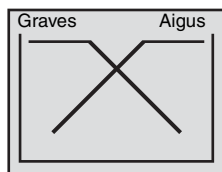

(différent de l'affichage actuel)

Mode à 2.2 canaux (3WAY)

	Fréquence de coupure (incrément de 1/3 octave)		Pente		Niveau
	HPF	LPF	HPF	LPF	
Enceinte de graves	----	20 Hz - 200 Hz	----	FLAT, 6, 12, 18, 24 dB/oct.	0 à -12 dB
Enceinte de médiums	20 Hz - 200 Hz	20 Hz à 20 kHz	FLAT, 6, 12, 18, 24 dB/oct.	FLAT, 6, 12, 18, 24 dB/oct.	0 à -12 dB
Enceinte d'aigus	1 kHz - 20 kHz, (20 Hz ~ 20 kHz)*	----	FLAT* 6, 12, 18, 24 dB/oct.	----	0 à -12 dB

* Uniquement lors de la sélection de USER'S dans « Réglage de la pente de réponse de l'enceinte des aigus (TW Setup) » (page 32).

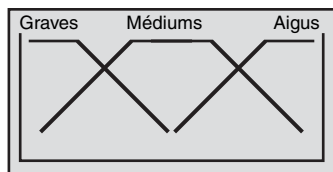

(différent de l'affichage actuel)

Réglage du niveau

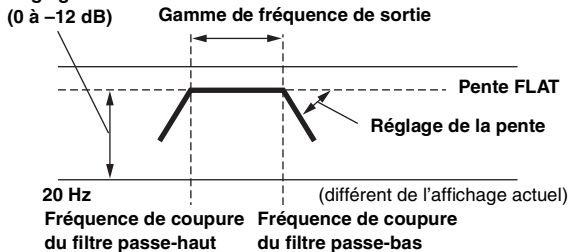

- **Filtre passe-haut (HPF) :** coupe les basses fréquences et permet aux fréquences les plus aiguës de passer.
 - **Filtre passe-bas (LPF) :** coupe les fréquences aiguës et permet aux fréquences les plus graves de passer.
 - **Pente :** le niveau change (en dB) pour un changement de fréquence d'une octave.
 - Plus la valeur de la pente est élevée, plus la pente devient raide.
 - Réglez la pente sur FLAT pour contourner les filtres passe-haut ou passe-bas.
 - N'utilisez pas un haut-parleur d'aigus sans le filtre passe-haut (HPF) ou pour régler une basse fréquence, car celle-ci pourrait endommager les enceintes.
 - Vous ne pouvez pas régler le répartiteur sur une fréquence supérieure au filtre passe-haut (HPF) et inférieure au filtre passe-bas (LPF).
 - Le réglage doit être effectué conformément à la fréquence de croisement recommandée des enceintes raccordées. Déterminez la fréquence de croisement recommandée des enceintes. Si vous réglez une fréquence en dehors de la gamme recommandée, vous risquez d'endommager les enceintes.
- Pour les fréquences de croisement recommandées des enceintes Alpine, reportez-vous au mode d'emploi correspondant. Nous ne sommes pas responsables des dommages ou dysfonctionnements des enceintes en cas d'utilisation du répartiteur en dehors de la valeur recommandée.

À propos de la technologie IMPRINT



VISION ARTISTIQUE ET RÉALITÉ

Toute création musicale commence par la vision de l'artiste. Après des heures de répétition, d'enregistrement et de mixage, cette vision est enfin matérialisée et prête à être écoutée sur un disque, à la radio ou au moyen d'un autre support. Mais percevons-nous la musique telle que l'artiste l'a créée ? Malheureusement, force est de constater que la qualité sonore n'est pratiquement jamais identique à celle de l'enregistrement original de l'artiste, notamment lorsque nous écoutons de la musique dans un véhicule.

LES VÉHICULES SONT DES ESPACES SONORES DE MAUVAISE QUALITÉ

Les matériaux utilisés dans la construction d'un véhicule dénaturent le son. Par exemple, les fenêtres amplifient et reflètent les hautes fréquences. Les matériaux utilisés pour les sièges et le tableau de bord modifient certaines fréquences. Les tapis absorbent et suppriment les moyennes fréquences. Les égaliseurs graphiques et paramétriques ne sont que des solutions provisoires. En outre, les enceintes ne sont habituellement pas placées à égale distance des auditeurs, ce qui crée un son non équilibré et non centré. La correction du temps permet de résoudre ces problèmes, mais pour une seule position d'écoute.

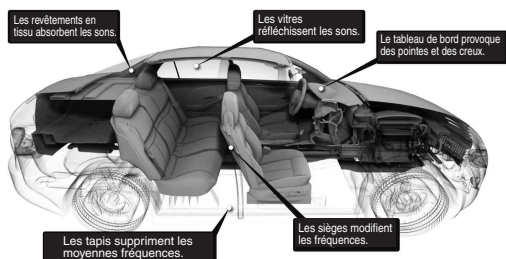

PRÉSENTATION DE LA TECHNOLOGIE IMPRINT

Ces problèmes acoustiques sont si compliqués qu'aucun système de correction n'est jusqu'à présent parvenu à les résoudre. Jusqu'à aujourd'hui... Grâce à la technologie IMPRINT, Alpine propose une combinaison matériel/logiciel qui non seulement permet de résoudre ces problèmes, mais qui améliore la balance et la définition sonore, et ceci automatiquement et en quelques minutes seulement !

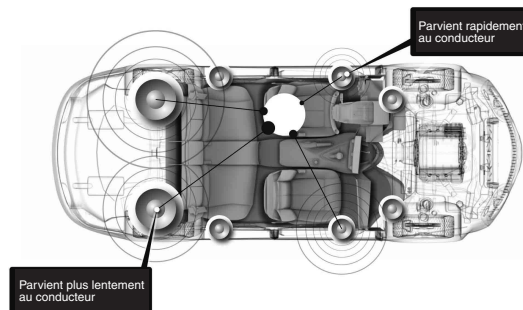

EN QUOI LA TECHNOLOGIE IMPRINT EST-ELLE DIFFÉRENTE ?

La technologie IMPRINT qui utilise MultEQ est supérieure aux autres systèmes d'égalisation pour cinq raisons.

- C'est le seul système qui mesure l'intégralité de la zone d'écoute : il analyse le domaine temporel à partir de chaque position d'écoute, puis identifie et applique la méthode adéquate sur toutes les positions d'écoute. Les auditeurs bénéficient donc d'un son parfait, quelle que soit leur position d'écoute.
- Il permet de corriger les problèmes de temps et de fréquences afin de bénéficier d'un son plus naturel.
- Il utilise la répartition des fréquences dynamiques afin d'appliquer des centaines de points de correction aux zones les plus affectées.
- Il détermine des points de combinaison optimisés pour le recouvrement des basses fréquences.
- Il réalise en quelques minutes la syntonisation du son, qui requiert généralement plusieurs jours de travail aux professionnels.

Informations

En cas de problème

En cas de problème, éteignez l'appareil, puis remettez-le sous tension. Si l'appareil ne fonctionne toujours pas correctement, vérifiez les éléments de la liste de contrôle ci-dessous. Ce guide devrait vous aider à résoudre tout problème provenant de l'appareil. Sinon, vérifiez les connexions du reste du système ou consultez un revendeur Alpine agréé.

Base

Fonctions inopérantes ou absence d'affichage.

- La clé de contact du véhicule est sur la position d'arrêt.
 - Si l'appareil est raccordé selon les instructions, il ne fonctionne pas quand la clé de contact est sur la position d'arrêt.
- Connexions incorrectes du fil d'alimentation (rouge) et du fil de la batterie (jaune).
 - Vérifiez les connexions du fil d'alimentation et du fil de la batterie.
- Fusible grillé.
 - Vérifiez le fusible de l'appareil et remplacez-le par un fusible approprié, si nécessaire.
- Dysfonctionnement du microprocesseur interne dû à des interférences de bruit, etc.
 - Appuyez sur le commutateur RESET avec un stylo à bille ou un objet pointu.

Radio

Impossible de recevoir les stations.

- Pas d'antenne ou connexion incorrecte des câbles.
 - Vérifiez si l'antenne est correctement branchée ; remplacez l'antenne ou le câble si nécessaire.

Impossible d'accorder les stations en mode de recherche automatique.

- Les signaux dans la région sont faibles.
 - Vérifiez que le tuner est en mode DX.
- Si vous vous trouvez dans une région à signal fort, l'antenne n'est peut-être pas mise à la terre ou raccordée correctement.
 - Vérifiez les connexions de l'antenne ; vérifiez qu'elle est correctement reliée à l'emplacement de montage.
- Il est possible que la longueur de l'antenne ne convienne pas.
 - Vérifiez si l'antenne est complètement déployée. Si l'antenne est endommagée, remplacez-la par une neuve.

Réception parasitée.

- La longueur de l'antenne ne convient pas.
 - Déployez complètement l'antenne, remplacez-la si elle est endommagée.
- L'antenne n'est pas correctement reliée à l'emplacement de montage.
 - Vérifiez que l'antenne est correctement reliée à l'emplacement de montage.

MP3/WMA/AAC

Le format MP3, WMA ou AAC n'est pas reproduit.

- Une erreur de lecture s'est produite. Le format MP3/WMA/AAC n'est pas compatible.
 - Assurez-vous que le MP3/WMA/AAC a été écrit dans un format pris en charge. Reportez-vous à la section « À propos de MP3/WMA/AAC » (page 17), puis procédez à la réécriture dans un format pris en charge par cet appareil.

Audio

Le son n'est pas reproduit par les enceintes.

- L'appareil ne reçoit pas le signal de sortie de l'amplificateur interne.
 - POWER IC est réglé sur « ON » (page 22).

iPod

Absence de son et de lecture sur l'iPod.

- L'iPod n'est pas reconnu.
 - Réinitialisez l'appareil et l'iPod. Vous reportez à « Mise en service de l'appareil » (page 6). Pour réinitialiser l'iPod, reportez-vous à son mode d'emploi.

Indications relatives au mode iPod

CURRENT ERROR

- Un courant anormal parcourt le dispositif connecté au port USB. Un message d'erreur peut s'afficher si le dispositif connecté n'est pas comptable ou est défectueux.
 - Tentez de connecter un autre iPhone/iPod.

DEVICE ERROR

- Un iPod non pris en charge par l'appareil est connecté.
 - Connectez un iPod pris en charge par l'appareil.

NO USB DEVICE

- L'iPhone/iPod n'est pas raccordé.
 - Assurez-vous que l'iPhone/iPod est correctement raccordé et que le câble n'est pas plié.

NO SONG

- L'iPhone/iPod ne comporte aucun morceau.
 - Téléchargez des morceaux sur l'iPhone/iPod et raccordez-le à cet appareil.

NO SUPPORT

- Les informations textuelles non prises en charge par l'unité ont été entrées.
 - Utilisez un iPhone/iPod dont les informations textuelles sont prises en charge par l'unité.

ERROR-01

- Erreur de communication
 - Tournez la clé de contact sur OFF, puis de nouveau sur ON.
 - Réinitialisez iPod.
 - Vérifiez l'écran après avoir reconnecté l'iPhone/iPod au câble d'interface pour iPod et au câble USB.

ERROR-02

- La version du logiciel de l'iPhone/iPod n'est pas compatible avec cet appareil.
 - Mettez à jour le logiciel de l'iPhone/iPod vers une version compatible avec cet appareil.

ERROR-03

- L'iPhone/iPod n'est pas vérifié.
 - Remplacez par un autre iPhone/iPod.
-

Indications relatives à la clé USB

CURRENT ERROR

- Un courant anormal parcourt le dispositif connecté au port USB. Un message d'erreur peut s'afficher si le dispositif connecté n'est pas comptable. Le dispositif mémoire flash USB peut être défectueux.
 - Tentez de connecter une autre clé USB.
-

DEVICE ERROR

- Une clé USB non prise en charge par l'appareil est connectée.
 - Connectez une clé USB prise en charge par l'unité.
-

NO USB DEVICE

- Aucune clé USB n'est connectée.
 - Assurez-vous que la clé USB est correctement raccordée et que le câble n'est pas plié.
-

NO SONG

- Il n'y a aucun morceau (fichier) dans la clé USB.
 - Connectez la clé USB après avoir enregistré des morceaux (fichiers).
-

UNSUPPORT

- Un taux d'échantillonnage/taux binaire n'est pas pris en charge par l'appareil.
 - Utilisez un taux d'échantillonnage/taux binaire pris en charge par l'appareil.
-

PROTECT

- Un fichier WMA protégé par les droits d'auteur a été lu.
 - Vous pouvez lire uniquement les fichiers non protégés contre la copie.
-

NO SUPPORT

- Des informations textuelles non reconnues par l'unité ont été entrées.
 - Utilisez une clé USB comportant des informations textuelles reconnues par l'unité.
-

Indications relatives au mode Lecteur audio portable

CURRENT ERROR

- Un courant anormal parcourt le dispositif connecté au port USB. Un message d'erreur peut s'afficher si le dispositif connecté n'est pas comptable. Le dispositif mémoire flash USB peut être défectueux.
 - Tentez de connecter un autre lecteur audio portable.
-

DEVICE ERROR

- Un lecteur audio portable non pris en charge par l'appareil est connecté.
 - Tentez de connecter un autre lecteur audio portable.
-

NO USB DEVICE

- Aucun lecteur audio portable n'est connecté.
 - Assurez-vous que le lecteur audio portable est correctement raccordé et que le câble n'est pas plié.
-

NO SONG

- Le lecteur audio portable ne comporte aucun morceau.
 - Téléchargez des morceaux sur le lecteur audio portable et raccordez-le à cet appareil.
-

NO SUPPORT

- Des informations textuelles non prises en charge par l'unité ont été entrées.
 - Utilisez un lecteur audio portable dont les informations textuelles sont prises en charge par l'appareil.
-

ERROR-01

- Erreur de communication
 - Tournez la clé de contact sur OFF, puis de nouveau sur ON.
 - Vérifiez l'écran après avoir raccordé le lecteur audio portable au câble de connexion.
-

ERROR-02

- La version du logiciel n'est pas compatible avec cet appareil.
 - Mettez la version du logiciel du lecteur audio portable à jour.
-

ERROR-03

- Le lecteur audio portable n'est pas vérifié.
 - Remplacez par un autre lecteur audio portable.
-

Indications relatives au changeur CD

HI-TEMP

- Le circuit de protection s'est déclenché, car la température est trop élevée.
 - L'indication disparaît lorsque la température revient dans la plage de fonctionnement.

ERROR-01

- Mauvais fonctionnement du changeur CD.
 - Consultez votre revendeur Alpine. Appuyez sur la touche d'éjection du chargeur et retirez-le. Vérifiez l'indication. Insérez de nouveau le chargeur. Si vous ne pouvez pas retirer le chargeur, consultez votre revendeur Alpine.
- L'éjection du chargeur est impossible.
 - Appuyez sur la touche d'éjection du chargeur. Si le chargeur n'est pas éjecté, consultez un revendeur Alpine.

ERROR-02

- Un disque est coincé dans le changeur CD.
 - Appuyez sur la touche d'éjection pour activer la fonction d'éjection. Lorsque le changeur CD finit l'éjection, insérez un chargeur de disques vide dans le changeur CD pour récupérer le disque coincé dans le changeur CD.

NO MAGAZINE

- Le changeur CD ne contient pas de chargeur.
 - Insérez un chargeur.

NO DISC

- Le disque sélectionné n'est pas en place.
 - Choisissez un autre disque.

Indications relatives au mode du récepteur SAT

ANTENNA

- L'antenne XM ou SIRIUS n'est pas raccordée au module radio XM ou SIRIUS.
 - Assurez-vous que le câble d'antenne XM ou SIRIUS est fermement raccordé au module radio XM ou SIRIUS.

UPDATING

- Le dernier code de cryptage a été mis à jour dans la radio.
 - Attendez que le code de cryptage ait été mis à jour. Les canaux 0 et 1 doivent en principe fonctionner normalement.

NO SIGNAL

(Mode XM)

ACQUIRING SIGNAL

(Mode SIRIUS)

- Le signal XM ou SIRIUS est trop faible à l'emplacement actuel.
 - Attendez que le véhicule atteigne un endroit où le signal est plus puissant.

LOADING

- La radio reçoit des informations audio ou de programme.
 - Attendez que la réception des informations soit terminée.

OFF AIR

(Mode XM)

ACQUIRING SIGNAL

(Mode SIRIUS)

- La station actuellement sélectionnée a cessé sa diffusion.
 - Sélectionnez une autre station.

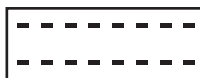

- L'utilisateur a sélectionné un numéro de canal qui n'existe pas ou auquel il n'est pas abonné.
 - L'appareil revient au canal sélectionné précédemment.
- Il n'y a actuellement pas de nom d'artiste/fonction, titre de morceau/programme ou autre information associée au canal.
 - Aucune action n'est requise.

ERROR

- Si une erreur ou un autre problème se produit.
 - Changez de canaux ou consultez votre revendeur Alpine.

Spécifications

SECTION TUNER FM

Plage de syntonisation	87,7 - 107,9 MHz
Sensibilité mono utilisable	9,3 dBf (0,8 μ V/75 ohms)
Sensibilité d'atténuation 50 dB	13,5 dBf (1,3 μ V/73 ohms)
Sélectivité de canal alternatif	80 dB
Rapport signal-bruit	65 dB
Séparation stéréo	35 dB
Taux de capture	2,0 dB

SECTION DU TUNER AM

Plage de syntonisation	530-1 710 kHz
Sensibilité (norme IEC)	22.5 μ V/27 dB

SECTION USB

Configuration USB requise	USB 1.1/2.0
Consommation maximale	500 mA
Classe USB	Stockage de masse
Système de fichier	Table d'allocation de fichier 12/16/32
Décodage MP3	MPEG-1/2 AUDIO Layer-3
Décodage WMA	Windows Media™ Audio
Décodage AAC	Fichier « .m4a » au format AAC-LC
Nombre de canaux	2 canaux (stéréo)
Réponse en fréquence*	5 - 20 000 Hz (\pm 1 dB)
Distorsion harmonique totale	0,008% (à 1 kHz)
Gamme dynamique	95 dB (à 1 kHz)
Rapport signal-bruit	>105 dB
Séparation des canaux	85 dB (à 1 kHz)

* La réponse en fréquence peut varier selon le logiciel codeur et le débit binaire.

GÉNÉRALITÉS

Alimentation	14,4 V CC (11-16 V autorisé)
--------------	---------------------------------

Puissance de sortie	16 W RMS \times 4*
---------------------	----------------------

*Niveaux d'amplificateur primaire conformes à la norme CEA-2006

- Puissance de sortie : mesurée à 4 Ohms et \leq 1% THD+N
- Signal/bruit : 80 dBA (référence : 1 W en 4 Ohms)

Tension sortie pré-ampli maximum	2 V/10 k ohms
Graves	\pm 14 dB à 100 Hz
Aigus	\pm 14 dB à 10 kHz
Poids	1,0 kg (2 lbs. 3 oz)

DIMENSIONS DU CHÂSSIS

Largeur	178 mm (7")
Hauteur	50 mm (2")
Profondeur	156 mm (6-1/8")

DIMENSIONS DE L'AVANT

Largeur	170 mm (6-3/4")
Hauteur	46 mm (1-13/16")
Profondeur	28 mm (1-1/8")

- La conception et les spécifications peuvent être modifiées sans préavis en vue d'améliorer les produits.

Installation et raccordements

Avant d'installer ou de raccorder votre appareil, lisez attentivement les pages suivantes ainsi que les pages 3 et 4 de ce manuel pour une meilleure utilisation.

Avertissement

EFFECTUER CORRECTEMENT LES CONNEXIONS.

Il y a risque de blessures ou de dommages à l'appareil.

A UTILISER UNIQUEMENT SUR DES VOITURES A MASSE NEGATIVE DE 12 VOLTS.

(Vérifiez auprès de votre concessionnaire si vous n'en êtes pas certain.) Il y a risque d'incendie, etc.

AVANT TOUTE CONNEXION, DEBRANCHER LE CABLE DE LA BORNE NEGATIVE DE LA BATTERIE.

Il y a risque de choc électrique ou de blessure par courts-circuits.

NE PAS DENUDER LES CABLES ELECTRIQUES.

Ne jamais enlever la gaine isolante pour alimenter un autre appareil. Il y a risque de dépassement de la capacité de courant et, partant, d'incendie ou de choc électrique.

NE PAS ENDOMMAGER DE CONDUITES NI DE CABLES LORS DU FORAGE DES TROUS.

Lors du forage de trous dans le châssis en vue de l'installation, veiller à ne pas entrer en contact, endommager ni obstruer de conduites, de tuyaux à carburant ou de fils électriques. Le non-respect de cette précaution peut entraîner un incendie.

NE PAS UTILISER DES ECROUS NI DES BOULONS DU CIRCUIT DE FREINAGE OU DE DIRECTION POUR LES CONNEXIONS DE MASSE.

Les boulons et les écrous utilisés pour les circuits de freinage et de direction (ou de tout autre système de sécurité) ou les réservoirs ne peuvent JAMAIS être utilisés pour l'installation ou la liaison à la masse. L'utilisation de ces organes peut désactiver le système de contrôle du véhicule et causer un incendie, etc.

GARDER LES PETITS OBJETS COMME LES BOULONS OU LES VIS HORS DE LA PORTEE DES ENFANTS.

L'ingestion de tels objets peut entraîner de graves blessures. En cas d'ingestion, consulter immédiatement un médecin.

NE PAS INSTALLER A DES ENDROITS SUSCEPTIBLES D'ENTRAYER LA CONDUITE DU VEHICULE, COMME LE VOLANT OU LE LEVIER DE VITESSES.

La vue vers l'avant pourrait être obstruée ou les mouvements gênés, etc., et provoquer un accident grave.

NE PAS COINCER LES CABLES AVEC DES OBJETS VOISINS.

Positionner les câbles conformément au manuel de manière à éviter toute obstruction en cours de conduite. Les câbles qui obstruent ou dépassent à des endroits tels que le volant, le levier de changement de vitesses, la pédale de frein, etc., peuvent s'avérer extrêmement dangereux.

Attention

FAIRE INSTALLER LE CABLAGE ET L'APPAREIL PAR DES EXPERTS.

Le câblage et l'installation de cet appareil requiert des compétences techniques et de l'expérience. Pour garantir la sécurité, faire procéder à l'installation de cet appareil par le distributeur qui vous l'a vendu.

UTILISER LES ACCESSOIRES SPECIFIES ET LES INSTALLER CORRECTEMENT.

Utiliser uniquement les accessoires spécifiés. L'utilisation d'autres composants que les composants spécifiés peut causer des dommages internes à cet appareil ou son installation risque de ne pas être effectuée correctement. Les pièces utilisées risquent de se desserrer et de provoquer des dommages ou une défaillance de l'appareil.

FAIRE CHEMINER LE CABLAGE DE MANIERE A NE PAS LE COINCER CONTRE UNE ARETE METALLIQUE.

Faire cheminer les câbles à l'écart des pièces mobiles (comme les rails d'un siège) et des arêtes acérées ou pointues. Cela évitera ainsi de coincer et d'endommager les câbles. Si un câble passe dans un orifice métallique, utiliser un passe-cloison en caoutchouc pour éviter que la gaine isolante du câble ne soit endommagée par le rebord métallique de l'orifice.

NE PAS INSTALLER A DES ENDROITS TRES HUMIDES OU POUSSIEREUX.

Eviter d'installer l'appareil à des endroits soumis à une forte humidité ou à de la poussière en excès. La pénétration d'humidité ou de poussière à l'intérieur de cet appareil risque de provoquer une défaillance.

Précautions

- Veillez à débrancher le câble de la borne négative (-) de la batterie avant d'installer l'iDA-X303. Les risques de dommages causés par un court-circuit seront réduits.
- Veillez à raccorder les fils codes couleur selon le schéma de connexion. De mauvaises connexions peuvent entraîner un dysfonctionnement ou endommager le système électrique du véhicule.
- Lorsque vous raccordez les fils au système électrique du véhicule, faites attention aux composants installés en usine (par ex. microprocesseur). Ne pas essayer d'alimenter l'appareil en le raccordant aux fils de ces appareils. Lorsque vous connectez l'iDA-X303 à la boîte à fusibles, assurez-vous que le fusible du circuit correspondant possède l'ampérage approprié. Dans le cas contraire, vous risquez d'endommager l'appareil et/ou le véhicule. En cas de doute, consultez votre revendeur ALPINE.
- L'iDA-X303 utilise des prises femelles de type RCA pour la connexion à d'autres appareils (par ex., amplificateur) munis de connecteurs RCA. Vous aurez éventuellement besoin d'un adaptateur pour le relier à d'autres appareils. Le cas échéant, contactez votre revendeur ALPINE qui vous conseillera à ce sujet.
- Veillez à connecter le cordon de l'enceinte (-) à la borne de l'enceinte (-). Ne connectez jamais les câbles d'enceintes des voies gauche et droite ensemble ou au corps du véhicule.

IMPORTANT

Notez le numéro de série de l'appareil dans l'espace prévu ci-contre et conservez-le en lieu sûr. La plaque sur laquelle est inscrit le numéro de série est située sous l'appareil.

NUMÉRO DE SÉRIE : _____
DATE D'INSTALLATION : _____
INSTALLATEUR : _____
LIEU D'ACHAT : _____

Installation

Attention

N'obstruez pas les orifices de chauffage de l'appareil, ce qui gênerait la circulation de l'air. En cas de blocage, la chaleur s'accumulerait dans l'appareil, ce qui pourrait provoquer un incendie.

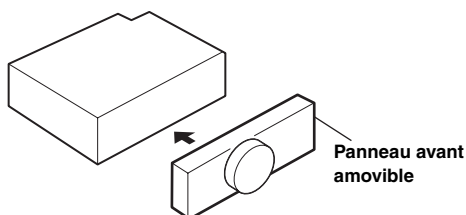
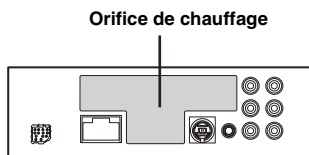

Attention

Lorsque vous installez cet appareil dans votre véhicule, ne retirez pas le panneau avant amovible. Si vous retirez le panneau avant pendant l'installation, vous risquez d'exercer une trop forte pression et de plier la plaque en métal qui le maintient en place.

- L'unité principale doit être installée à un angle de 35 degrés du plan horizontal, de l'arrière vers l'avant.

Moins de 35°

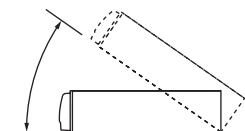

1

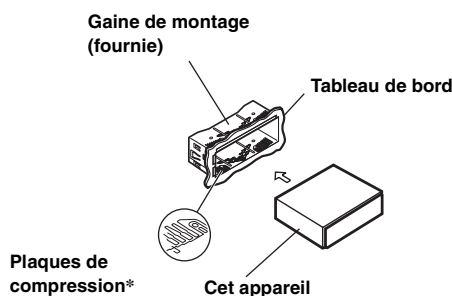

* Si la gaine de montage installée n'épouse pas bien la forme du tableau de bord, vous pouvez plier légèrement les plaques de compression pour remédier au problème.

Retirez la gaine de montage de l'unité principale (voir « Dépose » à la page 42).

2

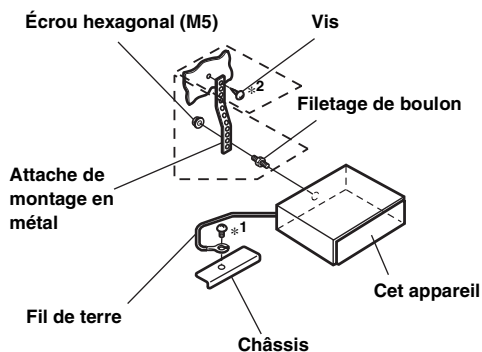

Renforcez l'unité principale avec une attache de montage métallique (non fournie). Raccordez le fil de terre de l'appareil à un point métallique propre à l'aide d'une vis (*1) déjà fixée au châssis du véhicule.

- Pour la vis « *2 », utilisez une vis appropriée à l'emplacement de montage choisi.

Raccordez chaque fil d'entrée d'un amplificateur ou d'un égaliseur au fil de sortie correspondant qui provient de la partie arrière gauche d'iDA-X303. Raccordez tous les autres fils d'iDA-X303 de la manière décrite à la section RACCORDEMENTS.

3

Glissez l'iDA-X303 dans le tableau de bord jusqu'à ce qu'un déclic se produise. De cette façon, l'appareil sera convenablement fixé et ne risquera pas de tomber accidentellement du tableau de bord. Installez le panneau avant amovible.

Dépose

- Déposez le panneau avant amovible.
- Insérez les clés du support dans l'appareil, le long des guides situés de part et d'autre. Vous pouvez à présent retirer l'appareil de la gaine de montage.

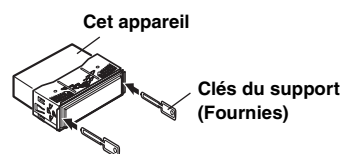

- Extrayez l'appareil, en le maintenant déverrouillé.

<VOITURE JAPONAISE>

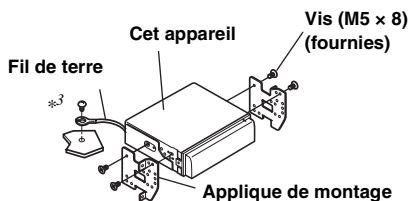
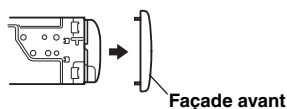

- Raccordez le fil de terre de l'appareil à un point métallique propre à l'aide d'une vis (*3) déjà fixée au châssis du véhicule.

Raccordement de l'iPhone/iPod (vendu séparément)

Connectez le câble USB à un iPhone/iPod avec le câble d'interface pour iPod.

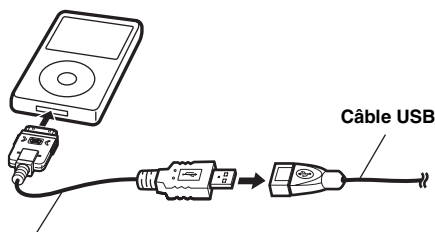

Pour débrancher l'iPhone/iPod

Débranchez l'iPhone/iPod du câble d'interface pour iPod.

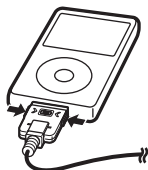

- Une fois que l'appareil est passé à une source autre que l'iPhone/iPod, débranchez l'iPhone/iPod. Si l'iPhone/iPod est débranché en cours de lecture, les données peuvent être perdues.
- Si aucun son n'est émis ou que l'iPhone/iPod n'est pas reconnu même lorsqu'il est branché, débranchez-le puis rebranchez-le ou réinitialisez l'iPod.
- Ne laissez pas l'iPhone/iPod dans un véhicule pendant une période prolongée. La chaleur et l'humidité risquent de l'endommager et d'empêcher son fonctionnement ultérieur.

Connexion d'une clé USB (vendue séparément)

Pour connecter la clé USB

1. Connectez le câble USB au connecteur USB de l'appareil, puis fixez la connexion à l'aide du boîtier de verrouillage fourni avec le câble USB comme indiqué ci-dessous.

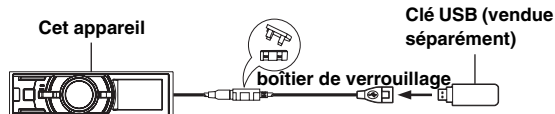

2. Connectez la clé USB au câble USB.

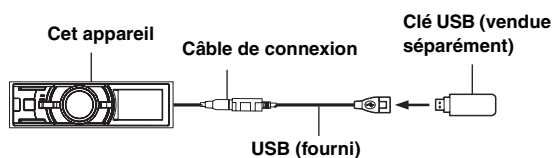

Pour débrancher la clé USB

Retirez avec précautions le câble USB de la clé USB.

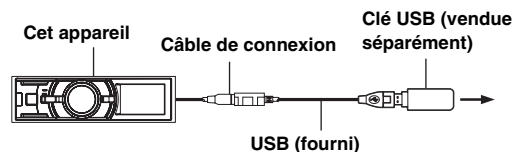

- Lors du retrait de la clé USB, elle doit être bien droite.
- Si aucun son n'est émis ou que la clé USB n'est pas reconnue même lorsque la clé USB est connectée, débranchez la clé USB puis rebranchez-la.
- Passez à une source autre que le mode clé USB, puis retirez la clé USB. Si la clé USB est débranchée en mode clé USB, les données risquent d'être endommagées.
- Écartez le câble USB des autres câbles.

Raccordement du lecteur audion portable (vendu séparément)

Raccordement d'un lecteur audio portable

Connectez le câble fourni avec le lecteur audio portable au câble USB.

Débranchez le lecteur audio portable.

Débranchez le câble fourni avec le lecteur audio portable du câble USB.

- Reportez-vous au mode d'emploi du lecteur audio portable.

Raccordements

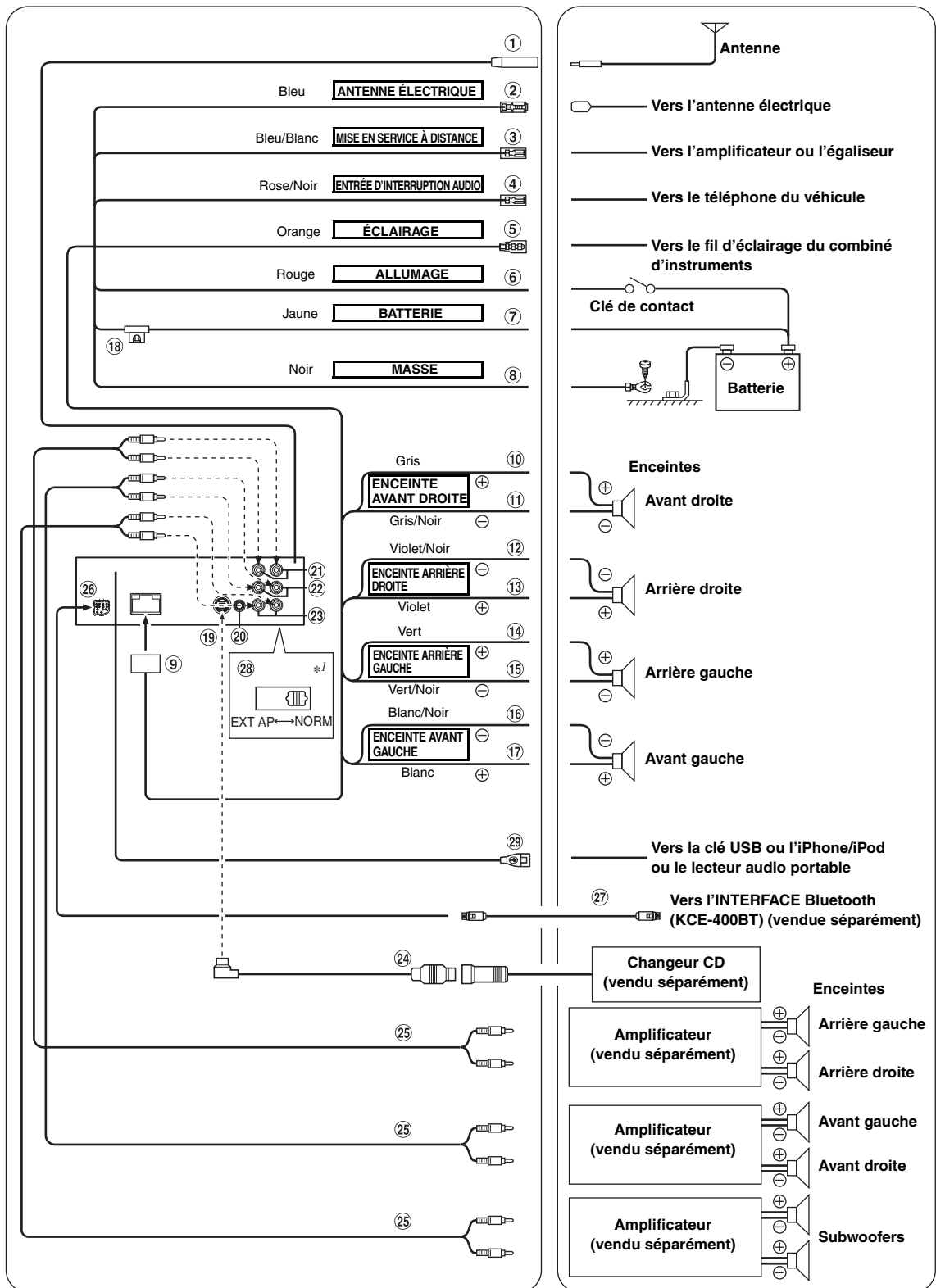

*1 Le sélecteur de système est apposée au bas de l'appareil.

- ① **Réceptacle d'antenne**
- ② **Fil d'antenne électrique (Bleu)**
Connectez ce fil à la borne +B de l'antenne électrique éventuelle.
- *Ce fil doit uniquement être utilisé pour commander l'antenne électrique du véhicule. N'utilisez pas ce fil pour mettre sous tension un amplificateur, un processeur de signal, etc.*
- ③ **Fil de mise sous tension à distance (Bleu/Blanc)**
Connectez ce fil au fil de mise sous tension à distance de votre amplificateur ou processeur de signal.
- ④ **Fil d'entrée d'interruption audio (Rose/Noir)**
- ⑤ **Fil d'éclairage (Orange)**
Ce fil peut être raccordé au fil d'éclairage du combiné d'instruments du véhicule. Cela permettra d'estomper le rétroéclairage d'iDA-X303 quand les phares du véhicule sont allumés.
- ⑥ **Fil d'alimentation commutée (Allumage) (Rouge)**
Connectez ce fil à une borne ouverte sur la boîte à fusibles du véhicule ou à une autre source d'énergie inutilisée qui fournit (+) 12 V uniquement lorsque l'allumage est mis sous tension ou réglé sur la position accessoire.
- ⑦ **Fil de la batterie (Jaune)**
Connectez ce fil à la borne positive (+) de la batterie du véhicule.
- ⑧ **Fil de terre (Noir)**
Connectez ce fil à une bonne masse du châssis sur le véhicule. Assurez-vous que la connexion est établie à un métal nu et solidement fixée en utilisant une vis de feuille métallique fournie.
- ⑨ **Connecteur d'alimentation**
- ⑩ **Fil de sortie de l'enceinte avant droite (+) (Gris)**
- ⑪ **Fil de sortie de l'enceinte avant droite (-) (Gris/Noir)**
- ⑫ **Fil de sortie de l'enceinte arrière droite (-) (Violet/Noir)**
- ⑬ **Fil de sortie de l'enceinte arrière droite (+) (Violet)**
- ⑭ **Fil de sortie de l'enceinte arrière gauche (+) (Vert)**
- ⑮ **Fil de sortie de l'enceinte arrière gauche (-) (Vert/Noir)**
- ⑯ **Fil de sortie de l'enceinte avant gauche (-) (Blanc/Noir)**
- ⑰ **Fil de sortie de l'enceinte avant gauche (+) (Blanc)**
- ⑱ **Porte-fusible (10 A)**
- ⑲ **Connecteur Ai-NET**
Raccordez-le au connecteur de sortie ou d'entrée d'un autre appareil (changeur CD, égaliseur, HD Radio TUNER MODULE, etc.) équipé d'Ai-NET.
- *Veillez à sélectionner « CD CHG » à la section « Réglage de l'unité principale connectée », lorsque le DHA-S690 est raccordé.*
 - *Nous vous conseillons d'utiliser l'adaptateur pour iPod (KCA-420i) avec cet appareil.*
 - *Vous pouvez entrer le son TV/vidéo en raccordant un câble d'interface Ai-NET/RCA en option (KCA-121B) à cet appareil.*
- ⑳ **Connecteur de l'interface de télécommande au volant**
Vers le boîtier d'interface de la télécommande au volant.
- ㉑ **Connecteurs RCA de sortie/d'entrée des enceintes arrière**
Ils peuvent être utilisés comme connecteurs RCA d'entrée ou de sortie des enceintes arrière.
ROUGE est droit et BLANC est gauche.
- ㉒ **Connecteurs RCA de sortie/d'entrée des enceintes avant**
Ils peuvent être utilisés comme connecteurs RCA d'entrée ou de sortie des enceintes avant.
ROUGE est droit et BLANC est gauche.
- ㉓ **Connecteurs RCA de sortie de subwoofer**
ROUGE est droit et BLANC est gauche.
- ㉔ **Câble Ai-NET (fourni avec le changeur CD)**
- ㉕ **Câble d'extension RCA (vendu séparément)**
- ㉖ **Connecteur de l'interface Bluetooth**
Connectez-le à une INTERFACE Bluetooth (KCE-400BT) en option. Pour utiliser un téléphone mobile mains libres, vous devez disposer d'une INTERFACE Bluetooth (KCE-400BT) en option. Pour plus d'informations sur la connexion, reportez-vous au mode d'emploi de l'INTERFACE Bluetooth (KCE-400BT).
Vous pouvez également le connecter à un appareil externe (comme un lecteur portable) en utilisant le câble de conversion pour l'installation de l'AUX IN (KCE-237B) (vendu séparément).
- * *Reportez-vous à la section « Réglage du mode AUX+ » (page 22).*
AUX+ ON : lorsqu'un appareil externe est raccordé.
AUX+ OFF : lorsque réglé sur OFF, la source AUX+ ne peut pas être sélectionnée.
- ㉗ **Câble de raccordement KCE-400BT (fourni avec le KCE-400BT)**
- ㉘ **Sélecteur de système**
Lors du raccordement d'un processeur ou diviseur à l'aide de la fonction Ai-NET, placez ce commutateur sur la position EXT AP. Si aucun appareil n'est raccordé, laissez le commutateur sur la position NORM.
Lorsque vous basculez sur NORM, les connecteurs RCA ㉑ et ㉒ peuvent être utilisés comme connecteurs RCA de sortie.
Lorsque vous basculez sur EXT AP, les connecteurs RCA ㉑ et ㉒ peuvent être utilisés comme connecteurs RCA d'entrée.
- *Veillez à couper l'alimentation de l'appareil avant de changer la position du commutateur.*
- ㉙ **Connecteur USB**
Connectez-le à une clé USB, à un iPhone/iPod ou à un lecteur audio portable. Pour utiliser un iPhone/iPod, le câble d'interface pour iPod est requis.
- *Utilisez le câble USB fourni. En cas d'utilisation d'un câble USB autre que celui fourni, la bonne performance de l'appareil ne peut être garantie.*
 - *Acheminez le câble USB à l'écart des autres câbles.*

Pour que le système audio capte les parasites externes.

- Installez l'appareil et acheminez les câbles à au moins 10 cm de distance du faisceau de câbles du véhicule.
- Éloignez les câbles d'alimentation de la batterie le plus possible des autres câbles.
- Raccordez le fil de terre à un point métallique apparent (enlevez la couche de peinture, de saleté ou de graisse si nécessaire) du châssis du véhicule.
- Si vous ajoutez un filtre antiparasites en option, raccordez-le le plus loin possible de l'appareil. Contactez votre revendeur Alpine pour plus de détails sur les divers filtres antiparasites disponibles.
- Consultez votre revendeur Alpine pour plus de détails sur les mesures de prévention contre les parasites.



GARANTIE LIMITÉE

Fidèles à leur engagement de ne fournir que des produits de qualité, ALPINE ÉLECTRONIQUE DE L'AMÉRIQUE, INC. et ALPINE ÉLECTRONIQUE DU CANADA, INC. (Alpine) sont heureuses de vous offrir cette garantie. Nous vous suggérons de le lire attentivement et en entier. Si vous avez la moindre question, veuillez contacter l'un de nos concessionnaires ou appeler directement Alpine aux numéros listés ci-dessous.

● PRODUITS COUVERTS PAR LA GARANTIE

Cette garantie couvre les produits audio de voiture et les accessoires connexes ("le produit"). Elle ne couvre les produits que dans le pays où ils ont été achetés.

● DURÉE DE LA GARANTIE

Cette garantie est en vigueur pendant un an à partir de la date du premier achat du client.

● PERSONNES PROTÉGÉES PAR LA GARANTIE

Seul l'acheteur original du produit, s'il réside aux États-Unis, à Porto Rico ou au Canada, peut se prévaloir de la garantie.

● CE QUI EST COUVERT

Cette garantie couvre tous les défauts de matériaux et de fabrication (pièces et main d'œuvre) du produit.

● CE QUI N'EST PAS COUVERT

Cette garantie ne couvre pas ce qui suit:

- ① Les dommages survenus durant le transport des produits renvoyés à Alpine pour être réparés (les réclamations doivent être adressées au transporteur);
- ② Les dégâts provoqués par un accident ou une mauvaise utilisation, y compris des bobines acoustiques grillées suite à une surexcitation des enceintes (augmentation du niveau de l'amplificateur jusqu'à atteindre un effet de distorsion ou d'écrêtage), une défaillance mécanique des enceintes (perforations, déchirures ou fentes), panneaux LCD fissurés ou endommagés, disques durs endommagés ou ayant subi une chute.
- ③ Tout dégât provoqué par négligence, usage inapproprié, mauvaise utilisation ou par le non-respect des instructions indiquées dans le manuel de l'utilisateur.
- ④ Les dommages dus à la force majeure, notamment aux tremblements de terre, au feu, aux inondations, aux tempêtes ou aux autres cataclysmes naturels; Les frais ou les dépenses relatifs à l'enlèvement ou à la réinstallation du produit;
- ⑤ Les services rendus par une personne, physique ou morale non autorisée;
- ⑥ Les produits dont le numéro de série a été effacé, modifié ou retiré;
- ⑦ Les produits qui ont été adaptés ou modifiés sans le consentement d'Alpine;
- ⑧ Les produits qui ne sont pas distribués par Alpine aux États-Unis, à Porto Rico ou au Canada;
- ⑨ Les produits qui n'ont pas été achetés par l'entremise d'un concessionnaire Alpine autorisé;

● COMMENT SE PRÉVALOIR DE LA GARANTIE

- ① Il vous faut remettre le produit nécessitant des réparations à un centre de service autorisé Alpine ou à Alpine même et en assumer les frais de transport. Alpine a le choix entre réparer le produit ou le remplacer par un produit neuf ou révisé, le tout sans frais pour vous. Si les réparations sont couvertes par la garantie et si le produit a été envoyé à un centre de service Alpine ou à Alpine, le paiement des frais de réexpédition du produit incombe Alpine.

- ② Vous devez donner une description détaillée des problèmes qui sont à l'origine de votre demande de réparation.
- ③ Vous devez joindre la preuve de votre achat du produit.
- ④ Vous devez emballer soigneusement le produit pour éviter tout dommage durant son transport. Pour éviter la perte de l'envoi, il est conseillé de choisir un transporteur qui propose un service de suivi des envois.

● LIMITATION DES GARANTIES TACITES

LA DURÉE DE TOUTES LES GARANTIES TACITES, Y COMPRIS LA GARANTIE D'ADAPTATION À L'UTILISATION ET LA GARANTIE DE QUALITÉ LOYALE ET MARCHANDE, EST LIMITÉE À CELLE DE LA GARANTIE EXPRESSE DÉTERMINÉE CI-DESSUS. PERSONNE N'EST AUTORISÉ À ENGAGER AUTREMENT LA RESPONSABILITÉ D'ALPINE EN VERTU DE LA VENTE D'UN PRODUIT.

● EXCLUSIONS DE LA GARANTIE

ALPINE STIPULE EXPRESSÉMENT QU'ELLE N'EST PAS RESPONSABLE DES DOMMAGES-INTÉRÊTS ET DOMMAGES INDIRECTS PROVOQUÉS PAR LE PRODUIT. LES DOMMAGES-INTÉRÊTS SONT LES FRAIS DE TRANSPORT DU PRODUIT VERS UN CENTRE DE SERVICE ALPINE, LA PERTE DE TEMPS DE L'ACHETEUR ORIGINAL, LA PERTE D'UTILISATION DU PRODUIT, LES BILLETS D'AUTOBUS, LA LOCATION DE VOITURES ET TOUTS LES AUTRES FRAIS LIÉS À LA GARDE DU PRODUIT. LES DOMMAGES INDIRECTS SONT LES FRAIS DE RÉPARATION OU DE REMPLACEMENT D'AUTRES BIENS ENDOMMAGÉS SUITE AU MAUVAIS FONCTIONNEMENT DU PRODUIT.

LES RECOURS PRÉVUS PAR LES PRÉSENTES EXCLUENT ET REMPLACENT TOUTE AUTRE FORME DE RECOURS.

● LIEN ENTRE LA GARANTIE ET LA LOI

La garantie vous donne des droits spécifiques, mais vous pouvez aussi jouir d'autres droits, qui varient d'un état ou d'une province à l'autre. En outre, certains états et certaines provinces interdisent de limiter la durée des garanties tacites ou d'exclure les dommages accessoires ou indirects. Dans ce cas, les limites et les exclusions de la garantie peuvent ne pas s'appliquer à vous.

● CLAUSE APPLICABLE AU CANADA SEULEMENT

Pour que la garantie soit valable, il faut qu'un centre d'installation autorisé ait installé le système audio pour l'auto dans votre véhicule et qu'il ait ensuite apposé son cachet sur la garantie.

● NUMÉROS D'APPEL DU SERVICE À LA CLIENTÈLE

Si vous avez besoin de nos services, veuillez appeler Alpine aux numéros ci-dessous pour le centre de service autorisé Alpine le plus proche.

AUDIO DE VOITURE	1-800-ALPINE-1 (1-800-257-4631)
NAVIGATION	1-888-NAV-HELP (1-888-628-4357)

Ou visitez notre site Web à l'adresse <http://www.alpine-usa.com>

ALPINE ÉLECTRONIQUE DE L'AMÉRIQUE, INC., 19145 Gramercy Place, Torrance, California 90501, U.S.A.

ALPINE ÉLECTRONIQUE DU CANADA, INC., 777 Supertest Road, Toronto, Ontario M3J 2M9, Canada

N'envoyez aucun produit à ces adresses.

Appelez notre numéro gratuit ou visitez notre site Web si vous recherchez un centre de service.

Free Manuals Download Website

<http://myh66.com>

<http://usermanuals.us>

<http://www.somanuals.com>

<http://www.4manuals.cc>

<http://www.manual-lib.com>

<http://www.404manual.com>

<http://www.luxmanual.com>

<http://aubethermostatmanual.com>

Golf course search by state

<http://golfingnear.com>

Email search by domain

<http://emailbydomain.com>

Auto manuals search

<http://auto.somanuals.com>

TV manuals search

<http://tv.somanuals.com>