



SIRIUS SATELLITE RADIO INTERFACE

KCA-SC100



- OWNER'S MANUAL
Please read before using this equipment.
- MODE D'EMPLOI
Veuillez lire avant d'utiliser cet appareil.

ALPINE ELECTRONICS OF AMERICA, INC.

19145 Gramercy Place
Torrance, California 90501 U.S.A.
Phone 1-800-ALPINE-1 (1-800-257-4631)

777 Supertest Road
Toronto, Ontario M3J 2M9 Canada
Phone 1-800-ALPINE-1 (1-800-257-4631)

Designed by Alpine Electronics of America, Inc.

EN

FR

Contents

WARNING	E-2
CAUTION	E-3
Package Contents	E-4
Instillation	E-4
System Connection Examples	E-5-E-7
Compatibility Chart	E-8
SYSTEM Wiring	E-9
Warranty	E-10

1-EN

W
WA
This
injury
DO NO
 Doing
KEEP
 Swallo
USE C
 (Chec
BEFO
 Failure
DO NO
 Never
 capacit
DO NO
 When
 pipes,
DO NO
GROU
 Bolts o
 NEVE
 vehicle

WARNING

WARNING

This symbol means important instructions. Failure to heed them can result in serious injury or death.

DO NOT DISASSEMBLE OR ALTER.

Doing so may result in an accident, fire or electric shock.

KEEP SMALL OBJECTS SUCH AS BATTERIES OUT OF THE REACH OF CHILDREN.

Swallowing them may result in serious injury. If swallowed, consult a physician immediately.

USE ONLY IN CARS WITH A 12 VOLT NEGATIVE GROUND.

(Check with your dealer if you are not sure.) Failure to do so may result in fire, etc.

BEFORE WIRING, DISCONNECT THE CABLE FROM THE NEGATIVE BATTERY TERMINAL.

Failure to do so may result in electric shock or injury due to electrical shorts.

DO NOT SPLICE INTO ELECTRICAL CABLES.

Never cut away cable insulation to supply power to other equipment. Doing so will exceed the current carrying capacity of the wire and result in fire or electric shock.

DO NOT DAMAGE PIPE OR WIRING WHEN DRILLING HOLES.

When drilling holes in the chassis for installation, take precautions so as not to contact, damage or obstruct pipes, fuel lines, tanks or electrical wiring. Failure to take such precautions may result in fire.

DO NOT USE BOLTS OR NUTS IN THE BRAKE OR STEERING SYSTEMS TO MAKE GROUND CONNECTIONS.

Bolts or nuts used for the brake or steering systems (or any othersafety-related system), or tanks should NEVER be used for installations or ground connections. Using such parts could disable control of the vehicle and cause fire etc.

2-EN

DO NOT ALLOW CABLES TO BECOME ENTANGLED IN SURROUNDING OBJECTS.

Arrange wiring and cables in compliance with the manual to prevent obstructions when driving. Cables or wiring that obstruct or hang up on places such as the steering wheel, shift lever, brake pedals, etc. can be extremely hazardous.

USE THIS PRODUCT FOR MOBILE 12V APPLICATIONS.

Use for other than its designed application may result in fire, electric shock or other injury.

MAKE THE CORRECT CONNECTIONS.

Failure to make the proper connections may result in fire or product damage.

CAUTION

This symbol means important instructions. Failure to heed them can result in injury or material property damage.

USE SPECIFIED ACCESSORY PARTS AND INSTALL THEM SECURELY.

Be sure to use only the specified accessory parts. Use of other than designated parts may damage this unit internally or may not securely install the unit in place. This may cause parts to become loose resulting in hazards or product failure.

DO NOT INSTALL IN LOCATIONS WITH HIGH MOISTURE OR DUST.

Avoid installing the unit in locations with high incidence of moisture or dust. Moisture or dust that penetrates into this unit may result in product failure.

HAVE THE WIRING AND INSTALLATION DONE BY EXPERTS.

The wiring and installation of this unit requires special technical skill and experience. To ensure safety, always contact the dealer where you purchased this product to have the work done.

ARRANGE THE WIRING SO IT IS NOT CRIMPED OR PINCHED BY A SHARP METAL EDGE.

Route the cables and wiring away from moving parts (like the seat rails) or sharp or pointed edges. This will prevent crimping and damage to the wiring. If wiring passes through a hole in metal, use a rubber grommet to prevent the wire's insulation from being cut by the metal edge of the hole.

3-EN

Package Contents



KCA-SC100 Module x 1



Power Harness x 1

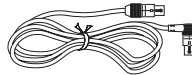

2.5 Meter Ai-NET Cable x 1



Mounting Screws x 4

Installation

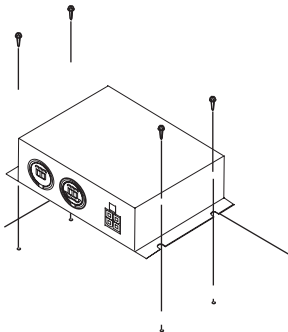

1. Locate the decide mounting position.
2. Mark the position of the mounting screws.
3. Drill 3mm (1/8") holes or smaller.

WARNING

Be careful not to damage fuel lines, tanks or electrical wiring. Doing so could lead to accidents or fire.

4. Securely the unit using the four mounting screws.

4-EN

System Connection Examples

System 1: Alpine Headunit and KCA-SC100



Ai-NET Alpine Head Unit

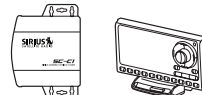

Sirius Universal Tuner or Portable Tuner

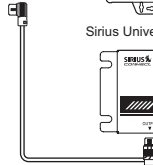
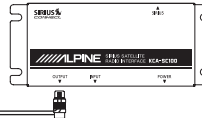

System 2: Alpine Headunit, DVD Player, CD Changer and KCA-SC100

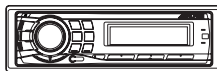

Ai-NET Alpine Head Unit

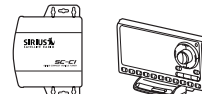

Sirius Universal Tuner or Portable Tuner



CD Changer, KCA-420i, KCA-620M,
KCA-410C, KCA-100BT

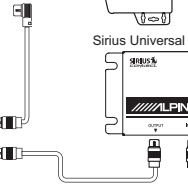

5-EN

System Connection Examples

System 3: Alpine Headunit, CD-Changer, Audio Processor and KCA-SC100

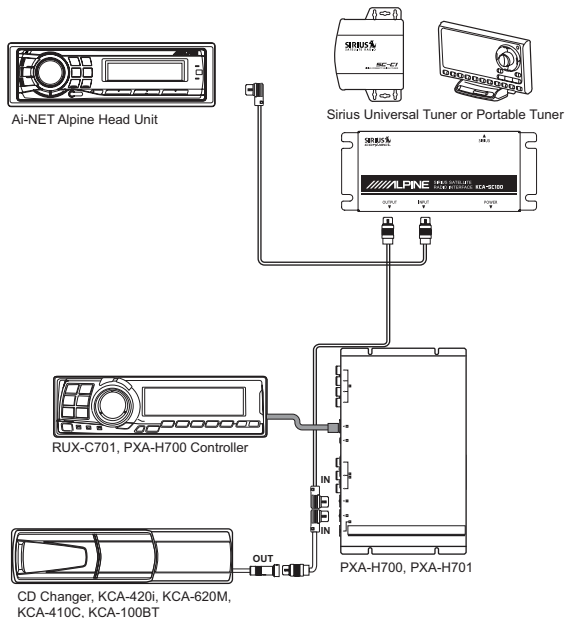

6-EN

System Connection Examples

System 4: Alpine Headunit, HD Radio Tuner, CD-Changer, Audio Processor and KCA-SC100

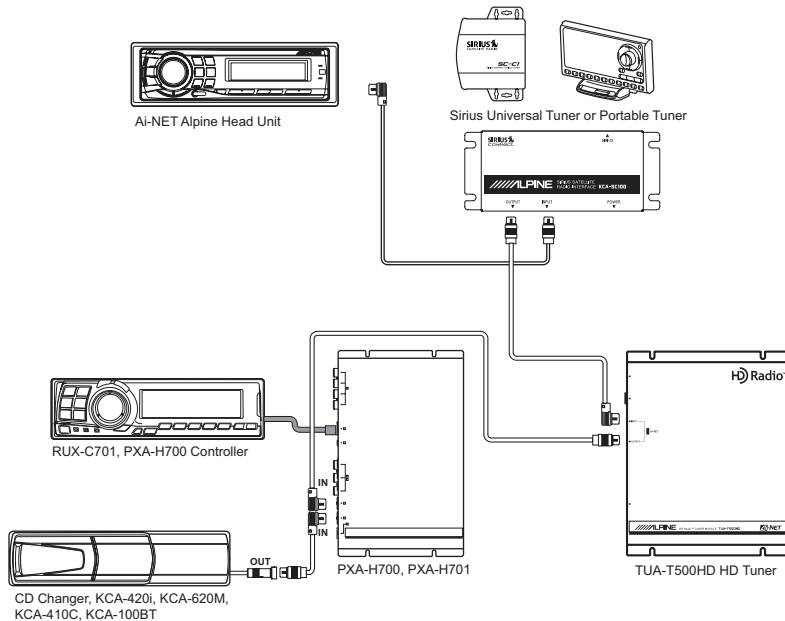

7-EN

Compatibility Chart

The following Alpine Head Units are fully compatible with the KCA-SC100.
Features include: Category and Channel search

CDA-7873	CDA-9805	CDA-9835	DVA-7996
CDA-7875	CDA-9807	CRA-1667RF	DVA-9860
CDA-7876	CDA-9811	CDA-9847	DVA-9861
CDA-7878	CDA-9813	CDA-9851	IVA-D100
CDA-7892	CDA-9815	CDA-9853	IVA-D300
CDA-7897	CDA-9825	CDA-9855	IVA-D310
CDA-7977	CDA-9826	CDA-9856	IVA-D900
CDA-7984	CDA 9827	CDA-9857	IVA-D901
CDA-7993	CDA-9830	CVA-1003	IVA-W200
CDA-7995	CDA-9831	CVA-1004	VPA-B211A
CDA-7998	CDA-9833	CVA-1004	VPA-B222

The following Alpine Head Units are fully compatible with the KCA-SC100.
Features include: Category, Channel, Song, and Artist search, Game alert,
Instant Reply, Song and Atrst Alert.

CDA-9883	CDA-9885	CDA-9887
IVA-W205	IVA-D105	iDA-X001

*All 2007 Ai-NET Head Units and newer.

*Refer to your Head Unit owners manual for operation with Satellite Radio
or go to www.alpine-usa.com to download your Head Unit owners manual.

8-EN

System Wiring

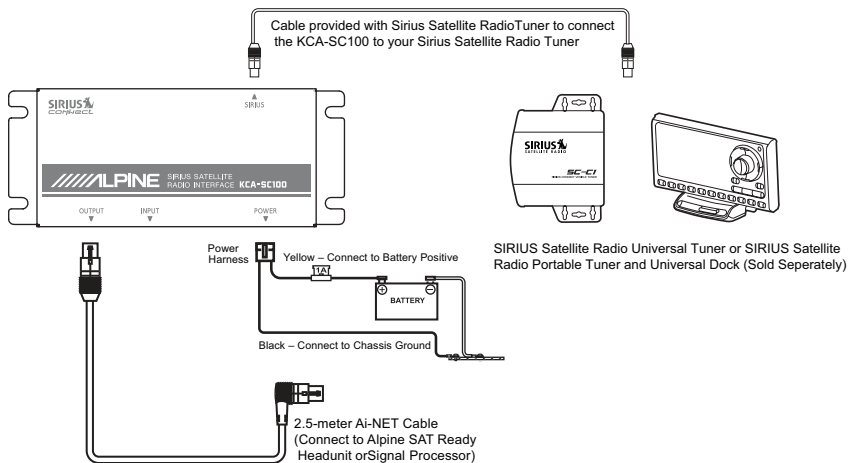

Note: It is important to follow the Input/Output configuration of the Ai-NET system. The directionality is in reference to the Audio Path.

Gray Ai-NET connectors are Audio Input
Black Ai-NET Connectors are Audio Output.

(Exception is the connector on an Alpine Headunit – it can be either Input or Output depending on the position of the Ai-NET switch on the bottom of the unit.)

9-EN

ALPINE
We sugg

● **PROD**
This Warr
Products
purchase

● **LENG**
This Warr

● **WHO**
This Warr
the United

● **WHAT**
This Warr
the produ

● **WHAT**
This Warr

- 1 Damag
- 2 Damag
over-dri
clipping
damage
- 3 Damag
instruc
- 4 Damag
flood, s
of rainf
- 5 Service
- 6 Any pr
- 7 Any pr
conser
- 8 Any pr
Canad
- 9 Any pr

- **HOW**
- 1 You ar
Center
pine w
produ
produ
will pa
 - 2 You sh
require

ALPINE
ALPINE
Do not se
Call the



LIMITED WARRANTY

ALPINE ELECTRONICS OF AMERICA, INC. AND ALPINE OF CANADA INC. ("Alpine"), are dedicated to quality craftsmanship and are pleased to offer this Warranty. We suggest that you read it thoroughly. Should you have any questions, please contact your Dealer or contact Alpine at one of the telephone numbers listed below.

● PRODUCTS COVERED:

This Warranty covers Car Audio Products and Related Accessories ("the product"). Products purchased in the Canada are covered only in the Canada. Products purchased in the U.S.A. are covered only in the U.S.A.

● LENGTH OF WARRANTY:

This Warranty is in effect for one year from the date of the first consumer purchase.

● WHO IS COVERED:

This Warranty only covers the original purchaser of the product, who must reside in the United States, Puerto Rico or Canada.

● WHAT IS COVERED:

This Warranty covers defects in materials or workmanship (parts and labor) in the product.

● WHAT IS NOT COVERED:

This Warranty does not cover the following:

- 1 Damage occurring during shipment of the product to Alpine for repair (claims must be presented to the carrier).
- 2 Damage caused by accident or abuse, including burned voice coils caused by over-driving the speaker (amplifier level is turned up and driven into distortion or clipping). Speaker mechanical failure (e.g. punctures, tears or rips). Cracked or damaged LCD panels. Dropped or damaged hard drives.
- 3 Damage caused by negligence, misuse, improper operation or failure to follow instructions contained in the Owner's manual.
- 4 Damage caused by act of God, including without limitation, earthquake, fire, flood, storms or other acts of nature. Any cost or expense related to the removal or reinstallation of the product.
- 5 Service performed by an unauthorized person, company or association.
- 6 Any product which has the serial number defaced, altered or removed.
- 7 Any product which has been adjusted, altered or modified without Alpine's consent.
- 8 Any product not distributed by Alpine within the United States, Puerto Rico or Canada.
- 9 Any product not purchased from an Authorized Alpine Dealer.

● HOW TO OBTAIN WARRANTY SERVICE:

- 1 You are responsible for delivery of the product to an Authorized Alpine Service Center or Alpine for repair and for payment of any initial shipping charges. Alpine will, at its option, repair or replace the product with a new or reconditioned product without charge. If the repairs are covered by the warranty, and if the product was shipped to an Authorized Alpine Service Center or Alpine, Alpine will pay the return shipping charges.
- 2 You should provide a detailed description of the problem(s) for which service is required.

- 3 You must supply proof of your purchase of the product.

- 4 You must package the product securely to avoid damage during shipment. To prevent lost packages it is recommended to use a carrier that provides a tracking service.

● HOW WE LIMIT IMPLIED WARRANTIES:

ANY IMPLIED WARRANTIES INCLUDING FITNESS FOR USE AND MERCHANTABILITY ARE LIMITED IN DURATION TO THE PERIOD OF THE EXPRESS WARRANTY SET FORTH ABOVE AND NO PERSON IS AUTHORIZED TO ASSUME FOR ALPINE ANY OTHER LIABILITY IN CONNECTION WITH THE SALE OF THE PRODUCT.

● HOW WE EXCLUDE CERTAIN DAMAGES:

ALPINE EXPRESSLY DISCLAIMS LIABILITY FOR INCIDENTAL AND CONSEQUENTIAL DAMAGES CAUSED BY THE PRODUCT. THE TERM "INCIDENTAL DAMAGES" REFERS TO EXPENSES OF TRANSPORTING THE PRODUCT TO THE ALPINE SERVICE CENTER, LOSS OF THE ORIGINAL PURCHASER'S TIME, LOSS OF THE USE OF THE PRODUCT, BUS FARES, CAR RENTALS OR OTHERS COSTS RELATING TO THE CARE AND CUSTODY OF THE PRODUCT. THE TERM "CONSEQUENTIAL DAMAGES" REFERS TO THE COST OF REPAIRING OR REPLACING OTHER PROPERTY WHICH IS DAMAGED WHEN THIS PRODUCT DOES NOT WORK PROPERLY. THE REMEDIES PROVIDED UNDER THIS WARRANTY ARE EXCLUSIVE AND IN LIEU OF ALL OTHERS.

● HOW STATE/PROVINCIAL LAW RELATES TO THE WARRANTY:

This Warranty gives you specific legal rights, and you may also have other rights which vary from state to state and province to province. In addition, some states/provinces do not allow limitations on how long an implied warranty lasts, and some do not allow the exclusion or limitation of incidental or consequential damages. Accordingly, limitations as to these matters contained herein may not apply to you.

● IN CANADA ONLY:

This Warranty is not valid unless your Alpine car audio product has been installed in your vehicle by an Authorized Installation Center, and this warranty stamped upon installation by the installation center.

● HOW TO CONTACT CUSTOMER SERVICE:

Should the product require service, please call the following number for your nearest Authorized Alpine Service Center.

CAR AUDIO 1-800-ALPINE-1 (1-800-257-4631)

NAVIGATION 1-888-NAV-HELP (1-888-628-4357)

Or visit our website at: <http://www.alpine-usa.com>

ALPINE ELECTRONICS OF AMERICA, INC., 19145 Gramercy Place, Torrance, California 90501, U.S.A.

ALPINE ELECTRONICS OF CANADA, INC., 777 Superstee Road, Toronto, Ontario M3J 2M9, Canada

Do not send products to these addresses.

Call the toll free telephone number or visit the website to locate a service center.

10-EN

Contenu

AVERTISSEMENT	F-2
ATTENTIONCE	F-3
Contenu	F-4
Installation	F-4
Exemples de connexions du systemè	F-5-F-7
Graphique de compatibilité	F-8
Système folni	F-10
GARANTIE LIMITÉE	F-10

1-FR

A

AV

Ce sy
peut

NE PA

Il y a ris

GARD

L'inge

UTILI

(Vérifi

AVAN

Il y a

NE PA

Ne jam

de cou

NE PA

Lors du

de con

NE PA

POUR

Les bo

réservo

désacti

AVERTISSEMENT

AVERTISSEMENT

Ce symbole désigne des instructions importantes. Le non-respect de ces instructions peut entraîner de graves blessures, voire la mort.

NE PAS DESASSEMBLER NI MODIFIER L'APPAREIL.

Il y a risque d'accident, d'incendie ou de choc électrique.

GARDER LES PETITS OBJETS COMME LES PILES HORS DE PORTEE DES ENFANTS.

L'ingestion de tels objets peut entraîner de graves blessures. En cas d'ingestion, consulter immédiatement un médecin.

UTILISER UNIQUEMENT SUR DES VOITURES A MASSE NEGATIVE DE 12 VOLTS.

(Vérifiez auprès de votre concessionnaire si vous n'en êtes pas certain.) Il y a risque d'incendie, etc.

AVANT TOUTE CONNEXION, DEBRANCHER LE CABLE DE LA BORNE NEGATIVE DE LA BATTERIE.

Il y a risque de choc électrique ou de blessure par courts-circuits.

NE PAS DENUDER LES CABLES ELECTRIQUES.

Ne jamais enlever la gaine isolante pour alimenter un autre appareil. Il y a risque de dépassement de la capacité de courant et, partant, d'incendie ou de choc électrique.

NE PAS ENDOMMAGER DE CONDUITES NI DE CABLES LORS DU FORAGE DES TROUS.

Lors du forage de trous dans le châssis en vue de l'installation, veiller à ne pas entrer en contact, endommager ni obstruer de conduites, de tuyaux à carburant ou de fils électriques. Le non-respect de cette précaution peut entraîner un incendie.

NE PAS UTILISER DES ECROUS NI DES BOULONS DU CIRCUIT DE FREINAGE OU DE DIRECTION POUR LES CONNEXIONS DE MASSE.

Les boulons et les écrous utilisés pour les circuits de freinage et de direction (ou de tout autre système de sécurité) ou les réservoirs ne peuvent JAMAIS être utilisés pour l'installation ou la liaison à la masse. L'utilisation de ces organes peut désactiver le système de contrôle du véhicule et causer un incendie, etc.

2-FR

NE PAS COINCER LES CABLES AVEC DES OBJETS VOISINS.

Positionner les câbles conformément au manuel de manière à éviter toute obstruction en cours de conduite. Les câbles qui obstruent ou dépassent à des endroits tels que le volant, le levier de changement de vitesses, la pédale de frein, etc., peuvent s'avérer extrêmement dangereux.

UTILISER CET APPAREIL POUR DES APPLICATIONS MOBILES DE 12 V.

Toute utilisation autre que l'application désignée comporte un risque d'incendie, de choc électrique ou de blessure.

EFFECTUER CORRECTEMENT LES CONNEXIONS.

Il y a risque de blessures ou de dommages à l'appareil.

ATTENTION

Symbole désigne des instructions importantes. Le non-respect de ces instructions peut entraîner des blessures ou des dommages matériels.

UTILISER LES ACCESSOIRES SPECIFIES ET LES INSTALLER CORRECTEMENT.

Utiliser uniquement les accessoires spécifiés. L'utilisation d'autres composants que les composants spécifiés peut causer des dommages internes à cet appareil ou son installation risque de ne pas être effectuée correctement. Les pièces utilisées risquent de se desserrer et de provoquer des dommages ou une défaillance de l'appareil.

NE PAS INSTALLER A DES ENDROITS TRES HUMIDES OU POUSSIEREUX.

Eviter d'installer l'appareil à des endroits soumis à une forte humidité ou à de la poussière en excès. La pénétration d'humidité ou de poussière à l'intérieur de cet appareil risque de provoquer une défaillance.

FAIRE INSTALLER LE CABLAGE ET L'APPAREIL PAR DES EXPERTS.

Le câblage et l'installation de cet appareil requiert des compétences techniques et de l'expérience. Pour garantir la sécurité, faire procéder à l'installation de cet appareil par le distributeur qui vous l'a vendu.

FAIRE CHEMINER LE CABLAGE DE MANIERE A NE PAS LE COINCER CONTRE UNE ARETE METALLIQUE

Faire cheminer les câbles à l'écart des pièces mobiles (comme les rails d'un siège) et des arêtes acérées ou pointues. Cela évitera ainsi de coincer et d'endommager les câbles. Si un câble passe dans un orifice métallique, utiliser un passe-cloison en caoutchouc pour éviter que la gaine isolante du câble ne soit endommagée par le rebord métallique de l'orifice.

3-FR

Contenu

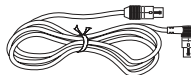

Module KCA-SC100 x 1 Câble d'alimentation x 1 Câble Ai-NET 2,5 mètres x 1 Vis de montage x 4

Installation

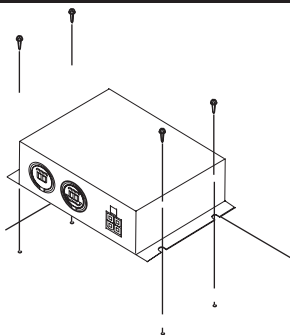

1. Choisir le meilleur emplacement.
2. Indiquer l'endroit où placer les vis de montage pour l'emplacement choisi.
3. Percer des trous de 3 mm ou plus petits.

AVERTISSEMENT

Faire attention de ne pas endommager de tuyaux à carburant, de réservoirs ou de fils électriques. Cela pourrait provoquer un accident ou un incendie.

4. Monter correctement l'appareil en utilisant les quatre vis de montage incluses.

4-FR

Exemples de connexions du système

Système 1: Unité de tête Alpine et KCA-SC100



Unité de tête Alpine Ai-NET



Tuner universel ou tuner portable Sirius 0

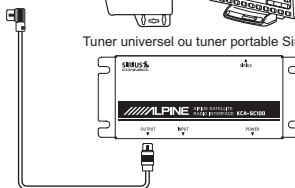

Système 2: Unité de tête Alpine, lecteur DVD, changeur CD et KCA-SC100



Unité de tête Alpine Ai-NET

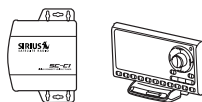

Tuner universel ou tuner portable Sirius

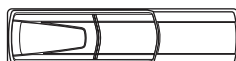

Changeur CD, KCA-420i, KCA-620M,
KCA-410C, KCA-100BT

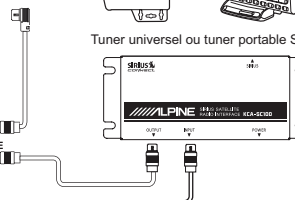

5-FR

Exemples de connexions du système

Système 3: Unité de tête Alpine, changeur CD, processeur audio et KCA-SC100

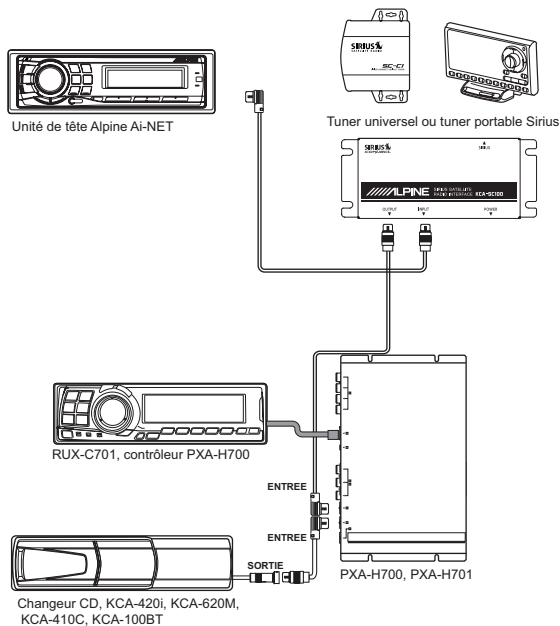

6-FR

Exemples de connexions du système

Système 4: Unité de tête Alpine, tuner radio HD, changeur CD, processeur audio et KCA-SC100

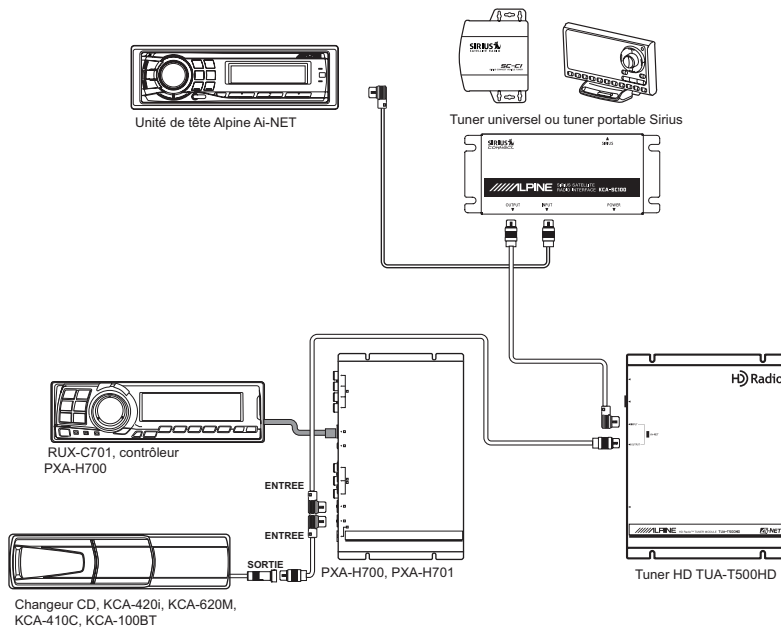

7-FR

Graphique de compatibilité

Les unités de tête Alpine suivantes sont entièrement compatibles avec le KCA-SC100.
Ses caractéristiques comprennent : Recherche de catégories et de canaux

CDA-7873	CDA-9805	CDA-9835	DVA-7996
CDA-7875	CDA-9807	CRA-1667RF	DVA-9860
CDA-7876	CDA-9811	CDA-9847	DVA-9861
CDA-7878	CDA-9813	CDA-9851	IVA-D100
CDA-7892	CDA-9815	CDA-9853	IVA-D300
CDA-7897	CDA-9825	CDA-9855	IVA-D310
CDA-7977	CDA-9826	CDA-9856	IVA-D900
CDA-7984	CDA 9827	CDA-9857	IVA-D901
CDA-7993	CDA-9830	CVA-1003	IVA-W200
CDA-7995	CDA-9831	CVA-1004	VPA-B211A
CDA-7998	CDA-9833	CVA-1004	VPA-B222

Les unités de tête Alpine suivantes sont entièrement compatibles avec le KCA-SC100.
Ses caractéristiques comprennent : Recherche par catégorie, canal, chanson et artiste, alerte jeu, réponse instantanée, alerte chanson et artiste.

CDA-9883	CDA-9885	CDA-9887
IVA-W205	IVA-D105	iDA-X001

*Toutes les unités de tête 2007 Ai-NET et plus récentes.

*Veuillez consulter votre manuel de l'utilisateur d'unités de tête pour un fonctionnement avec une radio par satellite ou consulter le site www.alpine-usa.com pour télécharger votre manuel de l'utilisateur d'unité de tête.

8-FR

Systeme fourni

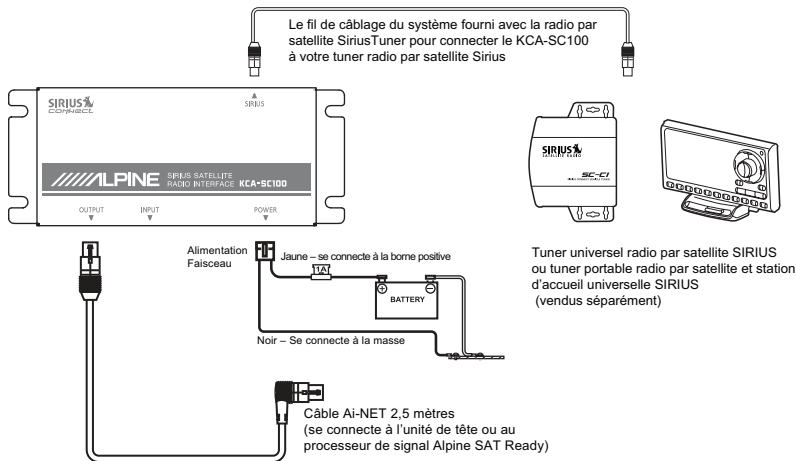

Remarque : Il est important de suivre la configuration entrée/sortie du système Ai-NET. La directionalité fait référence au chemin audio.

Les connecteurs Ai-NET gris ont une prise d'entrée audio.

Les connecteurs Ai-NET noirs ont une prise de sortie audio.

(Le connecteur sur une unité de tête Alpine est une exception – il peut avoir soit une prise d'entrée, soit une prise de sortie, en fonction de la position du commutateur Ai-NET au bas de l'appareil.)

9-FR

Fidèles
ALPINE
le lire at
directer

● DUR
Cette gar
du client.

● PERSC
Seul l'ach
Canada,

● CE QU
Cette gar
main d'o

● CE QU
Cette gar

1 Les do
pour è

2 Les dé
des bo
mentat
d'écrè
ou fen

3 Tout d
par le

4 Les do
au feu
frats o

5 Les se
6 Les pr
7 Les pr
8 Les pr
ou au

9 Les pr
Alpine

● COMB
1 Il vous
service
Alpine

ou révi
garanti
paiem

2 Vous d
de vot

ALPINE
ALPINE

N'envoy
Appelez



GARANTIE LIMITÉE

Fidèles à leur engagement de ne fournir que des produits de qualité, ALPINE ÉLECTRONIQUE DE L'AMÉRIQUE INC, et ALPINE ÉLECTRONIQUE DU CANADA, INC. (Alpine) sont heureuses de vous offrir cette garantie. Nous vous suggérons de le lire attentivement et en entier. Si vous avez la moindre question, veuillez contacter l'un de nos concessionnaires ou appeler directement Alpine aux numéros listés ci-dessous.

● DURÉE DE LA GARANTIE:

Cette garantie est en vigueur pendant un an à partir de la date du premier achat du client.

● PERSONNES PROTÉGÉES PAR LA GARANTIE

Seul l'acheteur original du produit, s'il réside aux États-Unis, à Porto Rico ou au Canada, peut se prévaloir de la garantie.

● CE QUI EST COUVERT

Cette garantie couvre tous les défauts de matériaux et de fabrication (pièces main d'œuvre) du produit.

● CE QUI N'EST PAS COUVERT

Cette garantie ne couvre pas ce qui suit:

- 1 Les dommages survenus durant le transport des produits renvoyés à Alpine pour être réparés (les réclamations doivent être adressées au transporteur);
- 2 Les dégâts provoqués par un accident ou une mauvaise utilisation, y compris des bobines acoustiques grillées suite à une surexcitation des enceintes (augmentation du niveau de l'amplificateur jusqu'à attendre un effet de distorsion ou d'écrêtage), une déaffaiblissement mécanique des enceintes (perforations, déchirures ou fentes), panneaux LDC fissurés ou endommagés, disques durs endommagés ou ayant subi une chute.
- 3 Tout dégât provoqué par négligence, usage inapproprié, mauvaise utilisation ou par le non-respect des instructions indiquées dans le manuel de l'utilisateur.
- 4 Les dommages dus à la force majeure, notamment aux tremblements de terre, au feu, aux inondations, aux tempêtes ou aux autres cataclysmes naturels; Les frais ou les dépenses relatifs à l'enlèvement ou à la réinstallation du produit;
- 5 Les services rendus par une personne, physique ou morale non autorisée;
- 6 Les produits dont le numéro de série a été effacé, modifié ou retiré;
- 7 Les produits qui ont été adaptés ou modifiés sans le consentement d'Alpine;
- 8 Les produits qui ne sont pas distribués par Alpine aux États-Unis, à Porto Rico ou au Canada;
- 9 Les produits qui n'ont pas été achetés par l'entremise d'un concessionnaire Alpine autorisé;

● COMMENT SE PRÉVALOIR DE LA GARANTIE

- 1 Vous devez remettre le produit nécessitant des réparations à un centre de service autorisé Alpine ou à Alpine même et en assumer les frais de transport. Alpine a le choix entre réparer le produit ou le remplacer par un produit neuf ou révisé, le tout sans frais pour vous. Si les réparations sont couvertes par la garantie et si le produit a été envoyé à un centre de service Alpine ou à Alpine, le paiement des frais de réexpédition du produit incombe Alpine.
- 2 Vous devez donner une description détaillée des problèmes qui sont à l'origine de votre demande de réparation.

3 Vous devez joindre la preuve de votre achat du produit.

4 Vous devez emballer soigneusement le produit pour éviter tout dommage durant son transport. Pour éviter la perte de l'envoi, il est conseillé de choisir un transporteur qui propose un service de suivi des envois.

● LIMITATION DES GARANTIES TACITES

LA DURÉE DE TOUTES LES GARANTIES TACITES, Y COMPRIS LA GARANTIE D'ADAPTATION À L'UTILISATION ET LA GARANTIE DE QUALITÉ LOYALE ET MARCHANDE, EST LIMITÉE À CELLE DE LA GARANTIE EXPRESSE DÉTERMINÉE CI-DESSUS. PERSONNE N'EST AUTORISÉ À ENGAGER AUTREMENT LA RESPONSABILITÉ D'ALPINE EN VERTU DE LA VENTE D'UN PRODUIT.

● EXCLUSIONS DE LA GARANTIE

ALPINE STIPULE EXPRESSÉMENT QU'ELLE N'EST PAS RESPONSABLE DES DOMMAGES-INTÉRÊTS ET DOMMAGES INDIRECTS PROVOQUÉS PAR LE PRODUIT. LES DOMMAGES-INTÉRÊTS SONT LES FRAIS DE TRANSPORT DU PRODUIT VERS UN CENTRE DE SERVICE ALPINE, LA PERTE DE TEMPS DE L'ACHETEUR ORIGINAL, LA PERTE D'UTILISATION DU PRODUIT, LES BILLETS D'AUTOBUS, LA LOCATION DE VOITURES ET TOUTS LES AUTRES FRAIS LIÉS À LA GARDE DU PRODUIT. LES DOMMAGES INDIRECTS SONT LES FRAIS DE RÉPARATION OU DE REMPLACEMENT D'AUTRES BIENS ENDOMMAGÉS SUITE AU MAUVAIS FONCTIONNEMENT DU PRODUIT. LES RECOURS PRÉVUS PAR LES PRÉSENTES EXCLUENT ET REMPLACENT TOUTE AUTRE FORME DE RECOURS.

● LIEN ENTRE LA GARANTIE ET LA LOI

La garantie vous donne des droits spécifiques, mais vous pouvez aussi jouir d'autres droits, qui varient d'un état ou d'une province à l'autre. En outre, certains états et certaines provinces interdisent de limiter la durée des garanties tacites ou d'exclure les dommages accessoires ou indirects. Dans ce cas, les limites et les exclusions de la garantie peuvent ne pas s'appliquer à vous.

● CLAUSE APPLICABLE AU CANADA SÉPAREMENT

Pour que la garantie soit valable, il faut qu'un centre d'installation autorisé ait installé le système audio pour l'auto dans votre véhicule et qu'il ait ensuite apposé son cachet sur la garantie.

● NUMÉROS D'APPEL DU SERVICE À LA CLIENTÈLE

Si vous avez besoin de nos services, veuillez appeler Alpine aux numéros ci-dessous pour le centre de service autorisé Alpine le plus proche.

**CAR AUDIO 1-800-ALPINE-1 (1-800-257-4631)
NAVIGATION 1-888-NAV-HELP (1-888-628-4357)**

Or visit our website at: <http://www.alpine-usa.com>

ALPINE ELECTRONICS OF AMERICA, INC., 19145 Gramercy Place, Torrance, California 90501, U.S.A.

ALPINE ELECTRONICS OF CANADA, INC., 777 Superstee Road, Toronto, Ontario M3J 2M9, Canada

N'envoyez aucun produit à ces adresses.

Appelez notre numéro gratuit ou visitez notre site Web si vous recherchez un centre de service.

10-FR

Free Manuals Download Website

<http://myh66.com>

<http://usermanuals.us>

<http://www.somanuals.com>

<http://www.4manuals.cc>

<http://www.manual-lib.com>

<http://www.404manual.com>

<http://www.luxmanual.com>

<http://aubethermostatmanual.com>

Golf course search by state

<http://golfingnear.com>

Email search by domain

<http://emailbydomain.com>

Auto manuals search

<http://auto.somanuals.com>

TV manuals search

<http://tv.somanuals.com>