

Amana®

Ice & Water in French Door

Refrigerator

Use & Care Guide



Important Safety Instructions 1-2



Quick Reference Guide..... 3



Installation 4-9



Using the Controls 10-11



Ice And Water 12-13



Water Filter 14-15



Fresh Food Features..... 16-17



Freezer Features 18



Food Storage Tips 19-21



Care and Cleaning 22-25



Operating Sounds..... 26



Troubleshooting 27-30



Warranty & Service 31



Guide d'utilisation et d'entretien 32

Guía de uso y cuidado 64



Important Safety Instructions

Installer: Please leave this guide with this appliance.

Consumer: Please read and keep this Use & Care Guide for future reference; it provides the proper use and maintenance information.

Keep sales receipt and/or canceled check as proof of purchase.

Call: 1-800-688-9900 USA
1-800-688-2002 Canada

Have complete model and serial number identification of your refrigerator. This is located on a data plate inside the refrigerator compartment, on the upper right side. Record these numbers below for easy access.

Model Number _____

Serial Number _____

Date of Purchase _____

In our continuing effort to improve the quality and performance of our appliances, it may be necessary to make changes to the appliance without revising this guide.

What You Need to Know About Safety Instructions

Warning and Important Safety Instructions appearing in this guide are not meant to cover all possible conditions and situations that may occur. Common sense, caution and care must be exercised when installing, maintaining or operating appliance.

Always contact the manufacturer about problems or conditions you do not understand.

Recognize Safety Symbols, Words, Labels

DANGER

DANGER – Immediate hazards which **WILL** result in severe personal injury or death.

WARNING

WARNING – Hazards or unsafe practices which **COULD** result in severe personal injury or death.

CAUTION

CAUTION – Hazards or unsafe practices which **COULD** result in minor personal injury or property damage.

DANGER

To reduce risk of injury or death, follow basic precautions, including the following:

Important: Child entrapment and suffocation are not problems of the past. Junked or abandoned refrigerators are still dangerous – even if they sit out for “just a few days.” If you are getting rid of your old refrigerator, please follow the instructions below to help prevent accidents.

Before you throw away your old refrigerator or freezer:

- Take off the doors.
- Leave the shelves in place so children may not easily climb inside.

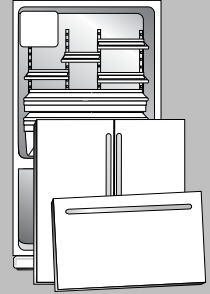

This appliance is equipped with a three-prong grounding plug for your protection against possible electrical shock hazards. It must be plugged into a grounding receptacle. Where a standard two-prong wall receptacle is encountered, it is the personal responsibility and obligation of the customer to have it replaced with a properly grounded three-prong wall receptacle. **Do not under any circumstances, cut or remove the third (ground) prong from the power cord. Do not use an adapter plug.**

Power supply cord with three-prong grounding plug

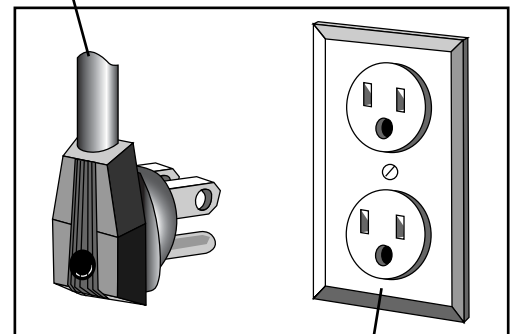

Grounding type wall receptacle



Important Safety Instructions

⚠ WARNING

To reduce risk of fire, electric shock, serious injury or death when using your refrigerator, follow these basic precautions, including the following:

1. Read all instructions *before* using the refrigerator.
2. Observe all local codes and ordinances.
3. Be sure to follow grounding instructions.
4. Check with a qualified electrician if you are not sure this appliance is properly grounded.
5. **Do not** ground to a gas line.
6. **Do not** ground to a cold-water pipe.
7. Refrigerator is designed to operate on a separate 115 volt, 15 amp., 60 cycle line.
8. **Do not** modify plug on power cord. If plug does not fit electrical outlet, have proper outlet installed by a qualified electrician.
9. **Do not** use a two-prong adapter, extension cord or power strip.
10. **Do not** remove warning tag from power cord.
11. **Do not** tamper with refrigerator controls.
12. **Do not** service or replace any part of refrigerator unless specifically recommended in Use and Care Guide or published user-repair instructions.
Do not attempt service if instructions are not understood or if they are beyond personal skill level.
13. Always disconnect refrigerator from electrical supply *before* attempting any service. Disconnect power cord by grasping the plug, not the cord.
14. Install refrigerator according to Installation Instructions. All connections for water, electrical power and grounding must comply with local codes and be made by licensed personnel when required.
15. Keep your refrigerator in good condition. Bumping or dropping refrigerator can damage refrigerator or cause refrigerator to malfunction or leak. If damage occurs, have refrigerator checked by qualified service technician.
16. Replace worn power cords and/or loose plugs.
17. Always read and follow manufacturer's storage and ideal environment instructions for items being stored in refrigerator.
18. Your refrigerator **should not** be operated in the presence of explosive fumes.
19. Children **should not** climb, hang or stand on any part of the refrigerator.
20. Clean up spills or water leakage associated with water installation.

SAVE THESE INSTRUCTIONS



Quick Reference Guide

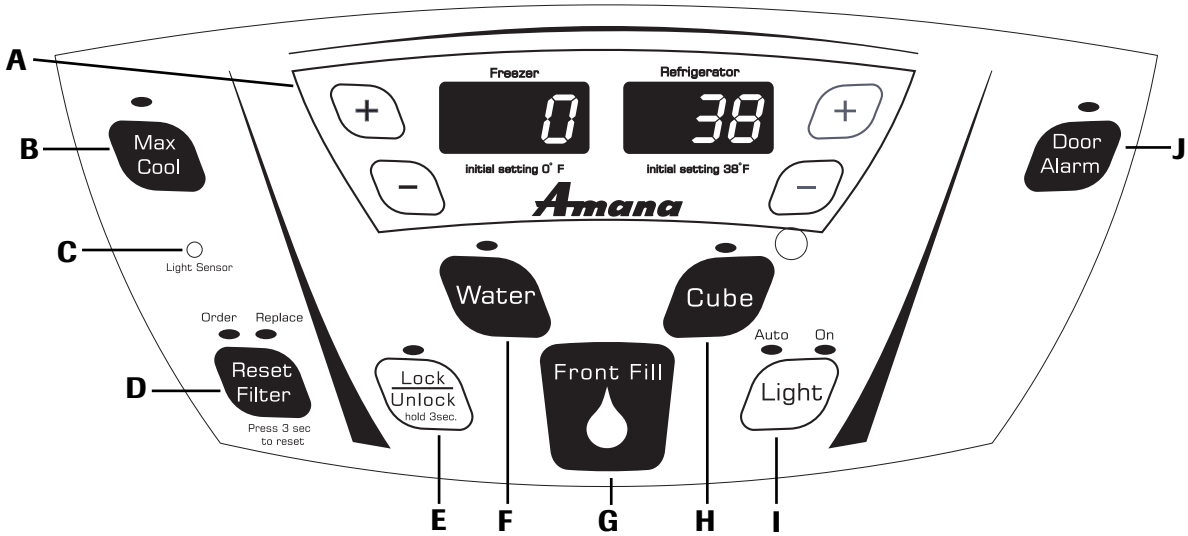

Quick Reference Guide

A Temperature Control	Use to control the temperature in the refrigerator and freezer compartments. Temperatures are preset at the factory at 38° F (3° C) in the refrigerator compartment and 0° F (-17° C) in the freezer compartment.
B Max Cool	Use to quickly drop compartment temperatures to minimum settings. To <i>activate</i> : press pad. To <i>deactivate</i> : press pad again.
C Light Sensor	Senses light level within the room.
D Reset Filter	Use as a reminder to order or replace the filter. Press and hold the pad for <i>three</i> seconds to turn off lights.
E Lock/Unlock	Use to lock all functions. To <i>activate</i> : press until green light illuminates. To <i>deactivate</i> : press and hold the pad for <i>three</i> seconds until green light turns off.
F Water	Use to select water.
G Front Fill	Use to fill large items that will not fit in dispenser area. Push the pad to use. To dispense ice and water simultaneously, choose Cube mode, then press container against dispenser pad while pressing the Front Fill pad.
H Cube	Use to select ice.
I Light	Use to activate or deactivate the light. Press pad <i>once</i> for Auto, <i>twice</i> for Continuous or <i>three</i> times to deactivate.
J Door Alarm	Indicates the door has been left open. Close the door or press the Door Alarm pad to deactivate the feature.

See pages 10-11 for more information on controls.



Installation

Your refrigerator was packed carefully for shipment. Remove and discard shelf packaging and tape. **Do not** remove the serial plate.

Location

- **Do not** install refrigerator near oven, radiator or other heat source. If not possible, shield refrigerator with cabinet material (contact a qualified contractor).
- **Do not** install where temperature falls below 55° F (13° C) or rises above 110° F (43° C). Malfunction may occur at this temperature.
- **Refrigerator is designed for indoor household application only.**

Measuring the Opening

When installing your refrigerator, measure carefully. Allow 1/2" space at top and 1/2" space behind the machine compartment cover (located in the rear) for proper air circulation.

Subflooring or floor coverings (i.e. carpet, tile, wood floors, rugs) may make your opening smaller than anticipated.

Some clearance may be gained by using the leveling procedure under *Leveling*.

Important: If refrigerator is to be installed into a recess where the top of the refrigerator is completely covered, use distance from floor to top of hinge cap to verify proper clearance.

Transporting Your Refrigerator

- **NEVER** transport refrigerator on its side. If an upright position is not possible, lay refrigerator on its back. Allow refrigerator to sit upright for approximately 30 minutes *before* plugging it in to assure oil returns to the compressor. Plugging the refrigerator in immediately may cause damage to internal parts.
- Use an appliance dolly when moving refrigerator. **ALWAYS** truck refrigerator from its side or back—**NEVER** from its front.
- Protect outside finish of refrigerator during transport by wrapping cabinet in blankets or inserting padding between the refrigerator and dolly.
- Secure refrigerator to dolly firmly with straps or bungee cords. Thread straps through handles when possible. **Do not** over-tighten. Over-tightening restraints may dent or damage outside finish.

Leveling

To enhance the appearance and maintain performance, the refrigerator should be level.

⚠ CAUTION

To protect property and refrigerator from damage, observe the following:

- Protect vinyl or other flooring with cardboard, rugs, or other protective material.
- **Do not** use power tools when performing leveling procedure.

Notes:

- Complete any required water supply connection *before* leveling.
- Some models only have adjustment screws "A".

Materials Needed:

- 3/8" hex head driver
- Carpenter's level.

1. Remove toe grille.

- Grasp firmly and pull outward to unclip.

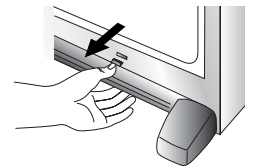

2. Using hex head driver, turn the front adjustment screws (A) on each side to raise or lower the front of the refrigerator (see illustration below).



3. Using the hex head driver, turn each of these adjustment screws (B) to raise or lower the rear of the refrigerator.

4. Using a carpenter's level, make sure front of refrigerator is 1/4" (6 mm) or approximately 1/2 bubble higher than back of refrigerator and that the refrigerator is level from side to side.

5. Turn stabilizing legs (C) *clockwise* until firmly against floor.

6. Turn adjustment screws (A) *counterclockwise* to allow the full weight of the refrigerator to rest on the stabilizing legs.

7. Replace the toe grille.

- Align the toe grille mounting clips with the lower cabinet slots.
- Push the toe grille firmly until it snaps into place.



Installation

Door and Drawer Removal

Some installations require door/drawer removal to transport the refrigerator to its final location.

⚠ WARNING

To avoid electrical shock which can cause severe personal injury or death, observe the following:

- Disconnect power to refrigerator *before* removing doors or drawer. Connect refrigerator door wire harness and power *only after* replacing doors or drawer.

⚠ CAUTION

To avoid damage to walls and flooring, protect vinyl or other flooring with cardboard, rugs or other protective material. Monitor water connection for 24 hours. Correct leaks if necessary.

Note: For refrigerators in operation, shut off water *before* removing water line from the door.

1. Unplug power cord from power source.
2. Remove toe grille (see page 4).

3. Remove top hinge cover from right side refrigerator door by removing Phillips screws. Retain screw and cover for later use.

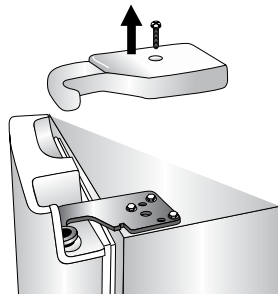

4. Unscrew $\frac{5}{16}$ " hex head screws from top hinge to remove hinge and retain all screws for later use.

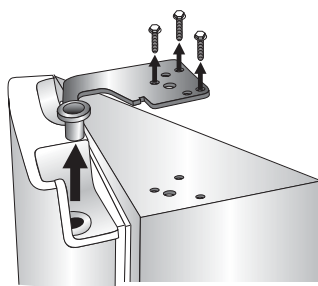

5. Lift right side refrigerator door from center hinge pin. Remove door closure from center hinge pin on the right side and retain for later use.

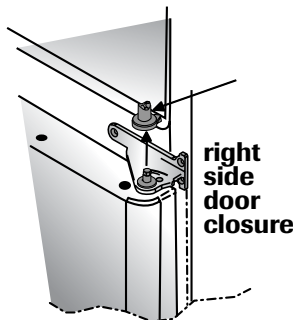

6. Remove top hinge cover from left side refrigerator door by removing Phillips screws. Retain screws and cover for later use.

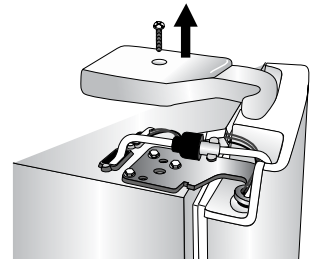

7. Disconnect wire harness on top left side of refrigerator door top hinge. Release connector by pressing junction point with a flat blade screwdriver or fingernail.

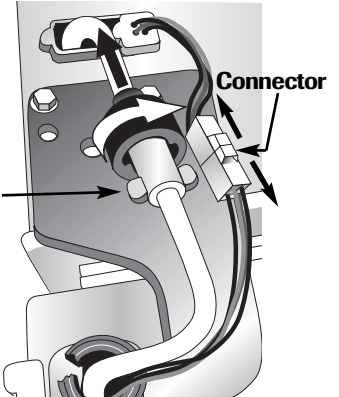

8. Disconnect water line. Hold "tabbed" section of waterline while rotating the black locking collar *clockwise* and slide back.

9. Unscrew $\frac{5}{16}$ " hex head screws from top hinge to remove hinge; retain for later use.

10. Lift left side refrigerator door, along with top hinge, from center hinge pin.

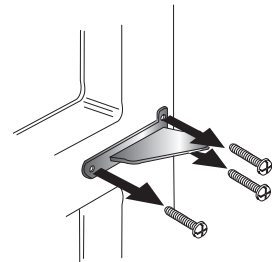

11. Remove center hinge pin with a $\frac{5}{16}$ " hex head driver and retain hinge pin for later use.

12. Remove Phillips screws to remove right and left hinges; retain all screws for later use.

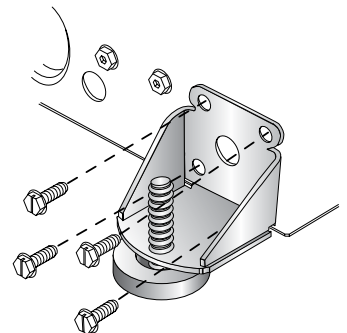

13. Remove both stabilizing brackets with $\frac{3}{8}$ " hex head driver; retain screws for later use.



Installation

Door Reinstallation

1. Install hinge assemblies:
 - Install center hinge with Phillips screws.
2. Place hinge side of refrigerator door on center hinge pin.
 - Install top hinge with $\frac{5}{16}$ " hex head screws.
3. While holding refrigerator door upright, tighten down top hinge with $\frac{5}{16}$ " hex head driver.

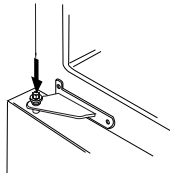

4. Reconnect connector.
5. Connect the waterline tubes firmly by pushing one waterline inside the other.
6. Slide the black locking collar fully forward.
7. Hold tabbed section of waterline.
8. Rotate black locking collar *counterclockwise* locking water lines in place. A "click" is heard ensuring waterlines are correctly locked in place. The "arrow" on the tabbed section should align with the 2 bars on the black locking collar.
9. Ensure the connection does not leak *before* installing the upper hinge cover.
10. Replace top hinge covers.

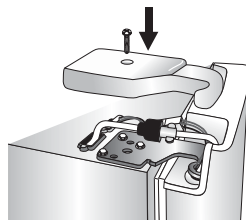
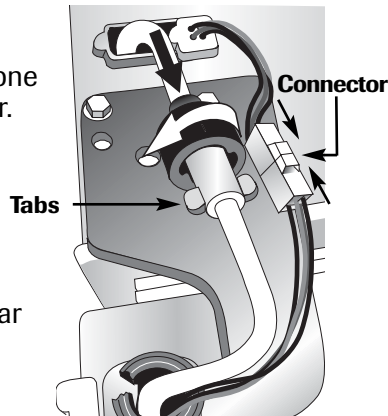

Pullout Freezer Drawer

⚠ WARNING

To avoid electrical shock which can cause severe personal injury or death, disconnect power to refrigerator *before* removing doors. After replacing doors, connect power.

⚠ CAUTION

To avoid possible injury, product, or property damage, you will need two people to perform the following instructions. **Important: Always** unload food in freezer trays *before* removing trays.

To Remove:

1. Pull drawer open to full extension.
2. Slide freezer drawer forward and lift straight out.
3. Remove Phillips screws from each of the drawer slides.
4. Lift top of drawer front to unhook the drawer from the slides.
5. Move drawer slides fully forward.
6. Lift out lower drawer assembly.

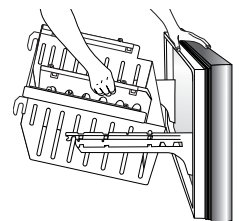
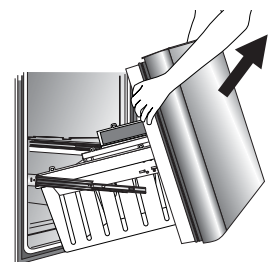
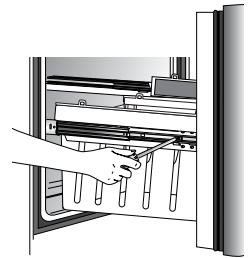
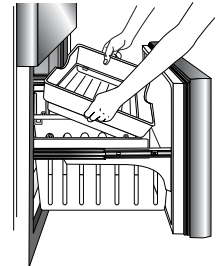



Installation

To Install:

1. Pull both rails out to full extension.
2. While supporting door front, hook supports into slots located on inside of each slide.

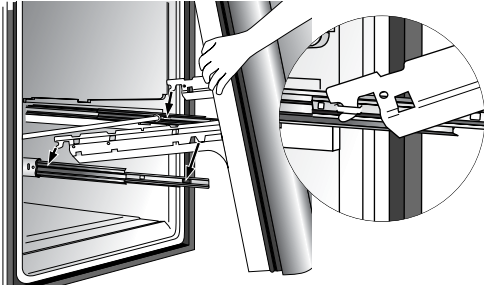
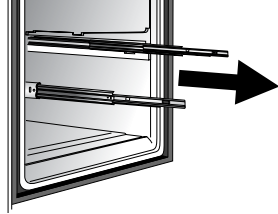

Note: All four drawer bracket supports must be in the proper slots for the drawer to function properly (see inset for detail).

3. Lower door front into final position.
4. Replace and tighten Phillips screws that were removed from the drawer slides.
5. Install the lower assembly by aligning hooks of lower drawer assembly with rear rail on freezer drawer.
6. Replace freezer drawers. Align the large square notches on outside of the drawer slides.

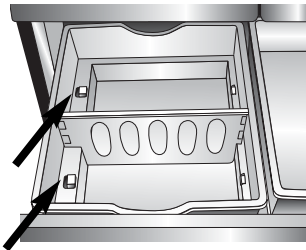
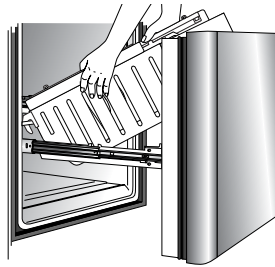

Handles

Note: If not installed, the handle is located in the interior of the fresh food compartment or attached to the back of your refrigerator.

Plastic Handle

To Remove:

1. Grasp the lower part of the handle firmly, slide *up*, lift and remove from the surface.

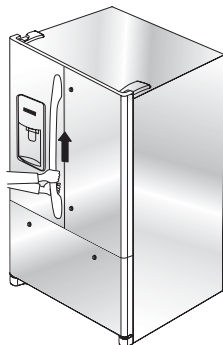

To Install:

1. The handles are to be oriented as shown.
2. Align door handle clip with the door studs.
3. Ensure the large hole in the mounting clip is positioned *down* on both ends of the handle.
4. Rotate the handle so that the handle is flat against the door.
5. Grasp the handle firmly and slide *down*.

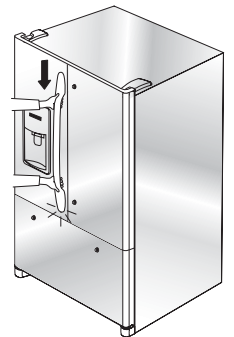
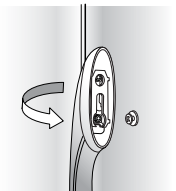
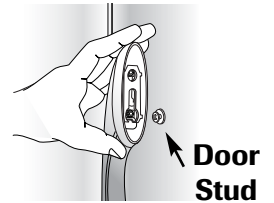
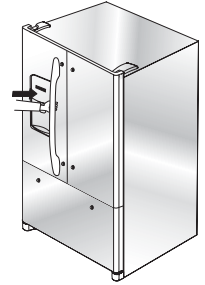

Freezer Handle

Notes:

- Select models have a slight curve to the freezer handle.
- For proper installation, be sure handle is oriented as shown.

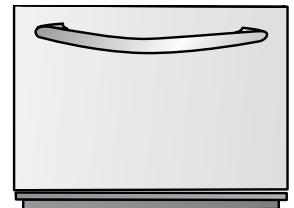

To Install:

1. Align door handle clips to the studs attached to the freezer door.
2. Ensure the large hole in the mounting clip is positioned to the *right* on both ends of the handle.

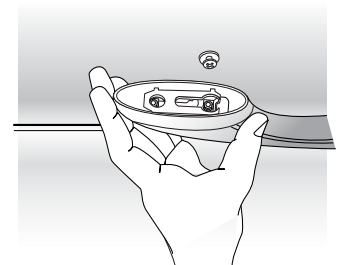



Installation

3. Rotate the handle so that the handle is flat against the door.
4. Grasp the handle firmly and slide handle to the *right* and remove from surface.

To Remove:

1. With both hands, firmly grasp the handle toward the right side.
2. Slide toward the *left*, lift and remove from the surface.

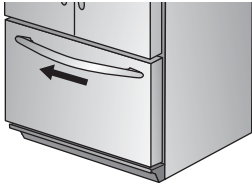

Metal Handle

Materials Needed:

- $\frac{3}{32}$ " Allen wrench
- Gloves to protect hands

Note: Metal handles can scratch doors.

To Remove:

- Loosen set screws in handle using $\frac{3}{32}$ " Allen wrench.
- Repeat the procedure on all screws.

To Replace:

- Align handle with the mounting posts.
- Fully tighten all set screws to secure handle in place.

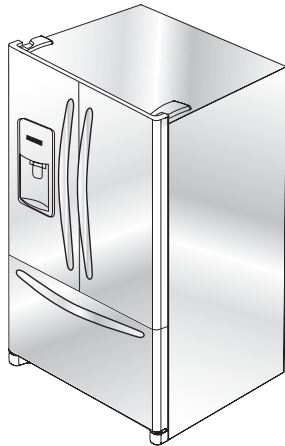

Connecting the Water Supply

⚠ WARNING

To reduce the risk of injury or death, follow basic precautions, including the following:

- Read all instructions *before* installing ice maker.
- **Do not** attempt installation if instructions are not understood or if they are beyond personal skill level.
- Observe all local codes and ordinances.
- **Do not** service ice maker unless specifically recommended in Use and Care Guide or published user-repair instructions.
- Disconnect power to refrigerator *before* installing ice maker.
- Water damage due to an improper water connection may cause mold/mildew growth. Clean up spills or leakage immediately!

⚠ CAUTION

To avoid property damage or possible injury, follow basic precautions, including the following:

- Consult a plumber to connect $\frac{1}{4}$ " **O.D. copper tubing** to household plumbing to assure compliance with local codes and ordinances.
- Confirm water pressure to water valve is between 35 and 100 pounds per square inch, 20 pounds per square inch without filter.
- **Do not** use a self-piercing, or $\frac{3}{16}$ " saddle valve. Both reduce water flow and can become clogged over time, and may cause leaks if repair is attempted.
- Tighten nuts by hand to prevent cross threading. Finish tightening nuts with pliers and wrenches. **Do not** over-tighten.
- Wait two to three hours *before* placing refrigerator into final position to check and correct any water leaks. Recheck for leaks after 24 hours.
- Verify the copper tubing under the sleeve is smooth and free from defects. **Do not** reuse an old sleeve.



Installation

Materials Needed:

- 1/4" outer diameter flexible copper tubing
- Shut-off valve (requires a 1/4" hole to be drilled into water supply line *before* valve attachment)
- Adjustable wrenches (2)
- 1/4" hex nut driver

Notes:

- Use only copper tubing for installation. Plastic is less durable and can cause damage.
- Add 8' to tubing length needed to reach water supply for creation of service loop.

1. Create service loop with copper tubing (minimum 2' diameter). Avoid kinks in the copper tubing when bending it into a service loop. **Do not** use plastic tubing.

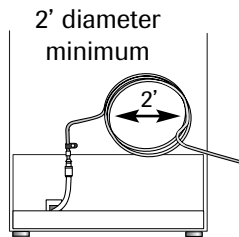

2. Remove plastic cap from water valve inlet port.

3. Place brass nut (A) and sleeve (B) on copper tube end as illustrated. **Reminder: Do not** use an old sleeve. The nut and sleeve are provided in the Use and Care packet.

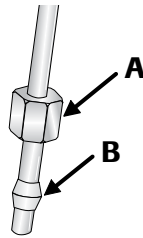

4. Place end of copper tubing into water valve inlet port.
5. Slide brass nut over sleeve and screw nut into inlet port. Tighten nut with wrench.

(1) Place adjustable wrench on nut attached to plastic waterline and maintain position.

(2) Using second adjustable wrench turn the upper nut *clockwise* and fully tighten while holding the lower nut in place.

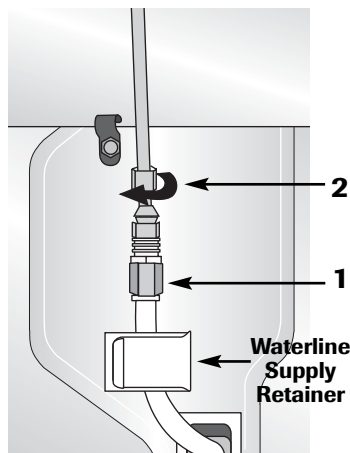

6. Pull on tubing to confirm connection is secure. Connect tubing to frame with water tubing clamp (C). Slide waterline into retainer, then turn on water supply. Check for leaks and correct if necessary. Continue to observe the water supply connection for two to three hours prior to moving the refrigerator to its permanent location.

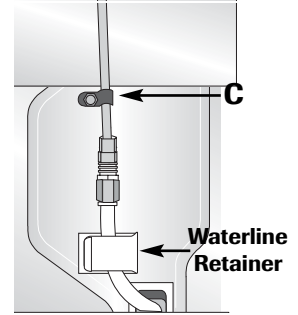

7. Monitor water connection for 24 hours. Correct leaks, if necessary.

Opening and Closing Your Fresh Food Doors

Your new refrigerator is uniquely designed with two fresh food doors. Either door can be opened or closed independently of one another.

For proper usage and to avoid possible damage, *always* ensure the vertical hinged section (on the left fresh food door) remains folded inward *before* closing both doors. When both doors are closed, the hinged section automatically forms a seal between the two doors.

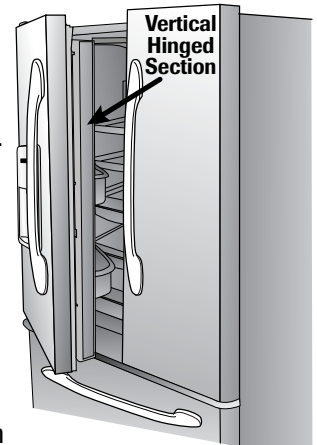

When the left door is opened, the vertical hinged section automatically folds inward so that it is out of the way.

⚠ WARNING

To avoid electrical shock which can cause severe personal injury or death, **DO NOT** attempt to remove the vertical hinged section from the fresh food section.

⚠ CAUTION

To avoid possible product damage, **ALWAYS** verify that the vertical hinged section is folded against the edge of the door prior to closing.

Important: Do not over-tighten. Cross threading may occur.



Using the Controls

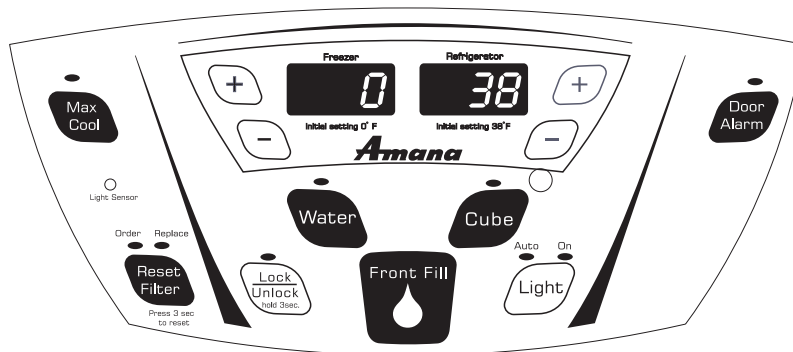

Initial Temperature Setting







Temperatures are preset at the factory at 38° F (3° C) in the fresh food compartment and 0° F (-18° C) in the freezer compartment.

Adjusting the Control

24 hours after adding food, you may decide that one or both compartments should be colder or warmer. If so, adjust the control as indicated in the *Temperature Control Guide* below.

- **Do not** change either control more than one degree at a time. Allow temperature to stabilize for 24 hours before making a new temperature adjustment.

Temperature Control Guide

Refrigerator too cold	Set the Refrigerator control to next higher number by pressing the  pad.
Refrigerator too warm	Set the Refrigerator control to next lower number by pressing the  pad.
Freezer too cold	Set the Freezer control to next higher number by pressing the  pad.
Freezer too warm	Set the Freezer control to next lower number by pressing the  pad.
Turn refrigerator off	Press the Freezer  pad until "OFF" appears in the display. Press the  in either the freezer or refrigerator section to turn back on.

Front Fill Button (select models)



The Front Fill Button works independently of the dispenser controls, providing an up-front alternative to the dispenser pad for dispensing water. This feature is convenient for filling large items that will not fit into the dispenser area (i.e. sport bottles, pitchers, large pans, coffee pots). This feature allows added convenience of dispensing ice and water simultaneously. To use, choose Cube mode from dispenser control panel. Press container against dispenser pad while pressing the **Front Fill** button.

Water Filter Status Indicator Light



When a water filter has been installed in the refrigerator, the yellow Order light will illuminate when 90 percent used OR 11 months have elapsed since the filter has been installed.

The red Replace light will illuminate when the rated volume of water has passed through the filter OR 12 months have elapsed since the filter was installed. A new filter should be installed immediately when the Replace light is illuminated.

After replacing the filter, press and hold the **Reset Filter** pad for *three* seconds. The Order and Replace lights will go off.

Light



The Light feature can be used to provide light to the dispenser area. The light feature is automatically activated and the indicator light illuminates. There are two methods available for lighting the dispenser - Auto and Continuous.

The Auto light function activates the dispenser light at *half-power* when the light sensor detects that the light levels in the room are low.

The Continuous light function provides light until deactivated. The On indicator light will illuminate.

To Activate Auto Light:

Press the **Light** pad *once*. The Auto indicator will illuminate.

Cont.



Using the Controls

To Activate Continuous Light:

Press **Light** pad again. The On indicator light will illuminate.

To Deactivate Auto or Continuous Light:

Press the **Light** pad a *third* time. This will turn off the dispenser and indicator light.

Door Alarm

The Door Alarm feature will alert you when one of the doors has been left open for approximately three minutes. When this happens, the Door Alarm light will flash and an audible alarm will sound.



To Activate:

Press the **Door Alarm** pad *once*. The Door Alarm indicator light will illuminate.

To Deactivate:

Press the **Door Alarm** pad *once*. The indicator light will go off.

To Turn Off the Audible Alarm:

Press the **Door Alarm** pad *once* or close the door.

Max Cool

The Max Cool feature is automatically activated and the indicator light illuminates. This feature provides the ability to cool down the refrigerator and freezer after extended door openings or when loading either compartment with warm food. This feature causes the refrigerator and freezer temperatures to drop to the minimum settings on the control. **Important:** When the Max Cool feature is in operation, the **+** and **-** pads for the Refrigerator and Freezer controls will not operate.



To Activate:

Press the **Max Cool** pad *once*. The Max Cool indicator light will illuminate.

To Deactivate:

Press the **Max Cool** pad *once*. The indicator light will go off.

Max Cool will deactivate automatically after 2 hours.

User Preferences

Access the User Preferences menu to:

- Change the temperature display from °F to °C.
- Enable or disable audible alarms.
- Adjust the light level at which the Dispenser Auto Light will illuminate when this feature is activated on the ice and water dispenser.

- Activate the Sabbath Mode.

To access the User Preferences menu, press and hold the **Door Alarm** pad for *three* seconds. When in the User Preferences mode, a short title for the feature will appear in the Freezer temperature display and the feature status will appear in the Refrigerator display.

1. Use the Freezer **+** and **-** control to scroll through the features.
2. When the desired feature is displayed, use the Refrigerator **+** and **-** control to change the status.
3. When changes are complete, press the **Door Alarm** pad for *three* seconds OR close the Refrigerator door.

Temperature Display (F_C)

Change the display to show temperatures in degrees Fahrenheit or degrees Celsius.

Alarm (AL)

When the Alarm mode is off, all audible alarms will be disabled until the feature is turned on.

Auto Light Level Selection (LL)

This setting adjusts the light level at which the dispenser light will illuminate when the sensor detects that the light levels in the room are low. Setting 1 is the darkest light level setting, setting 9 is the brightest light level setting. **Important:** The Auto Light must be activated on the ice and water dispenser control to take advantage of this option.

Sabbath Mode (SAB)

When the Sabbath Mode is on, all control lights, interior lights, and the night light will be disabled until the feature is turned off. Press the **Door Alarm** pad for *three* seconds to restore the lights.

Notes:

- Dispenser light will not activate during dispensing while in Sabbath Mode.
- If the power fails, the control will remain in Sabbath Mode when power returns.

Warm Cabinet Surfaces

At times, the front of the refrigerator cabinet may be warm to the touch. This is a normal occurrence that helps prevent moisture from condensing on the cabinet. This condition will be more noticeable when the refrigerator is first started, during hot weather and after excessive or lengthy door openings.

Ice and Water

Note: During initial use of water dispenser and ice maker, there will be a one to two minute delay while water tank fills before water dispenses or ice is made. Discard first 10-14 glasses of water after initially connecting refrigerator to household water supply. Additional flushing may be required in some households where water is of poor quality.

Ice and Water Dispenser

To Use Dispenser Paddle:

- Choose **Water** selection from dispenser control panel.
- Press a sturdy, wide-mouthed container against dispenser paddle.
- Release pressure on dispenser paddle to stop water dispensing. A small amount of water may continue to dispense and collect in dispenser tray. Large spills should be wiped dry.

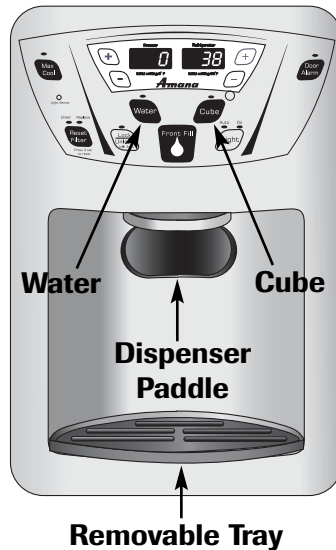

Removable Tray

The removable tray at the bottom of the dispenser area is designed to collect small spills and may be easily removed for cleaning and emptying purposes.

Important: Removable tray does not drain. **Do not** allow tray to overflow. If it does, remove tray and wipe up overflow.

To Dispense Ice and Water:

- Select **Water**, or **Cube** ice mode by pushing button on dispenser control panel. A green light above button indicates mode selection.
- Press container against dispenser paddle. When dispensing ice, hold container as close to chute as possible to reduce spraying.

Notes: If dispenser is active for more than five minutes, an automatic lock out sensor will shut down power to dispenser area. See *Dispenser Lock/Unlock* for unlocking information.

Dispenser Lock/Unlock

The Dispenser Lock/Unlock prevents ice or water from being dispensed.



To Lock Dispenser:

- Press and hold the **Lock/Unlock** button for *three* seconds. A green indicator light above the button will illuminate when the dispenser is locked.

To Unlock Dispenser:

- Hold the **Lock/Unlock** button for *three* seconds. The green indicator light above will go out.

Automatic Ice Maker

Connect the ice maker to the water supply as instructed on pages 8-9. **Proper water flow and a level refrigerator are essential for optimal ice maker performance.**

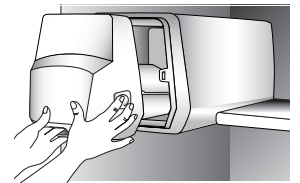

Ice Storage Bin

The ice storage bin is located below the automatic ice maker in the upper left side enclosure of the fresh food compartment.

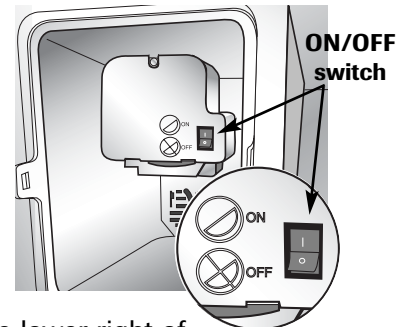

To Remove:

- Depress the button on the lower right of the ice storage bin to release from the enclosure. Continue pulling until resistance is felt. Lift up front of ice bin and remove. Press the switch on the front of the ice maker to turn the ice maker off.

Important: **Do not** remove ice storage bin without pressing ice maker switch to **OFF**. Removing ice storage bin while ON could result in ice falling into the ice storage bin enclosure, blocking the dispenser and disabling the bin from being locked into proper position.

Note: Access to the ice storage bin will be limited with the left fresh food door opened at 90 degrees. Move cabinet forward to enable door to open sufficiently for ice storage bin access.

To Install:

Important: Ice bin must be locked in place for proper ice dispensing. If necessary, turn auger driver behind ice bin *counterclockwise* to properly align ice bin with auger driver.

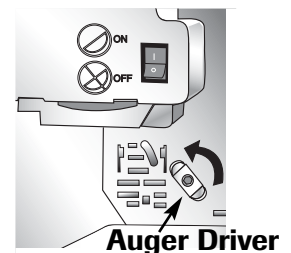



Ice and Water

- Press the switch **ON** to activate ice maker. Slide bin into guide rails located on either side of the enclosure. Push the ice bin in until resistance is felt. Raise the front slightly and push the ice bin completely in. **An audible “click” is heard when the ice bin is located correctly.**

Operating Instructions

- Confirm ice bin is in place.
- After freezer section reaches between 0° to 2° F (-18° to -17° C), ice maker fills with water and begins operating. You will have a complete harvest of ice approximately every hour.
- Allow approximately 3 to 6 hours after installation to receive first harvest of ice.
- Discard ice created within the first 12 hours of operation to verify system is flushed of impurities.
- Stop ice production by pressing the **ON/OFF** switch located on the front of the ice maker.
- The first one or two batches will probably contain undersized and irregular cubes because of air in the supply line.
- When the ice cubes are ejected it is normal for several cubes to be joined together at the ends. They can easily be broken apart. The ice maker will continue to make ice until the supply of ice cubes raises the ice maker arm, shutting the ice maker off.
- Certain sounds may accompany the various cycles of the ice maker. The motor may have a slight hum, the cubes will rattle as they fall into an empty storage pan and the water valve may click or “buzz” occasionally.
- If the ice is not used frequently, the ice cubes will become cloudy, shrink, stick together and taste stale. Empty the ice storage bin periodically and wash it in lukewarm water. Be sure to dry the bin thoroughly *before* replacing it.
- Beverages and foods **should not** be placed in the ice storage bin for quick chilling. These items can cause the ice maker to malfunction.
- Press the switch on the ice maker front to **OFF** when the water supply is to be shut off for several hours.

⚠ WARNING

To avoid personal injury or property damage, observe the following:

- **Do not** place fingers or hands on the automatic ice making mechanism while the refrigerator is plugged in. This will help protect you from possible injury. It will also prevent interference with moving parts of the ejector mechanism and the heating element that releases the cubes.
- Under certain rare circumstances, ice cubes may be discolored, usually appearing with a green-bluish hue. The cause of this unusual discoloration can be a combination of factors such as certain characteristics of local waters, household plumbing and the accumulation of copper salts in an inactive water supply line which feeds the ice maker. Continued consumption of such discolored ice cubes may be injurious to health. If such discoloration is observed, discard the ice cubes and contact your dealer to purchase and install a water line filter.
- Water damage due to improper water connection may cause mold/mildew growth.
- Clean up water and ice spills to avoid personal injury and to prevent mold/mildew growth.
- **Do not** dispense ice directly into thin glass, fine china or delicate crystal.



Water Filter

Water Filter Removal and Installation

⚠ WARNING

To avoid serious illness or death, **do not** use refrigerator where water is unsafe or of unknown quality without adequate disinfection before or after use of filter.

⚠ CAUTION

After installing a new water filter, always dispense water for two minutes before removing the filter for any reason. Air trapped in system may cause water and cartridge to eject. Use caution when removing.

- The bypass cap does not filter water. Be sure to have replacement cartridge available when filter change is required.
- If water filtration system has been allowed to freeze, replace filter cartridge.
- If system has not been used for several months, or water has an unpleasant taste or odor, flush system by dispensing water for two to three minutes. If unpleasant taste or odor persists, change filter cartridge.

Initial Installation

The water filter is located in the upper right-hand corner of the fresh food compartment.

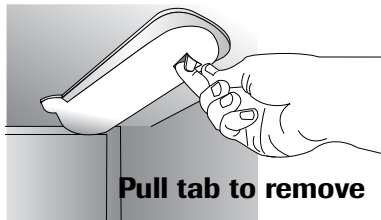

Pull tab to remove

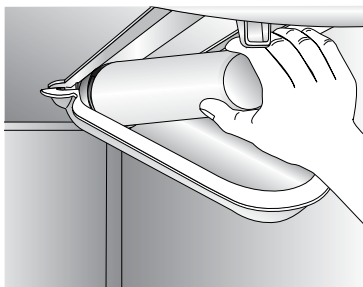

1. Remove blue bypass cap and retain for later use.
2. Remove sealing label from end of filter and insert into filter head.
3. Rotate gently *clockwise* until filter stops. Snap filter cover closed.

Replacing Water Filter

Important: Air trapped in system may cause water and cartridge to eject. Always dispense water for at least 2 minutes before removing the filter for any reason. Use caution when removing.

1. Turn filter *counterclockwise* until it releases from filter head.
2. Drain water from filter into sink, and dispose in normal household trash.
3. Wipe up excess water in filter cover and continue with *Initial Installation*, steps 2 through 3.

The filter should be changed at least every 12 months.

Important: Condition of water and amount used determines life span of water filter cartridge. If water use is high, or if water is of poor quality, replacement may need to take place more often.

To purchase a replacement water filter cartridge, contact your dealer or call 1-877-232-6771 USA or 1-800-688-8408 Canada.

The dispenser feature may be used without a water filter cartridge. If you choose this option, replace filter with blue bypass cap.

State of California
Department of Health Services

Water Treatment Device Certificate Number

03 - 1583

Date Issued: September 16, 2003
Date Revised: April 22, 2004

Trademark/Model Designation	Replacement Elements
-----------------------------	----------------------

UKF8001AXX750	UKF8001AXX
469006-750	46 9006
67003523-750	67003523

Manufacturer: PentaPure Inc.

The water treatment device(s) listed on this certificate have met the testing requirements pursuant to Section 116830 of the Health and Safety Code for the following health related contaminant's:

Microbiological contaminant's and Turbidity

Cysts
Turbidity

Inorganic/Radiological contaminant's

Asbestos
Lead
Mercury

Organic contaminant's

Atrazine
Lindane
Benzene
Carbofuran
p-dichlorobenzene
Toxaphene

Rated Service Capacity: 750 gal.

Rated Service Flow: 0.78 gpm

Conditions of Certification:

Do not use where water is microbiologically unsafe or with water of unknown quality, except that systems certified for cyst reduction may be used on disinfected waters that may contain filterable cysts.



PuriClean II System Specification and Performance Data Sheet

Refrigerator Water Filter Cartridge Model UKF8001AXX

Specifications

Service Flow Rate (Maximum).....0.78 GPM (2.9 L/min)
 Rated Service Life UKF8001AXX-750 (Maximum).....750 gallons/2838 liters
 Maximum Operating Temperature100° F / 38° C
 Minimum Pressure Requirement.....35 psi / 241 kPa
 Minimum Operating Temperature.....33° F / 1° C
 Maximum Operating Pressure.....120 psi / 827 kPa



1000 Apollo Road
 Eagan, Minnesota 55121-2240
 651.450.4913
 EPA EST #35917-MN-1

Performance Data

100834/B

Standard No. 42: Aesthetic Effects								
Parameter	USEPA MCL	Influent Challenge Concentration	Influent Average	Effluent		% Reduction		Min. Required Reduction
				Average	Maximum	Average	Minimum	
Chlorine	—	2.0 mg/L ± 10%	1.88 mg/L	<0.05136364 mg/L	0.06 mg/L	>97.26%	96.84%	50%
T & O	—	—	—	—	—	—	—	—
Particulate**	—	at least 10,000 particles/ml	5,700,000 #/ml	30,583 #/ml	69,000 #/ml	99.52%	98.94%	85%

Standard No. 53: Health Effects								
Parameter	USEPA MCL	Influent Challenge Concentration	Influent Average	Effluent		% Reduction		Min. Required Reduction
				Average	Maximum	Average	Minimum	
Turbidity	1 NTU**	11 ± 1 NTU***	10.7 NTU	0.31 NTU	.049 NTU	97.09%	95.20%	0.5 NTU
Cysts	99.5% Reduction	Minimum 50,000/L	166,500 #/L	<1 #/L	<1 #/L	>99.99%	>99.99%	>99.95%
Asbestos	99% Reduction	10' 10" fibers/L; fibers >10 micrometers in length	155 MF/L	<1 MF/L	<1 MF/L	>99.99%	>99.99%	99%
Lead at pH 6.5	0.015 mg/L	0.15 mg/L + 10%	0.153 mg/L	<.001 mg/L	<.001 mg/L	>99.35%	>99.29%	0.10 mg/L
Lead at pH 8.5	0.015 mg/L	0.15 mg/L + 10%	0.150 mg/L	<.001 mg/L	<.001 mg/L	>99.33%	>99.29%	0.10 mg/L
Mercury at pH 6.5	0.002 mg/L	.006 mg/L ± 10%	0.006 mg/L	0.0003 mg/L	0.0005 mg/L	95.70%	90.91%	0.002 mg/L
Mercury at pH 8.5	0.002 mg/L	.006 mg/L ± 10%	0.006 mg/L	0.0008 mg/L	0.0015 mg/L	86.22%	75.93%	0.002 mg/L
Atrazine	0.003 mg/L	0.009 mg/L + 10%	0.009 mg/L	<0.002 mg/L	0.002 mg/L	76.99%	75.31%	0.003 mg/L
Benzene	0.005 mg/L	0.015 mg/L ± 10%	0.014 mg/L	0.0006 mg/L	0.0011 mg/L	95.71%	92.14%	0.005 mg/L
Carbofuran	0.04 mg/L	0.08 mg/L ± 10%	0.081 mg/L	<0.001 mg/L	<0.001 mg/L	98.74%	98.46%	0.04 mg/L
p-Dichlorobenzene	0.075 mg/L	.225 mg/L ± 10%	0.208 mg/L	<0.0005 mg/L	<0.0005 mg/L	99.76%	99.74%	0.075 mg/L
Lindane	0.0002 mg/L	0.002 mg/L + 10%	0.002 mg/L	0.000 mg/L	<0.0001 mg/L	98.72%	96.50%	0.0002 mg/L
Toxaphene	0.003 mg/L	0.015 ± 10%	0.015 mg/L	<0.001 mg/L	<0.001 mg/L	92.97%	91.67%	0.003 mg/L

* Tested using a flow rate of 0.78 gpm; pressure of 60 psig; pH of 7.5 + 0.5; temp. of 68° + 5° F (20° + 3° C)

** Measurement in Particles/ml. Particles used were 0.5 - 1 microns

*** NTU - Nephelometric Turbidity Units



Tested and certified by NSF International against ANSI/NSF Standards 42 & 53 in models UKF8001AXX-750 for the reduction of:

Standard No. 42: Aesthetic Effects

Taste and Odor Reduction
 Chlorine Taste & Odor
 Mechanical Filtration Unit
 Particulate Reduction Class 1

Standard No. 53: Health Effects

Chemical Reduction Unit
 Lead, Atrazine, Lindane, Benzene,
 Carbofuran, p-Dichlorobenzene, Mercury
 & Toxaphene Reduction
 Mechanical Filtration Unit
 Cyst, Turbidity and Asbestos Reduction

General Use Conditions

Read this Performance Data Sheet and compare the capabilities of this unit with your actual water treatment needs.

DO NOT use this product where water is microbiologically unsafe or of unknown quality without adequate disinfection before or after the system. System certified for cyst reduction may be used on disinfected water that may contain filterable cysts.

USE ONLY WITH COLD WATER SUPPLY. CHECK FOR COMPLIANCE WITH THE STATE AND LOCAL LAWS AND REGULATIONS.

The PuriClean® II retractable water filtration system uses a UKF8001AXX replacement cartridge. Timely replacement of filter cartridge is essential for performance satisfaction from this filtration system. Please refer to the applicable section of your Use and Care Guide for general operation, maintenance requirements and troubleshooting. Suggested retail price of replacement water filter is \$39.99.

This system has been tested according to ANSI/NSF 42 and 53 for reduction of the substance listed above. The concentration of the indicated substances in water entering the system was reduced to a concentration less than or equal to the permissible limit for water leaving the system, as specified in ANSI/NSF 42 and 53.



Fresh Food Features

Shelves

⚠ CAUTION

To avoid personal injury or property damage, observe the following:

- **Never** attempt to adjust a shelf that is loaded with food.
- Confirm shelf is secure *before* placing items on shelf.
- Handle tempered glass shelves carefully. Shelves may break suddenly if nicked, scratched, or exposed to sudden temperature change.

Spillsaver™ Glass Shelves

Your refrigerator has Spillsaver™ glass shelves. The shelves have a spill retainer edge which allows for easier clean up and some are equipped with a slide out feature. To slide out, grasp the front of the shelf and pull forward. Push in the shelf to return to the original position.

To Remove a Shelf:

- Slightly tilt up the front and lift up the rear of the shelf, then pull the shelf straight out.

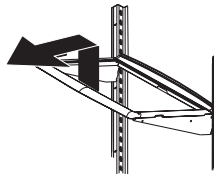

To Lock the Shelf Into Another Position:

- Tilt up the front edge of the shelf.
- Insert the hook into the desired frame openings and let the shelf settle into place.
- Be sure the shelf is securely locked at the rear.

Crisper Top

The crisper top serves as the lower fresh food shelf.

To Remove the Crisper Top:

- Remove crisper drawers.
- Place hand under the frame to push up the glass. Lift glass out.
- Lift frame from refrigerator liner rails.

To Install:

- Replace frame in refrigerator liner rails.
- Carefully replace glass into frame.

Door Storage

Dairy Center

The dairy center provides convenient door storage for spreadable items such as butter and margarine. This compartment can be moved to different locations to accommodate storage needs. To use the dairy center, raise the cover.

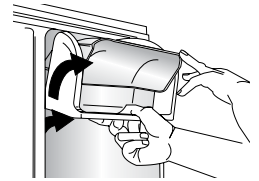

To Remove:

- Raise the cover, push upward and pull out.

To Install:

- Slide the dairy center in and push down until firmly seated in the door liner.

Door Buckets

Door buckets can be moved to meet storage needs.

To Remove:

- Slide bucket up and pull straight out.

To Install:

- Slide bucket in and push down until firmly seated in the door liner.

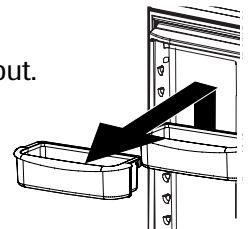

Crisper Drawers

The crisper drawers provide a higher humidity environment for fresh fruit and vegetable storage.

Controls

The crisper controls regulate the amount of humidity in the crisper drawer. Slide the control toward the **FRUIT** setting for produce with outer skins. Slide the control toward the **VEGETABLES** setting for leafy produce.

VEGETABLES

FRUIT

HUMIDITY CONTROLLED

To Remove:

- Pull drawer out to full extension. Tilt up front of drawer and pull straight out.

To Install:

- Insert drawer into frame rails and push back into place.

Note: For best results, keep the crisper drawers tightly closed.



Fresh Food Features

Chef's Pantry™ Drawer

The Chef's Pantry™ drawer is a full-width drawer with adjustable temperature control. This drawer can be used for large party trays, deli items, beverages or miscellaneous items and features a divider to organize the drawer into sections if desired.

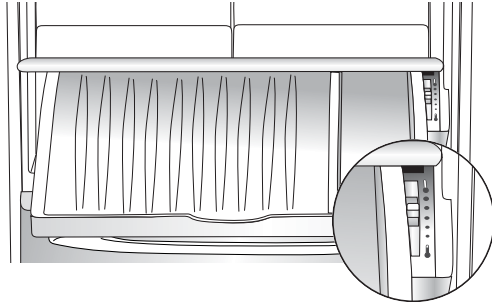

There is a temperature control which adjusts the amount of cold air allowed into the drawer. The control is located on the right side of the drawer, under the lid.

Set the control to the **higher setting** to provide a normal refrigerator temperature. Set the drawer on the **lower setting** when a temperature colder than the main refrigerator compartment is desired. Use the coldest setting when storing meats.

Notes:

- Cold air directed to the drawer can decrease refrigerator temperature. Refrigerator control may need to be adjusted.
- **Do not** place leafy vegetables in the drawer. Colder temperatures could damage leafy produce.

To Remove Drawer:

- Lift lid. Pull drawer out to full extension. Tilt up front of drawer and pull straight out.

To Install Drawer:

- Push metal glide rails to the back of the refrigerator. Place drawer onto rails and slide drawer back until it falls into place.

To Remove Divider:

- Pull drawer completely out and raise the front of the divider to unhook it from the rear wall of the drawer, then lift drawer out.

To Install Divider:

- Hook back of divider over rear wall of drawer and lower into place.

Accessories

Grip Pads (select models)

The grip pads prevent objects from sliding in the door buckets. Grip pads are removable and are top-rack dishwasher safe for easy cleaning.

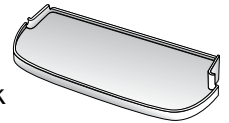

Egg Tray (style may vary)

The egg tray holds a "dozen-plus" eggs. It can be removed to carry to a work area or to be washed.

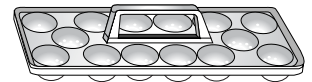

Wine Trivet/Can Rack

The wine trivet/can rack accessory fits in the Chef's Pantry™ drawer or on a shelf.

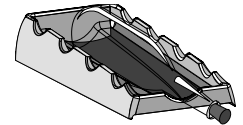

Bottles or cans can be laid crosswise, or a single bottle may be laid in the center depression.

FastGrab™ Organizer

The vertical can rack is located in the fresh food section on the inside left door. The can rack is designed to hold six - 12oz. cans, 20oz. bottles, baby bottles or yogurt containers individually.

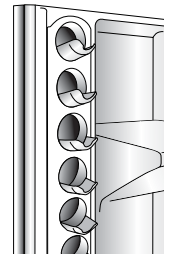

Beverage Chiller

The Beverage Chiller keeps beverages and other items cooler than the rest of the fresh food section. A cold air inlet allows air from the freezer section to pass into the Beverage Chiller. The Beverage Chiller control is located on the right wall of the fresh food compartment. The control adjusts the amount of cold air allowed into the Beverage Chiller. For a cooler temperature in the Beverage Chiller, slide the control down. The Beverage Chiller can hold up to two gallons of milk or two-2 liter bottles of soda, for example.

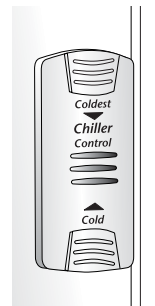

To Remove:

- Slide bucket up and straight out. Firmly hold each side of the beverage chiller, lift up and away from the door.

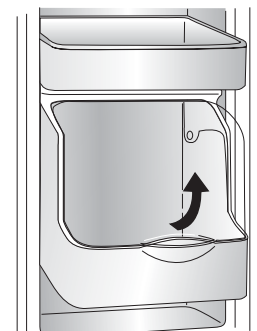

To Install:

- Reverse above procedure.



Freezer Features

Freezer Bin

To Remove:

- Pull upper drawer out to full extension and lift out to remove.

To Install:

- Slide upper drawer into freezer. Make sure the large square holes along outer bin align with square knobs on freezer drawer.

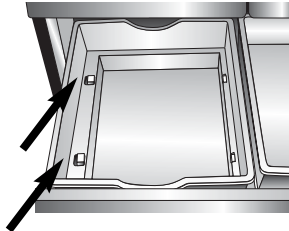

Lower Freezer Drawer

Note: See pages 6-7 for complete information on lower drawer and drawer removal.



Food Storage Tips

Fresh Food Storage

- The fresh food compartment of a refrigerator should be kept between 34°-40° F (1°-4° C) with an optimum temperature of 37° F (3° C). To check the temperature, place an appliance thermometer in a glass of water and place in the center of the refrigerator. Check after 24 hours. If the temperature is above 40° F (4° C) adjust the controls as explained on pages 10 and 11.
- Avoid overcrowding the refrigerator shelves. This reduces the circulation of air around the food and results in uneven cooling.

Fruits and Vegetables

- Storage in the crisper drawers traps humidity to help preserve the fruit and vegetable quality for longer time periods (see page 16).
- Sort fruits and vegetables *before* storage and use bruised or soft items first. Discard those showing signs of decay.
- Always wrap odorous foods such as onions and cabbage so the odor does not transfer to other foods.
- While vegetables need a certain amount of humidity to remain fresh, too much humidity can shorten storage times (especially leafy vegetables). Drain vegetables well *before* storing.
- Wait to wash fresh produce until right before use.

Meat and Cheese

- Storage in Chef's Pantry™ drawer helps preserve quality for longer time periods.
- Raw meat and poultry should be wrapped securely so leakage and contamination of other foods or surfaces does not occur.
- Occasionally mold will develop on the surface of hard cheeses (Swiss, Cheddar, Parmesan). Cut off at least an inch around and below the moldy area. Keep your knife or instrument out of the mold itself.
Do not try to save individual cheese slices, soft cheese, cottage cheese, cream, sour cream or yogurt when mold appears.

Dairy Food

- For milk and cream, store in the Beverage Chiller which is designed to maintain a lower temperature for optimum freshness and life.

- Most dairy foods such as milk, yogurt, sour cream and cottage cheese have freshness dates on their cartons for appropriate length of storage. Store these foods in the original carton and refrigerate immediately after purchasing and after each use.

Frozen Food Storage

- The freezer compartment of a refrigerator should be kept at approximately 0° F (-18° C). To check the temperature, place an appliance thermometer between the frozen packages and check after 24 hours. If the temperature is above 0° F (-18° C), adjust the control as described on page 10.
- A freezer operates more efficiently when it is at least two-thirds full.

Packaging Foods for Freezing

- To minimize dehydration and quality deterioration use aluminum foil, freezer wrap, freezer bags or airtight containers. Force as much air out of the packages as possible and be sure they are tightly sealed. Trapped air can cause the food to dry out, change color and develop an off-flavor (freezer burn).
- Overwrap fresh meats and poultry with suitable freezer wrap prior to freezing.
- **Do not** refreeze meat that has completely thawed.

Loading the Freezer

- Avoid adding too much warm food to the Freezer at one time. This overloads the Freezer, slows the rate of freezing and can raise the temperature of frozen foods.
- Leave space between the packages so cold air can circulate freely, allowing food to freeze as quickly as possible.

Refer to the *Food Storage Chart* on pages 20 and 21 for approximate storage times.



Food Storage Tips

Food Storage Chart

Storage times are approximate and may vary depending on type of packaging, storage temperature, and the quality of the food when purchased.

FOODS	REFRIGERATOR	FREEZER	STORAGE TIPS
DAIRY PRODUCTS			
Butter	1 month	6 to 9 months	Wrap tightly or cover.
Milk and cream	1 week <i>Store in Temperature Controlled Beverage Chiller.</i>	Not recommended	Check carton date. Close tightly. Do not return unused portions to original container. Do not freeze cream unless whipped.
Cream cheese, cheese spread and cheese food	1 to 2 weeks	Not recommended	Wrap tightly.
Cottage cheese	3 to 5 days	Not recommended	Store in original carton. Check carton date.
Sour cream	10 days	Not recommended	Store in original carton. Check carton date.
Hard cheese (Swiss, Cheddar and Parmesan)	1 to 2 months	4 to 6 months May become crumbly	Wrap tightly. Cut off any mold.
EGGS			
Eggs in the shell	3 weeks	Not recommended	Refrigerate small ends down.
Leftover yolks or whites	2 to 4 days	9 to 12 months	For each cup of yolks to be frozen, add 1 tsp. sugar for use in sweet, or 1 tsp. salt for non-sweet dishes.
FRUITS <i>Store in Crisper Drawer</i>			
Apples	1 month	8 months (cooked)	May also store unripe or hard apples at 60° to 70° F (16° to 21° C).
Bananas	2 to 4 days	6 months (whole/peeled)	Ripen at room temperature <i>before</i> refrigerating. Note: Bananas darken when refrigerated.
Pears, plums, avocados	3 to 4 days	Not recommended	Ripen at room temperature <i>before</i> refrigerating. Note: Avocados darken when refrigerated.
Berries, cherries, apricots	2 to 3 days	6 months	Ripen at room temperature <i>before</i> refrigerating.
Grapes	3 to 5 days	1 month (whole)	Ripen at room temperature <i>before</i> refrigerating.
Citrus fruits	1 to 2 weeks	Not recommended	May also store at 60° to 70° F (16° to 21° C). If refrigerated, store uncovered.
Pineapples, cut	2 to 3 days	6 to 12 months	Will not ripen after purchase. Use quickly.



Food Storage Tips

FOODS	REFRIGERATOR	FREEZER	STORAGE TIPS
VEGETABLES <i>Store in Crisper Drawer</i>			
Asparagus	1 to 2 days	8 to 10 months	Do not wash <i>before</i> refrigerating. Store in crisper.
Brussels sprouts, broccoli, cauliflower, green peas, lima beans, onions, peppers	3 to 5 days	8 to 10 months	Wrap odorous foods. Leave peas in pods.
Cabbage, celery	1 to 2 weeks	Not recommended	Wrap odorous foods and refrigerate in crisper.
Carrots, parsnips, beets and turnips	7 to 10 days	8 to 10 months	Remove tops. Wrap odorous foods and refrigerate in the crisper.
Lettuce	7 to 10 days	Not recommended	
POULTRY and FISH <i>Store in Chef's Pantry™ Drawer or Freezer</i>			
Chicken and Turkey, whole	1 to 2 days	12 months	Keep in original packaging for refrigeration. Place in the meat and cheese drawer. When freezing longer than two weeks, overwrap with freezer wrap.
Chicken and Turkey, pieces	1 to 2 days	9 months	
Fish	1 to 2 days	2 to 6 months	
MEATS <i>Store in Chef's Pantry™ Drawer or Freezer</i>			
Bacon	7 days	1 month	
Beef or lamb, ground	1 to 2 days	3 to 4 months	Fresh meats can be kept in original packaging for refrigeration.
Beef or lamb, roast and steak	3 to 5 days	6 to 9 months	Place in the meat and cheese drawer. When freezing longer than two weeks, overwrap with freezer wrap.
Ham, fully cooked, whole	7 days	1 to 2 months	
half	5 days	1 to 2 months	
slices	3 days	1 to 2 months	
Luncheon meat	3 to 5 days	1 to 2 months	Unopened, vacuum-packed luncheon meat may be kept up to two weeks in the meat and cheese drawer.
Pork, roast	3 to 5 days	4 to 6 months	
Pork, chops	3 to 5 days	4 months	
Sausage, ground	1 to 2 days	1 to 2 months	
Sausage, smoked	7 days	1 to 2 months	
Veal	3 to 5 days	4 to 6 months	
Frankfurters	7 days	1 month	Processed meats should be tightly wrapped and stored in the meat and cheese drawer.

Sources: United States Department of Agriculture; Food Marketing Institute; Cooperative Extension Service, Iowa State University



Care and Cleaning

⚠ WARNING

To avoid electrical shock which can cause severe personal injury or death, disconnect power to refrigerator *before* cleaning. After cleaning, connect power.

⚠ CAUTION

To avoid personal injury or property damage, observe the following:

- Read and follow manufacturer's directions for all cleaning products.
- **Do not** place buckets, shelves or accessories in dishwasher. Cracking or warping of accessories may result.

Refrigerator Cleaning Chart

PART	DO NOT USE	DO
Smooth or Textured Painted Doors and Exterior (select models) <i>Damage to finish due to improper use of cleaning products or non-recommended products is not covered under this product's warranty.</i>	Abrasive or harsh cleaners Ammonia Chlorine bleach Concentrated detergents or solvents Metal or plastic-textured scouring pads	Use 4 tablespoons of baking soda dissolved in 1 quart (1 liter) warm, soapy water. Rinse surfaces with clean, warm water and dry immediately to avoid water spots.
Cabinet Interior		
Stainless Steel Doors and Exterior (select models) Important: <i>Damage to stainless steel finish due to improper use of cleaning products or non-recommended products is not covered under this product's warranty.</i>	Abrasive or harsh cleaners Ammonia Chlorine bleach Concentrated detergents or solvents Metal or plastic-textured scouring pads Vinegar-based products Citrus-based cleaners	Use warm, soapy water and a soft, clean cloth or sponge. Rinse surfaces with clean, warm water and dry immediately to avoid water spots. To polish and help prevent fingerprints, follow with Stainless Steel Magic Spray (part no. 20000008*).
Door Gaskets and Ice Dispenser Chute	Abrasive or harsh cleaners Metal or plastic-textured scouring pads	Use warm, soapy water and a soft, clean cloth or sponge.
Condenser Coil <i>Remove base grille to access.</i>	Anything other than a vacuum cleaner	Use a vacuum cleaner hose nozzle.
Condenser Fan Outlet Grille <i>See back of refrigerator.</i>		Use a vacuum cleaner hose nozzle with brush attachment.
Accessories <i>Shelves, buckets, drawers, etc.</i>	A dishwasher	Follow removal and installation instructions from appropriate feature section. Allow items to adjust to room temperature. Dilute mild detergent and use a soft, clean cloth or sponge for cleaning. Use a plastic bristle brush to get into crevices. Rinse surfaces with clean, warm water. Dry glass and clear items immediately to avoid spots.

* To order, call 1-877-232-6771 USA or 1-800-688-8408 Canada.



Care and Cleaning

Removing Odors from Refrigerator

⚠ WARNING

To avoid electrical shock which can cause severe personal injury or death, disconnect power to refrigerator *before* cleaning. After cleaning, reconnect power.

1. Remove all food and turn the refrigerator off.
2. Disconnect power to the refrigerator.
3. Clean the walls, floor, ceiling of cabinet interior, drawers, shelves and gaskets according to the instructions on page 22.
4. Dilute mild detergent and brush solution into crevices using a plastic bristle brush. Let stand for 5 minutes. Rinse surfaces with warm water. Dry surfaces with a soft, clean cloth.
5. Wash and dry all bottles, containers and jars. Discard spoiled or expired items.
6. Wrap or store odor-causing foods in tightly sealed containers to prevent recurring odors.
7. Reconnect power to refrigerator and return food to refrigerator.
8. Allow the refrigerator to cool.
9. After 24 hours, check if odor has been eliminated.

If Odor is Still Present:

1. Remove drawers and place on top shelf of refrigerator.
2. Pack refrigerator and freezer sections – including doors – with crumpled sheets of black and white newspaper.
3. Place charcoal briquettes randomly on crumpled newspaper in both freezer and fresh food compartments.
4. Close doors and let stand 24 to 48 hours.

Energy Saving Tips

- Avoid overcrowding refrigerator shelves. Overcrowding reduces air circulation around food and causes refrigerator to run longer.
- Avoid adding too much warm food to refrigerator at one time. This overloads compartments and slows rate of cooling.
- **Do not** use aluminum foil, wax paper, or paper toweling as shelf liners. This decreases air flow and causes refrigerator to run less efficiently.
- A freezer that is two-thirds full runs most efficiently.
- Locate refrigerator in coolest part of room. Avoid areas of direct sunlight, or near heating ducts, registers or other heat producing appliances. If this is not possible, isolate exterior by using a section of cabinet or an added layer of insulation.
- Clean door gaskets every three months according to cleaning instructions. This will assure that door seals properly and refrigerator runs efficiently.
- Take time to organize items in refrigerator to reduce time that door is open.
- Be sure your doors are closing securely by leveling refrigerator according to the instructions on page 4.
- Clean condenser coils as indicated in the cleaning instructions every three months. This will increase energy efficiency and cooling performance.



Care and Cleaning

Replacing Light Bulbs

⚠ WARNING

To avoid electrical shock which can cause severe personal injury or death, disconnect power to refrigerator *before* replacing light bulb. After replacing light bulb, reconnect power.

⚠ CAUTION

To avoid personal injury or property damage, observe the following:

- Allow light bulb to cool.
- Wear gloves when replacing light bulb.

Fresh Food Section

The fresh food light bulbs are located at the top of the compartment and beneath the ice storage enclosure. The freezer light bulb is located at the top front of the freezer section.

Fresh food section upper front

1. Squeeze both sides of light shield in the open area while pulling downward to remove.

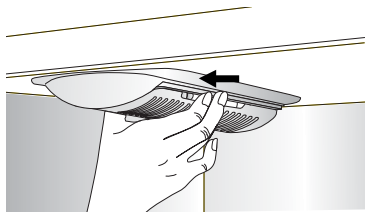

2. Remove light bulbs.

3. Replace with appliance bulbs **no greater than 40-watts.**

4. Replace light bulb cover by inserting tabs on light shield into liner holes on each side of light assembly. **Do not** force shield beyond locking point. Doing so may damage light shield.

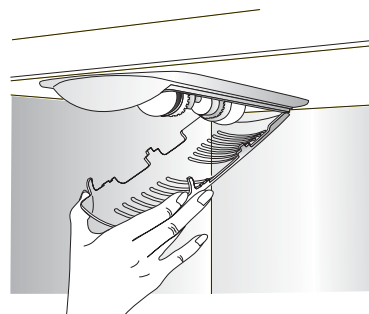

Fresh food enclosure light

1. Pull cover out, press along upper edge and roll light cover up and forward to remove.

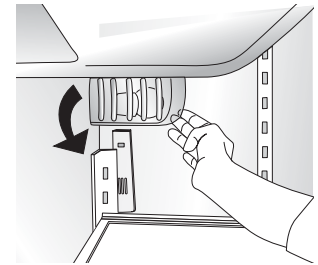

2. Remove light bulb. Replace with appliance bulb **no greater than 40-watts.**

3. Insert lower tabs of light cover into slots of fresh food liner. Roll upward to snap into slots located under the ice storage enclosure.

Freezer Light

1. Remove light bulb.
2. Replace bulb with appliance bulb **no greater than 40-watts.**

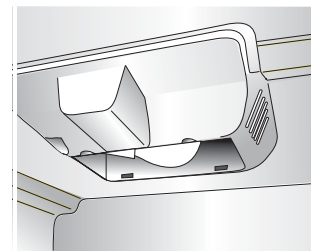



Care and Cleaning

Preparing for Vacation

⚠ CAUTION

If there is any possibility that the temperature can drop below freezing where the refrigerator is located, the water supply system (including the water tank and the water valve) must be drained by a qualified servicer.

For Short Vacations or Absences (Three Months or Less):

1. Remove all perishables.
2. If no one will be checking in on the refrigerator during your absence, remove all frozen items also.
 - Shut off the water supply to the ice maker at least one day ahead of time.
 - After the last load of ice drops, press ice maker switch to **OFF**.
 - Empty the ice bin.
3. If the room temperature will drop below 55° F (13° C), follow the instructions for longer absences.

For Long Vacations, Absences (More Than Three Months) OR if the Room Temperature Will Drop Below 55° F (13° C):

1. Remove food.
 - Shut off the water supply to the ice maker at least one day ahead of time.
 - After the last load of ice drops, press ice maker switch to **OFF**.
 - Empty the ice bin.
2. Remove the water filter cartridge and install the filter bypass. Dispose of the used cartridge.
3. Turn the Freezer control to **OFF**.
4. Unplug the refrigerator.
5. Thoroughly clean the interior of both compartments with a baking soda solution and a clean, soft cloth (four tablespoons of baking soda in one quart of warm water).
6. Dry thoroughly.
7. Secure both doors open to prevent odors and to keep the doors from shutting while you are away.

Upon your Return

After a Short Vacation or Absence:

- Reconnect the water supply and turn on supply valve (see pages 8-9).
- Monitor water connection for 24 hours and correct leaks if necessary.
- Run 10-15 glasses of water from the dispenser to flush out the system.
- Restart the ice maker, by pressing switch to the **ON** position.
- Discard at least the first three ice harvests.

After a Long Vacation or Absence:

- Reconnect the water supply and turn on supply valve (see pages 8-9).
- Plug the refrigerator back in and reset controls (see page 10-11).
- Monitor water connection for 24 hours and correct leaks, if necessary.

Run water through the dispenser for at least three minutes with the filter bypass in place, then install water filter (see page 14).

- After installing the water filter, run water through the dispenser continuously for at least two minutes, or until water runs steady. Initially you may notice a one to two minute delay in water dispersal as the internal tanks fills.
- Restart the ice maker by, pressing switch to the **ON** position.
- Discard ice produced within the first 12 hours (at least the first three harvests).

Preparing to Move

- Follow the above instructions for long vacations/absences, through step 7.
- Secure all loose items such as shelves and drawers by taping them securely in place to prevent damage.
- Tape the doors shut.
- Use an appliance dolly when moving the refrigerator. **ALWAYS** truck the refrigerator from its side or back - **NEVER** from its front.
- Be sure the refrigerator stays in an upright position during moving.

Operating Sounds

Improvements in refrigeration design may produce sounds in your new refrigerator that are different or were not present in an older model. These improvements were made to create a refrigerator that is better at preserving food, is more energy efficient, and is quieter overall. Because new refrigerators run quieter, sounds may be detected that were present in older refrigerators, but were masked by higher sound levels. Many of these sounds are normal. Please note that the surfaces adjacent to a refrigerator, such as hard walls, floors and cabinetry may make these sounds seem even louder. The following are some of the normal sounds that may be noticed in a new refrigerator.

SOUND	POSSIBLE CAUSES	SOLUTION
Clicking	• Freezer control (A) clicks when starting or stopping compressor.	• Normal operation
	• Defrost timer or electric damper control (select models) (B) sounds like an electric clock and snaps in and out of defrost cycle.	• Normal operation
Air rushing or whirring	• Condenser fan (D) makes this noise while operating.	• Normal operation
	• Freezer fan (C) makes this noise while operating.	• Normal operation
	• Freezer fan (C) slows to a stop as the freezer door is opened.	• Normal operation
Gurgling or boiling sound	• Evaporator (E) and heat exchanger (F) refrigerant make this noise when flowing.	• Normal operation
Thumping	• Ice cubes from ice maker drop into ice bucket (G) .	• Normal operation
	• Dispenser ice chute (H) closing.	• Normal operation
Vibrating noise	• Compressor (I) makes a pulsating sound while running.	• Normal operation
	• Refrigerator is not level.	• See <i>Leveling</i> , page 4.
Buzzing	• Ice maker water valve (J) hookup buzzes when ice maker fills with water.	• Normal operation
Humming	• Ice maker (K) is in the 'on' position without water connection.	• Normal operation
	• Ice auger (L) hums as auger agitates ice during dispensing.	• Stop sound by turning ice maker switch to OFF . See <i>Automatic Ice Maker</i> , page 12 for details.
	• Compressor (I) can make a high pitched hum while operating.	• Normal operation
	• Solenoid valve (M) operating ice chute door.	• Normal operation
Beeping	• Doors are open, or have not been properly closed.	• See <i>Opening and Closing your Fresh Food Doors</i> , page 9.
	• Door Alarm, Temp Alarm.	• See page 11 for <i>Door Alarm and Temp Alarm</i> .

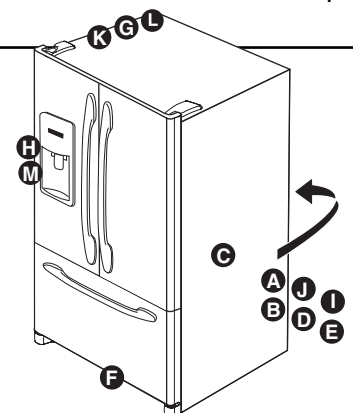



Troubleshooting

PROBLEM	POSSIBLE CAUSES	WHAT TO DO
Freezer control and lights are on, but compressor is not operating	<ul style="list-style-type: none"> Refrigerator is in defrost mode. 	<ul style="list-style-type: none"> Normal operation. Wait 40 minutes to see if refrigerator restarts.
Temperature-controlled drawers are too warm	<ul style="list-style-type: none"> Control settings are too low. 	<ul style="list-style-type: none"> See pages 10 and 11 to adjust controls.
	<ul style="list-style-type: none"> Freezer controls are set too low. 	<ul style="list-style-type: none"> See pages 10 and 11 to adjust controls.
	<ul style="list-style-type: none"> Drawer is improperly positioned. 	<ul style="list-style-type: none"> See page 16 to verify drawer positioning.
Refrigerator does not operate	<ul style="list-style-type: none"> Refrigerator is not plugged in. 	<ul style="list-style-type: none"> Plug in refrigerator.
	<ul style="list-style-type: none"> Touch temperature controls are set to "OFF". 	<ul style="list-style-type: none"> See pages 10 and 11 to adjust controls.
	<ul style="list-style-type: none"> Fuse is blown, or circuit breaker needs to be reset. 	<ul style="list-style-type: none"> Replace any blown fuses. Check circuit breaker and reset, if necessary.
	<ul style="list-style-type: none"> Power outage has occurred. 	<ul style="list-style-type: none"> Call local power company listing to report outage.
Refrigerator still won't operate	<ul style="list-style-type: none"> Refrigerator is malfunctioning. 	<ul style="list-style-type: none"> Unplug refrigerator and transfer food to another refrigerator. If another refrigerator is not available, place dry ice in freezer section to preserve food. Warranty does not cover food loss. Contact service for assistance.
Food temperature is too cold	<ul style="list-style-type: none"> Condenser coils are dirty. 	<ul style="list-style-type: none"> Clean according to the chart on page 22.
	<ul style="list-style-type: none"> Refrigerator or freezer controls are set too cold. 	<ul style="list-style-type: none"> See pages 10 and 11 to adjust controls.
	<ul style="list-style-type: none"> Food is too close to upper left air inlet. 	<ul style="list-style-type: none"> Relocate food.
	<ul style="list-style-type: none"> Ice bin not locked in place. 	<ul style="list-style-type: none"> See pages 12 and 13 to verify correct installation of ice storage bin.
Food temperature is too warm	<ul style="list-style-type: none"> Door is not closing properly. 	<ul style="list-style-type: none"> Refrigerator is not level. See page 4 for details on how to level your refrigerator.
		<ul style="list-style-type: none"> Check gaskets for proper seal. Clean, if necessary, according to the chart on page 22.
		<ul style="list-style-type: none"> Check for internal obstructions that are keeping door from closing properly (i.e. improperly closed drawers, ice buckets, oversized or improperly stored containers, etc.)
	<ul style="list-style-type: none"> Controls need to be adjusted. 	<ul style="list-style-type: none"> See pages 10 and 11 to adjust controls.
	<ul style="list-style-type: none"> Condenser coils are dirty. 	<ul style="list-style-type: none"> Clean according to the chart on page 22.
	<ul style="list-style-type: none"> Rear air grille is blocked. 	<ul style="list-style-type: none"> Check the positioning of food items in fresh food compartment to make sure grille is not blocked. Rear air grilles are located at the upper left side and under the crisper drawers of the fresh food compartment.
	<ul style="list-style-type: none"> Door has been opened frequently, or has been opened for long periods of time. 	<ul style="list-style-type: none"> Reduce time door is open. Organize food items efficiently to assure door is open for as short a time as possible.
	<ul style="list-style-type: none"> Food has recently been added. 	<ul style="list-style-type: none"> Allow time for recently added food to reach refrigerator or freezer temperature or activate Max Cool to accelerate cooling process.
Refrigerator has an odor	<ul style="list-style-type: none"> Odor producing foods should be covered or wrapped. 	<ul style="list-style-type: none"> Clean according to instructions on page 22.
	<ul style="list-style-type: none"> The interior needs cleaning. 	
All interior light bulbs are off	<ul style="list-style-type: none"> Refrigerator is not plugged in 	<ul style="list-style-type: none"> Plug in refrigerator.
	<ul style="list-style-type: none"> Fuse is blown or circuit breaker needs to be reset. 	<ul style="list-style-type: none"> Replace any blown fuses. Check circuit breaker and reset if necessary.
	<ul style="list-style-type: none"> Doors have been open for six continuous minutes. 	<ul style="list-style-type: none"> Close all three doors for at least one second.

Troubleshooting

PROBLEM	POSSIBLE CAUSES	WHAT TO DO
Water droplets form on inside of refrigerator	<ul style="list-style-type: none"> Humidity levels are high or door has been opened frequently. 	<ul style="list-style-type: none"> See pages 10 and 11 to adjust your controls. Reduce time door is open. Organize food items efficiently to assure door is open for as short a time as possible.
	<ul style="list-style-type: none"> Check gaskets for proper seal. 	<ul style="list-style-type: none"> Clean, if necessary, according to the chart on page 22.
Refrigerator or ice maker makes unfamiliar sounds or seems too loud	<ul style="list-style-type: none"> Normal operation. 	<ul style="list-style-type: none"> See page 26 for <i>Operating Sounds</i>.
Crisper drawers do not close freely	<ul style="list-style-type: none"> Contents of drawer or positioning of items in the surrounding compartment could be obstructing drawer. 	<ul style="list-style-type: none"> Reposition food items and containers to avoid interference with the drawers.
	<ul style="list-style-type: none"> Drawer is not in proper position. 	<ul style="list-style-type: none"> See pages 17-18 to verify drawer positioning.
	<ul style="list-style-type: none"> Refrigerator is not level. 	<ul style="list-style-type: none"> See page 4 for details on how to level your refrigerator.
	<ul style="list-style-type: none"> Drawer channels are dirty or need treatment. 	<ul style="list-style-type: none"> Clean drawer channels with warm, soapy water. Rinse and dry thoroughly. Apply a thin layer of petroleum jelly to drawer channels.
Refrigerator runs too frequently	<ul style="list-style-type: none"> Doors have been opened frequently or for long periods of time. 	<ul style="list-style-type: none"> Reduce time door is open. Organize food items efficiently to assure door is open for as short a time as possible.
		<ul style="list-style-type: none"> Allow interior environment to adjust for period the door has been opened.
	<ul style="list-style-type: none"> Humidity or heat in surrounding area is high. 	<ul style="list-style-type: none"> Normal operation.
	<ul style="list-style-type: none"> Food has recently been added. 	<ul style="list-style-type: none"> Allow time for recently added food to reach refrigerator or freezer temperature.
	<ul style="list-style-type: none"> Refrigerator is exposed to heat by environment or by appliances nearby. 	<ul style="list-style-type: none"> Evaluate your refrigerator's environment. Refrigerator may need to be moved to run more efficiently.
	<ul style="list-style-type: none"> Condenser coils are dirty. 	<ul style="list-style-type: none"> Clean according to the chart on page 22.
	<ul style="list-style-type: none"> Controls need to be adjusted. 	<ul style="list-style-type: none"> See pages 10 and 11 to adjust your controls.
	<ul style="list-style-type: none"> Door is not closing properly. 	<ul style="list-style-type: none"> Refrigerator is not level. See page 4 for details on how to level your refrigerator.
		<ul style="list-style-type: none"> Check gaskets for proper seal.
		<ul style="list-style-type: none"> Clean, if necessary, according to the chart on page 22.
<ul style="list-style-type: none"> Normal operation 	<ul style="list-style-type: none"> Check for internal obstructions that are keeping door from closing properly (i.e. improperly closed drawers, storage bins, oversized or improperly stored containers, etc.) 	
	<ul style="list-style-type: none"> See <i>Operating Sounds</i> on page 26. 	



Troubleshooting

Ice and Water

PROBLEM	POSSIBLE CAUSES	WHAT TO DO
Refrigerator is leaking water	<ul style="list-style-type: none"> Plastic tubing was used to complete water connection. 	<ul style="list-style-type: none"> The manufacturer recommends using copper tubing for installation. Plastic is less durable and can cause leakage. The manufacturer is not responsible for property damage due to improper installation or water connection.
	<ul style="list-style-type: none"> Improper water valve was installed. 	<ul style="list-style-type: none"> Check water connection procedure (see pages 8-9). Self-piercing and 3/16" saddle valves cause low water pressure and may clog the line over time. The manufacturer is not responsible for property damage due to improper installation or water connection.
Water flow is slower than normal	<ul style="list-style-type: none"> Water pressure is low. 	<ul style="list-style-type: none"> Water pressure must be between 35 to 100 pounds per square inch to function properly. A minimum pressure of 35 pounds per square inch is recommended for refrigerators with water filters.
	<ul style="list-style-type: none"> Improper water valve was installed. 	<ul style="list-style-type: none"> Check water connection procedure in your Installation Instructions. Self-piercing and 3/16" saddle valves cause low water pressure and may clog the line over time. The manufacturer is not responsible for property damage due to improper installation or water connection. Open water valve completely and check for leaks.
	<ul style="list-style-type: none"> Copper tubing has kinks. 	<ul style="list-style-type: none"> Turn off water supply and remove kinks. If kinks cannot be removed, replace tubing.
	<ul style="list-style-type: none"> Water filter is clogged or needs to be changed. 	<ul style="list-style-type: none"> Change water filter (see page 14).
Ice storage bin will not close	<ul style="list-style-type: none"> Ice cube blockage 	<ul style="list-style-type: none"> Remove spilled ice cube(s) <i>before</i> replacing ice storage bin.
Water filter indicator light is red	<ul style="list-style-type: none"> Water filter needs to be replaced. 	<ul style="list-style-type: none"> If filter is not available, replace with bypass filter. See <i>Water Filter</i>, pages 14-15.
	<ul style="list-style-type: none"> Filter indicator sensor needs to be reset. 	<ul style="list-style-type: none"> See <i>Filter Status Indicator Light</i>, page 10.
Ice forms in inlet tube to ice maker	<ul style="list-style-type: none"> Water pressure is too low 	<ul style="list-style-type: none"> Water pressure must be between 35 to 100 pounds per square inch to function properly. A minimum pressure of 35 pounds per square inch is recommended for refrigerators with water filters.
	<ul style="list-style-type: none"> Saddle valve not open completely. 	<ul style="list-style-type: none"> Open saddle valve completely.
	<ul style="list-style-type: none"> Freezer temperature is too high. 	<ul style="list-style-type: none"> See <i>Temperature Controls</i>, pages 10 and 11. Freezer temperature should be between 0° to 2° F (-18° to -17° C) to produce ice.



Troubleshooting

PROBLEM	POSSIBLE CAUSES	WHAT TO DO
Ice maker is not producing ice	<ul style="list-style-type: none">• Ice maker switch is not ON	<ul style="list-style-type: none">• Confirm ice maker switch is ON. See <i>Automatic Ice Maker</i>, pages 12-13.
	<ul style="list-style-type: none">• Household water supply is not reaching water valve.	<ul style="list-style-type: none">• See <i>Connecting the Water Supply</i>, pages 8-9.
	<ul style="list-style-type: none">• Copper tubing has kinks.	<ul style="list-style-type: none">• Turn off water supply and remove kinks. If kinks cannot be removed, replace tubing.
	<ul style="list-style-type: none">• Water pressure is too low.	<ul style="list-style-type: none">• Water pressure must be between 35 to 100 pounds per square inch to function properly. A minimum pressure of 35 pounds per square inch is recommended for refrigerators with water filters.
	<ul style="list-style-type: none">• Check freezer temperature.	<ul style="list-style-type: none">• See <i>Temperature Controls</i>, pages 10 and 11. Freezer temperature should be between 0° to 2° F (-18° to -17° C) to produce ice.
	<ul style="list-style-type: none">• Inner fountain door is blocked or frozen.	<ul style="list-style-type: none">• Do not attempt to free the fountain door by continuously pressing the dispenser button. Contact qualified service technician.
Temp Alarm Light is flashing	<ul style="list-style-type: none">• Exceeded normal operating temperatures.	<ul style="list-style-type: none">• See <i>Temp Alarm</i>, page 11.
All lights on dispenser and interior lights are off and appliance is still running	<ul style="list-style-type: none">• Control has been set to Sabbath Mode.	<ul style="list-style-type: none">• See, <i>Sabbath Mode</i>, page 11.
Door alarm set, no alarm sounded	<ul style="list-style-type: none">• Alarm mode has been disabled.	<ul style="list-style-type: none">• To activate audible alarms, refer to page 11.
Temperatures in display look too low	<ul style="list-style-type: none">• Temperature display has been set to Celsius rather than Fahrenheit.	<ul style="list-style-type: none">• See <i>Temperature</i> display on page 10.



Warranty & Service

Warranty

Limited One Year Warranty - Parts and Labor

For **one (1) year** from the original retail purchase date, any part which fails in normal home use will be repaired or replaced free of charge.

Canadian Residents

The above warranties only cover an appliance installed in Canada that has been certified or listed by appropriate test agencies for a compliance to a National Standard of Canada unless the appliance was brought into Canada due to transfer of residence from the United States to Canada.

*The specific warranties expressed above are the **ONLY** warranties provided by the manufacturer. These warranties give you specific legal rights, and you may also have other rights which vary from state to state.*

CUSTOMER'S SOLE AND EXCLUSIVE REMEDY UNDER THIS LIMITED WARRANTY SHALL BE PRODUCT REPAIR AS PROVIDED HEREIN. IMPLIED WARRANTIES, INCLUDING WARRANTIES OF MERCHANTABILITY OR FITNESS FOR A PARTICULAR PURPOSE, ARE LIMITED TO ONE YEAR OR THE SHORTEST PERIOD ALLOWED BY LAW. MAYTAG CORPORATION SHALL NOT BE LIABLE FOR INCIDENTAL OR CONSEQUENTIAL DAMAGES. SOME STATES AND PROVINCES DO NOT ALLOW THE EXCLUSION OR LIMITATION OF INCIDENTAL OR CONSEQUENTIAL DAMAGES, OR LIMITATIONS ON THE DURATION OF IMPLIED WARRANTIES OF MERCHANTABILITY OR FITNESS, SO THESE EXCLUSIONS OR LIMITATIONS MAY NOT APPLY TO YOU. THIS WARRANTY GIVES YOU SPECIFIC LEGAL RIGHTS AND YOU MAY ALSO HAVE OTHER RIGHTS, WHICH VARY STATE TO STATE OR PROVINCE TO PROVINCE.

What is Not Covered By These Warranties

1. Conditions and damages resulting from any of the following:
 - a. Improper installation, delivery, or maintenance.
 - b. Any repair, modification, alteration, or adjustment not authorized by the manufacturer or an authorized servicer.
 - c. Misuse, abuse, accidents, unreasonable use, or acts of God.
 - d. Incorrect electric current, voltage, electrical and/or gas supply.
 - e. Improper setting of any control.
 - f. Use of risers (pedestals) that are not Maytag branded.
2. Warranties are void if the original serial numbers have been removed, altered, or cannot be readily determined.
3. Light bulbs, water filters and air filters.
4. Products purchased for commercial or industrial use.
5. The cost of service or service call to:
 - a. Correct installation errors. For products requiring ventilation, rigid metal ducting must be used.
 - b. Instruct the user on the proper use of the product.
 - c. Transport the appliance to and from the servicer.
 - d. Correct issues related to risers that are not Maytag branded.
6. Any food loss due to refrigerator or freezer product failures.
7. Expenses for travel and transportation for product service in remote locations.
8. Outside of the United States and Canada this warranty does not apply. Contact your dealer to determine if another warranty applies.
9. Consequential or incidental damages sustained by any person as a result of any breach of these warranties. Some states do not allow the exclusion or limitation of consequential or incidental damages, so the above exclusion may not apply.

If You Need Service

First see the Troubleshooting section in your Use and Care Guide or call the dealer from whom your appliance was purchased or call Maytag Services, LLC, Customer Assistance at 1-800-688-9900 USA and 1-800-688-2002 Canada to locate an authorized servicer.

- Be sure to retain proof of purchase to verify warranty status. Refer to WARRANTY for further information on owner's responsibilities for warranty service.
- If the dealer or service company cannot resolve the problem, write to Maytag Services, LLC, Attn: CAIR® Center, P.O. Box 2370, Cleveland, TN 37320-2370, or call **1-800-688-9900 USA and 1-800-688-2002 Canada**. U.S. customers using TTY for deaf, hearing impaired or speech impaired, call 1-800-688-2080.
- User's guides, service manuals and parts information are available from Maytag Services, LLC, Customer Assistance.

Notes: When writing or calling about a service problem, please include:

- a. Your name, address and telephone number;
- b. Model number and serial number;
- c. Name and address of your dealer or servicer;
- d. A clear description of the problem you are having;
- e. Proof of purchase (sales receipt).

Amana®

Porte à deux battants avec distributeur
d'eau et de glaçons

Refrigerateur

Guide d'utilisation et d'entretien



Instructions de sécurité importantes 33-34



Guide de référence rapide 35



Installation 36-41



Utilisation des commandes 42-43



Glaçons et eau fraîche 44-45



Filter á eau 46-47



Fonctions denrées fraîches 48-50



Fonctions congélateur 50



Conseils de la conservation des denrées 51-53



Entretien et nettoyage 54-57



Bruits de fonctionnement 57-58



Dépannage 58-62



Garantie et service après-ventes 63

Guía de uso y cuidado 64



Instructions de sécurité importantes

Installateur : Veuillez remettre ce guide au propriétaire de l'appareil.

Client : Veuillez lire et conserver ce guide d'utilisation et d'entretien pour consultation ultérieure; il donne les informations d'utilisation et d'entretien corrects.

Conservez la facture d'achat ou le chèque encaissé comme preuve de l'achat.

Appelez le : 1-800-688-9900 É.-U.
1-800-688-2002 Canada

Notez toutes les informations concernant le modèle et le numéro de série de votre réfrigérateur. Vous les trouverez sur une plaque signalétique en haut du côté droit, à l'intérieur du compartiment réfrigérateur. Inscrivez ces numéros ci-dessous pour les avoir facilement à portée de main.

Numéro de modèle _____
Numéro de série _____
Date d'achat _____

Dans le cadre de nos pratiques d'amélioration constante de la qualité et de la performance de nos appareils électroménagers, des modifications de l'appareil qui ne sont pas mentionnées dans ce guide ont pu être introduites.

Ce que vous devez savoir sur les instructions de sécurité

Dans le cadre de nos pratiques d'amélioration constante de la qualité et de la performance de nos appareils électroménagers, des modifications de l'appareil qui ne sont pas mentionnées dans ce guide ont pu être introduites.

Toujours prendre contact avec le fabricant dans le cas de problèmes ou de conditions mal compris.

Reconnaissez les étiquettes, phrases ou symboles sur la sécurité

DANGER

DANGER – risques immédiats qui **RÉSULTERONT** en de graves blessures ou même la mort.

AVERTISSEMENT

AVERTISSEMENT – Dangers ou pratiques dangereuses qui **POURRAIENT** résulter en de graves blessures ou même la mort.

ATTENTION

ATTENTION – Dangers ou pratiques dangereuses qui **POURRAIENT** résulter en des blessures ou dégâts matériels mineurs.

DANGER

Pour réduire les risques de blessures ou de mort, prendre des précautions de base, y compris les suivantes :

Important : la suffocation des enfants pris au piège ne représente pas un problème du passé. Les réfrigérateurs mis au rebut ou abandonnés restent dangereux, même s'ils restent dehors « juste pour quelques jours ». Si on se débarrasse d'un vieux réfrigérateur, respecter les instructions ci-dessous pour éviter les accidents.

Avant de se débarrasser d'un vieux réfrigérateur ou congélateur :

- Démontez les portes.
- Laisser les clayettes en place pour empêcher les enfants de grimper facilement à l'intérieur.
- Débrancher le cordon d'alimentation.

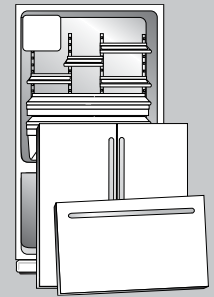

Cet appareil est équipé d'une fiche 2 pôles + terre pour protéger contre les possibles risques de choc électrique. Cette fiche doit être branchée dans une prise murale correctement mise à la terre. Si la prise murale est du type bipolaire standard, il incombe personnellement au client de la faire remplacer par une prise 2 pôles + terre appropriée. **Ce remplacement est obligatoire. Quelles que soient les circonstances, ne pas couper ni retirer la troisième broche (mise à la terre) de la fiche du cordon d'alimentation. Ne pas utiliser d'adaptateur.**

Cordon d'alimentation à fiche 2 pôles + terre

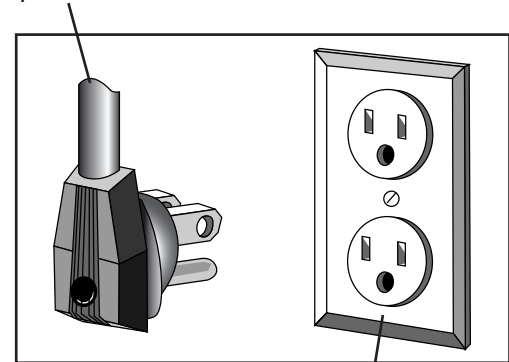

Prise murale du type à mise à la terre



Instructions de sécurité importantes

AVERTISSEMENT

Pour réduire les risques d'incendie, de choc électrique, de blessures graves ou même de mort lors de l'utilisation du réfrigérateur, prendre des précautions de base, y compris les suivantes :

1. Lire toutes les instructions *avant* de se servir du réfrigérateur.
2. Observer tous les codes et règlements locaux.
3. Veiller à suivre les instructions de mise à la terre.
4. Consulter un électricien qualifié en cas de doute sur la mise à la terre correcte de cet appareil.
5. **Ne pas** mettre l'appareil à la terre sur une canalisation de gaz.
6. **Ne pas** le mettre à la terre sur une tuyauterie d'eau froide.
7. Le réfrigérateur est conçu pour fonctionner sur une ligne 115 V, 15 A, 60 Hz distincte.
8. **Ne pas** modifier la fiche du cordon d'alimentation. Si la fiche ne s'adapte pas à la prise murale, faire poser une prise correcte par un électricien qualifié.
9. **Ne pas** utiliser un adaptateur bipolaire, un cordon prolongateur ni un bloc multiprise.
10. **Ne pas** enlever l'étiquette d'avertissement du cordon d'alimentation.
11. **Ne pas** circonvenir les commandes du réfrigérateur.
12. **Ne pas** réparer ni remplacer une pièce quelconque du réfrigérateur, sauf si le guide d'utilisation et d'entretien ou les instructions de réparation par l'utilisateur le recommandent expressément.
13. Toujours débrancher le réfrigérateur de la prise de courant *avant* de procéder à toute réparation. Débrancher le cordon d'alimentation en saisissant sa fiche, pas le cordon lui-même.
14. Installer le réfrigérateur conformément aux instructions d'installation. Tous les branchements d'eau, d'alimentation électrique et de mise à la terre doivent être conformes aux codes locaux et effectués par un technicien professionnel lorsque ceux-ci l'exigent.
15. Maintenir le réfrigérateur en bon état. Il peut être endommagé, mal fonctionner ou fuir si on le heurte ou le fait tomber. S'il est endommagé, faire vérifier le réfrigérateur par un réparateur qualifié.
16. Faire remplacer les cordons d'alimentation et/ou leur fiche si elle a du jeu par un réparateur qualifié.
17. Toujours lire et respecter les instructions de conservation et d'environnement idéal données par le fabricant pour les denrées conservées dans le réfrigérateur.
18. **Ne pas** faire fonctionner le réfrigérateur en présence de vapeurs explosives.
19. **Ne pas** laisser les enfants grimper sur le réfrigérateur, s'y suspendre ni se tenir sur une partie quelconque de l'appareil.
20. Éponger l'eau qui s'est renversée ou a fuit lors du raccordement de la canalisation d'eau.

CONSERVEZ CES INSTRUCTIONS



Guide de référence rapide

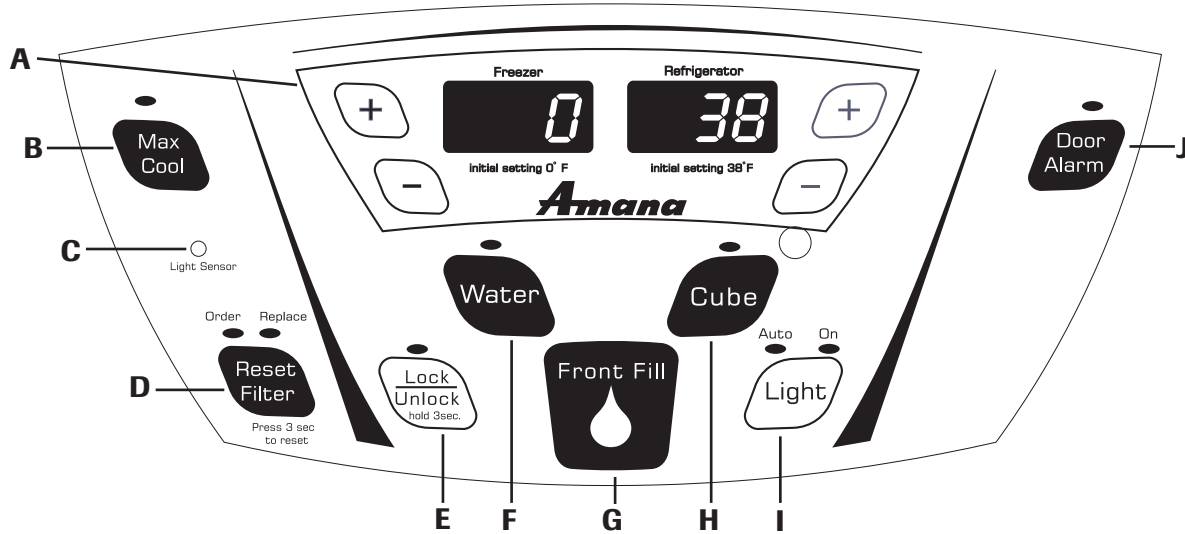

Guide de référence rapide

A	Commande de température	Permet de régler la température dans les compartiments congélateur et réfrigérateur. Les températures sont pré-réglées à l'usine. Celle du compartiment réfrigérateur est réglée à 3° C (38° F) et celle du compartiment congélateur à -17° C (0° F).
B	Max Cool (Refroidissement max.)	Sert à dégivrer moins fréquemment lorsqu'on est absent. <i>Activation:</i> Appuyer une fois sur la touche. <i>Désactivation :</i> Appuyez sur la touche de nouveau ou ouvrez une porte et la lampe s'éteindra.
C	Light Sensor (Capteur de lumière)	Détecte le niveau d'éclairage ambiant. Utilisé avec la fonction Autolight.
D	Reset Filter (Réinitialisation du filtre)	Sert à rappeler de commander un filtre ou de le remplacer. Appuyer sur la touche pendant <i>trois</i> secondes pour réinitialiser les témoins.
E	Lock/Unlock (Verrouillage/déverrouillage)	Sert à verrouiller le distributeur d'eau fraîche/glaçons. Pour <i>activer</i> le distributeur, appuyer jusqu'à ce que le témoin vert s'allume. Pour <i>désactiver</i> le distributeur, appuyer pendant <i>trois</i> secondes jusqu'à ce que le témoin s'éteigne.
F	Water (Eau)	Sert à sélectionner l'eau fraîche.
G	Front Fill	Cette fonction est pratique pour remplir des contenants volumineux pour la zone du distributeur. Appuyer sur la touche pour utiliser. Pour obtenir de l'eau et de la glace simultanément, sélectionnez la mode Cube (Glaçons), maintenez le contenant contre de déclencheur du distributeur tout en appuyant sur la bouton Front Fill .
H	Cube (Glaçons)	Sert à sélectionner les glaçons.
I	Light (Éclairage)	Sert à activer ou désactiver la éclairage. Appuyez <i>une</i> fois sur la touche pour « Auto », <i>deux</i> fois pour « Continuous » et <i>trois</i> fois pour désactiver la lampe.
J	Door Alarm (Alarme de porte)	Indique que l'une des portes est restée ouverte. Fermer la porte ou appuyer sur la touche pour désactiver la fonction.

Voir les pages 42-43 pour plus de détails sur les commandes.



Installation

Le réfrigérateur a été soigneusement emballé pour le transport. Enlever et jeter le matériau d'emballage et le ruban adhésif des clayettes. **Ne pas** enlever la plaque signalétique.

Implantation

- **Ne pas** installer le réfrigérateur près d'une cuisinière, d'un radiateur ni d'autres sources de chaleur. Si ce n'est pas possible, faire protéger la caisse du réfrigérateur comme il convient (en s'adressant à un professionnel qualifié).
- **Ne pas** installer l'appareil à un endroit où la température baisse en dessous de 13° C (55° F) ou s'élève au-dessus de 43° C (110° F). Il risque de mal fonctionner à une telle température.
- **Le réfrigérateur est conçu pour n'être utilisé qu'à l'intérieur d'une résidence.**

Mesure de l'ouverture

Mesurer soigneusement lors de l'installation du réfrigérateur. Prévoir un espace de 1,3 cm (1/2 po) sur le dessus et derrière le couvercle du compartiment de l'appareil (à l'arrière) pour permettre une circulation correcte de l'air.

La présence d'un sous-plancher ou d'un revêtement de sol (tel que moquette, dallage, parquet en bois, tapis) peut rendre l'ouverture plus petite que prévu.

Il est possible d'obtenir un certain dégagement supplémentaire en utilisant la méthode de mise à niveau décrite à la rubrique *Mise à niveau*.

Important : Si le réfrigérateur doit être installé dans un renforcement où son dessus est complètement couvert, mesurer la distance entre le sol et le dessus du capuchon de charnière pour vérifier que le dégagement est correct.

Transport du réfrigérateur

- **NE JAMAIS** transporter le réfrigérateur sur son côté. S'il n'est pas possible de le mettre à la verticale, coucher le réfrigérateur sur le dos. Attendre que le réfrigérateur ait été en position verticale pendant 30 minutes environ *avant* de le brancher pour être sûr que l'huile est revenue au compresseur. Des pièces internes risquent d'être endommagées si le réfrigérateur est branché immédiatement.

- Utiliser un diable pour déplacer le réfrigérateur. **TOUJOURS** faire reposer un côté ou le dos du réfrigérateur sur le diable, **JAMAIS** les portes.
- Protéger la finition extérieure du réfrigérateur pendant le transport en enveloppant la caisse dans des couvertures ou en insérant un rembourrage entre le réfrigérateur et le diable.
- Attacher solidement le réfrigérateur au diable au moyen de sangles ou de tendeurs. Faire passer les sangles par les poignées si c'est possible. **Ne pas** trop les tendre. Une tension excessive des sangles peut bosseler ou autrement endommager la finition.

Mise à niveau

Pour améliorer l'apparence du réfrigérateur et maintenir ses performances, il convient de le mettre à niveau.

⚠ ATTENTION

Pour éviter d'endommager la pièce dans laquelle se trouve le réfrigérateur et celui-ci, prendre les précautions suivantes :

- Protéger les revêtements de sol en vinyle ou autres avec du carton, des tapis ou d'autres matériaux protecteurs.
- **Ne pas** utiliser d'outils électriques pour effectuer la mise à niveau.

Remarques :

- Effectuer tout raccordement à l'arrivée d'eau nécessaires *avant* la mise à niveau.
- Seuls certains modèles ont des vis de réglage « **A** ».

Matériel nécessaire :

- Douille-tournevis hexagonale de 3/8 po
- Niveau de menuisier.

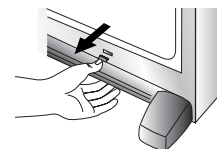

1. Déposer la grille inférieure.
 - La saisir fermement et la tirer vers l'extérieur pour la déboîter.
2. Tourner les vis de réglage latérales avant (**A**) à l'aide de la douille-tournevis pour relever ou abaisser l'avant du réfrigérateur (voir l'illustration ci-dessous).





Installation

3. Tourner chacune de ces vis de réglage **(B)** à l'aide de la douille-tournevis pour relever ou abaisser l'arrière du réfrigérateur.
4. S'assurer que l'avant du réfrigérateur est plus haut de 6 mm ($\frac{1}{4}$ po) ou environ d'une demi-bulle que l'arrière et que le réfrigérateur est horizontal dans le sens transversal au moyen d'un niveau de menuisier.
5. Tourner les pieds stabilisateurs **(C)** vers la droite jusqu'à ce qu'ils soient fermement contre le sol.
6. Tourner les vis de réglage **(A)** vers la gauche pour permettre au réfrigérateur de reposer de tout son poids sur les pieds stabilisateurs.
 - Aligner les attaches de fixation de la grille et les fentes du bas de la caisse.
 - Pousser la grille fermement jusqu'à ce qu'elle s'emboîte en place.

Dépose des portes et du tiroir

Certaines installations exigent la dépose des portes et du tiroir pour le transport du réfrigérateur à son emplacement définitif.

⚠ AVERTISSEMENT

Pour éviter un choc électrique pouvant causer des blessures graves ou même la mort, prendre les précautions suivantes :

- Débrancher le réfrigérateur de la prise de courant avant de déposer les portes ou le tiroir. Ne rebrancher le faisceau de fils des portes et le réfrigérateur qu'après avoir remis les portes ou le tiroir en place.

⚠ ATTENTION

Pour éviter d'endommager les murs et les revêtements de sol en vinyle ou autres, les protéger avec du carton, des tapis ou d'autres matériaux protecteurs. Surveiller le raccord d'eau pendant 24 heures. Éliminer les fuites si nécessaire.

Remarque : Si le réfrigérateur est en service, couper l'arrivée d'eau avant de débrancher la conduite d'eau de la porte.

1. Débrancher le cordon d'alimentation de la prise.
2. Déposer la grille inférieure (voir page 36).

3. Retirer le capuchon de charnière supérieure de la porte droite du réfrigérateur en enlevant les vis à empreinte cruciforme. Conserver les vis et le capuchon pour les réutiliser plus tard.

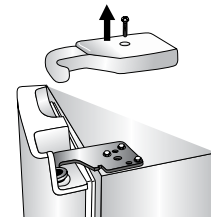

4. Dévisser les vis à tête hexagonale de $\frac{5}{16}$ po de la charnière supérieure pour déposer celle-ci; conserver toutes les vis pour les réutiliser plus tard.

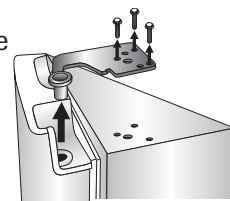

5. Soulever la porte droite du réfrigérateur pour la séparer de la broche de charnière centrale. Enlever le ferme-porte de la broche de charnière centrale du côté droit et le conserver pour le réutiliser plus tard.

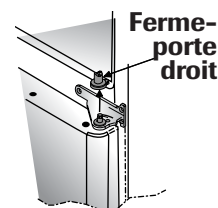

6. Retirer le capuchon de charnière supérieure de la porte gauche du réfrigérateur en enlevant les vis à empreinte cruciforme. Conserver les vis et le capuchon pour les réutiliser plus tard.

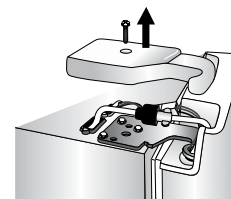

7. Débrancher le faisceau de fils du côté supérieur gauche de la charnière supérieure de la porte du réfrigérateur. Débrancher le connecteur à deux broches en appuyant sur le point de jonction avec un tournevis plat ou un ongle.

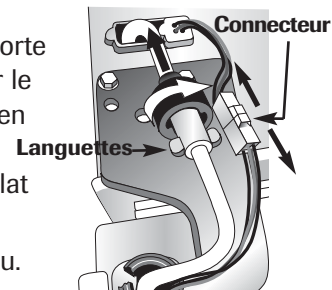

8. Débrancher la conduite d'eau. Tenir la partie « à languettes » de la conduite d'eau tout en tournant le collier de blocage vers la droite et faire glisser celui-ci en arrière.

9. Dévisser les vis à tête hexagonale de $\frac{5}{16}$ po de la charnière supérieure pour déposer celle-ci; les conserver pour les réutiliser plus tard.

10. Soulever la porte gauche du réfrigérateur, ainsi que la charnière supérieure, pour la séparer de la broche de charnière centrale.

11. Déposer la broche de charnière centrale à l'aide d'une douille-tournevis hexagonale de $\frac{5}{16}$ po et conserver pour les réutiliser plus tard.

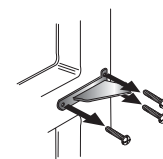

12. Enlever les vis à empreinte cruciforme pour déposer les charnières droites et gauches; les conserver toutes pour les réutiliser plus tard.



Installation

13. Déposer les deux supports de stabilisation à l'aide d'une douille-tournevis hexagonale de $\frac{3}{8}$ po; conserver les vis pour les réutiliser plus tard.

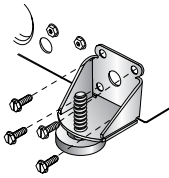

Remise en place des portes

- Remettre les charnières en place :
 - Monter la charnière centrale au moyen de vis à empreinte cruciforme.
- Placer le côté à charnières de la porte du réfrigérateur sur la broche de charnière centrale.
 - Monter la charnière supérieure au moyen de vis de $\frac{5}{16}$ po à tête hexagonale.
- Tout en maintenant la porte du réfrigérateur à la verticale, serrer les vis de la charnière supérieure à l'aide d'une douille-tournevis hexagonale de $\frac{5}{16}$ po.

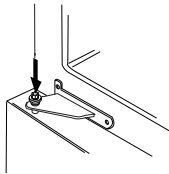

- Rebrancher le connecteur à deux broches.
- Raccorder fermement les tuyaux de la conduite d'eau en en enfonçant un dans l'autre.
- Faire glisser le collier de blocage noir à fond vers l'avant.

- Tenir la partie à languettes de la conduite d'eau.
- Tourner le collier de blocage noir *vers la gauche* pour verrouiller les tuyaux d'eau en place. Un « dé clic » se fait entendre lorsque les tuyaux d'eau sont verrouillés correctement en place.

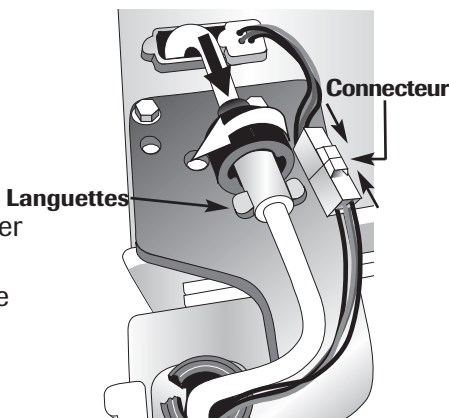

- La « flèche » de la partie à languette et les 2 barrettes du collier de blocage noir doivent être alignées.

- S'assurer que le raccord ne fuit pas *avant* de poser le capuchon de charnière supérieure.

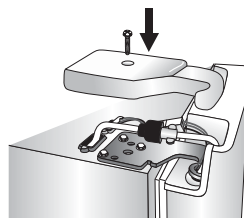

- Remettre les capuchons des charnières supérieures en place.

Tiroir de congélateur

⚠ AVERTISSEMENT

Pour éviter un choc électrique pouvant causer des blessures graves ou même la mort, débrancher le réfrigérateur de la prise de courant *avant* de déposer les portes. Le rebrancher une fois les portes remises en place.

⚠ ATTENTION

Pour éviter de possibles blessures ou dégâts subis par l'appareil ou la pièce dans laquelle il se trouve, les opérations suivantes doivent être effectuées par deux personnes. **Important : Toujours** vider les bacs du congélateur *avant* de les retirer.

Pour enlever le tiroir :

- Tirer le tiroir pour l'ouvrir complètement.
- Faire glisser les bacs du congélateur vers l'avant et les soulever droit vers le haut pour les enlever.

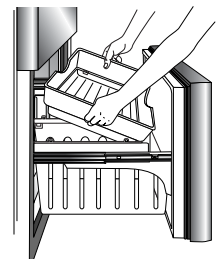

- Enlever les vis à empreinte cruciforme de chacune des glissières du tiroir.

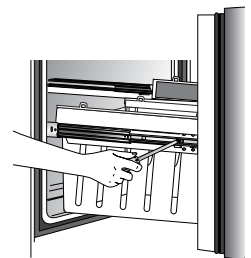

- Soulever le haut de l'avant du tiroir pour le décrocher des glissières.

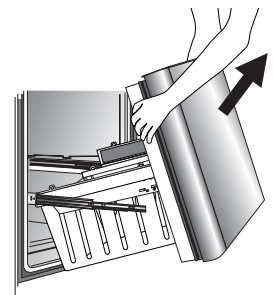

- Déplacer les glissières du tiroir à fond vers l'avant.

- Soulever le tiroir pour l'enlever.

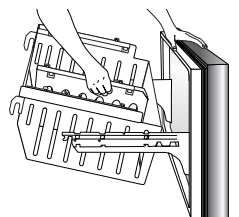



Installation

Pour remettre le tiroir en place :

1. Tirer les deux glissières à fond vers l'extérieur.
2. Tout en soutenant le devant, accrocher les supports dans les fentes qui se trouvent sur l'intérieur de chaque glissière.

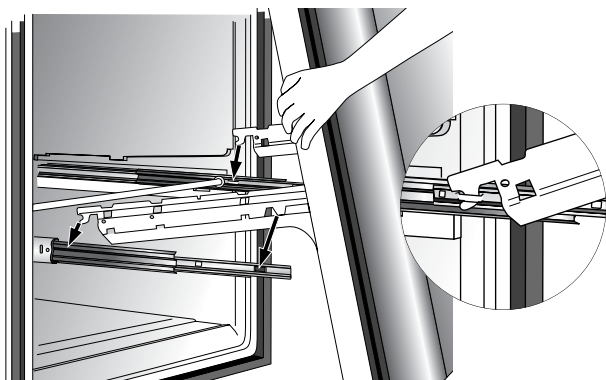
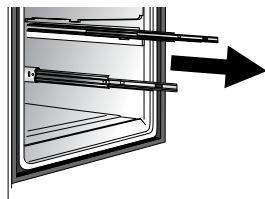

Remarque : Les quatre supports du tiroir doivent tous être dans les fentes appropriées pour que le tiroir fonctionne correctement. (Voir l'encart pour une vue détaillée.)

3. Abaisser le devant dans sa position définitive.
4. Remettre en place les vis à empreinte cruciforme retirées précédemment des glissières du tiroir et les serrer.
5. Mettre l'ensemble inférieur du tiroir de congélateur en place en alignant ses crochets et la glissière arrière du tiroir.

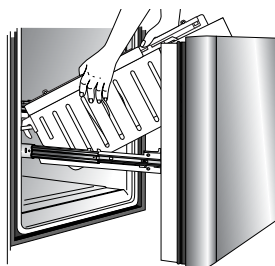

6. Mettre l'ensemble inférieur du tiroir de congélateur en place en alignant ses crochets et la glissière arrière du tiroir.

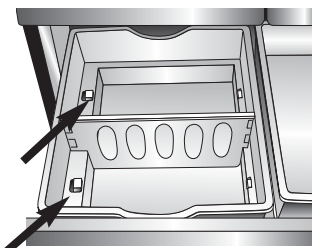

Poignées

Remarque : Si elle n'est pas déjà en place, la poignée se trouve à l'intérieur du compartiment réfrigérateur ou est attachée au dos de l'appareil.

Poignée en plastique

To Remove:

1. Saisir fermement la partie inférieure de la poignée, la faire glisser vers *le haut*, la soulever et la retirer de la surface.

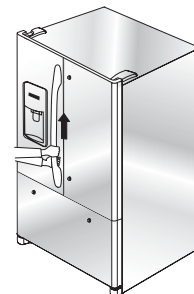

To Install:

1. Les poignées doivent être orientées comme indiqué.
2. Aligner l'attache de poignée de porte et les goujons de la porte.
3. S'assurer que le gros trou de l'attache de fixation est positionné *en bas* aux deux extrémités de la poignée.

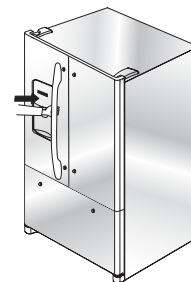

4. Faire pivoter la poignée de façon à ce qu'elle soit à plat contre la porte.

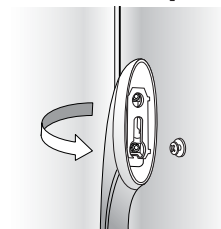

5. Saisir la poignée fermement et la faire glisser vers *le bas*.

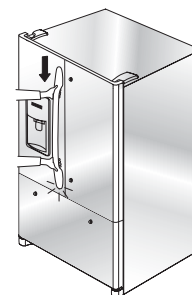

Poignée de congélateur

Remarques :

- La poignée de congélateur de certains modèles est légèrement incurvée.
- Pour bien la mettre en place, s'assurer que la poignée est orientée comme indiqué.

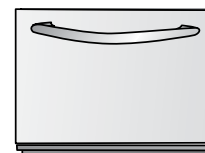



Installation

Pour mettre la poignée en place :

1. Aligner les attaches de la poignée et les goujons fixés à la porte du congélateur.
2. S'assurer que le gros trou de l'attache de fixation est positionné à *droite* aux deux extrémités de la poignée.
3. Faire pivoter la poignée de façon à ce qu'elle soit à plat contre la porte.
4. Saisir fermement la poignée et la faire glisser vers la *droite*.

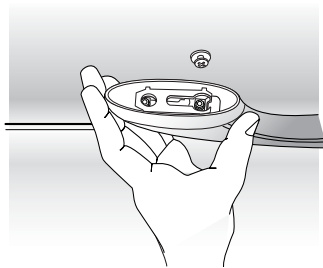

Pour enlever la poignée :

1. Saisir fermement des deux mains la poignée vers le côté droit.
2. La faire glisser vers la *gauche*, la soulever et la retirer de la surface.

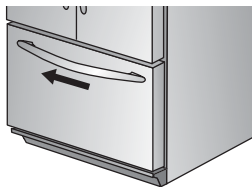

Poignée métallique

Matériel nécessaire :

- Clé mâle coudée de $\frac{3}{32}$ po
- Gants de protection

Remarque : Les poignées métalliques peuvent rayer les portes.

Pour enlever la poignée :

- Desserrer les vis de pression de la poignée à l'aide d'une clé mâle coudée de $\frac{3}{32}$ po.
- Répéter l'opération pour toutes les vis.

Pour remettre la poignée en place :

- Aligner la poignée et les supports de fixation.
- Serrer toutes les vis de pression à fond pour fixer la poignée en place.

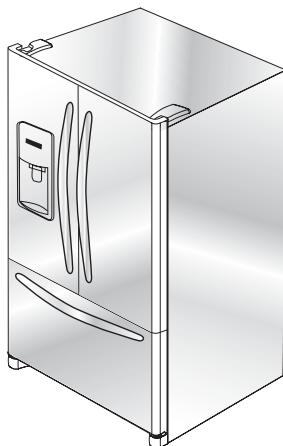

Raccordement de l'arrivée d'eau

⚠ AVERTISSEMENT

Pour réduire les risques de blessures ou de mort, prendre des précautions de base, notamment :

- Lire toutes les instructions *avant* d'installer la machine à glaçons.
- **Ne pas** procéder à l'installation si on ne comprend pas les instructions ou si on n'a pas une compétence suffisante.
- Observer tous les codes et règlements locaux.
- **Ne pas** réparer la machine à glaçons, sauf si le guide d'utilisation et d'entretien ou les instructions de réparation par l'utilisateur le recommandent expressément
- Débrancher le réfrigérateur de la prise de courant *avant* d'installer la machine à glaçons.
- Les dégâts dus à un raccordement incorrect de l'arrivée d'eau peuvent causer la formation de moisissure. Éponger immédiatement l'eau qui s'est renversée ou fuit!

⚠ ATTENTION

Pour éviter les dégâts matériels ou de possibles blessures, prendre des précautions de base, notamment :

- S'adresser à un plombier pour raccorder un **tuyau en cuivre de $\frac{1}{4}$ po de diam. ext.** à l'arrivée d'eau pour garantir le respect des codes et règlements locaux.
- Vérifier que la pression de l'eau arrivant au robinet est comprise entre 241 et 689 kPa (35 et 100 psi), 138 kPa (20 psi) sans filtre.
- **Ne pas** utiliser un robinet à bague de guidage automatique ou à bride tournante de $\frac{3}{16}$ po. Ces deux types réduisent le débit d'eau et peuvent finir par se boucher; ils risquent de fuir si on essaie de les réparer.
- Serrer les écrous avec les doigts pour éviter de fausser les filetages. Finir de serrer les écrous à l'aide de pinces et de clés. **Ne pas** trop les serrer.
- Attendre deux ou trois heures *avant* de placer le réfrigérateur dans sa position définitive pour contrôler l'étanchéité et éliminer toute fuite d'eau. Contrôler de nouveau l'étanchéité au bout de 24 heures.
- Vérifier que le tuyau de cuivre sous le manchon est lisse et sans défaut. **Ne pas** réutiliser un manchon usagé.



Installation

Matériel nécessaire :

- Tuyau en cuivre flexible de 0,6 cm (¼ po) de diamètre extérieur.
- Robinet d'arrêt (sa pose exige le perçage préalable d'un trou de 0,6 cm (¼ po) dans la conduite d'arrivée d'eau)
- Clés à molette (2)
- Clé à douille hexagonale de ¼ po

Remarques :

- Utiliser exclusivement une tuyauterie en cuivre pour l'installation. Le plastique est moins résistant et peut causer des dégâts.
- Ajouter 2,4 m (8 pi) à la section de tuyau nécessaire pour atteindre l'arrivée d'eau afin de créer une boucle de raccordement.

1. Créer une boucle de raccordement (d'au moins 61 cm (2 pi) de diamètre) avec un tuyau en cuivre. Éviter de déformer le tuyau en cuivre lorsqu'on le recourbe pour former une boucle de raccordement. **Ne pas** utiliser de tuyau en plastique.

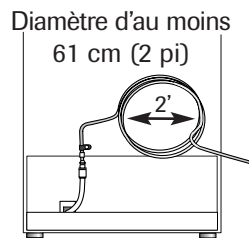

2. Enlever le capuchon en plastique de l'orifice d'entrée du robinet d'eau.
3. Poser un écrou en laiton (A) et un manchon (B) sur l'extrémité du tuyau en cuivre comme illustré. **Rappel : Ne pas** utiliser un manchon usagé. L'écrou et le manchon se trouvent dans la trousse d'utilisation et d'entretien.

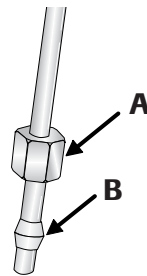

4. Enfoncer l'extrémité du tuyau en cuivre dans l'orifice d'entrée du robinet d'eau.
5. Glisser l'écrou en laiton par-dessus le manchon et le visser sur l'orifice d'entrée.

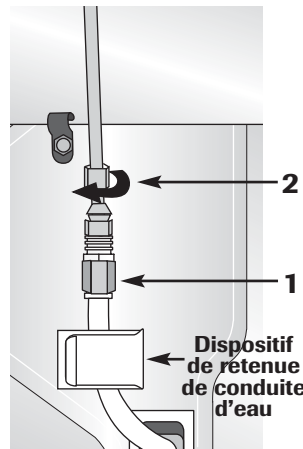

- (1) Placer une clé à molette sur l'écrou fixé à la conduite d'eau en plastique pour le maintenir en position.
- (2) Tourner l'écrou supérieur vers la droite et le serrer complètement à l'aide d'une deuxième clé à molette tout en maintenant l'écrou inférieur en place.

Important : Ne pas trop serrer pour ne pas risquer de fausser le filetage.

6. Tirer sur le tuyau pour s'assurer que le raccordement est solide. Raccorder la tuyauterie au cadre au moyen d'un collier pour tuyauterie d'eau (C). Glisser la conduite d'eau dans le dispositif de retenue, puis ouvrir l'arrivée d'eau. Contrôler l'étanchéité et éliminer toute fuite si nécessaire. Continuer à observer le raccordement de l'arrivée d'eau pendant deux ou trois heures avant de transférer le réfrigérateur dans son emplacement définitif.
7. Surveiller le raccord d'eau pendant 24 heures. Éliminer les fuites si nécessaire.

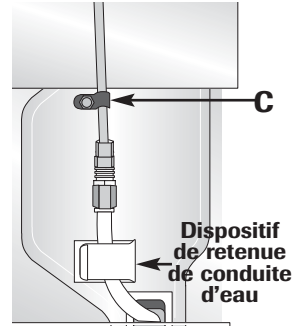

Ouverture et fermeture des portes du compartiment réfrigérateur

Ce réfrigérateur offre une conception unique avec compartiment réfrigérateur à deux portes. Chaque porte peut être ouverte ou fermée indépendamment de l'autre.

Pour un emploi correct et éviter de possibles dégâts, *toujours* s'assurer que la section verticale articulée (sur la porte gauche du compartiment réfrigérateur) reste repliée vers l'intérieur *avant* de fermer les deux portes. Lorsque les deux portes sont fermées, la section articulée forme automatiquement un joint entre les deux portes.

Lorsque la porte gauche est ouverte, la section articulée verticale se replie automatiquement vers l'intérieur de façon à ne pas gêner.

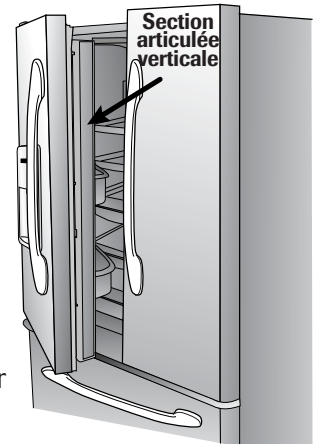

⚠ AVERTISSEMENT

Pour éviter un choc électrique pouvant causer des blessures graves ou même la mort, **NE PAS** essayer de déposer la section articulée verticale du compartiment réfrigérateur.

⚠ ATTENTION

Pour ne pas risquer d'endommager l'appareil, **TOUJOURS** vérifier que la section articulée verticale est repliée contre le bord de la porte avant la fermeture.



Utilisation des commandes

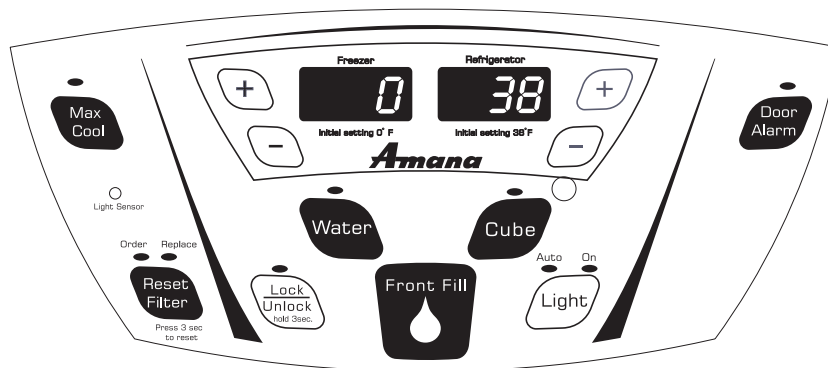

Réglage initial de température

Les températures sont pré-réglées à l'usine à 3° C (38° F) dans le compartiment réfrigérateur et à -18° C (0° F) dans le compartiment congélateur.

Réglage de la commande

24 heures après avoir rempli les deux compartiments, il se peut qu'on estime que l'un d'eux ou les deux devraient être plus ou moins froids. Si c'est le cas, régler la commande comme indiqué dans le *Guide de réglage de température* ci-dessous.

- **Ne pas** changer l'une ou l'autre des commandes de plus d'un degré à la fois. Laisser la température se stabiliser pendant 24 heures avant de régler de nouveau la température.

Guide de réglage de température

Réfrigérateur trop froid	Régler la commande du Refrigerator (Réfrigérateur) à la température immédiatement supérieure en appuyant sur la touche (+).
Réfrigérateur trop chaud	Régler la commande du Refrigerator à la température immédiatement inférieure en appuyant sur la touche (-).
Congélateur trop froid	Régler la commande du Freezer (Congélateur) à la température immédiatement supérieure en appuyant sur la touche (+).
Congélateur trop chaud	Régler la commande du Freezer à la température immédiatement inférieure en appuyant sur la touche (-).
Arrêter le réfrigérateur	Appuyer sur la touche (+) Freezer jusqu'à ce que « OFF » s'affiche. Appuyer sur la touche (-) du compartiment réfrigérateur ou congélateur pour remettre celui-ci en marche.

Front Fill (Bouton Front Fill)
(certains modèles)



Le bouton Front Fill fonctionne indépendamment des autres commandes du distributeur et vous permet d'obtenir de l'eau sans utiliser le déclencheur du distributeur.

Cette fonction est pratique pour remplir des contenants trop volumineux pour la zone du distributeur (p.ex. des bouteilles de sport, des pichets, de grandes casseroles et des cafetières). De plus, elle vous permet d'obtenir de l'eau et de la glace simultanément. Pour activer cette caractéristique, sélectionnez le mode Cube (Glace) sur le tableau de commande du distributeur. Maintenez le contenant contre le déclencheur du distributeur tout en appuyant sur le bouton **Front Fill**.

Témoin lumineux d'état du filtre à eau

Si un filtre à eau a été installé dans le réfrigérateur, le témoin jaune Order s'allumera lorsque le filtre sera utilisé à 90 % de sa capacité OU que 11 mois se sont écoulés depuis l'installation du filtre.



Le témoin rouge Replace (Remplacer) s'allume lorsque le filtre a atteint sa capacité nominale totale de filtrage d'eau OU que 12 mois se sont écoulés depuis la pose du filtre. Poser un filtre neuf immédiatement lorsque le témoin Replace s'allume.

Une fois le filtre remplacé, appuyer sur la touche **Reset Filter** pendant *trois* secondes. Les témoins Order et Replace clignotent puis s'éteignent.

Light (Éclairage)

La fonction Light peut être utilisée pour éclairer la zone du distributeur. Cette fonction s'active automatiquement et le voyant s'allume. L'éclairage du distributeur peut être réglé en mode Auto ou Continuous.

Le mode Auto Light (Éclairage automatique) active la lumière du distributeur à *mi-puissance* lorsque les capteurs détectent que le degré de luminosité de la pièce est faible.

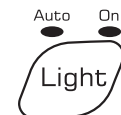

Le mode Continuous Light (Éclairage continu) garde la lumière allumée jusqu'à ce qu'il soit désactivé. Le voyant ON s'allume.

Activation du mode Auto Light :

Appuyez *une* fois sur la touche **Light**. Le voyant « Auto » s'allume.

Activation du mode Continuous Light :

Appuyez sur la touche **Light** de nouveau. Le voyant ON s'allume.



Utilisation des commandes

Désactivation des fonctions d'éclairage automatique et continu :

Appuyez sur la touche **Light** une *troisième* fois. Cette procédure éteindra la lumière du distributeur et le voyant lumineux.

Door Alarm (Alarme porte)

L'alarme de porte vous avertira si l'une des deux portes est restée ouverte pendant environ trois minutes consécutives. Dans ce cas, la lumière de l'alarme de porte clignotera et un signal sonore se fera entendre.



Activation :

Appuyez *une* fois sur la touche **Door Alarm**. Le voyant Door Alarm s'allumera.

Désactivation :

Appuyez *une* fois sur la touche **Door Alarm**. Le voyant s'éteindra.

Pour éteindre le signal sonore :

Appuyez *une* fois sur la touche **Door Alarm** ou fermez la porte.

Max Cool

Cette fonction s'active automatiquement et un voyant lumineux s'allume lorsqu'elle est activée. Max Cool permet de refroidir le réfrigérateur et le congélateur si les portes sont restées ouvertes très longtemps ou après avoir rangé des aliments chauds. Il diminue les températures du réfrigérateur et du congélateur aux réglages minimaux.

Important : Lorsque la fonction Max Cool est activée, les touches **+** et **-** du réfrigérateur et du congélateur ne sont pas fonctionnelles.

Activation :

Appuyez *une* fois sur la touche **Max Cool**. Le voyant Max Cool s'allumera.

Désactivation :

Appuyez *une* fois sur la touche **Max Cool**. Le voyant s'éteindra.

Max Cool se désactivera automatiquement après 2 heures.

User Preferences (Préférences de l'utilisateur)

Solliciter le menu User Preferences pour :

- Changer l'affichage de température de °F à °C.
- Activer ou désactiver les alarmes sonores.
- Régler le niveau d'éclairage auquel le distributeur s'éclaire automatiquement (lorsque cette fonction est activée pour le distributeur de glaçons et d'eau).
- Activer la fonction Sabbath Mode (Mode de repos).

Pour solliciter le menu User Preferences, appuyer sur la touche **Door Alarm** pendant *trois* secondes. Lorsqu'en mode User Preferences, un court nom de la fonction apparaît sur l'affichage de la température du congélateur et l'état de la fonction apparaît sur l'affichage du réfrigérateur.

1. Utiliser la commande **+** ou **-** du Freezer (Congélateur) pour faire défiler les fonctions.
2. Lorsque la fonction désirée est affichée, utiliser la commande **+** ou **-** du Refrigerator (Réfrigérateur) pour changer l'état.
3. Lorsque les changements sont terminés, appuyer sur la touche **Door Alarm** pendant *trois* secondes.

Affichage de température (F_C)

Changer l'affichage pour qu'il indique les températures en degrés Fahrenheit ou Celsius.

Alarme (AL)

Lorsque le mode Alarm est désactivé, toutes les tonalités sont désactivées jusqu'à ce que la fonction soit activée (les alarmes restent activées).

Sélection automatique du niveau d'éclairage (LL)

Ce réglage ajuste le niveau d'éclairage du distributeur lorsque le capteur détecte un faible éclairage ambiant. La position 1 correspond au niveau minimum d'éclairage et la position 9 au niveau d'éclairage maximum. **Important :** l'éclairage automatique doit être activé sur la commande du distributeur de glaçons et d'eau pour qu'on puisse bénéficier de cette option.

Fonction Sabbath Mode [mode de repos] (SAb)

Lorsque le mode de repos est activé, l'éclairage de toutes les commandes, l'éclairage intérieur, l'éclairage de nuit, le distributeur de glaçons et d'eau fraîche, ainsi que les alarmes sonores, seront désactivés jusqu'à ce que la fonction soit désactivée. Appuyez sur la touche **Door Alarm** pendant *trois* secondes pour réactiver les éclairages.

Remarques :

- L'éclairage de distributeur ne lancera pas pendant la distribution alors qu'en mode de Sabbath.
- En cas de panne de secteur, la commande reste en mode de repos jusqu'à ce que l'alimentation soit rétablie.

Échauffement des surfaces de la caisse

Il peut parfois arriver que le devant de la caisse du réfrigérateur et la section articulée verticale de la porte soient chauds au toucher. Cela est normal et contribue à empêcher une condensation de se former sur la caisse. Cette situation est plus visible lorsque le réfrigérateur est mis en service par temps chaud et après des ouvertures de portes trop fréquentes ou prolongées.



Glaçons et eau fraîche

Remarque : Lors de la mise en service du distributeur d'eau fraîche et de la machine à glaçons, il y aura un délai d'une ou deux minutes pendant le remplissage du réservoir d'eau avant que celle-ci s'écoule ou que des glaçons soient produits. Vider les 10-14 premiers verres d'eau après le raccordement initial du réfrigérateur à l'alimentation en eau de la résidence. Un rinçage supplémentaire peut s'avérer nécessaire dans certaines résidences où l'eau est d'une qualité médiocre.

Distributeur de glaçons et d'eau fraîche

Pour utiliser la palette du distributeur :

- Choisir l'option **Water** (Eau) sur le tableau de commande du distributeur.
- Appuyer un récipient solide à grande ouverture contre la palette du distributeur.
- Relâcher la pression exercée sur la palette du distributeur pour interrompre l'écoulement de l'eau. Une faible quantité d'eau peut continuer à s'écouler et s'accumuler dans la cuvette du distributeur. Éponger les grandes quantités d'eau renversées et essuyer pour sécher.

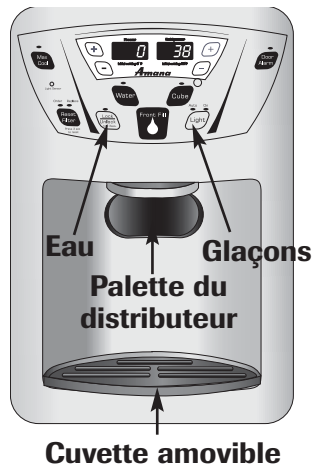

Cuvette amovible

La cuvette amovible qui se trouve au bas du distributeur est conçue pour recueillir les petites quantités d'eau renversées et peut être facilement enlevée pour être nettoyée et vidée.

Important : La cuvette amovible ne comporte pas d'écoulement. **Ne pas** la laisser déborder. Si elle déborde, enlever la cuvette et éponger l'eau qui a débordé.

Pour distribuer des glaçons et de l'eau fraîche :

- Sélectionner le mode **Water** ou **Cube** (Glaçons) en appuyant le bouton correspondant du tableau de commande du distributeur. Un témoin vert au-dessus du bouton indique la sélection du mode correspondant.
- Appuyer le récipient contre la palette du distributeur. Lors de la distribution de glaçons, maintenir le récipient aussi près que possible de la goulotte pour limiter les projections.

Remarque : Si le distributeur fonctionne pendant plus de 5 minutes, un capteur de verrouillage automatique met le distributeur hors tension. Voir *Verrouillage/déverrouillage du distributeur* pour des informations sur le déverrouillage.

Verrouillage/déverrouillage du distributeur

Le dispositif de verrouillage et de verrouillage/déverrouillage du distributeur s'applique à toutes les fonctions sur le clavier.



Pour verrouiller le distributeur :

- Appuyer sur le bouton **Lock/Unlock** (Verrouillage/déverrouillage) pendant *trois* secondes. Un témoin lumineux vert s'allume au-dessus du bouton lorsque le distributeur est verrouillé.

Pour déverrouiller le distributeur :

- Appuyer sur le bouton **Lock/Unlock** pendant *trois* secondes. Le témoin lumineux vert s'éteint au-dessus du bouton.

Machine à glaçons automatique

Raccorder la machine à glaçons à l'arrivée d'eau comme indiqué pages 40-41. **La mise à niveau correcte d'un réfrigérateur est essentielle pour optimiser la production de glaçons.**

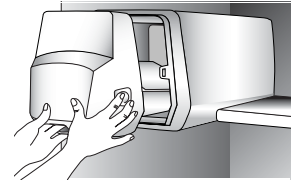

Bac à glaçons

Le bac à glaçons se trouve sous la machine à glaçons automatique dans le logement supérieur gauche du compartiment réfrigérateur.

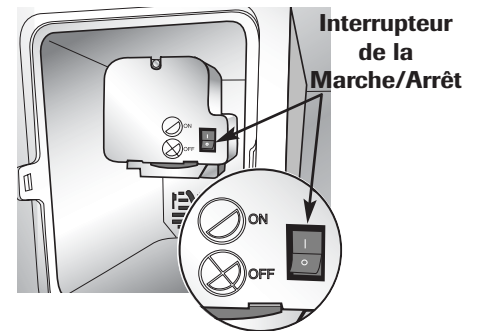

Pour l'enlever :

- Appuyer sur le bouton en bas à droite du bac à glaçons pour libérer celui-ci du logement. Continuer à tirer jusqu'à ce qu'une résistance se fasse sentir. Soulever l'avant du bac à glaçons et l'enlever. Appuyer sur l'interrupteur qui se trouve sur l'avant de la machine à glaçons pour mettre celle-ci hors tension.

Important : **Ne pas** enlever le bac à glaçons sans appuyer l'interrupteur de la machine à glaçons en position **OFF** (Arrêt). Le retrait du bac alors que l'interrupteur est en position **ON** (Marche) pourrait entraîner une chute de glaçons dans le logement du bac, bloquant le distributeur et empêchant de verrouiller le bac dans la position correcte.

Remarque : L'accès au bac à glaçons sera gêné si la porte gauche du compartiment réfrigérateur est ouverte à 90°. Déplacer la caisse vers l'avant afin de permettre d'ouvrir la porte suffisamment pour accéder au bac à glaçons.



Glaçons et eau fraîche

Pour le mettre en place :

Important : Le bac à glaçons doit être verrouillé en place pour que la distribution de glaçons s'effectue correctement. Si nécessaire, tourner l'entraînement de vis sans fin qui se trouve derrière le bac *vers la gauche* pour aligner le bac correctement avec l'entraînement.

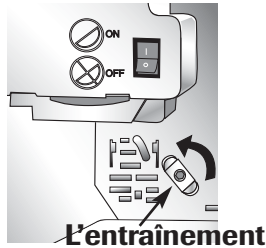

- Appuyer l'interrupteur sur **ON** (Marche) pour activer la machine à glaçons. Glisser le bac dans les glissières de guidage qui se trouvent de chaque côté du logement. Pousser le bac vers l'intérieur jusqu'à ce qu'une résistance se fasse sentir. Relever légèrement l'avant et pousser le bac à fond à l'intérieur. **Un « déclic » se fait entendre lorsque le bac à glaçons est dans la position correcte.**

Mode d'emploi

- S'assurer que le bac est en place.
- Une fois que le compartiment congélateur atteint une température de -18 à -17° C (0 à 2° F), la machine à glaçons se remplit d'eau et se met en marche. On obtient une récolte complète de glaçons toutes les heures environ.
- Attendre 3 à 6 heures environ après l'installation pour recueillir la première récolte de glaçons.
- Jeter les glaçons produits pendant les 12 premières heures de fonctionnement pour s'assurer que les impuretés ont été éliminées du circuit.
- Interrompre la production de glaçons en appuyant sur l'interrupteur **ON/OFF** (Marche/Arrêt) qui se trouve sur l'avant de la machine à glaçons.
- Le premier ou les deux premiers lots contiendront probablement des glaçons trop petits et irréguliers par suite de la présence d'air dans la conduite d'arrivée.
- Lors de l'éjection de glaçons, il est normal que plusieurs soient joints bout à bout. Ils peuvent être facilement séparés. La machine continue à produire des glaçons jusqu'à ce que les glaçons accumulés relèvent le bras de la machine, ce qui provoque l'arrêt de celle-ci.
- Les divers cycles de la machine à glaçons peuvent s'accompagner de certains bruits. Le moteur peut ronfler légèrement, les glaçons font du bruit lorsqu'ils tombent dans un bac vide et le robinet d'eau peut émettre un déclic ou un « bourdonnement » de temps en temps.

- Si on n'utilise pas fréquemment des glaçons, les glaçons produits se troublent, rétrécissent, s'agglutinent et ont un goût désagréable. Vider le bac à glaçons de temps en temps et le laver à l'eau tiède. Veiller à bien le sécher *avant* de le remettre en place.
- **Ne pas** placer de boissons ni d'aliments dans le bac à glaçons pour un refroidissement rapide. La présence de ces produits peut causer un mauvais fonctionnement de la machine à glaçons.
- Appuyer sur l'interrupteur qui se trouve sur l'avant de la machine à glaçons pour le mettre en position **OFF** lorsque l'arrivée d'eau doit être coupée pendant plusieurs heures.

⚠ AVERTISSEMENT

Pour éviter les blessures ou dégâts matériels, prendre les précautions suivantes :

- **Ne pas** mettre les doigts ni les mains sur le mécanisme de production automatique de glaçons lorsque le réfrigérateur est branché. Cela évite les risques de blessures. Cela évite également de gêner le déplacement des pièces mobiles du mécanisme d'éjection et de l'élément chauffant qui libère les glaçons.
- Dans certaines circonstances très rares, il se peut que les glaçons soient décolorés, prenant alors généralement une couleur d'un vert bleuâtre. Cette coloration inhabituelle peut être causée par une combinaison de facteurs tels que certaines caractéristiques de l'adduction d'eau locale, la tuyauterie dans la résidence et l'accumulation de sels cuivreux dans une conduite d'eau inactive alimentant la machine à glaçons. La poursuite de l'utilisation de tels glaçons colorés peut être mauvaise pour la santé. Si on observe une telle coloration, jeter les glaçons et s'adresser au revendeur pour acheter et faire poser un filtre d'eau sur conduite.
- Les dégâts dus à un raccordement incorrect de l'arrivée d'eau peuvent causer de la moisissure.
- Enlever l'eau et les glaçons qui se sont renversés pour éviter les blessures et la formation de moisissure.
- **Ne pas** distribuer des glaçons directement dans du verre mince, de la porcelaine fine ni du cristal délicat.



Filtre à eau

Dépose et pose d'un filtre à eau

⚠ AVERTISSEMENT

Pour éviter une maladie grave ou même la mort, **ne pas** utiliser un réfrigérateur dans un lieu où l'eau n'est pas potable ou est d'une qualité inconnue sans désinfection adéquate précédant ou suivant la pose d'un filtre.

⚠ ATTENTION

Après la pose d'un filtre à eau neuf, toujours faire couler l'eau pendant 2 minutes avant de déposer le filtre pour une raison quelconque. L'air prisonnier dans le circuit peut provoquer une projection d'eau et l'éjection de la cartouche. Déposer le filtre avec précaution.

- Le capuchon de dérivation ne filtre pas l'eau. Veiller à disposer d'une cartouche de rechange lorsqu'il est nécessaire de changer le filtre.
- Si on a laissé le système de filtrage d'eau geler, remplacer la cartouche du filtre.
- Si le système n'a pas été utilisé pendant plusieurs mois ou si l'eau a un goût ou une odeur désagréable, rincer le circuit en faisant couler l'eau pendant 2 ou 3 minutes. Si le goût ou l'odeur désagréable persiste, changer la cartouche du filtre.

Pose initiale

Le filtre à eau se trouve dans le coin supérieur droit du compartiment réfrigérateur.

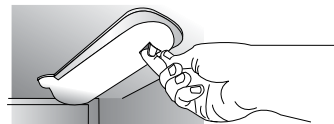

Le tirer pour l'enlever.

1. Enlever le capuchon bleu de dérivation et le conserver pour s'en resservir plus tard.
2. Enlever l'étiquette d'étanchéité de l'extrémité du filtre et insérer celui-ci dans la tête de filtre.
3. Tourner doucement le filtre à fond *vers la droite*. Emboîter le couvercle du filtre pour le fermer.

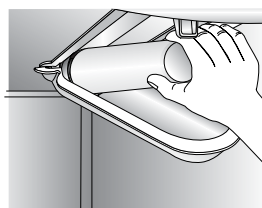

moins 2 minutes avant de déposer le filtre pour une raison quelconque. Déposer le filtre avec précaution.

1. Tourner le filtre *vers la gauche* jusqu'à ce qu'il se libère de la tête.
2. Vider l'eau du filtre dans l'évier et jeter le filtre avec le reste des ordures ménagères.
3. Essuyer le couvercle de filtre pour en enlever l'excédent d'eau et procéder aux étapes 2 à 4 de *l'installation initiale*.

Changer le filtre au moins tous les 12 mois.

Important : L'état de l'eau et la quantité consommée déterminent la durée de service de la cartouche du filtre à eau. Si la consommation d'eau est élevée ou la qualité de celle-ci médiocre, il peut s'avérer nécessaire de remplacer le filtre plus souvent.

Pour se procurer une cartouche de filtre à eau de rechange, s'adresser au revendeur ou appeler le 1-877-232-6771 aux É.-U. ou le 1-800-688-8408 au Canada.

Le distributeur peut être utilisé sans cartouche de filtre à eau. Si on choisit cette option, remplacer le filtre par le capuchon bleu de dérivation.

État de Californie
Services de santé

Dispositif de traitement de l'eau
Numéro de certificat

03 - 1583

Date de délivrance : 16 septembre 2003

Date de révision : 22 avril 2004

Marque / désignation du modèle	Éléments de rechange
UKF8001AXX750	UKF8001AXX
469006-750	46 9006
67003523-750	67003523
Fabricant : PentaPure Inc.	

Le ou les dispositifs de traitement de l'eau mentionnés dans ce certificat sont conformes aux spécifications de contrôle définies par la Section 116830 du Code de la santé et de la sécurité et concernant les contaminants suivants présentant des risques pour la santé :

Contaminants microbiologiques et turbidité

Germes
Turbidité

Contaminants inorganiques / radiologiques

Amiante
Plomb
Mercure

Contaminants organiques

Atrazine
Lindane
Benzène
Carbofurane
p-dichlorobenzène
Toxaphène

Capacité nominale de service : 2838 l (750 gal)

Débit nominal de service : 2.9 l/min (0.78 gal/min)

Conditions de certification :

Ne pas utiliser avec une eau microbiologiquement non potable ou de qualité inconnue. Toutefois, les systèmes agréés pour la réduction des germes peuvent être utilisés avec des eaux désinfectées pouvant contenir des germes filtrables.

Remplacement du filtre à eau

Important : L'air prisonnier dans le circuit peut provoquer une projection d'eau et l'éjection de la cartouche. Toujours faire couler l'eau pendant au



PuriClean II

Spécifications du système et caractéristiques de performance

Cartouche de filtration d'eau pour réfrigérateur – Modèle UKF8001AXX



a 3M Company

Spécifications

Débit maximal en service2,9 L /mn (0,78 GPM)
 Longévité maximale – modèle UKF8001AXX – 750 (max.) ..2838 litres/750 gallons
 Température de service maximale38° C/100° F
 Pression d'alimentation minimale241 kPa/35 lb/po
 Température de service minimale1° C/33° F
 Pression d'alimentation maximale.....827 kPa/120 lb/po

1000 Apollo Road
 Eagan, Minnesota 55121-2240
 651.450.4913
 EPA EST n° 35917-MN-1
 100834/B

Spécifications

Paramètre	USEPA MCL	Norme n° 42: Effets esthétiques Concentration à l'entrée	Moyenne à l'entrée	Concentration à la sortie		% de réduction		Taux de réduction min. nécessaire
				Moyenne	Maximale	Moyen	Minimal	
Chlore	–	2,0 mg/L ±10%	1,88 mg/L	< 0,05136364 mg/L	< 0,06 mg/L	> 97,26%	96,84%	50%
Goût et odeur	–	–	–	–	–	–	–	–
Particules**	–	Au moins 10 000 particules/mL	5 700 000 part./mL	30 583 part./mL	69 000 part./mL	99,52%	98,94%	85%

Paramètre	USEPA MCL	Norme n° 53: Effets sur la santé Concentration à l'entrée	Moyenne à l'entrée	Concentration à la sortie		% de réduction Moyen		Taux de réduction min. nécessaire
				Moyenne	Maximale	Moyen	Minimal	
Turbidité	1 NTU**	11 ± 1 NTU***	10,7 NTU	0,36 NTU	0,49 NTU	97,09 %	95,20 %	0,5 NTU
Spores	Réduction de 99,5%	Min. 50 000/L	166.500 # /L	< 1 # /L	< 1 # /L	> 99,99 %	> 99,99 %	> 99,95 %
Amiante	Réduction de 99%	107 108 fibres/L ; fibres de longueur 10 micromètres ou plus	155 MF/L	< 1 MF/L	< 1 MF/L	> 99,99 %	> 99,99 %	99 %
Plomb à pH 6,5	0,015 mg/L	0,15 mg/L + 10%	0,153 mg/L	< 0,001 mg/L	< 0,001 mg/L	> 99,35%	> 99,29%	0,10 mg/L
Plomb à pH 8,5	0,015 mg/L	0,15 mg/L + 10%	0,150 mg/L	< 0,001 mg/L	< 0,001 mg/L	> 99,33%	> 99,29%	0,10 mg/L
Mercure à pH 6,5	0,002 mg/L	0,006 mg/L ± 10%	0,006 mg/L	0,00026 mg/L	0,0005 mg/L	95,70%	90,91%	0,002 mg/L
Mercure à pH 8,5	0,002 mg/L	0,006 mg/L ± 10%	0,006 mg/L	0,0008 mg/L	0,0015 mg/L	86,22%	75,93%	0,002 mg/L
Atrazine	0,003 mg/L	0,009 mg/L + 10%	0,009 mg/L	< 0,002 mg/L	0,002 mg/L	76,99%	75,31%	0,003 mg/L
Benzene	0,005 mg/L	0,015 mg/L ± 10%	0,014 mg/L	0,0006 mg/L	0,0011 mg/L	95,71%	92,14%	0,005 mg/L
Carbofuran	0,04 mg/L	0,08 mg/L ± 10%	0,081 mg/L	< 0,001 mg/L	< 0,001 mg/L	98,74%	98,46%	0,04 mg/L
p-Dichlorobenzène	0,075 mg/L	0,225 mg/L ± 10%	0,208 mg/L	< 0,0005 mg/L	< 0,0005 mg/L	99,76%	99,74%	0,075 mg/L
Lindane	0,0002 mg/L	0,002 mg/L + 10%	0,002 mg/L	0,000 mg/L	< 0,0001 mg/L	98,72%	96,50%	0,0002 mg/L
Toxaphène	0,003 mg/L	0,015 ± 10%	0,015 mg/L	< 0,001 mg/L	< 0,001 mg/L	92,97%	91,67%	0,003 mg/L

* Mesure avec débit de 2,9 L/mn (0,78 GPM); pression de 413,1 kPa (60 lb/po.); pH de 7,5 ± 0,5; température de 20° C ± 3° C (68° F ± 5° F)

** Mesures en particules/mL. Utilisation de particules de 0,5 – 1 micron.

*** NTU – Unités de turbidité néphélométrique



Cartouches de filtration UKF8001AXX-750 testées et certifiées par NSF International sur la base des normes ANSI/NSF 42 et 53, pour la rétention des contaminants suivants :

Norme n° 42 : Effets esthétiques

Réduction sur goût et odeur
 Odeur et goût de chlore
 Unité de filtration mécanique
 Rétention des particules – Classe 1

Norme n° 53 : Effets sur la santé

Unité de rétention des contaminants chimiques
 Réduction de la concentration en plomb, atrazine, lindane, benzene, carbofuran, p-dichlorobenzène, mercure et toxaphène
 Unité de filtration mécanique
 Réduction de spores, turbidité et amiante

Conditions générales d'utilisation

Lisez cette fiche technique et comparez les caractéristiques de l'appareil avec les besoins de traitement de l'eau.

N'utilisez PAS ce produit en présence d'une eau de qualité microbiologique déficiente ou inconnue sans installer un dispositif de désinfection adéquat avant ou après le système. Vous pouvez utiliser un système certifié pour la rétention des spores en présence d'une eau désinfectée qui peut contenir des spores filtrables.

UTILISEZ CE PRODUIT UNIQUEMENT AVEC UNE SOURCE D'EAU FROIDE. VÉRIFIEZ LE RESPECT DES DISPOSITIONS DES LOIS ET RÈGLEMENTS LOCAUX ET PROVINCIAUX.

Le système de filtration d'eau rétractable PuriClean® II utilise une cartouche de filtration remplaçable UKF8001AXX. Le remplacement en temps opportun de la cartouche est un facteur essentiel pour une performance satisfaisante de ce système de filtration. Consultez la section applicable de ce Guide d'utilisation et d'entretien au sujet des instructions pour l'utilisation générale, l'entretien et le diagnostic. Le prix au détail suggéré pour un filtre à eau de rechange est de 39,99 \$.

Ce système a été testé sur la base des normes ANSI/NSF 42 et 53 pour la rétention des substances mentionnées ci-dessus. La concentration des substances indiquées dans l'eau à l'entrée du système a été réduite à une valeur inférieure ou égale à la limite admissible spécifiée par les normes ANSI/NSF 42 et 53 pour l'eau quittant le système.



Fonctions denrées fraîches

Clayettes

⚠ ATTENTION

Pour éviter les blessures ou dégâts matériels, prendre les précautions suivantes :

- **Ne jamais** procéder au réglage d'une clayette chargée de denrées.
- S'assurer que la clayette est assujettie *avant* de placer des denrées dessus.
- Manipuler les clayettes en verre trempé avec précaution. Elles risquent de se casser brusquement si elles sont entaillées, rayées ou soumises à de brusques variations de température.

Clayettes en verre Spillsaver^{MC}

Le réfrigérateur est doté de clayettes en verre Spillsaver^{MC}. Les clayettes ont un rebord retenant les liquides renversés qui facilite le nettoyage et certaines sont coulissantes. Pour enlever une clayette en la faisant coulisser, la saisir par l'avant et la tirer vers l'avant. Enfoncer la clayette pour la remettre dans sa position d'origine.

Pour enlever une clayette :

- Basculer légèrement l'avant vers le haut et tirer la clayette droit vers l'extérieur. Continuer à tirer la clayette vers l'avant jusqu'à ce qu'elle dégage le cadre.

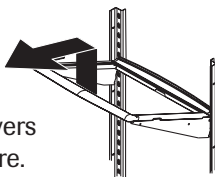

Pour verrouiller la clayette dans une autre position :

- Basculer le bord avant de la clayette vers le haut.
- Insérer le crochet dans les ouvertures désirées du cadre et laisser la clayette se mettre en place.
- S'assurer que la clayette est solidement verrouillée à l'arrière.

Dessus de bac à légumes

Le dessus de bac à légumes sert de clayette inférieure pour denrées fraîches.

Pour retirer le dessus de bac à légumes :

- Retirer les tiroirs-bacs à légumes.
- Placer la main sous le cadre pour pousser le verre vers le haut. Soulever le verre pour l'enlever.
- Soulever le cadre pour le séparer des rails de garnissage intérieur du réfrigérateur.

Pour le mettre en place :

- Remettre le cadre en place dans les rails du garnissage intérieur du réfrigérateur.
- Remettre le verre en place avec précaution dans le cadre.

Conservation dans les portes

Compartiment pour produits laitiers

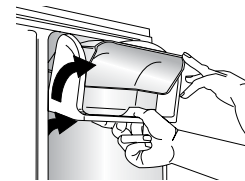

Le compartiment pour produits laitiers permet la conservation de produits à tartiner tels que le beurre et la margarine. Ce compartiment peut être transféré à différents emplacements en fonction des besoins de conservation. Pour utiliser le compartiment pour produits laitiers, soulever son couvercle.

Pour l'enlever :

- Relever le couvercle, le pousser vers le haut et le tirer pour l'enlever.

Pour le mettre en place :

- Faire glisser le compartiment pour produits laitiers vers l'intérieur et appuyer dessus jusqu'à ce qu'il soit bien en place dans la contre-porte.

Balconnets de portes

Il est possible de déplacer les balconnets de portes en fonction des besoins de conservation.

Pour enlever un balconnet :

- Faire glisser le balconnet vers le haut et le tirer droit vers l'extérieur.

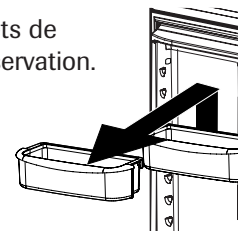

Pour le mettre en place :

- Faire glisser le balconnet vers l'intérieur et appuyer dessus jusqu'à ce qu'il soit bien en place dans la contre-porte.

Tiroirs-bacs à légumes

Les tiroirs-bacs à légumes permettent d'obtenir une meilleure hydratation pour la conservation des fruits et légumes frais.

Commandes

Les commandes de bac à légumes permettent de régler l'hydratation dans le tiroir-bac. Glisser la commande vers la position **FRUIT** (Fruits) pour les fruits et légumes à peau. Glisser la commande vers la position **VEGETABLES** (Légumes) pour les légumes à feuilles.

VEGETABLES

FRUIT

HUMIDITY CONTROLLED

Pour l'enlever :

- Tirer le tiroir pour l'ouvrir complètement. Basculer l'avant du tiroir vers le haut et le tirer droit vers l'extérieur.

Pour le mettre en place :

- Insérer le tiroir dans les glissières du cadre et le pousser pour le remettre en place.



Fonctions denrées fraîches

Remarque : Pour obtenir les meilleurs résultats, maintenir les tiroirs-bacs à légumes hermétiquement fermés.

Tiroir Chef's Pantry^{MC}

Le tiroir Chef's Pantry^{MC} est un tiroir large à température réglable. Ce tiroir peut être utilisé pour les grands plateaux de réception, la charcuterie, les boissons ou des produits divers, et comporte une séparation permettant de le diviser en sections si on le désire.

Il comporte une commande de température permettant de régler le volume d'air froid pouvant pénétrer dans le tiroir. La commande se trouve sur le côté droit du tiroir, sous le couvercle.

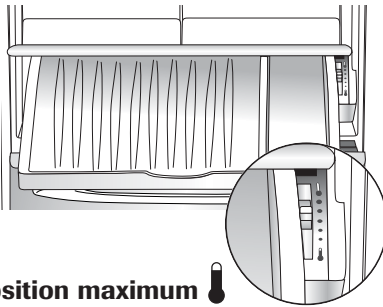

Régler la commande à la **position maximum**  pour obtenir une température normale de réfrigération.

Régler le tiroir à la **position minimum**  lorsqu'on désire obtenir une température inférieure à celle qui règne dans le compartiment réfrigérateur principal. Utiliser la position de température la plus froide pour la conservation de viandes.

Remarques :

- L'air froid dirigé vers le tiroir peut abaisser la température du réfrigérateur. Il peut s'avérer nécessaire de régler la commande du réfrigérateur.
- **Ne pas** placer de légumes à feuilles dans le tiroir. Des températures plus froides pourraient les abîmer.

Pour enlever le tiroir :

- Soulever le couvercle. Tirer le tiroir pour l'ouvrir complètement. Basculer l'avant du tiroir vers le haut et le tirer droit vers l'extérieur.

Pour mettre le tiroir en place :

- Pousser les glissières métalliques de guidage vers l'arrière du réfrigérateur. Placer le tiroir sur les glissières et le faire glisser vers l'arrière jusqu'à ce qu'il se mette en place.

Pour enlever la séparation :

- Ouvrir complètement le tiroir et soulever l'avant de la séparation pour la décrocher de la paroi arrière du tiroir, puis soulever le tiroir pour l'enlever.

Pour mettre la séparation en place :

- Accrocher l'arrière de la séparation sur la paroi arrière du tiroir et abaisser la séparation pour la mettre en place.

Accessoires

Garnitures adhérentes (certains modèles)

Les garnitures adhérentes empêchent les objets de glisser dans les balconnets. Elles sont amovibles et sont facilement lavables en lave-vaisselle, sur le panier supérieur.

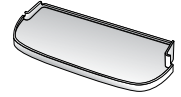

Œufrier (le modèle peut varier)

L'œufrier peut contenir « au moins une douzaine » d'œufs. Il est possible de l'enlever pour l'amener jusqu'à un plan de travail ou le laver.



Porte-bouteilles de vin/canettes

Le porte-bouteilles de vin/canettes est un accessoire qui s'adapte dans le tiroir Chef's Pantry^{MC} ou sur une clayette.

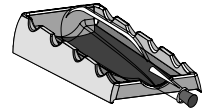

Il est possible de coucher des bouteilles ou canettes en travers ou une seule bouteille dans le creux central.

Range-tout encastré FastGrab^{MC}

Le range-tout vertical est situé dans la porte gauche du compartiment réfrigérateur. Il est conçu pour recevoir six canettes de 12 oz, six bouteilles, biberons de 20 oz ou six contenants à yogurt emballés individuellement.

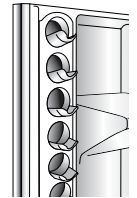

Rafrâchisseur de boissons à réglage de température Beverage Chiller

Le refroidisseur de boissons maintient celles-ci et d'autres produits à une température inférieure à celle du reste du compartiment réfrigérateur. Une entrée d'air froid permet à l'air du compartiment congélateur de pénétrer dans le refroidisseur de boissons. La commande du refroidisseur se trouve sur la paroi droite du compartiment réfrigérateur. Elle règle le volume d'air froid pouvant pénétrer dans le refroidisseur de boissons. Pour abaisser la température dans le refroidisseur, glisser la commande vers le *bas*. Le refroidisseur de boissons est conçu pour recevoir jusqu'à deux gallons (9 litres) de lait ou deux bouteilles de soda (2 litres).

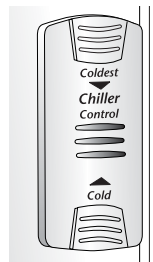

Pour l'enlever :

- Faire glisser le balconnet vers le haut et droit vers l'extérieur. Tenir solidement chaque côté du refroidisseur de boissons, le soulever et l'écartier de la porte.

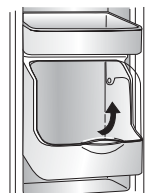

Pour le mettre en place :

- Effectuer l'opération ci-dessus dans l'ordre inverse.



Fonctions congélateur

Bac de congélateur

Pour l'enlever :

- Ouvrir complètement le tiroir et soulever les bacs pour les enlever.

Pour le mettre en place :

- Glisser le bac dans le congélateur. S'assurer que les gros trous carrés percés le long du bac extérieur et les ergots carrés du tiroir de congélateur sont alignés.

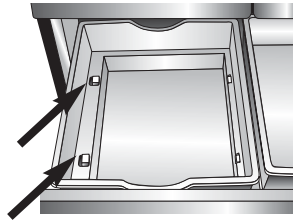

Tiroir inférieur de congélateur

Remarque : Voir les pages 38 et 39 pour des informations complètes sur le tiroir inférieur et son retrait.



Conseils de conservation des denrées

Conservation de produits frais

- On devrait maintenir la température dans le compartiment réfrigérateur entre 1° C et 4° C (34° F et 40° F) (la valeur optimale est 3° C [37° F]). Pour contrôler la température, placez un thermomètre pour appareils ménagers dans un verre d'eau, au centre du compartiment réfrigérateur. Notez l'indication du thermomètre après 24 heures. Si la température est supérieure à 4° C (40° F), ajustez les commandes, selon les instructions des pages 42 et 43.
- Évitez de placer trop de produits sur les clayettes et étagères du réfrigérateur. Ceci entrave la circulation de l'air autour des aliments et entraîne un refroidissement non uniforme.

Fruits et légumes

- L'humidité des produits conservés dans les bacs à légumes est retenue, ce qui permet de maximiser la qualité et la durée de conservation des fruits et légumes (page 49).
- Effectuez un tri des fruits et légumes *avant* de les placer dans le réfrigérateur; veillez à consommer d'abord les articles amollis ou qui ont subi des chocs. Jetez les articles manifestant un début de dégradation.
- Veillez à toujours envelopper les aliments très odorants – oignons, choux, etc. – afin que l'odeur ne soit pas transférée à d'autres aliments.
- Tandis qu'une certaine dose d'humidité est nécessaire à la conservation de la fraîcheur des légumes, un excès d'humidité peut réduire la durée de conservation (particulièrement pour les légumes feuillus). Veillez à bien égoutter les légumes *avant* de les placer dans le réfrigérateur.
- Ne lavez les produits frais que juste avant de les utiliser.

Viandes et fromages

- Le tiroir Chef's Pantry^{MC} permet de conserver plus longtemps la qualité des aliments.
- On devrait parfaitement envelopper la viande ou volaille non cuite pour qu'il ne puisse y avoir aucune contamination d'autres aliments ou des surfaces du réfrigérateur.
- Occasionnellement une moisissure peut se développer à la surface de certains fromages durs (gruyère, cheddar, parmesan). Coupez dans le fromage, jusqu'à 2,5 cm (1 pouce) autour et au-dessous de la zone moisie. Veillez à ce que couteau ou autre instrument ne touche pas la zone moisie. **Ne** tentez **pas**, après l'apparition de moisissure, de récupérer tranches de fromage individuelles, fromage mou, fromage cottage, crème, crème sure ou yaourt.

Produits laitiers

- Rangez le lait et la crème dans le rafraîchisseur de boissons à réglage de température Beverage Chiller. Ce dernier est conçu pour maintenir la température à un degré plus bas de manière à conserver la fraîcheur des produits et à optimiser leur durée de vie.

- Une date de péremption indiquant la limite de conservation apparaît généralement sur l'emballage de la plupart des produits laitiers comme lait, yaourt, crème sure et fromage cottage. On doit veiller à conserver ces aliments dans leur d'origine et à les réfrigérer immédiatement après l'achat et après chaque prélèvement.

Conservation des aliments surgelés

- La température dans le compartiment congélateur d'un réfrigérateur doit être maintenue à environ -18° C (0° F). Pour contrôler la température, placez un thermomètre pour appareils ménagers entre les paquets d'aliments surgelés. Notez l'indication du thermomètre après 24 heures. Si la température est supérieure à -18° C (0° F), ajustez le bouton de commande, selon les instructions des page 42.
- Le fonctionnement du congélateur est plus efficace lorsqu'il est rempli aux deux tiers ou plus.

Préparation des aliments pour la congélation

- Pour minimiser la déshydratation et la détérioration qualitative, utilisez feuille d'aluminium, emballage pour congélation, et sachets ou contenants étanches pour congélateur. Expulsez autant d'air que possible de l'emballage, veillez à ce que chaque paquet soit parfaitement fermé. L'air retenu peut provoquer l'assèchement des aliments, un changement de couleur ou le développement d'une saveur non naturelle (brûlures de congélation).
- Avant de les congeler, enveloppez les paquets de viande fraîche et de volaille avec un produit adéquat d'emballage pour congélation.
- **Ne** congelez **pas** de nouveau une pièce de viande complètement décongelée.

Chargement du congélateur

- Évitez de placer trop d'aliments tièdes dans le congélateur en une seule fois. Ceci soumet le congélateur à une surcharge, ce qui ralentit le refroidissement et peut provoquer une augmentation de la température des aliments déjà congelés.
- Laissez un espace entre les paquets pour que l'air froid puisse circuler librement, ce qui entraînera une congélation plus rapide.

Reportez-vous au *Tableau de conservation des denrées* aux pages 52 et 53 pour connaître les durées approximatives de conservation.



Conseils de conservation des denrées

Tableau de conservation des denrées

Les durées de conservation sont approximatives et peuvent varier en fonction du type d'emballage, de la température de conservation et de la qualité des denrées à l'achat.

ALIMENTS	RÉFRIGÉRATEUR	CONGÉLATEUR	CONSEILS DE CONSERVATION
PRODUITS LAITIERS			
Beurre	1 mois	6 à 9 mois	Empaquetez bien ou couvrez.
Lait et crème	1 semaine <i>À ranger dans le rafraîchisseur de boissons à réglage de température Beverage Chiller.</i>	Non recommandé	Vérifiez la date sur l'emballage. Fermez bien. Ne remettez pas la partie non utilisée dans le contenant d'origine. Ne congelez pas la crème à moins qu'elle ne soit fouettée.
Fromage à la crème, tartinade de fromage et produits au fromage	1 à 2 semaines	Non recommandé	Enveloppez bien.
Fromage cottage	3 à 5 jours	Non recommandé	Conservez dans le contenant d'origine. Vérifiez la date sur le cartonnage.
Crème sure	10 jours	Non recommandé	Conservez dans le contenant d'origine. Vérifiez la date sur le cartonnage.
Fromage dur (gruyère, cheddar et parmesan)	1 à 2 mois	4 à 6 mois Peut s'émietter	Enveloppez bien. Découpez toute partie moisie.
ŒUFS			
Oeufs en coquille	3 semaines	Non recommandé	Réfrigérez, pointe vers le bas.
Jaunes ou blancs	2 à 4 jours	9 à 12 mois	Pour chaque tasse de jaunes d'œuf, ajoutez 1 c. à thé de sucre pour les pâtisseries ou 1 c. à thé de sel pour les mets non sucrés.
FRUITS <i>À ranger dans le bac à légumes</i>			
Pommes	1 mois	8 mois (cuites)	Également, conservation de pommes à chair ferme ou non mûres à 15-21° C (60-70° F).
Bananes	2 à 4 jours	6 mois (entières/pelées)	Faites mûrir à la température ambiante <i>avant</i> de mettre au réfrigérateur. Remarque : Les bananes noircissent lorsqu'elles sont mises au réfrigérateur.
Poires, prunes, avocats	3 à 4 jours	Non recommandé	Faites mûrir à la température ambiante <i>avant</i> de mettre au réfrigérateur. Remarque : Les avocats noircissent lorsqu'ils sont mis au réfrigérateur.
Baies, cerises, abricots	2 à 3 jours	6 mois	Faites mûrir à la température ambiante <i>avant</i> de mettre au réfrigérateur.
Raisin	3 à 5 jours	1 mois (entier)	Faites mûrir à la température ambiante <i>avant</i> de mettre au réfrigérateur.
Agrumes	1 à 2 semaines	Non recommandé	Se conservent aussi à 16-21° C (60-70° F). Au réfrigérateur, conservez sans les recouvrir.
Ananas, découpé	2 à 3 jours	6 à 12 mois	Ne mûrit pas après l'achat. Utilisez rapidement.



Conseils de conservation des denrées

ALIMENTS	RÉFRIGÉRATEUR	CONGÉLATEUR	CONSEILS DE CONSERVATION
LÉGUMES À ranger dans le bac à légumes			
Asperges	1 à 2 jours	8 à 10 mois	Ne lavez pas avant de réfrigérer. Rangez dans le bac à légumes.
Choux de Bruxelles, brocoli, chou-fleur, petits pois, haricots de Lima, oignons, poivrons	3 à 5 jours	8 à 10 mois	Enveloppez les aliments dégageant une odeur. Laissez les petits pois en gousse.
Chou, céleri	1 à 2 semaines	Non recommandé	Enveloppez les aliments dégageant une odeur et réfrigérez-les dans le bac à légumes.
Carottes, panais, betteraves et navets	7 à 10 jours	8 à 10 mois	Enlevez les feuilles. Enveloppez les aliments dégageant une odeur et réfrigérez-les dans le bac à légumes.
Laitue	7 à 10 jours	Non recommandé	
VOLAILLES ET POISSONS À ranger dans le tiroir Chef's Pantry ^{MC} ou dans le congélateur			
Poulet et dinde, entiers	1 à 2 jours	12 mois	Conservez dans l'emballage d'origine pour la réfrigération. Rangez dans le bac à viande et fromage. Si la congélation est de plus de deux semaines, réenveloppez avec un emballage pour congélation.
Poulet et dinde, morceaux	1 à 2 jours	9 mois	
Poisson	1 à 2 jours	2 à 6 mois	
VIANDES À ranger dans le tiroir Chef's Pantry ^{MC} ou dans le congélateur			
Bacon	7 jours	1 mois	
Boeuf ou agneau, haché	1 à 2 jours	3 à 4 mois	Les viandes fraîches peuvent être conservées dans leur emballage d'origine pour la réfrigération.
Boeuf ou agneau, rôti et steak	3 à 5 jours	6 à 9 mois	Placez dans le bac à viande et fromage. Si la congélation est de plus de deux semaines, réenveloppez avec un emballage pour congélation.
Jambon, entièrement cuit, entier,	7 jours	1 à 2 mois	
moitié,	5 jours	1 à 2 mois	
en tranches	3 jours	1 à 2 mois	
Viandes froides	3 à 5 jours	1 à 2 mois	La charcuterie non ouverte, emballée sous vide, peut être conservée jusqu'à deux semaines dans le bac à viande et fromage.
Rôti de porc	3 à 5 jours	4 à 6 mois	
Côtelettes de porc	3 à 5 jours	4 mois	
Saucisses à base de viande hachée	1 à 2 jours	1 à 2 mois	
Saucisses fumées	7 jours	1 à 2 mois	
Veau	3 à 5 jours	4 à 6 mois	
Saucisses de Francfort	7 jours	1 mois	Enveloppez bien les viandes transformées et rangez-les dans le bac à viande et fromage.

Sources : Department of Agriculture des États-Unis; Food Marketing Institute; Cooperative Extension Service,



Entretien et nettoyage

⚠ AVERTISSEMENT

Pour éviter un choc électrique pouvant causer des blessures graves ou même la mort, débrancher le réfrigérateur de la prise de courant *avant* de le nettoyer. Le rebrancher après l'avoir nettoyé.

⚠ ATTENTION

Pour éviter les blessures ou dégâts matériels, prendre les précautions suivantes :

- Lire et suivre les instructions du fabricant de tous les produits d'entretien.
- **Ne pas** laver les balconnets, les clayettes ni les accessoires dans le lave-vaisselle, car ils risqueraient de se fêler ou de se déformer.

Tableau de nettoyage du réfrigérateur

PARTIE	NE PAS UTILISER	NETTOYAGE
Portes et extérieur peints lisses ou texturés (certains modèles) <i>Les dommages subis par la finition en acier inoxydable par suite d'une utilisation incorrecte des produits d'entretien ou d'une utilisation de produits déconseillés ne sont pas couverts par la garantie de ce produit.</i>	Produits d'entretien abrasifs ou corrosifs Ammoniaque Eau de javel Détergents ou solvants concentrés Tampons à récurer à texture métallique ou plastique	Utiliser 59 ml (4 cuillerées à soupe) de bicarbonate de soude dilué dans 1 litre (1 quart) d'eau savonneuse chaude. Rincer les surfaces à l'eau chaude propre et les sécher immédiatement pour éviter les taches d'eau.
Intérieur de la caisse		
Portes et extérieur en acier inoxydable (certains modèles) Important : <i>Les dommages subis par la finition en acier inoxydable par suite d'une utilisation incorrecte des produits d'entretien ou d'une utilisation de produits déconseillés ne sont pas couverts par la garantie de ce produit.</i>	Produits d'entretien abrasifs ou corrosifs Ammoniaque Eau de javel Détergents ou solvants concentrés Tampons à récurer à texture métallique ou plastique Produits à base de vinaigre Produits d'entretien à base d'agrumes	Utiliser de l'eau savonneuse chaude et un chiffon ou éponge doux et propre. Rincer les surfaces à l'eau chaude propre et les sécher immédiatement pour éviter les taches d'eau. Pour polir et enlever les marques de doigts, faire suivre par une vaporisation de produit pour acier inoxydable Magic Spray (n° réf. 20000008*).
Joint des portes et goulotte du distributeur	Produits d'entretien abrasifs ou corrosifs Tampons à récurer à texture métallique ou plastique	Utiliser de l'eau savonneuse chaude et un chiffon ou éponge doux et propre.
Bobine de condenseur <i>Déposer la grille inférieure pour l'atteindre.</i>	Tout appareil autre qu'un aspirateur	Utiliser un suceur d'aspirateur.
Gril de Sortie de Ventilateur de Condensateur <i>Voir le dos du réfrigérateur.</i>		Utiliser un suceur d'aspirateur avec brosse.
Accessoires <i>Clayettes, balconnets, tiroirs, etc.</i>	Un lave-vaisselle	Suivre les instructions de dépose et de pose données dans la section traitant des accessoires concernés. Laisser les accessoires s'adapter à la température ambiante. Diluer un détergent doux et utiliser un chiffon ou éponge doux et propre pour nettoyer. Utiliser une brosse à poils en plastique pour pénétrer dans les fentes. Rincer les surfaces à l'eau chaude propre. Sécher les accessoires en verre ou transparents immédiatement pour éviter les taches.

Pour commander, appeler le 1-877-232-6771 aux É.-U. ou le 1-800-688-8408 au Canada.



Entretien et nettoyage

Entretien et nettoyage

⚠ AVERTISSEMENT

Pour éviter un choc électrique pouvant causer des blessures graves ou même la mort, débrancher le réfrigérateur de la prise de courant *avant* de le nettoyer. Le rebrancher après l'avoir nettoyé.

1. Vider complètement le réfrigérateur et l'arrêter.
2. Débrancher le réfrigérateur de la prise de courant.
3. Nettoyer les parois, le plancher et le plafond de la caisse, les tiroirs, les clayettes et les joints conformément aux instructions de la page 54.
4. Diluer du détergent doux et frotter avec la solution dans les fentes au moyen d'une brosse à poils en plastique. Attendre 5 minutes. Rincer les surfaces à l'eau chaude et les sécher avec un chiffon doux propre.
5. Laver et sécher tous les flacons, récipients et bocaux. Jeter les produits abîmés ou dont la date de conservation est dépassée.
6. Envelopper les denrées odorantes ou les conserver dans des récipients hermétiques pour empêcher un retour des odeurs.
7. Rebrancher le réfrigérateur et le remplir de nouveau.
8. Laisser le réfrigérateur refroidir.
9. Au bout de 24 heures, vérifier pour voir si l'odeur a disparu.

Si l'odeur persiste :

1. Retirer les tiroirs et les placer sur la clayette supérieure du réfrigérateur.
2. Bourrer les compartiments réfrigérateur et congélateur, y compris les contre-portes, de feuilles de papier journal noir et blanc chiffonnées.
3. Placer des briquettes de charbon de bois au hasard sur le papier journal chiffonné dans les compartiments congélateur et réfrigérateur.
4. Fermer les portes et attendre 24 à 48 heures.

Conseils d'économie d'énergie

- Éviter de placer trop de denrées sur les clayettes du réfrigérateur. Un remplissage excessif réduit la circulation de l'air autour des denrées et fait tourner le réfrigérateur pendant plus longtemps.
- Éviter d'ajouter trop de denrées chaudes en même temps dans le réfrigérateur. Cela surcharge les compartiments et ralentit le refroidissement.
- **Ne pas** utiliser de papier d'aluminium, de papier paraffiné ni de papier essuie-tout pour recouvrir les clayettes. Cela réduit la circulation d'air et diminue le rendement du réfrigérateur.

- Un congélateur aux deux tiers plein a le meilleur rendement.
- Implanter le réfrigérateur dans la partie la plus fraîche de la pièce. Éviter les zones en plein soleil ou proches des conduits ou bouches de chauffage ou d'autres appareils électroménagers dégagant de la chaleur. Si cela est impossible, isoler l'extérieur en utilisant une section de placard ou une couche supplémentaire d'isolant.
- Nettoyer les joints des portes tous les trois mois conformément aux instructions de nettoyage. Cela garantit que les portes ferment hermétiquement et que le rendement du réfrigérateur est élevé.
- Prendre le temps de disposer les produits dans le réfrigérateur d'une façon permettant de raccourcir le temps d'ouverture des portes.
- S'assurer que les portes ferment bien en mettant le réfrigérateur à niveau conformément aux instructions de la page 36 et 37.
- Nettoyer les bobines de condenseur tous les trois mois comme indiqué dans les instructions de nettoyage. Cela améliore le rendement énergétique et le refroidissement.

Remplacement des ampoules

⚠ AVERTISSEMENT

Pour éviter un choc électrique pouvant causer des blessures graves ou même la mort, débrancher le réfrigérateur de la prise de courant *avant* de remplacer une ampoule. Rebrancher le réfrigérateur après avoir remplacé l'ampoule.

⚠ ATTENTION

Pour éviter les blessures ou dégâts matériels, prendre les précautions suivantes :

- Laisser l'ampoule refroidir.
- Porter des gants pour remplacer une ampoule.

Compartiment réfrigérateur

Les ampoules du compartiment réfrigérateur se trouvent en haut de celui-ci, sous le logement du bac à glaçons. L'ampoule du compartiment congélateur se trouve en haut de la partie avant de celui-ci.

Partie supérieure avant du compartiment réfrigérateur

1. Presser les deux côtés de la protection de l'éclairage dans la partie ouverte tout en la tirant vers le bas pour l'enlever.

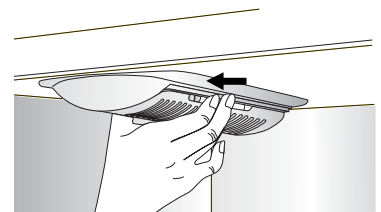



Entretien et nettoyage

- Retirer les ampoules.
- Les remplacer par des ampoules pour appareils électroménagers de **40 watts au maximum**.

- Remettre la protection des ampoules en place en insérant ses pattes dans les trous du garnissage intérieur, de chaque côté de l'ensemble d'éclairage. **Ne pas** forcer la protection au-delà du point de verrouillage, ce qui risquerait de l'endommager.

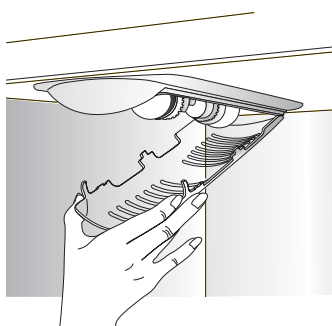

Éclairage arrière gauche du compartiment réfrigérateur

- Appuyer le long du bord supérieur de la protection d'éclairage et faire rouler celle-ci vers l'avant pour l'enlever.
- Retirer l'ampoule. La remplacer par une ampoule pour appareils électroménagers de **40 watts au maximum**.
- Insérer les pattes inférieures de la protection de l'éclairage dans les fentes du garnissage intérieur du compartiment réfrigérateur. La faire rouler vers le haut pour l'emboîter dans les fentes qui se trouvent sous le logement de bac à glaçons.

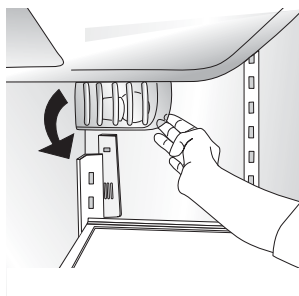

Éclairage du congélateur

- Retirer l'ampoule.
- La remplacer par une ampoule pour appareils électroménagers de **40 watts au maximum**.

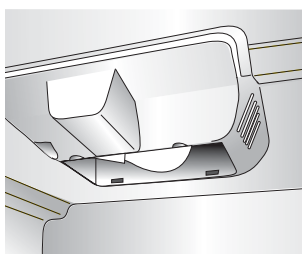

Préparation aux vacances

⚠ ATTENTION

S'il y a un risque quelconque que la température puisse tomber en dessous de zéro à l'endroit où se trouve le réfrigérateur, le circuit d'arrivée d'eau (y compris le réservoir et le robinet d'eau) doit être vidangé par un réparateur qualifié.

Pour les courtes vacances ou absences (trois mois au maximum) :

- Enlever toutes les denrées périssables.

- Si personne ne va vérifier le réfrigérateur pendant l'absence du propriétaire, enlever également tous les produits surgelés.

- Couper l'arrivée d'eau de la machine à glaçons au moins un jour à l'avance.
- Une fois que le dernier lot de glaçons est tombé, mettre l'interrupteur de la machine à glaçons en position **OFF** (Arrêt).
- Vider le bac à glaçons.

- Si la température ambiante doit tomber en dessous de 13° C (55° F), suivre les instructions applicables aux absences plus longues.

Pour les longues vacances ou absences (plus de trois mois) OU si la température ambiante doit tomber en dessous de 13° C (55° F) :

- Vider le réfrigérateur.
 - Couper l'arrivée d'eau de la machine à glaçons au moins un jour à l'avance.
 - Une fois que le dernier lot de glaçons est tombé, mettre l'interrupteur de la machine à glaçons en position **OFF**.
 - Vider le bac à glaçons.
- Déposer la cartouche de filtre à eau et poser la dérivation de filtre. Jeter la cartouche usagée.
- Tourner la commande du congélateur en position **OFF**.
- Débrancher le réfrigérateur.
- Nettoyer soigneusement l'intérieur des deux compartiments avec une solution de bicarbonate de soude (quatre cuillerées à soupe de bicarbonate dissous dans un litre ou un quart d'eau chaude) et un chiffon doux propre.
- Bien sécher.
- Immobiliser les deux portes en position ouverte pour éviter les odeurs et pour les empêcher de se fermer pendant l'absence.

Lors du retour

Après des vacances ou une absence de courte durée :

- Raccorder l'arrivée d'eau et ouvrir le robinet (voir pages 40 et 41).
- Surveiller le raccord d'eau pendant 24 heures et éliminer les fuites si nécessaire.
- Faire couler 10 à 15 verres d'eau du distributeur pour rincer le circuit.
- Remettre la machine à glaçons en marche en mettant son interrupteur en position **ON** (Marche).
- Jeter au moins les trois premières récoltes de glaçons.



Entretien et nettoyage

Après des vacances ou une absence de longue durée :

- Raccorder l'arrivée d'eau et ouvrir le robinet (voir pages 40-41).
- Rebrancher le réfrigérateur dans la prise de courant et régler de nouveau ses commandes (voir pages 42 et 43).
- Surveiller le raccord d'eau pendant 24 heures et éliminer les fuites si nécessaire.

Faire couler l'eau du distributeur pendant au moins trois minutes avec la dérivation de filtre en place, puis poser un filtre à eau (voir page 46).

- Une fois le filtre à eau posé, faire couler l'eau du distributeur sans arrêt pendant au moins deux minutes ou jusqu'à ce qu'elle coule régulièrement. Il se peut qu'on observe initialement un délai d'une ou deux minutes avant l'écoulement de l'eau pendant le remplissage des réservoirs internes.
- Remettre la machine à glaçons en marche en mettant son interrupteur en position **ON** (Marche).

- Jeter les glaçons produits au cours des 12 premières heures (au moins les trois premières récoltes).

Préparation à un déplacement de l'appareil

- Suivre les instructions données plus haut pour les longues vacances/absences jusqu'à l'étape 7.
- Immobiliser tous les accessoires non assujettis tels que clayettes et tiroirs en les bloquant solidement en place avec du ruban adhésif pour éviter de les endommager.
- Maintenir les portes fermées au moyen de ruban adhésif.
- Utiliser un diable pour déplacer le réfrigérateur. **TOUJOURS** faire reposer un côté ou le dos du réfrigérateur sur le diable, **JAMAIS** les portes.
- Veiller à ce que réfrigérateur reste en position verticale pendant son déplacement.



Bruits de fonctionnement

À la suite des améliorations apportées à la conception des réfrigérateurs, il se peut que ce nouveau réfrigérateur émette des bruits différents ou même nouveaux comparé à un modèle plus ancien. Ces améliorations ont été apportées pour créer un réfrigérateur qui conserve mieux les denrées, a un meilleur rendement énergétique et est plus silencieux. Les nouveaux réfrigérateurs ont un plus grand silence de fonctionnement. Il est donc maintenant possible de détecter des bruits qui étaient émis par les réfrigérateurs plus anciens mais étaient masqués par des niveaux sonores plus élevés. Un grand nombre de ces bruits sont normaux. Noter que les surfaces contiguës à un réfrigérateur telles que les murs, les sols et les placards peuvent rendre ces bruits encore plus forts. Les bruits suivants sont les bruits normaux que peut émettre un nouveau réfrigérateur.

BRUIT	CAUSES POSSIBLES	SOLUTION
Cliquetis	• La commande de congélateur (A) cliquette lorsqu'elle met en marche ou arrête le compresseur.	• Fonctionnement normal
	• La minuterie de dégivrage ou la commande d'amortissement électrique (certains modèles) (B) fait un bruit semblable à celui d'une pendule électrique et elle déclenche et interrompt le cycle de dégivrage avec un claquement.	• Fonctionnement normal
Soufflement ou ronflement d'air	• Le ventilateur de condenseur (D) émet ce bruit lorsqu'il est en marche.	• Fonctionnement normal
	• Le ventilateur de congélateur (C) émet ce bruit lorsqu'il est en marche.	• Fonctionnement normal
	• Le ventilateur de congélateur (C) ralentit pour s'arrêter lorsqu'on ouvre la porte du congélateur.	• Fonctionnement normal
Gargouillement ou bruit de bouillonnement	• Le réfrigérant fait ce bruit lorsqu'il circule dans l'évaporateur (E) et l'échangeur thermique (F) .	• Fonctionnement normal
Coups sourds	• Les glaçons produits par la machine tombent dans le bac (G) .	• Fonctionnement normal
	• Fermeture de la goulotte (H) du distributeur de glaçons.	• Fonctionnement normal



Bruits de fonctionnement

BRUIT	CAUSES POSSIBLES	SOLUTION
Bruit de vibrations	• Le compresseur (I) fait un bruit pulsatoire lorsqu'il est en marche.	• Fonctionnement normal.
	• Le réfrigérateur n'est pas à niveau.	• Voir <i>Mise à niveau</i> (pages 36 et 37).
Bourdonnement	• Le raccord du robinet d'eau (J) de la machine à glaçons bourdonne lorsque la machine se remplit d'eau.	• Fonctionnement normal.
Ronflement	• La machine à glaçons (K) est en position de marche sans être raccordée à l'arrivée d'eau.	• Fonctionnement normal.
	• La vis sans fin à glaçons (L) émet un ronflement lorsqu'elle remue les glaçons pendant la distribution.	• Arrêter le l'interrupteur du bac à glaçons en position OFF . Pour plus de détails, voir <i>Machine à glaçons automatique</i> page 44.
	• Le compresseur (I) peut émettre un ronflement aigu lorsqu'il est en marche.	• Fonctionnement normal.
	• Commande de la porte de la goulotte à glaçons par l'électrovanne (M) .	• Fonctionnement normal.
Bips	• Les portes sont ouvertes ou ont été mal fermées.	• Voir <i>Ouverture et Fermeture des portes du compartiment réfrigérateur</i> page 41.
	• Alarme de porte, alarme de température.	• Voir page 43 pour (<i>Alarme de porte et alarme de température</i>).

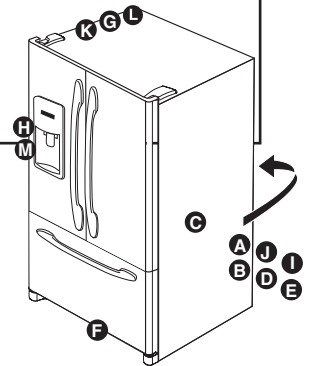

Dépannage

PROBLÈME	CAUSES POSSIBLES	MESURES CORRECTRICES
La commande et l'éclairage du congélateur sont activés mais le compresseur ne fonctionne pas.	• Le réfrigérateur est en mode de dégivrage.	• Fonctionnement normal. Attendre 40 minutes pour voir si le réfrigérateur se remet en marche.
Les tiroirs à température contrôlée sont trop chauds	• Les commandes sont réglées à une température trop basse.	• Voir les pages 42 et 43 pour régler les commandes.
	• Les commandes du congélateur sont réglées à une température trop basse.	• Voir les pages 42 et 43 pour régler les commandes.
	• Le tiroir n'est pas dans la position correcte.	• Voir les pages 38 et 39 pour vérifier la position du tiroir.
Le réfrigérateur ne fonctionne pas	• Le réfrigérateur n'est pas branché.	• Brancher le réfrigérateur.
	• Les commandes tactiles de température sont en position OFF.	• Voir les pages 42 et 43 pour régler les commandes.
	• Un fusible est grillé ou le disjoncteur doit être réarmé.	• Remplacer tout fusible grillé. Vérifier le disjoncteur et le réarmer si nécessaire.
	• Une panne de secteur s'est produite.	• Appeler la compagnie d'électricité pour signaler la panne.

Dépannage

PROBLÈME	CAUSES POSSIBLES	MESURES CORRECTRICES
Le réfrigérateur ne fonctionnera pas toujours	<ul style="list-style-type: none"> Le réfrigérateur fonctionne mal. 	<ul style="list-style-type: none"> Débrancher le réfrigérateur et transférer les denrées dans un autre réfrigérateur. En l'absence d'un autre réfrigérateur, placer de la neige carbonique dans le compartiment congélateur pour conserver les denrées. La garantie ne couvre pas les denrées perdues. Demander l'assistance du service à la clientèle.
La température des denrées est trop basse	<ul style="list-style-type: none"> Les bobines de condenseur sont encrassées. 	<ul style="list-style-type: none"> Les nettoyer conformément au tableau de la page 54.
	<ul style="list-style-type: none"> Les commandes du réfrigérateur ou du congélateur sont réglées à une température trop élevée. 	<ul style="list-style-type: none"> Voir les pages 42 et 43 pour régler les commandes.
	<ul style="list-style-type: none"> Les denrées sont trop proches de l'entrée d'air supérieure gauche. 	<ul style="list-style-type: none"> Déplacer les denrées.
	<ul style="list-style-type: none"> Coffre de glace non verrouillé en place 	<ul style="list-style-type: none"> Reportez-vous aux pages 44 et 45 pour vérifier l'installation du bac à glaçons.
La température des denrées est trop élevée	<ul style="list-style-type: none"> Une porte ne ferme pas bien. 	<ul style="list-style-type: none"> Le réfrigérateur n'est pas à niveau. Voir les pages 36 et 37 pour plus de détails sur la façon de mettre le réfrigérateur à niveau. Vérifier que les joints assurent une bonne étanchéité. Les nettoyer si nécessaire conformément au tableau de la page 54. Rechercher de possibles obstacles intérieurs (tels que tiroirs mal fermés, seaux à glace, récipients trop grands ou mal rangés, etc.) empêchant la porte de bien se fermer.
	<ul style="list-style-type: none"> Les commandes doivent être réglées. 	<ul style="list-style-type: none"> Voir les pages 42 et 43 pour régler les commandes.
	<ul style="list-style-type: none"> Les bobines de condenseur sont encrassées. 	<ul style="list-style-type: none"> Les nettoyer conformément au tableau de la page 54.
	<ul style="list-style-type: none"> La grille d'aération arrière est obstruée. 	<ul style="list-style-type: none"> Vérifier le positionnement des denrées dans le réfrigérateur pour s'assurer que la grille n'est pas obstruée. Les grilles d'aération arrière se trouvent dans la partie supérieure gauche du compartiment réfrigérateur et sous les tiroirs-bacs à légumes.
	<ul style="list-style-type: none"> Une porte a été ouverte fréquemment ou l'a été pendant des périodes prolongées. 	<ul style="list-style-type: none"> Raccourcir la durée d'ouverture de la porte. Disposer les denrées de façon à garantir que la porte sera ouverte pendant une durée minimum.
	<ul style="list-style-type: none"> Des denrées ont été ajoutées récemment. 	<ul style="list-style-type: none"> Laissez le temps aux aliments d'atteindre la température du réfrigérateur ou du congélateur ou activez Max Cool (Réfroidissement max.) pour accélérer le refroidissement
Le réfrigérateur a une odeur	<ul style="list-style-type: none"> Les denrées dégageant une odeur doivent être couvertes ou enveloppées. 	<ul style="list-style-type: none"> Les nettoyer conformément au tableau de la page 54.
	<ul style="list-style-type: none"> L'intérieur a besoin d'être nettoyé. 	
Toutes les ampoules intérieures sont éteintes	<ul style="list-style-type: none"> Le réfrigérateur n'est pas branché. 	<ul style="list-style-type: none"> Brancher le réfrigérateur.
	<ul style="list-style-type: none"> Un fusible est grillé ou le disjoncteur doit être réarmé. 	<ul style="list-style-type: none"> Remplacer tout fusible grillé. Vérifier le disjoncteur et le réarmer si nécessaire.
	<ul style="list-style-type: none"> Les portes sont restées ouvertes sans interruption pendant 6 minutes. 	<ul style="list-style-type: none"> Fermer les trois portes pendant au moins une seconde.
Des gouttelettes se forment sur l'intérieur du réfrigérateur	<ul style="list-style-type: none"> Les niveaux d'humidité sont élevés ou une porte a été ouverte fréquemment. 	<ul style="list-style-type: none"> Voir les pages 42 et 43 pour régler les commandes. Raccourcir la durée d'ouverture de la porte. Disposer les denrées de façon à garantir que la porte sera ouverte pendant une durée minimum.
	<ul style="list-style-type: none"> Vérifier que les joints assurent une bonne étanchéité. 	<ul style="list-style-type: none"> Les nettoyer si nécessaire conformément au tableau de la page 54.
Le réfrigérateur ou la machine à glaçons fait un bruit bizarre ou semble trop bruyant.	<ul style="list-style-type: none"> Fonctionnement normal. 	<ul style="list-style-type: none"> Voir <i>Bruits de fonctionnement</i> pages 57 et 58.



Dépannage

PROBLÈME	CAUSES POSSIBLES	MESURES CORRECTRICES	
Les tiroirs-bacs à légumes ne se ferment pas librement.	• Le contenu du tiroir ou la position des produits dans le compartiment qui l'entoure peut gêner son mouvement.	• Déplacer les denrées et les récipients pour éviter qu'ils gênent les tiroirs.	
	• Le tiroir n'est pas dans la position correcte.	• Voir la pages 49 pour vérifier le positionnement des tiroirs.	
	• Le réfrigérateur n'est pas à niveau.	• Voir les pages 36 et 37 pour plus de détails sur la façon de mettre le réfrigérateur à niveau.	
	• Les glissières du tiroir sont encrassées ou doivent être réglées.	• Nettoyer les glissières du tiroir avec de l'eau savonneuse chaude. • Les rincer et les sécher soigneusement. • Appliquer une mince couche de vaseline sur les glissières du tiroir.	
De l'eau fuit du réfrigérateur	• Un tuyau en plastique a été utilisé pour effectuer le branchement d'eau.	• Le fabricant recommande l'utilisation d'une tuyauterie en cuivre pour l'installation. Le plastique est moins résistant et peut causer des fuites. Le fabricant n'est pas responsable des dégâts matériels dus à une installation ou un branchement d'eau incorrect.	
	• Un robinet à eau incorrect a été posé.	• Vérifier le raccordement à l'arrivée d'eau (voir page 41). Les robinets à bague de guidage automatique ou à bride tournante de 3/16 po causent une baisse de pression d'eau et peuvent finir par boucher la conduite. Le fabricant n'est pas responsable des dégâts matériels dus à une installation ou un branchement d'eau incorrect.	
Le réfrigérateur tourne trop fréquemment	• Les portes ont été ouvertes fréquemment ou pendant des périodes prolongées.	• Raccourcir la durée d'ouverture de la porte. • Disposer les denrées de façon à garantir que la porte sera ouverte pendant une durée minimum. • Laisser à l'intérieur le temps de s'ajuster en fonction de la période d'ouverture de la porte.	
	• L'humidité ou la chaleur est élevée autour de l'appareil.	• Fonctionnement normal.	
	• Des denrées ont été ajoutées récemment.	• Laisser aux denrées récemment ajoutées le temps d'atteindre la température du réfrigérateur ou du congélateur.	
	• Le réfrigérateur est exposé à la chaleur qui règne à l'endroit où il se trouve ou qui est dégagée par les appareils voisins.	• Évaluer l'environnement dans lequel fonctionne le réfrigérateur. Il peut s'avérer nécessaire de le déplacer pour que son rendement s'améliore.	
	• Les bobines de condenseur sont encrassées.	• Les nettoyer conformément au tableau de la page 54.	
	• Les commandes doivent être réglées.	• Voir les pages 42 et 43 pour régler les commandes.	
	• Une porte ne ferme pas bien.	• Le réfrigérateur n'est pas à niveau. Voir les pages 36 et 37 pour plus de détails sur la façon de mettre le réfrigérateur à niveau.	• Le réfrigérateur n'est pas à niveau. Voir les pages 36 et 37 pour plus de détails sur la façon de mettre le réfrigérateur à niveau.
			• Vérifier que les joints assurent une bonne étanchéité.
			• Les nettoyer si nécessaire conformément au tableau de la page 54. • Rechercher de possibles obstacles intérieurs (tels que tiroirs mal fermés, bacs de conservation, récipients trop grands ou mal rangés, etc.) empêchant la porte de bien se fermer.
• Fonctionnement normal.	• Voir <i>Bruits de fonctionnement</i> page 57.		
Le bac à glaçons ne se ferme pas	• Blocage par des glaçons	• Enlever les glaçons renversés avant de remettre le bac en place.	



Dépannage

PROBLÈME	CAUSES POSSIBLES	MESURES CORRECTRICES
Le témoin lumineux de filtre à eau est rouge	• Le filtre à eau doit être remplacé.	• Si un filtre n'est pas disponible, le remplacer par un filtre à dérivation. Voir <i>Filtre à eau</i> page 46.
	• Le capteur du témoin de filtre doit être réinitialisé.	• Voir <i>Témoin lumineux d'état du filtre</i> page 42.
Le débit d'eau est plus lent qu'il l'est normalement	• La pression d'eau est trop basse.	• La pression d'eau doit être comprise entre 241 et 689 kPa (35 et 100 psi) pour que le fonctionnement soit correct. Une pression d'au moins 241 kPa (35 psi) est recommandée pour les réfrigérateurs à filtre à eau.
	• Un robinet à eau incorrect a été posé.	• Vérifier le raccordement à l'arrivée d'eau (voir page 41). Les robinets à bague de guidage automatique ou à bride tournante de 3/16 po causent une baisse de pression d'eau et peuvent finir par boucher la conduite. Le fabricant n'est pas responsable des dégâts matériels dus à une installation ou un branchement d'eau incorrect.
	• Le tuyau en cuivre est vrillé.	• Couper l'arrivée d'eau et déviller le tuyau. S'il est impossible de le déviller, le remplacer.
	• Le filtre à eau doit être remplacé.	• Changer le filtre à eau (voir page 46).
Du givre se forme dans le tube d'entrée de la machine à glaçons	• La pression d'eau est trop basse.	• La pression d'eau doit être comprise entre 241 et 689 kPa (35 et 100 psi) pour que le fonctionnement soit correct. Une pression d'au moins 241 kPa (35 psi) est recommandée pour les réfrigérateurs à filtre à eau.
	• Le robinet à bride tournante n'est pas complètement ouvert.	• Ouvrir complètement le robinet à bride tournante.
	• La température du congélateur est trop élevée.	• Voir <i>Commandes de température</i> pages 42 et 43. La température du congélateur doit être comprise entre -18 et -17° C (0 et 2° F) pour permettre la production de glaçons.
La machine à glaçons n'en produit pas	• L'interrupteur de la machine à glaçons n'est pas en position ON	• Vérifier que l'interrupteur de la machine à glaçons est en position ON. Voir <i>Machine à glaçons automatique</i> page 44.
	• L'arrivée d'eau de la résidence n'atteint pas le robinet d'eau.	• Voir <i>Raccordement de l'arrivée d'eau</i> page 41.
	• Le tuyau en cuivre est vrillé.	• Couper l'arrivée d'eau et déviller le tuyau. S'il est impossible de le déviller, le remplacer.
	• La pression d'eau est trop basse.	• La pression d'eau doit être comprise entre 241 et 689 kPa (35 et 100 psi) pour que le fonctionnement soit correct. Une pression d'au moins 241 kPa (35 psi) est recommandée pour les réfrigérateurs à filtre à eau.
	• Vérifier la température du congélateur.	• Voir <i>Commandes de température</i> , pages 42 et 43. La température du congélateur doit être comprise entre -18 et -17° C (0 et 2° F) pour permettre la production de glaçons.
	• La porte intérieure de la fontaine est bloquée ou gelée.	• Ne pas essayer de libérer la porte de la fontaine en maintenant le bouton du distributeur enfoncé. S'adresser à un réparateur qualifié.
Le voyant lumineux Temp Alarm clignote	• Les températures normales de fonctionnement ont été dépassées.	• Reportez-vous à la section <i>Alarme de température</i> à la page 43.
Toutes les lumières du distributeur et les lumières intérieures sont éteintes et l'appareil fonctionne toujours.	• Le mode Sabbat est activé.	• Reportez-vous à la section <i>Mode Sabbat</i> à la page 43.



Dépannage

PROBLÈME	CAUSES POSSIBLES	MESURES CORRECTRICES
L'alarme de porte est réglée, aucune alarme ne sonne	<ul style="list-style-type: none">• Le mode Alarme a été désactivé.	<ul style="list-style-type: none">• Pour activer les signaux sonores, reportez-vous à la page 43.
Les températures affichées semblent trop basses	<ul style="list-style-type: none">• L'affichage de la température est en Celsius au lieu d'être en Fahrenheit.	<ul style="list-style-type: none">• Reportez-vous à la section <i>Affichage de la température</i> à la page 43.



Garantie et service après-vente

Garantie

Garantie limitée d'un an - pièces et main-d'œuvre

Durant une période d'un (1) an à compter de la date de l'achat initial, toute pièce qui se révélerait défectueuse dans les conditions normales d'usage ménager sera réparée ou remplacée gratuitement.

Résidents du Canada

Les garanties ci-dessus couvrent un appareil installé au Canada seulement s'il a été agréé par les agences de test habilitées (vérification de la conformité à une norme nationale du Canada), sauf si l'appareil a été introduit au Canada à l'occasion d'un changement de résidence des États-Unis vers le Canada.

*Les garanties spécifiques formulées ci-dessus sont les **SEULES** que le fabricant accorde. Ces garanties vous confèrent des droits juridiques spécifiques et vous pouvez également jouir d'autres droits, variables d'un État à l'autre ou d'une province à l'autre.*

LE SEUL ET UNIQUE RECOURS DU CLIENT EN VERTU DE CETTE GARANTIE LIMITÉE EST LA RÉPARATION DU PRODUIT COMME DÉCRITE PRÉCÉDEMMENT. LES GARANTIES IMPLICITES, Y COMPRIS LES GARANTIES DE QUALITÉ MARCHANDE OU D'ADAPTATION À UN USAGE PARTICULIER, SONT LIMITÉES À UN AN OU À LA PÉRIODE LA PLUS COURTE PERMISE PAR LA LOI. MAYTAG CORPORATION NE SERA PAS TENUE RESPONSABLE DES DOMMAGES DIRECTS OU INDIRECTS. CERTAINS ÉTATS ET CERTAINES PROVINCES INTERDISENT L'EXCLUSION ET LA LIMITATION DES DOMMAGES DIRECTS OU INDIRECTS AINSI QUE LES LIMITATIONS SUR LA DURÉE DES GARANTIES IMPLICITES DE QUALITÉ MARCHANDE OU D'ADAPTATION À UN USAGE PARTICULIER. IL EST DONC POSSIBLE QUE CES LIMITATIONS NE S'APPLIQUENT PAS À VOUS. CETTE GARANTIE VOUS CONFÈRE DES DROITS JURIDIQUES SPÉCIFIQUES ET IL SE PEUT QUE VOUS AYIEZ D'AUTRES DROITS, QUI VARIENT D'UN ÉTAT À L'AUTRE OU D'UNE PROVINCE À L'AUTRE.

Ne sont pas couverts par ces garanties

1. Les problèmes et dommages résultant des situations suivantes :
 - a. Mise en service, livraison ou entretien effectués incorrectement.
 - b. Toute réparation, modification, altération et tout réglage non autorisés par le fabricant ou par un prestataire de service après-vente agréé.
 - c. Mauvais emploi, emploi abusif, accidents, usage non raisonnable, ou catastrophe naturelle.
 - d. Courant électrique, tension, alimentation électrique ou en gaz incorrects.
 - e. Réglage incorrect d'une commande.
 - f. Utilisation des supports (socles) qui ne sont pas de marque Maytag.
2. Les garanties ne peuvent être honorées si les numéros de série d'origine ont été enlevés, modifiés ou ne sont pas facilement lisibles.
3. Ampoules, filtres à eau et filtres à air.
4. Les produits achetés à des fins commerciales ou industrielles.
5. Les frais de dépannage ou de visite pour :
 - a. Correction d'erreurs de mise en service. Pour les produits nécessitant une ventilation, un conduit métallique rigide doit être utilisé.
 - b. Initiation de l'utilisateur à l'emploi de l'appareil.
 - c. Transport de l'appareil chez le réparateur et retour de l'appareil chez l'utilisateur.
 - d. Résolution des problèmes reliés aux supports qui ne sont pas de marque Maytag.
6. Tout aliment perdu en raison de pannes du réfrigérateur ou du congélateur.
7. Dépenses de déplacement et de transport pour la réparation du produit dans des endroits éloignés.
8. Cette garantie n'est pas valide à l'extérieur des États-Unis et du Canada. Communiquez avec votre détaillant pour savoir si une autre garantie s'applique.
9. Dommages indirects ou accessoires subis par toute personne à la suite d'une quelconque violation des garanties. Certains États ou provinces ne permettent pas l'exclusion ou la limitation de responsabilité en ce qui concerne les dommages directs ou indirects. L'exclusion ci-dessus peut en conséquence ne pas s'appliquer à votre cas.

Si vous avez besoin d'aide

Consultez d'abord la section sur le dépannage dans le manuel d'utilisation et d'entretien, puis appelez le détaillant de qui vous avez acheté votre appareil ou le service à la clientèle de Maytag Services, LLC au 1-800-688-9900 aux États-Unis et au 1-800-688-2002 au Canada pour savoir où trouver un réparateur autorisé.

- Veillez à conserver la facture d'achat pour justifier de la validité de la garantie. Pour d'autres renseignements concernant les responsabilités du propriétaire à l'égard du service sous garantie, voir le texte de la GARANTIE.
- Si le détaillant ou l'agence de service après-vente ne peut résoudre le problème, écrivez à Maytag Services, LLC à l'adresse suivante : CAIR® Center, P.O. Box 2370, Cleveland, TN 37320-2370 États-Unis, ou appelez au **1-800-688-9900 aux États-Unis ou au 1-800-688-2002 au Canada.**
- Les guides d'utilisation, les manuels de service et les renseignements sur les pièces sont disponibles auprès du service à la clientèle de Maytag Services, LLC.

Remarques : Veillez à fournir l'information suivante lorsque vous communiquez avec nous au sujet d'un problème :

- a. Vos nom, adresse et numéro de téléphone;
- b. Numéro de modèle et numéro de série de l'appareil;
- c. Nom et adresse du détaillant avec la date l'appareil acheté;
- d. Description détaillée du problème observé;
- e. Preuve d'achat (facture de vente).

Amana®

Distribución de hielo y agua en la puerta francesa

Refrigerador

Guía de uso y cuidado



Instrucciones importantes sobre seguridad 65-66



Guía de referencia rápida 67



Instalación 68-73



Controles de la temperatura74-75



Hielo y agua 76-77



Filtro del agua 78-79



Características del refrigerador80-82



Características del congelador 82



Sugerencia para conservar los alimentos .. 83-85



Cuidado y limpieza 86-89



Sonidos del funcionamiento 90



Localización y solución de averías 91-94



Garantía y servicioÚltima página



Instrucciones importantes sobre seguridad

Instalador: Por favor deje este guía con el electrodoméstico.

Consumidor: Por favor lea esta Guía de uso y cuidado y guárdela para futuras consultas; proporciona información sobre el uso y mantenimiento apropiados.

Guarde el recibo de ventas y/o el comprobante de pago como prueba de compra.

Llame al: 1-800-688-9900 en EE.UU.
1-800-688-2002 en Canadá

Tenga a mano la identificación completa del número de serie y modelo de su refrigerador. Se encuentra en una placa de datos dentro del compartimiento del refrigerador, en el lado superior derecho. Anote esos números abajo para tener fácil acceso a ellos.

Número de modelo _____

Número de serie _____

Fecha de compra _____

Como parte de nuestros esfuerzos continuos por mejorar la calidad y el rendimiento de nuestros electrodomésticos, el diseño del electrodoméstico puede ser modificado sin que se actualice esta guía.

Lo que necesita saber acerca de las medidas de seguridad

Las advertencias y medidas de seguridad que aparecen en esta guía no están destinadas a abarcar todas las condiciones y situaciones que pudieran suceder. Se debe utilizar el sentido común, medidas de precaución y cuidado al instalar, mantener o utilizar este electrodoméstico.

Siempre deberá comunicarse con el fabricante en cuanto a problemas y condiciones que no se entiendan.

Reconozca los símbolos, mensajes y etiquetas de seguridad

⚠ PELIGRO

PELIGRO – Riesgos inmediatos que **DARÁN** por resultado lesiones personales graves o la muerte.

⚠ ADVERTENCIA

ADVERTENCIA – Riesgos o prácticas poco seguras que **PODRÍAN** dar por resultado lesiones personales graves o la muerte.

⚠ PRECAUCIÓN

PRECAUCIÓN– Riesgos o prácticas poco seguras que **PODRÍAN** dar por resultado lesiones personales leves o daños a la propiedad.

⚠ PELIGRO

Para reducir el riesgo de lesiones o muerte, tome las medidas de precaución básicas, incluidas las siguientes:

Importante: El atrapamiento y asfixia de niños no son problemas del pasado. Los refrigeradores descartados o abandonados siguen siendo un peligro, aun si sólo van a quedar ahí “por unos pocos días”. Si está por deshacerse de su refrigerador viejo, por favor siga las instrucciones que se dan a continuación para prevenir accidentes.

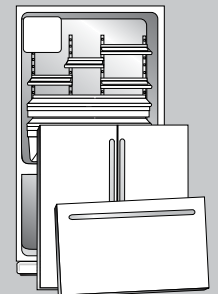

Antes de desechar su refrigerador o congelador viejo:

- Retire las puertas.
- Deje las repisas en su lugar para que los niños no puedan meterse con facilidad.
- Corte el enchufe del cordón de alimentación.

Este electrodoméstico está provisto de un enchufe de tres clavijas con conexión a tierra para proteger contra posibles riesgos de sacudidas eléctricas. Debe enchufarse en un tomacorriente con puesta a tierra. En los casos de tener un tomacorriente normal para dos clavijas, el usuario tiene la responsabilidad y obligación personal de sustituirlo por un tomacorriente para tres clavijas con conexión a tierra. **Por ningún motivo se debe cortar o quitar la tercera clavija (tierra) del cordón de alimentación. No** utilice un enchufe adaptador.

Cordón de alimentación con enchufe de tres clavijas con puesta a tierra

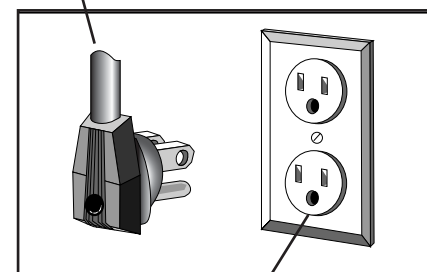

Tomacorriente de pared con puesta a tierra



Instrucciones importantes sobre seguridad

⚠ ADVERTENCIA

Para reducir el riesgo de incendio, sacudidas eléctricas, lesiones graves o la muerte cuando utilice su refrigerador, tome estas medidas de precaución básicas, incluidas las siguientes:

1. Lea todas las instrucciones *antes* de usar el refrigerador.
2. Respete todos los códigos y reglamentos locales vigentes.
3. Asegúrese de seguir las instrucciones sobre la conexión a tierra.
4. Ante cualquier duda respecto a la conexión a tierra de este electrodoméstico, consulte con un electricista competente.
5. **No** haga la conexión a tierra a una tubería de gas.
6. **No** haga la conexión a tierra a una tubería de agua fría.
7. El refrigerador está diseñado para funcionar conectado a un circuito separado de 115 V, 15 A, 60 Hz.
8. **No** modifique el enchufe del cordón de alimentación. Si el enchufe no cabe en el tomacorriente, pida a un electricista competente que le instale un tomacorriente correcto.
9. **No** use un adaptador de dos clavijas, cable de extensión o una regleta de alimentación con tomacorrientes múltiples.
10. **No** retire la etiqueta de advertencia del cordón de alimentación.
11. **No** altere los controles del refrigerador.
12. **No** repare ni reemplace ninguna pieza del refrigerador a menos que esté específicamente recomendado en la Guía de uso y cuidado o en las instrucciones publicadas para reparaciones hechas por el usuario. **No** intente hacer reparaciones si no entiende las instrucciones o si para seguirlas se requieren conocimientos técnicos mayores.
13. Siempre desconecte el refrigerador del suministro eléctrico *antes* de intentar realizar cualquier trabajo de mantenimiento. Desenchufe el cordón de alimentación agarrándolo del enchufe, nunca del cordón.
14. Instale el refrigerador de acuerdo a las instrucciones de instalación. Todas las conexiones de agua, energía eléctrica y puesta a tierra deben ser de conformidad con los códigos locales y cuando sea necesario realizadas por personal autorizado.
15. Mantenga su refrigerador en buenas condiciones. Si se golpea o deja caer el refrigerador puede dañarse o causar su malfuncionamiento o fugas. Si se daña, hágalo revisar por un técnico de servicio calificado.
16. Sustituya los cables de alimentación que estén desgastados y/o los enchufes flojos.
17. Siempre lea y siga las instrucciones del fabricante referentes al almacenamiento y ambiente ideal para los artículos guardados en el refrigerador.
18. **No** permita que su refrigerador funcione en presencia de vapores explosivos.
19. **No** permita que los niños se trepen, cuelguen o paren en ninguna parte del refrigerador.
20. Limpie los derrames o fugas de agua relacionados con la instalación del sistema de agua.

CONSERVE ESTAS INSTRUCCIONES



Guía de referencia rápida

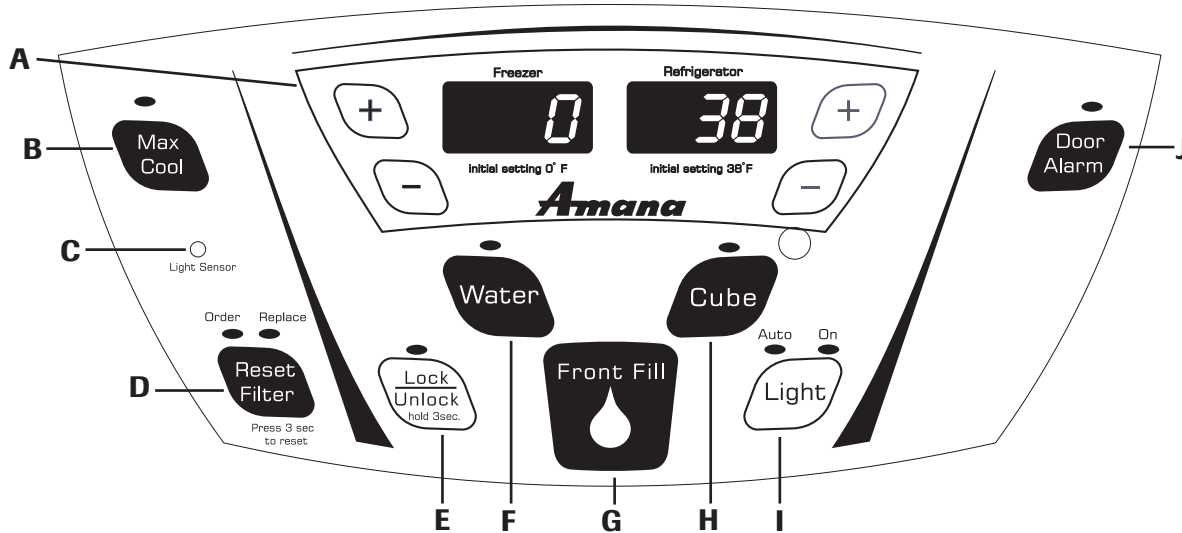

Guía de referencia rápida

A	Control de temperatura	Utilice esta función para controlar la temperatura en los compartimientos de alimentos frescos y del congelador. La temperatura se ajusta en la fábrica a 3° C (38° F) en el refrigerador y a -18° C (0° F) en el congelador.
B	'Max Cool' (Enfriamiento máximo)	Utilice para bajar rápidamente la temperatura de los compartimientos a los valores mínimos. Para <i>activar</i> : pulse el botón. Para <i>desactivar</i> : pulse el botón otra vez.
C	'Light Sensor' (Sensor de luz)	Detecta el nivel de iluminación en la habitación.
D	'Reset Filter' (Reposicionar el filtro)	Utilice como un recordatorio para pedir un filtro o sustituirlo. Mantenga pulsado el botón por <i>tres</i> segundos para apagar las luces.
E	'Lock/Unlock' (Bloquear/Desbloquear)	Utilice bloquear todas las funciones. Para <i>activar</i> : pulse hasta que se ilumine la luz verde. Para <i>desactivar</i> : pulse por <i>tres</i> segundos hasta que la luz verde se apague.
F	'Water' (Agua)	Utilice para dispensar agua.
G	'Front Fill' (Llenado frontal)	Use esta característica para llenar envases grandes que no caben en el área del dispensador. Oprima la tecla para activar. Para distribuir agua y hielo simultáneamente, elija el modo de Cube (Hielo en cubitos) y presione el envase contra la tecla del dispensador mientras oprime la tecla de ' Front Fill '.
H	'Cube' (Cubitos de hielo)	Utilice para dispensar hielo.
I	'Light' (Luz)	Utilice para activar o desactivar la luz. Oprima la tecla <i>una</i> vez para el modo automático, <i>dos</i> veces para el modo continuo y <i>tres</i> veces para desactivar la luz.
J	'Door Alarm' (Alarma de la puerta)	Indica que una puerta ha sido abierta. Cierre la puerta o pulse el botón para <i>desactivar</i> esta función.

Para información adicional referente a los controles, vea las páginas 74-75.



Instalación

Su refrigerador fue embalado cuidadosamente para el transporte. Quite el material de empaque y la cinta de las repisas y deséchelos. **No** quite la placa de número de serie.

Ubicación

- **No** instale el refrigerador cerca del horno, radiador de calefacción u otra fuente de calor. En caso de no ser posible, proteja el refrigerador con material para armarios (comuníquese con un contratista calificado).
- **No** lo instale en lugares donde la temperatura baje a menos de 13° C (55° F) o aumente a más de 43° C (110° F). A estas temperatura puede funcionar mal.
- **El refrigerador está diseñado para uso interior doméstico solamente.**

Cómo medir la abertura

Cuando instale su refrigerador, tome las medidas cuidadosamente. Para que haya buena circulación de aire, deje un espacio de 1,3 cm (½ pulg) en la parte de arriba y de 1,3 cm (½ pulg) detrás de la cubierta del compartimiento del motor (ubicado en la parte trasera).

Los materiales utilizados debajo del piso o para cubrirlo (por ejemplo, alfombra, baldosas, pisos de madera, tapetes) pueden dejar la abertura más pequeña de lo anticipado.

Se puede obtener un poco más de espacio ejecutando el procedimiento de nivelación que se explica en la sección *Nivelación*.

Importante: Si se va a instalar el refrigerador metido en una abertura donde su parte superior va a quedar completamente cubierta, mida la distancia del piso a la parte superior de la tapa de la bisagra para verificar si tiene el espacio libre adecuado.

Transporte de su refrigerador

- **NUNCA** transporte el refrigerador apoyado sobre el costado. Si no es posible hacerlo en posición vertical, apoye el refrigerador sobre su parte trasera. *Antes* de enchufar el refrigerador, déjelo en posición vertical durante aproximadamente 30 minutos para que el aceite regrese al compresor. Si lo enchufa inmediatamente se podrían dañar las piezas internas.
- Para trasladar el refrigerador, utilice una carretilla para electrodomésticos. **SIEMPRE** monte el refrigerador en la carretilla desde el costado o parte trasera, **NUNCA** la parte delantera.
- Durante el transporte del refrigerador, proteja su acabado exterior envolviendo el gabinete en mantas o insertando un material almohadillado entre el refrigerador y la carretilla.
- Sujete firmemente el refrigerador a la carretilla con correas o cuerdas elásticas. Cuando sea posible, pase las correas a través de las manijas. **No** apriete en exceso. El apriete excesivo de las correas puede abollar o dañar el acabado exterior.

Nivelación

Para realzar la apariencia y mantener el buen funcionamiento, el refrigerador tiene que estar nivelado.

⚠ PRECAUCIÓN

Para proteger la propiedad y el refrigerador contra daños, cumpla con lo siguiente:

- Proteja los pisos de vinilo o de otro tipo con un pedazo de cartón, tapetes u otro material protector.
- **No** utilice herramientas eléctricas cuando ejecute el procedimiento de nivelación.

Notas:

- Ejecute una conexión de suministro de agua que sea necesario *antes* de nivelar el refrigerador.
- Algunos modelos solamente tienen los tornillos de ajuste "A".

Materiales necesarios:

- Destornillador de punta hexagonal de ⅜ pulg
- Nivel de carpintero.

1. Saque la rejilla de la base.

- Agarre firmemente y tire hacia fuera para desenganchar.

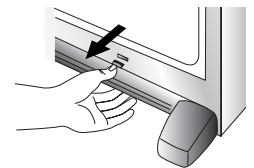

2. Con el destornillador de punta hexagonal, gire los tornillos de ajuste delanteros (A), en cada lado, para elevar o bajar la parte delantera del refrigerador (vea la ilustración a continuación).



3. Con el destornillador de punta hexagonal, gire cada uno de los tornillos de ajuste (B) para elevar o bajar la parte trasera del refrigerador.

4. Con un nivel de carpintero, verifique que la parte delantera del refrigerador esté a 6 mm (¼ pulg) o aproximadamente media burbuja más elevada que la parte trasera del refrigerador, y que el refrigerador esté nivelado en sentido horizontal (de lado a lado).

5. Gire las patas estabilizadoras (C) en sentido *horario* hasta que estén firmemente apoyadas contra el piso.

6. Gire los tornillos de ajuste (A) en sentido *contrahorario* para dejar que todo el peso del refrigerador descansa sobre las patas estabilizadoras.

7. Vuelva a colocar la rejilla de la base.



Instalación

- Alinee las pinzas de montaje de la rejilla de la base con las ranuras en la parte inferior del gabinete.
- Empuje la rejilla firmemente hasta que encaje en su lugar.

Retiro de la puerta y la gaveta

Para algunas instalaciones es necesario retirar la puerta y la gaveta para transportar el refrigerador a su ubicación final.

⚠ ADVERTENCIA

Para evitar las sacudidas eléctricas, que pueden causar lesiones graves o la muerte, cumpla con lo siguiente:

- Corte la energía eléctrica al refrigerador *antes* de sacar las puertas o la gaveta. Conecte la energía eléctrica y el arnés de alambrado de la puerta del refrigerador *solamente después* de haber instalado las puertas o la gaveta.

⚠ PRECAUCIÓN

Para evitar dañar las paredes y el piso, proteja los pisos de vinilo o de otro tipo con un pedazo de cartón, tapetes u otro material protector. Vigile la conexión de agua por 24 horas. En caso de ser necesario, corrija las fugas.

Nota: Para los refrigeradores que ya están funcionando, corte el paso de agua *antes* de desconectar la tubería de agua de la puerta.

1. Desenchufe el cordón de alimentación del suministro eléctrico.
2. Saque la rejilla de la base (vea la página 68).
3. Saque los tornillos Phillips para quitar la tapa de la bisagra superior de la puerta del lado derecho del refrigerador. Guarde los tornillos y la tapa para utilizarlos más adelante.

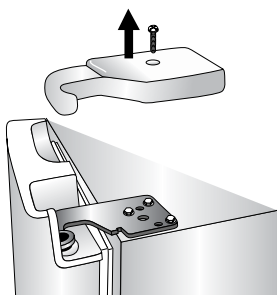

4. Para sacar la bisagra superior, destornille los tornillos de cabeza hexagonal de 5/16 pulg y guarde todos los tornillos para utilizarlos más adelante.

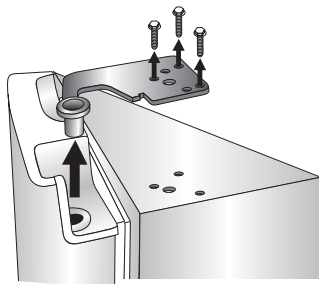

5. Levante la puerta del lado derecho del refrigerador para quitarla del pasador de bisagra central. Retire el mecanismo de cierre de la puerta del pasador de bisagra central en el lado derecho, y guárdelo para utilizarlo más adelante.



6. Saque los tornillos Phillips para quitar la tapa de la bisagra superior de la puerta del lado izquierdo del refrigerador. Guarde los tornillos y la tapa para utilizarlos más adelante.

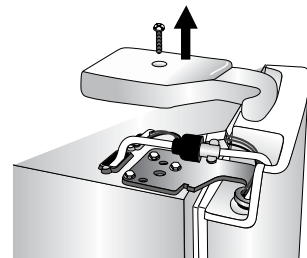

7. Desconecte el arnés de alambrado de la parte superior izquierda de la bisagra superior de la puerta del refrigerador. Suelte el conector de dos clavijas oprimiendo el punto de unión con un destornillador de hoja plana o con la uña del dedo.

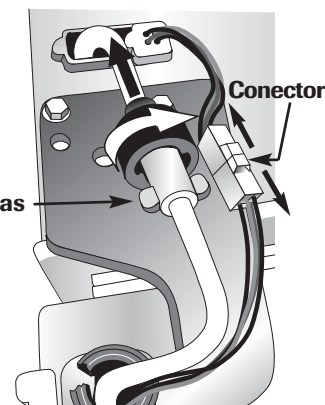

8. Desconecte la tubería de agua. Sujete la sección con lengüetas de la tubería de agua mientras gira el collar de bloqueo negro en sentido *horario* y deslícelo hacia atrás.

Lengüetas

9. Para sacar la bisagra superior, destornille los tornillos de cabeza hexagonal de 5/16 pulg y guárdelos para utilizarlos más adelante.

10. Levante la puerta del lado izquierdo del refrigerador, junto con la bisagra superior, para quitarla del pasador de bisagra central.

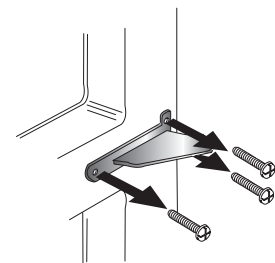

11. Saque el pasador de bisagra central con el destornillador de punta hexagonal de 5/16 pulg; guarde los tornillos para utilizarlos más adelante.

12. Saque los tornillos Phillips para sacar las bisagras de los lados derecho e izquierdo; guarde todos los tornillos para utilizarlos más adelante.

13. Con el destornillador de punta hexagonal de 3/8 pulg, saque las dos escuadras estabilizadoras; guarde los tornillos para utilizarlos más adelante.

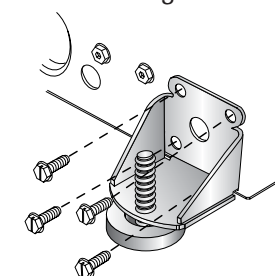



Instalación

Reinstalación de la puerta

- Coloque el lado con bisagras de la puerta del refrigerador en el pasador de bisagra central.
 - Instale la bisagra central con los tornillos Phillips.
- Coloque el lado con bisagras de la puerta del refrigerador en el pasador de bisagra central.
 - Instale la bisagra superior con los tornillos de cabeza hexagonal de $\frac{5}{16}$ pulg.
- Mientras sujeta la puerta del refrigerador en posición vertical, apriete la bisagra superior con el destornillador de punta hexagonal de $\frac{5}{16}$ pulg.

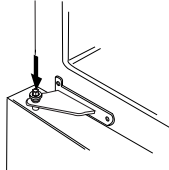

- Vuelva a conectar el conector de dos clavijas.
- Conecte firmemente los tubos de agua insertando uno dentro del otro.

- Deslice el collar de bloqueo negro totalmente hacia adelante.

- Sujete la sección con lengüetas de la tubería de agua.

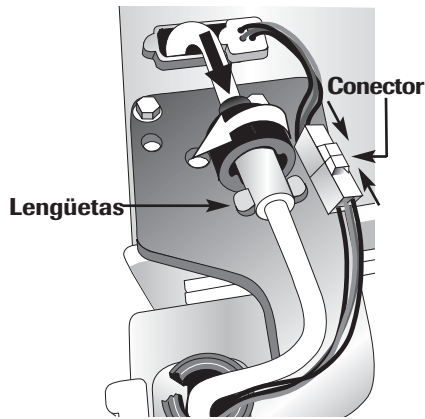

- Gire el collar de bloqueo negro en sentido *contrahorario* para fijar la tubería de agua en su lugar. Se escuchará un chasquido asegurando que la tubería de agua está correctamente fijada en su lugar. La flecha en la sección con lengüetas debe quedar alineada con las 2 barras en el collar de bloqueo negro.

- Asegúrese de que la conexión no tenga fugas *antes* de instalar la tapa de la bisagra superior.

- Vuelva a colocar las tapas de las bisagras superiores.

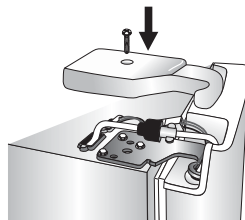

Gaveta del congelador

⚠ ADVERTENCIA

Para evitar las sacudidas eléctricas, que pueden causar lesiones graves o la muerte, corte el suministro eléctrico al refrigerador *antes* de sacar las puertas. Después de colocar las puertas, conecte el suministro eléctrico.

⚠ PRECAUCIÓN

Para evitar posibles lesiones, o daños al producto o propiedad, necesitará la ayuda de otra persona para realizar las instrucciones siguientes. **Importante:** *Siempre* vacíe todos los alimentos de las bandejas del congelador *antes* de sacarlas.

Para sacar:

- Tire de la gaveta hasta abrirla al máximo.
- Deslice las cajas del congelador hacia adelante y levántelas para sacarlas.

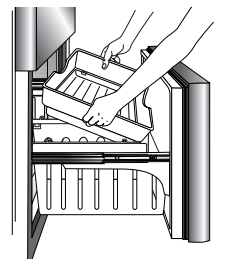

- Retire los tornillos Phillips de cada una de las correderas de la gaveta.

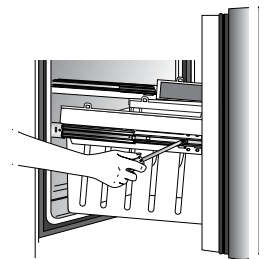

- Levante la parte superior del frente de la gaveta para desengancharla de las correderas.

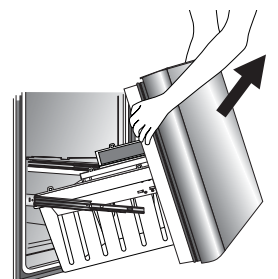

- Mueva las correderas de la gaveta totalmente hacia adelante.

- Levante y saque el conjunto de gaveta inferior.

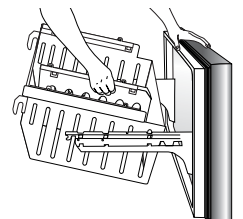



Instalación

Para instalar:

1. Tire de ambos rieles totalmente hacia fuera.
2. Mientras sujeta el frente de la puerta, enganche los soportes en las ranuras en el lado interior de cada corredera.

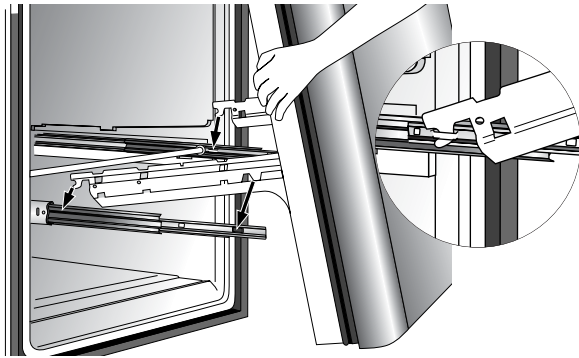
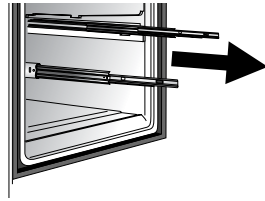

Nota: Para que la gaveta funcione correctamente, sus cuatro soportes deben quedar en las ranuras correspondientes. (Vea el recuadro para los detalles.)

3. Baje el frente de la puerta a su posición final.
4. Coloque y apriete los tornillos Phillips que retiró previamente de las correderas de la gaveta.
5. Instale el conjunto inferior, alineando los ganchos del conjunto de gaveta inferior con el riel trasero en la gaveta del congelador.

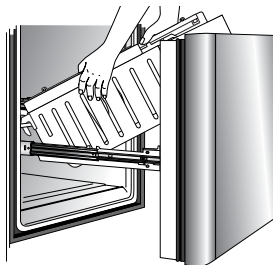

6. Vuelva a colocar las cajas del congelador. Alinee las muescas cuadradas grandes en el lado exterior de las correderas de la gaveta.

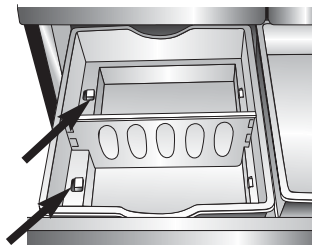

Manijas

Nota: Si no está instalada, la manija la encontrará en el interior del compartimiento de alimentos frescos o adosada a la parte trasera del refrigerador.

Manija de plástico

Para sacar:

1. Agarre firmemente la parte inferior de la manija, deslícela hacia *arriba*, levante y retírela de la superficie.

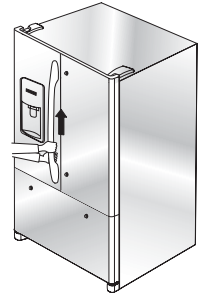

Para instalar:

1. Las manijas deben quedar orientadas como se ilustra.
2. Alinee la pinza de la manija de la puerta con los espárragos de la puerta.
3. Asegúrese de que el agujero grande en la pinza de montaje esté posicionado hacia *abajo* en ambos extremos de la manija.

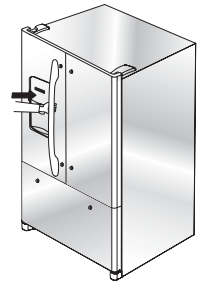

4. Gire la manija para que quede plana contra la puerta.
5. Agarre firmemente la manija y deslícela hacia *abajo*.

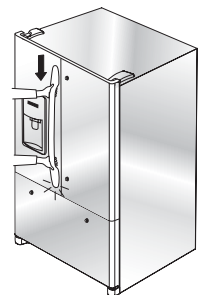
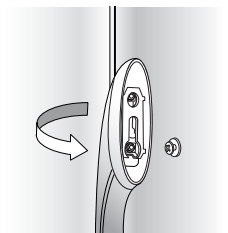

Manija del congelador

Notas:

- La manija del congelador tiene una ligera curvatura.
- Para instalarla correctamente, asegúrese de que la manija quede orientada como se ilustra.

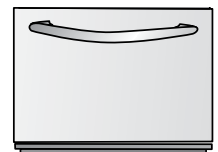



Instalación

Para instalar:

1. Alinee las pinzas de la manija con los espárragos fijados a la puerta del congelador.
2. Asegúrese de que el agujero grande en la pinza de montaje esté posicionado hacia la derecha en ambos extremos de la manija.
3. Gire la manija para que quede plana contra la puerta.
4. Agarre firmemente la manija y deslícela hacia la derecha.

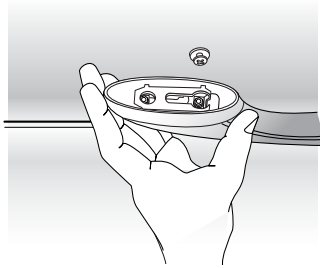

Para sacar:

1. Con las dos manos agarre firmemente la manija cerca del lado derecho.
2. Deslícela hacia la izquierda, levante y retire de la superficie.

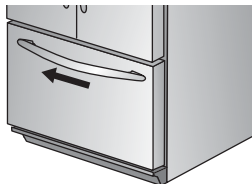

Manija de metal

Materiales necesarios:

- Llave Allen de $\frac{3}{32}$ pulg
- Guantes para protegerse las manos

Nota: Las manijas de metal pueden rayar las puertas.

Para sacar:

- Afloje los tornillos de fijación en la manija con una llave Allen de $\frac{3}{32}$ pulg.
- Repita el procedimiento en todos los tornillos.

Para volver a instalar:

- Alinee la manija con las espigas de montaje.
- Apriete al máximo todos los tornillos de fijación para sujetar la manija en su lugar.

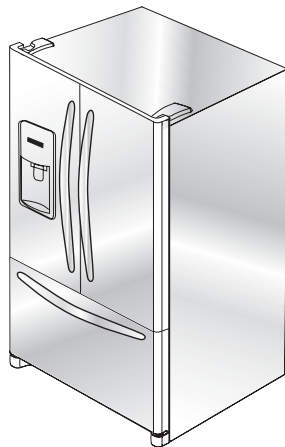

Conexión del suministro de agua

⚠ ADVERTENCIA

Para reducir el riesgo de lesiones o muerte, tome las medidas de precaución básicas, incluidas las siguientes:

- Lea todas las instrucciones *antes* de instalar la máquina de hacer hielo.
- **No** intente hacer la instalación si no entiende las instrucciones o si para seguirlas se requieren conocimientos técnicos mayores.
- Respete todos los códigos y reglamentos locales vigentes.
- **No** epare la máquina de hacer hielo a menos que esté específicamente recomendado en la Guía de uso y cuidado o en las instrucciones para reparaciones hechas por el usuario.
- Corte la energía eléctrica al refrigerador *antes* de de instalar la máquina de hacer hielo.
- El daño causado por una mala conexión de agua puede causar el desarrollo de moho/mildiu. Limpie los derrames o fugas de agua inmediatamente!

⚠ PRECAUCIÓN

Para evitar daños a la propiedad o posible riesgo de lesiones, tome las medidas de precaución básicas, incluidas las siguientes:

- Consulte a un plomero para conectar la tubería de cobre de $\frac{1}{4}$ pulg de **D.E. al sistema de tubería** de la casa, para asegurarse que cumple con los códigos y ordenanzas locales.
- Confirme que la presión de agua a la válvula de agua sea entre 241 y 689 kPa (35 y 100 psi), 138 kPa (20 psi) sin filtro.
- **No** use una válvula autoperforadora o tipo caballote de $\frac{3}{16}$ pulg. Ambas reducen el flujo de agua y con el tiempo pueden obstruirse, causando fugas si se intenta repararlas.
- Apriete las tuercas con la mano para evitar estropear las roscas. Termine de apretar las tuercas con alicates y llaves de tuercas. **No** apriete en exceso.
- Deje pasar dos a tres horas *antes* de colocar el refrigerador en su posición final, para así revisar y corregir cualquier fuga de agua que pudiera haber. Después de 24 horas, vuelva a revisar para ver si hay fugas.
- Verifique que la tubería de cobre debajo del manguito esté lisa y sin defectos. **No** vuelva a utilizar un manguito viejo.



Instalación

Materiales necesarios:

- Tubo de cobre flexible de 0,6 cm (¼ pulg) de diámetro exterior
- Válvula de paso (requiere un agujero de 0,6 cm [¼ pulg] taladrado en la tubería de suministro de agua *antes* de la conexión de la válvula)
- Llaves ajustables (2)
- Llave de tuercas hexagonal de ¼ pulg

Notas:

- Utilice solamente tubo de cobre para la instalación. El plástico dura menos y puede causar daño.
- Añada 2,4 m (8 pies) a la longitud de tubo necesaria para llegar al suministro de agua para crear el bucle de servicio.

1. Cree el bucle de servicio con tubo de cobre (de 61 cm [2 pies] de diámetro mínimo). Evite las torceduras en el tubo de cobre cuando lo doble para formar el bucle de servicio. **No** utilice tubería de plástico.

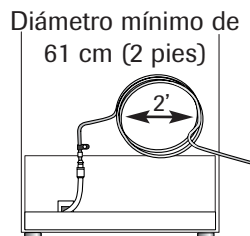

2. Quite la tapa de plástico de la lumbrera de entrada de la válvula de agua.
3. Coloque la tuerca de latón (A) y el manguito (B) en el extremo del tubo de cobre, como se ilustra. **Recordatorio:** **No** vuelva a utilizar un manguito viejo. La tuerca y el manguito se suministran en el paquete de uso y cuidado.

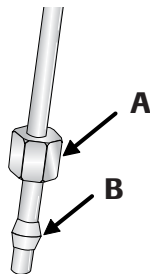

4. Coloque el extremo del tubo de cobre dentro de la lumbrera de entrada de la válvula de agua.
5. Deslice la tuerca de latón por encima del manguito y enrosque la tuerca en la lumbrera de entrada.

(1) Ponga la llave ajustable en la tuerca sujeta a la tubería de plástico de agua y manténgala en posición.
(2) Con la ayuda de la segunda llave ajustable, gire la tuerca superior en sentido *horario* y apriete completamente mientras sujeta la tuerca inferior en su lugar.

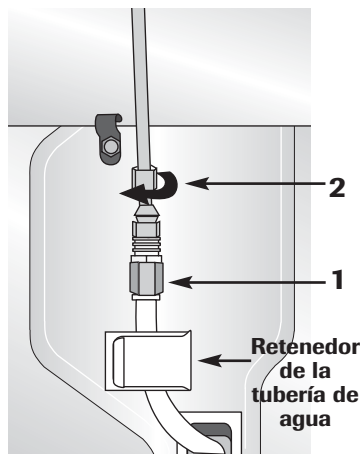

6. Tire de la tubería para confirmar que la conexión está bien segura. Conecte la tubería al bastidor con una abrazadera (C) para tubería de agua. Deslice la tubería de agua dentro del retenedor y después abra el paso de agua. Revise para ver si hay fugas y corríjalas de ser necesario. Siga observando la conexión de suministro de agua durante dos a tres horas antes de trasladar el refrigerador a su lugar permanente.

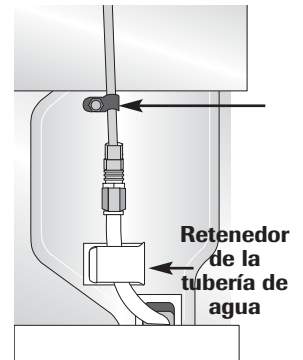

7. Vigile la conexión de agua por 24 horas. En caso de ser necesario, corrija las fugas.

Apertura y cierre de las puertas de alimentos frescos

Su refrigerador nuevo tiene un diseño exclusivo con dos puertas para alimentos frescos. Cualquiera de las dos puertas se puede abrir o cerrar independientemente de la otra.

Para el uso correcto y para evitar posibles daños, *siempre* asegúrese de que la sección abisagrada vertical (en la puerta izquierda de alimentos frescos) permanezca plegada hacia dentro *antes* de cerrar ambas puertas. Cuando las dos puertas están cerradas, la sección abisagrada forma automáticamente un sello entre las dos puertas.

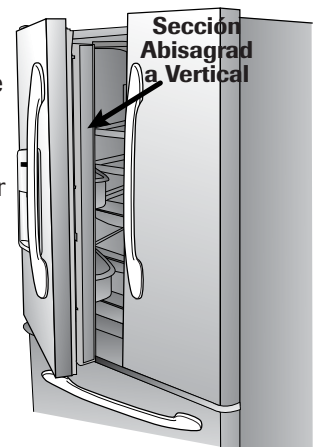

Cuando se abre la puerta izquierda, la sección abisagrada vertical se pliega automáticamente hacia dentro para quedar fuera del paso.

⚠ ADVERTENCIA

Para evitar las sacudidas eléctricas, que pueden causar lesiones graves o la muerte, **NO** intente sacar la sección abisagrada vertical de la sección de alimentos frescos.

⚠ PRECAUCIÓN

Para evitar posibles daños al producto, **SIEMPRE** verifique que la sección abisagrada vertical esté plegada contra el borde de la puerta antes de cerrarla.

Importante: **No** apriete demasiado. El cruz-roscar puede ocurrir.



Controles de la temperatura

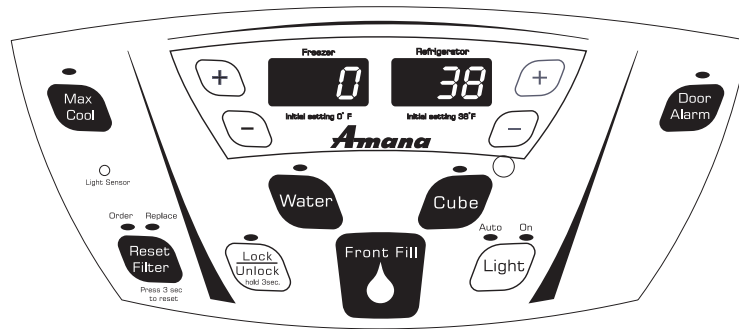

Ajuste inicial de la temperatura



La temperatura se ajusta en la fábrica a 3° C (38° F) en el refrigerador y a -18° C (0° F) en el congelador.

Ajuste del control

24 horas después de colocar los alimentos en el interior, usted podrá decidir si desea cambiar la temperatura del refrigerador o del congelador. En ese caso, ajuste el control como lo indica la *Guía de control de temperatura* a continuación.

- **No** cambie ninguno de los controles más de un grado a la vez. Permita que la temperatura se establezca durante 24 horas antes de realizar un nuevo ajuste de temperatura.

Guía de control de la temperatura

El refrigerador está demasiado frío	Cambie el control del 'Refrigerator' (Refrigerador) a un ajuste superior oprimiendo la tecla  .
El refrigerador está demasiado tibio	Cambie el control del 'Refrigerator' a un ajuste inferior oprimiendo la tecla  .
El congelador está demasiado frío	Cambie el control del 'Freezer' (Congelador) a un ajuste superior oprimiendo la tecla  .
El congelador está demasiado tibio	Cambie el control del 'Freezer' a un ajuste inferior oprimiendo la tecla  .
Para APAGAR el refrigerador	Oprima la tecla  del congelador hasta que 'OFF' (Apagado) aparezca en la pantalla. Oprima la tecla  en el refrigerador o congelador para encenderlo nuevamente.

'Botón 'Front Fill' (Llenado frontal) (modelos selectos)



El botón de llenado frontal funciona independientemente de los controles del dispensador, lo que ofrece una alternativa práctica a la tecla del dispensador de

agua. Esta característica es conveniente para llenar envases grandes que no caben en el área del dispensador (por ejemplo, botellas deportivas, jarras, ollas grandes y jarras de café). Esta característica ofrece mayor conveniencia para dispensar hielo y agua simultáneamente. Para usarlo, elija la función de 'Cube' (Cubitos) en el panel de control del dispensador. Presione el envase contra la tecla del dispensador mientras oprime el botón de llenado frontal.

Función 'Reset Filter' (Reposición del filtro) (modelos selectos)



Cuando se ha instalado un filtro de agua en el refrigerador, la luz amarilla 'Order' (Pedir) se encenderá cuando un 90% de la capacidad del filtro haya sido utilizado. La luz también se encenderá cuando hayan pasado 11 meses a partir de la fecha de instalación del filtro.

La luz roja 'Replace' (Reemplazar) se encenderá cuando la cantidad de agua que haya pasado por el filtro haya sobrepasado su capacidad o después de 12 meses a partir de la fecha de instalación del filtro. Se debe reemplazar el filtro inmediatamente después de que se encienda la luz 'Replace'.

Después de reemplazar el filtro, oprima y mantenga oprimida la tecla **'Reset Filter'** (Reposición del filtro) durante *tres* segundos. Las luces de pedido y reemplazo del filtro se apagarán.

Luz



La característica 'Light' (Luz) puede ser utilizada para proporcionar luz en el área del distribuidor. La luz se activa automáticamente y se enciende la luz indicadora. Hay dos métodos disponibles para encender la luz del distribuidor: Automático y continuo.

La función de luz automática activa la luz del distribuidor a *media potencia* cuando el sensor de la luz detecta que el nivel de luz de la habitación es bajo.

La luz continua proporciona luz hasta que se desactiva. La luz indicadora de activación se encenderá.

Para activar la luz automática:

Oprima la tecla **'Light'** una vez. La luz indicadora de luz automática se encenderá.



Controles de la temperatura

Para activar la luz continua:

Oprima la tecla **'Light'** nuevamente. La luz indicadora de activación se encenderá.

Para desactivar la luz automática o continua:

Oprima la tecla **'Light'** por *tercera* vez. Esto apagará la luz del distribuidor y la luz indicadora.

'Door Alarm' (Alarma de la puerta)

La alarma de la puerta le avisa cuando una de las puertas se ha dejado abierta por aproximadamente tres minutos. Cuando esto ocurra, la luz de alarma de la puerta destellará y escuchará una señal sonora.



Para activar:

Oprima la tecla **'Door Alarm'** una vez. La luz indicadora de la alarma de la puerta se encenderá.

Para desactivar:

Oprima la tecla **'Door Alarm'** una vez. La luz indicadora se apagará.

Para apagar la señal sonora:

Oprima la tecla **'Door Alarm'** una vez o cierre la puerta.

'Max Cool' (Enfriamiento máximo)

La función de frío máximo se activa automáticamente y se enciende la luz indicadora. Esta característica ofrece la capacidad de enfriar el refrigerador y el congelador después de que la puerta haya estado abierta por mucho tiempo o cuando coloque alimentos tibios en el interior. Esta característica hace que las temperaturas del refrigerador y congelador bajen al mínimo. **Importante:** Cuando esta función está activada, las teclas **+** y **-** del control del 'Refrigerator' (Refrigerador) y del 'Freezer' (Congelador) no podrán ser usadas.



Para activar:

Oprima la tecla **'Max Cool'** una vez. La luz indicadora de frío máximo se encenderá.

Para desactivar:

Oprima la tecla **'Max Cool'** una vez. La luz indicadora se apagará.

La función de frío máximo se desactivará automáticamente después de 2 horas.

Preferencias del usuario

Acceda al menú 'User Preferences' (Preferencias del usuario) para:

- Cambiar la presentación de la temperatura de °F a °C.
- Habilitar o inhabilitar las alarmas audibles.
- Ajustar el nivel de iluminación al que la luz automática del dispensador se iluminará (cuando esta función está activada en el dispensador de hielo y de agua).
- Activar la 'Sabbath Mode' (Modo de sabático).

Para acceder al menú de preferencias del usuario, mantenga pulsado el botón **'Door Alarm'** por *tres* segundos. Cuando se está en el modo de preferencias del usuario, en la pantalla de temperatura del congelador aparecerá un título corto de la función, y el estado de la función aparecerá en la pantalla del refrigerador.

1. Use los controles **+** y **-** del 'Freezer' para desplazarse por las funciones.
2. Cuando aparezca la función que desea, use los controles **+** y **-** del 'Refrigerator' para cambiar el estado.
3. Una vez terminados los cambios, pulse el botón **'Door Alarm'** por *tres* segundos.

Indicador de temperatura (F_C)

Cambie el indicador para mostrar las temperaturas en grados Fahrenheit o grados Celsius.

Alarma (AL)

Cuando el modo de alarma está desactivado, todas las alarmas audibles se mantienen inhabilitadas hasta que se active nuevamente la función.

Selección automática del nivel de iluminación (LL)

Esta posición ajusta el nivel de iluminación en que la luz del dispensador se iluminará cuando el sensor detecta que los niveles de iluminación en la habitación son bajos. La posición 1 es el nivel de iluminación más oscuro, la posición 9 es el nivel más brillante. **Importante:** Para aprovechar esta opción, la función de selección automática de nivel de iluminación debe estar activada en el control del dispensador de hielo y de agua.

Modo de sabático (SAb)

Cuando el modo de sabático está activado, todas las luces de controles, las luces interiores y la luz nocturna estarán inhabilitadas hasta que se desactive la función. Pulse el botón **Door Alarm** por *tres* segundos para habilitar las luces.

Notas:

- Si ocurre un corte de energía eléctrica, el control permanecerá en el modo de sabático al restablecerse la energía.
- La luz del dispensador no activará durante dispensar mientras que en el modo de Sabbath.

Superficies calientes del gabinete

Algunas veces, el frente del gabinete del refrigerador puede estar caliente al tacto. Esto es algo que ocurre normalmente para ayudar a evitar que se condense humedad en el gabinete. Esta condición será más notoria cuando el refrigerador se enciende por primera vez, durante el clima caluroso y después de que las puertas permanecen abiertas por largo rato o se abren repetidas veces.



Hielo y agua

Nota: Durante el uso inicial del dispensador de agua y la máquina de hacer hielo, habrá un retardo de uno o dos minutos mientras el tanque de agua se llena antes de que se dispense agua o se haga hielo. Después de conectar por primera vez el refrigerador al suministro de agua de la casa, descarte los primeros 10 a 14 vasos de agua. En algunas casas donde el agua es de mala calidad podría ser necesario un enjuague adicional.

Dispensador de hielo y agua

Para usar la paleta dispensadora:

- Escoja la selección de **'Water'** (Agua) en el tablero de control del dispensador.
- Empuje un recipiente firme de boca ancha contra la paleta dispensadora.
- Quite presión de la paleta dispensadora para detener el flujo de agua. Puede seguir saliendo un poco de agua y juntarse en la bandeja del dispensador. Los derrames grandes deben secarse con un trapo.

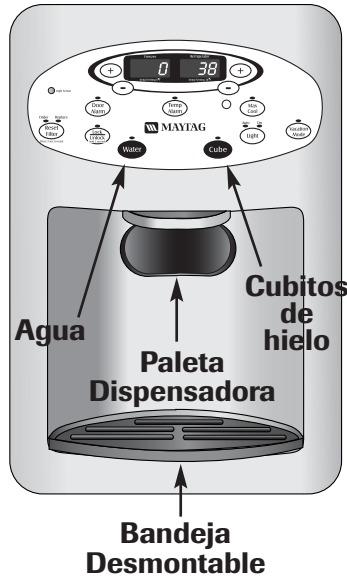

Bandeja desmontable

La bandeja desmontable en la parte inferior del área del dispensador está diseñada para juntar los derrames pequeños y se puede sacar fácilmente para limpiar y vaciar.

Importante: La bandeja desmontable no tiene desagüe. **No** deje que la bandeja se desborde. Si lo hace, saque la bandeja y seque el agua con un trapo.

Para dispensar hielo y agua:

- Seleccione el modo **'Water'** o **'Cube'** (Cubitos) pulsando el botón en el tablero de control del dispensador. Una luz verde sobre el botón indica el modo seleccionado.
- Empuje el recipiente contra la paleta dispensadora. Cuando dispense hielo, sujete el recipiente lo más cerca posible del tubo de salida para reducir las salpicaduras.

Nota: Si el dispensador funciona por más de cinco minutos, un sensor de bloqueo automático corta la energía eléctrica al área del dispensador. Para información sobre desbloqueo, vea la sección *Bloqueo/desbloqueo del dispensador*.

Bloqueo/desbloqueo del dispensador

La función de bloquear/desbloquear el dispensador impide que se dispense hielo o agua.

Bloqueo/desbloqueo del dispensador

La función de bloquear/desbloquear el dispensador impide que se dispense hielo o agua.



Para bloquear el dispensador:

- Mantenga oprimido el botón **'Lock/Unlock'** por tres segundos. Cuando el dispensador está bloqueado, se ilumina una luz verde indicadora sobre el botón.

Para desbloquear el dispensador:

- Mantenga oprimido el botón **'Lock/Unlock'** por tres segundos. La luz verde sobre el botón se apagará.

Máquina automática de hacer hielo

Conecte la máquina de hacer hielo al suministro de agua, como se indica en las páginas 72 y 73.

Un buen flujo de agua y el refrigerador bien nivelado son esenciales para el funcionamiento óptimo de la máquina de hacer hielo.

Depósito de hielo

El depósito de hielo se encuentra debajo de la máquina de hacer hielo, en la caja superior izquierda del compartimiento de alimentos frescos.

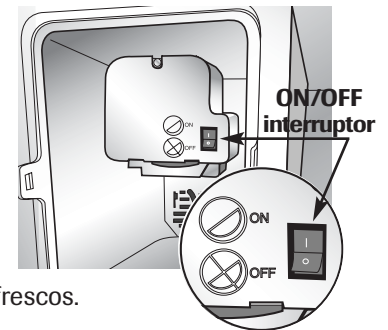
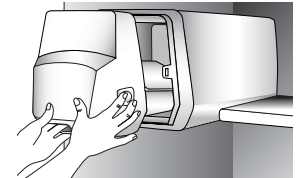

Para sacar:

- Oprima el botón en la parte inferior derecha del depósito para hielo para soltarlo de la caja. Siga tirando hasta sentir resistencia. Levante el frente del depósito para hielo y sáquelo. Oprima el interruptor en el frente de la máquina de hacer hielo para desactivarla.

Importante: **No** saque el depósito de hielo sin antes oprimir **Apagado** el interruptor de la máquina de hacer hielo. Si se saca el depósito mientras la máquina está encendida puede caer hielo en la caja del depósito, lo que causaría el bloqueo del dispensador e impediría la colocación correcta del depósito.

Nota: Se tendrá acceso limitado al depósito de hielo cuando la puerta izquierda del compartimiento de alimentos frescos está abierta a 90 grados. Mueva el gabinete hacia adelante para permitir que la puerta se abra lo suficiente para tener acceso al depósito de hielo.

Para instalar:

Importante: El depósito de hielo debe estar bien sujeto en su lugar para que dispense correctamente el hielo. De ser necesario, gire el impulsor del tornillo sinfín detrás del depósito de hielo en sentido *contrahorario* para alinear correctamente el depósito con el impulsor.

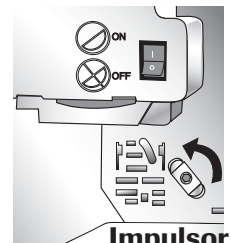

Impulsor del tornillo



Hielo y agua

- Oprima el interruptor para '**ON**' (Activar) la máquina de hacer hielo. Deslice el depósito en los rieles guía ubicados en cada lado de la caja. Empuje el depósito de hielo hasta sentir resistencia. Levante un poco el frente del depósito y empújelo hasta el fondo. **Se escuchará un chasquido cuando el depósito quede correctamente ubicado.**

Instrucciones de uso

- Confirme que el depósito de hielo esté en su lugar.
- Después de que la sección del congelador alcanza una temperatura entre -18° y -17° C (0° a 2° F), la máquina de hacer hielo se llena de agua y comienza a funcionar. Se tendrá un lote completo de hielo en intervalos de una hora, aproximadamente.
- Deje pasar aproximadamente 3 a 6 horas después de la instalación para recibir el primer lote de hielo.
- Descarte el hielo producido en el transcurso de las primeras 12 horas de funcionamiento para verificar que el sistema ha eliminado todas las impurezas.
- Para parar la producción de hielo, oprima el interruptor **ON/OFF** (Encender/Apagar) ubicado en la parte frontal de la máquina de hacer hielo.
- Los primeros dos lotes probablemente contendrán cubitos de tamaño muy pequeño y de formas irregulares debido al aire presente en la tubería de suministro.
- Al ser expulsados, es normal que varios cubitos estén unidos por los extremos. Se pueden separar fácilmente. La máquina de hacer hielo seguirá produciendo hielo hasta que el suministro de cubitos levante el brazo de la máquina y la desactive.
- Los diversos ciclos de la máquina de hacer hielo pueden ir acompañados de ciertos sonidos. Es posible que el motor tenga un leve zumbido, se oír el sonido de los cubitos cuando caen en el depósito vacío y se puede oír de vez en cuando un chasquido o zumbido emitido por la válvula de agua.
- Si el hielo no se usa con frecuencia, los cubitos pueden ponerse turbios, achicar, pegar unos con otros y tener mal sabor. Vacíe el depósito de hielo periódicamente y lávelo con agua tibia. Asegúrese de secar completamente el depósito *antes* de colocarlo de vuelta.
- Las bebidas y los alimentos **no** deben colocarse en el depósito de hielo para que se enfríen rápidamente. Esos artículos pueden causar el mal funcionamiento de la máquina de hacer hielo.
- Coloque el interruptor en la parte frontal de la máquina de oprimir hielo en la posición '**OFF**' cuando el suministro de agua vaya a estar cortado por varias horas.

⚠ ADVERTENCIA

Para evitar lesiones personales o daños a la propiedad, respete lo siguiente:

- **No** ponga los dedos ni las manos en el mecanismo automático de hacer hielo mientras el refrigerador está enchufado. Esto lo ayudará a protegerse de posibles lesiones. También evitará la interferencia con las piezas móviles del mecanismo de eyección y del elemento calentador que suelta los cubitos.
- En raras ocasiones, los cubitos de hielo se decoloran, generalmente apareciendo de un tono verde azulado. La causa de esta decoloración poco común puede ser una combinación de factores tales como ciertas características del agua local, la tubería de la casa y la acumulación de sales de cobre en una tubería de suministro de agua inactiva que alimenta la máquina de hacer hielo. El consumo continuado de tales cubitos de hielo decolorados puede ser nocivo para la salud. Si nota dicha decoloración, descarte los cubitos de hielo y póngase en contacto con su concesionario para comprar e instalar un filtro en la tubería de agua.
- El daño causado por una mala conexión de agua puede causar el desarrollo de moho/mildiu.
- Limpie los derrames de hielo y agua para evitar lesiones personales e impedir el crecimiento de moho/mildiu.
- **No** dispense hielo directamente a un vaso de vidrio delgado, loza fina o cristal delicado.



Filtro de agua

Retiro e instalación del filtro de agua

⚠ ADVERTENCIA

Para evitar una enfermedad grave o la muerte, **no** use el refrigerador en lugares donde el agua no es segura o es de calidad desconocida, sin la desinfección adecuada antes o después de usar el filtro.

⚠ PRECAUCIÓN

Después de instalar un filtro de agua nuevo, si por cualquier motivo tiene que sacar el filtro, siempre dispense agua por dos minutos antes de hacerlo. El aire retenido en el sistema puede causar la expulsión de agua y del cartucho. Tenga cuidado al sacarlo.

- La tapa de derivación no filtra el agua. Asegúrese de tener un cartucho de repuesto disponible cuando tenga que cambiar el filtro.
- Si se deja que el sistema de filtrado de agua se congele, cambie el cartucho de filtro.
- Si no ha utilizado el sistema por varios meses, o si el agua tiene sabor u olor desagradable, enjuague el sistema dispensando agua por dos o tres minutos. Si el sabor u olor desagradable persiste, cambie el cartucho de filtro.

Instalación inicial

El filtro de agua se encuentra en la esquina superior derecha del compartimiento de alimentos frescos.

1. Quite la tapa azul de derivación y guárdela para utilizarla más adelante.



2. Quite la etiqueta de sellado del extremo del filtro e insértelo en el colector del filtro.

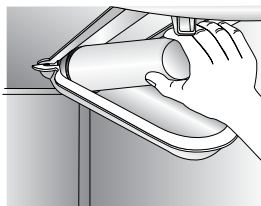

3. Gire el filtro suavemente en sentido horario hasta que tope. Cierre la tapa del filtro a presión.

Sustitución del filtro de agua

Importante: El aire retenido en el sistema puede causar la expulsión de agua y del cartucho. Si por cualquier motivo tiene que sacar el filtro, siempre dispense agua durante por lo menos 2 minutos *antes* de hacerlo. **Tenga cuidado al sacarlo.**

1. Gire el filtro en sentido *contrahorario* hasta que se suelte del colector de filtro.
2. Vacíe el agua del filtro al fregadero y deseche el filtro con la basura normal de la casa.
3. Con un trapo limpie el agua sobrante en la tapa del filtro y siga con la *Instalación inicial*, pasos 2 al 4.

El filtro debe cambiarse por lo menos cada 12 meses.

Importante: La condición del agua y la cantidad utilizada determina la duración del cartucho del filtro de agua. Si el consumo de agua es alto, o si el agua es de mala calidad, habrá que cambiar el cartucho con más frecuencia.

Para comprar un cartucho de repuesto para el filtro de agua, póngase en contacto con su concesionario o llame al 1-877-232-6771 en EE.UU. ó 1-800-688-8408 en Canadá.

El dispensador puede utilizarse sin un cartucho de filtro de agua. Si escoge esa opción, sustituya el filtro por la tapa azul de derivación.

Estado de California
Departamento de Servicio de Salud

Aparato para tratamiento de agua

Número de certificado

03 - 1583

Fecha de emisión: 16 de septiembre de 2003

Fecha de revisión: 22 de abril de 2004

Marca comercial/designación de modelo **Elementos de repuesto**

UKF8001AXX750 UKF8001AXX

469006-750 46 9006

67003523-750 67003523

Fabricante: PentaPure Inc.

El o los aparatos para tratamiento de agua mencionados en este certificado han cumplido con los requisitos de prueba en virtud de la Sección 116830 del Código de Salud y Seguridad para los siguientes contaminantes relacionados con la salud:

Contaminantes microbiológicos y turbidez

Quistes
Turbidez

Contaminantes inorgánicos/radiológicos

Asbesto
Plomo
Mercurio

Contaminantes orgánicos

Atrazina
Lindano
Benceno
Carbofurano
p-diclorobenceno
Toxafeno

Capacidad de servicio nominal: 2838 l (750 gal)

Caudal de servicio nominal: 2,9 l/min (0,78 gal/min)

Condiciones de la certificación:

No utilice en lugares donde el agua es microbiológicamente peligrosa o con agua de calidad desconocida, salvo los sistemas certificados para reducción de quistes que pueden utilizarse en lugares con aguas desinfectadas que posiblemente contienen quistes filtrables.

PuriClean® II Especificaciones del sistema y datos de funcionamiento cartucho filtrante del agua para refrigerador – Modelo UKF8001AXX

Especificaciones

Medida del gasto (máximo) en servicio.....2,9 L/min (0,78 GPM)
 Vida útil (máxima) – modelo UKF8001AXX-7502838 litros/750 galones
 Temperatura máxima de operación38° C /100° F
 Presión mínima de operación241 kPa/35 lbs./pulg
 Temperatura mínima de operación1° C/33° F
 Presión máxima de operación827 kPa/120 lbs./pulg



1000 Apollo Road
 Eagan, Minnesota 55121-2240
 651.450.4913
 EPA EST #35917-MN-1

Datos de funcionamiento

100834/B

Norma N° 42: Efectos Estéticos								
Parámetro	USEPA MCL	Concentración de Influyente	Promedio de Influyente	Efluente		% de Reducción		Reducción Mín. Requerida
				Promedio	Máximo	Promedio	Mínimo	
Cloro	–	2,0 mg/L ± 10%	1,88 mg/L	< 0,05136364 mg/L	< 0,06 mg/L	> 97,26%	96,84%	50%
Sabor y Olor	–	–	–	–	–	–	–	–
Partículas**	–	por lo menos 10.000 partículas/mL	5.700.000 # /mL	30.583 # /mL	69.000 # /mL	99,52%	98,94%	85%

Norma N° 53: Efectos sobre la Salud								
Parámetro	USEPA MCL	Concentración de Influyente	Promedio de Influyente	Efluente		% de Reducción		Reducción Mín. Requerida
				Promedio	Máximo	Promedio	Mínimo	
Turbiedad	1 NTU**	11 ± 1 NTU***	10,7 NTU	0,31 NTU	0,049 NTU	97,09%	95,20%	0,5 NTU
Quistes	Reducción de 99,5%	Mínimo 50.000/L	166.500 # /L	< 1 # /L	< 1 # /L	> 99,99%	> 99,99%	> 99,95%
Asbesto	Reducción de 99%	10 ⁷ a 10 ⁸ fibras/L; fibras > de 10 micrómetros de largo	155 MF/L	< 1 MF/L	< 1 MF/L	> 99,99%	> 99,99%	99%
Plomo a pH 6,5	0,015 mg/L	0,15 mg/L + 10%	0,153 mg/L	< 0,001 mg/L	< 0,001 mg/L	> 99,35%	> 99,29%	0,10 mg/L
Plomo a pH 8,5	0,015 mg/L	0,15 mg/L + 10%	0,150 mg/L	< 0,001 mg/L	< 0,001 mg/L	> 99,33%	> 99,29%	0,10 mg/L
Mercurio a pH 6,5	0,002 mg/L	0,006 mg/L ± 10%	0,006 mg/L	0,0003 mg/L	0,0005 mg/L	95,70%	90,91%	0,002 mg/L
Mercurio a pH 8,5	0,002 mg/L	0,006 mg/L ± 10%	0,006 mg/L	0,0008 mg/L	0,0015 mg/L	86,22%	75,93%	0,002 mg/L
Atrazina	0,003 mg/L	0,009 mg/L + 10%	0,009 mg/L	< 0,002 mg/L	0,002 mg/L	76,99%	75,31%	0,003 mg/L
Benzene	0,005 mg/L	0,015 mg/L ± 10%	0,014 mg/L	0,0006 mg/L	0,0011 mg/L	95,71%	92,14%	0,005 mg/L
Carbofuran	0,04 mg/L	0,08 mg/L ± 10%	0,081 mg/L	< 0,001 mg/L	< 0,001 mg/L	98,74%	98,46%	0,04 mg/L
p-Dichlorobenzene	0,075 mg/L	0,225 mg/L ± 10%	0,208 mg/L	< 0,0005 mg/L	< 0,0005 mg/L	99,76%	99,74%	0,075 mg/L
Lindano	0,0002 mg/L	0,002 mg/L + 10%	0,002 mg/L	0,000 mg/L	< 0,0001 mg/L	98,72%	96,50%	0,0002 mg/L
Toxafeno	0,003 mg/L	0,015 ± 10%	0,015 mg/L	< 0,001 mg/L	< 0,001 mg/L	92,97%	91,67%	0,003 mg/L

* Probado con una medida de gasto de 0,78 GPM (2,9 L/min); presión de 413,5 kPa (60 lbs./pulg.); pH de 7,5 ± 0,5; temp. de 20° C ± 3° C (68° F ± 5° F)

** Medido en partículas/mL. Se usaron partículas de 0,5 – 1 micrón.

*** NTU – Unidades de Turbulencia (Nefelométricas)



Cartuchos filtrantes UKF8001AXX-750 probados y certificados por NSF Internacional en base a las normas ANSI/NSF 42 y 53 para la reducción de las siguientes substancias:

Norma No. 42: Efectos Estéticos
 Reducción del sabor y olor
 Sabor y olor de cloro
 Unidad de Filtración Mecánica
 Reducción de Partículas – Clase I

Norma No. 53: Efectos sobre la Salud
 Unidad de Reducción Química
 Reducción de Plomo, Atrazina, Lindano, Benzene, Carbofuran, p-Dichlorobenzene, Mercurio y Toxafeno
 Unidad de Filtración Mecánica
 Reducción de Quistes, Turbiedad y Asbesto

Condiciones de uso generales

Lea esta Ficha de Datos de Funcionamiento y compare la capacidad de este producto con sus necesidades reales de tratamiento de agua.

NO use este producto donde el agua sea microbiológicamente peligrosa o de calidad desconocida sin haberla desinfectado de manera adecuada antes o después de pasar por el sistema. Los sistemas certificados para reducción de quistes pueden ser usados en agua desinfectada que pueda contener quistes filtrables.

USE SOLAMENTE CON EL SUMINISTRO DE AGUA FRÍA. VERIFIQUE EL CUMPLIMIENTO DE TODOS LOS REGLAMENTOS Y LEYES LOCALES Y ESTATALES.

El sistema de filtración de agua retráctil PuriClean® II usa el cartucho filtrante de repuesto UKF8001AXX. Es esencial el reemplazo oportuno del cartucho para obtener un rendimiento satisfactorio de este sistema de filtración. Por favor consulte la sección correspondiente de esta Guía de Uso y Cuidado para los requerimientos generales de funcionamiento, mantenimiento y reparación de averías. El precio sugerido de venta del filtro de agua de repuesto es de \$39,99.

Este sistema ha sido probado de acuerdo con las normas ANSI/NSF 42 y 53 para la reducción de las substancias indicadas anteriormente. La concentración de las substancias indicadas en el agua que entra al sistema se redujo a una concentración inferior o igual al límite permisible indicado por las normas ANSI/NSF 42 y 53 para el agua que sale a través del sistema.



Características del compartimiento del refrigerador

Repisas

⚠ PRECAUCIÓN

Para evitar lesiones personales o daños a la propiedad, respete lo siguiente:

- **Nunca** intente ajustar una repisa que esté llena de alimentos.
- Confirme que la repisa está bien sujeta *antes* de colocarle cosas.
- Trate las repisas de vidrio templado con mucho cuidado. Las repisas pueden quebrarse repentinamente si se mellan, rayan o quedan expuestas a cambio brusco de temperatura.

Repisas de vidrio 'Spill-Saver^{MR}'

Su refrigerador tiene repisas de vidrio 'Spill-Saver^{MR}'. Las repisas tienen un borde antiderrames que facilita la limpieza, y algunas están provistas de una corredera para deslizarlas hacia fuera. Para deslizarla, tire del frente de la repisa hacia adelante. Para devolverla a su posición original, empuje la repisa hacia dentro.

Para sacar una repisa:

- Incline ligeramente hacia arriba el frente y levante la parte trasera de la repisa, después tire de la misma hacia fuera.

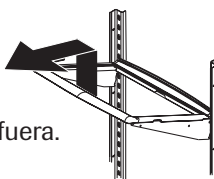

Para trabar la repisa en otra posición:

- Incline hacia arriba el borde delantero de la repisa.
- Inserte el gancho en los orificios del marco que desea y deje que la repisa se asiente en su lugar.
- Asegúrese de que la repisa quede firmemente trabada en la parte trasera.

Cajones de las verduras

La cubierta del cajón de las verduras se utiliza como la bandeja inferior del refrigerador.

Desmontaje de la cubierta del cajón de las verduras:

- Coloque los cajones de las verduras.
- Coloque la mano debajo del marco para empujar el vidrio hacia arriba. Levante el vidrio para sacarlo.
- Levante el marco de los rieles del revestimiento del refrigerador.

Para instalar:

- Vuelva a colocar el marco en los rieles de la pared del refrigerador.
- Vuelva a colocar cuidadosamente el vidrio en el marco.

Almacenamiento en la puerta

Centro de productos lácteos

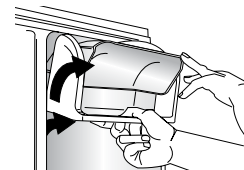

El centro de productos lácteos ofrece almacenamiento conveniente para tales artículos como la mantequilla y la margarina. Este compartimiento puede moverse a lugares diferentes para acomodar las necesidades de conservación de alimentos. Para usar el centro de productos lácteos, levante la tapa.

Desmontaje:

- Levante la tapa, tire de él hacia arriba e inclínelo para sacarlo.

Instalación:

- Coloque el centro de productos lácteos en la puerta y empújelo hacia abajo hasta que quede firmemente asentado en el revestimiento de la puerta.

Contenedores de la puerta

Los contenedores de la puerta pueden moverse para adaptarse a sus necesidades de almacenamiento.

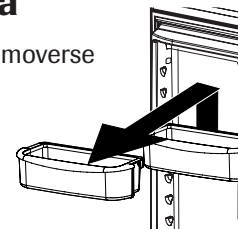

Desmontaje:

- Deslice el contenedor hacia arriba y tire de él derecho hacia afuera.

Instalación:

- Coloque el contenedor en la puerta y empújelo hacia abajo hasta que quede firmemente asentado en el revestimiento de la puerta.

Cajones de las verduras

Los cajones de las verduras ofrecen un ambiente de mayor humedad para la conservación de frutas y verduras frescas.

Controles

Los controles del cajón de las verduras regulan la cantidad de humedad en el cajón. Deslice el control hacia el ajuste '**FRUIT**' (*Frutas*) para productos con cáscaras. Deslice el control hacia el ajuste '**VEGETABLES**' (*Verduras*) para verduras con hojas.

VEGETABLES

FRUIT

HUMIDITY CONTROLLED



Características del compartimiento del refrigerador

Desmontaje:

- Abra el cajón en toda su extensión. Levante la parte delantera del cajón y tire de él derecho hacia afuera.

Instalación:

- Inserte el cajón en los rieles del marco y empuje hacia atrás a su lugar.

Nota: Para obtener mejores resultados, mantenga los cajones de las verduras herméticamente cerrados.

Gaveta 'Chef's Pantry'^{MR}

La 'Chef's Pantry'^{MR} es una gaveta a todo el ancho con control de temperatura regulable. Esta gaveta puede utilizarse para bandejas grandes de fiesta, productos de delicatessen, bebidas o artículos varios, y está provista de un separador para organizar la gaveta en secciones, si así se desea.

Cuenta con un control de temperatura que regula la cantidad de aire frío que entra a la gaveta. El control se encuentra en el lado derecho de la gaveta, debajo de la tapa.

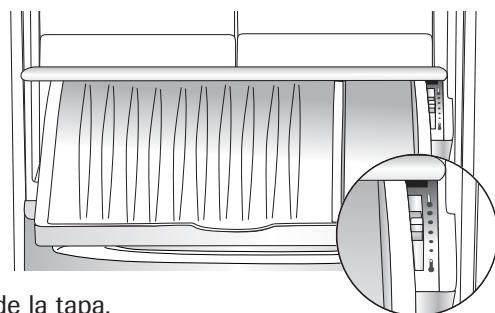

Ponga el control en el **nivel más alto**  para proporcionar la temperatura normal del refrigerador.

Ponga la gaveta en el **nivel más bajo**  cuando desea una temperatura más fría que la del compartimiento principal del refrigerador. Utilice el nivel de temperatura más frío cuando guarde carnes.

Notas:

- El aire frío dirigido a la gaveta puede disminuir la temperatura del refrigerador. Es posible que tenga que ajustar el control del refrigerador.
- **No** coloque verduras de hojas en la gaveta. Las temperaturas más frías podrían dañarlas.

Para sacar la gaveta:

- Levante la tapa. Tire de la gaveta hasta abrirla al máximo. Incline hacia arriba el frente de la gaveta y tire de ella hacia fuera.

Para instalar la gaveta:

- Empuje los rieles de corredera metálicos hacia la parte trasera del refrigerador. Coloque la gaveta en los rieles y deslice la gaveta hacia atrás hasta que encaje en su lugar.

Para sacar el separador:

- Tire de la gaveta completamente hacia fuera y levante la parte delantera del separador para desengancharlo de la pared trasera de la gaveta, después saque la gaveta levantándola.

Para instalar el separador:

- Enganche la parte trasera del separador sobre la pared trasera de la gaveta y bájelo a su lugar.

Accesorios

Protectores adherentes (modelos selectos)

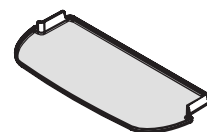

Los protectores adherentes evitan que los objetos se deslicen en los compartimientos de la puerta. Los protectores son removibles y pueden lavarse en la canasta superior del lavavajillas para fácil limpieza.

Bandeja para huevos (el estilo puede variar)

Esta bandeja tiene capacidad para más de una docena de huevos. Se puede sacar para llevar a una superficie de trabajo o para lavarla.

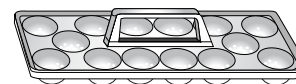

Base para vino/porta latas

El accesorio base para vino/porta latas cabe en la gaveta Chef's Pantry^{MR} o en una repisa.

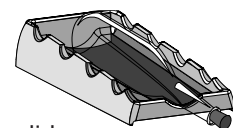

Las botellas o latas pueden colocarse tendidas a lo ancho o una botella sola puede colocarse tendida en la abertura central.

Organizador incorporado 'FastGrab'^{MR}

El organizador vertical está ubicado en la puerta interior izquierda del refrigerador. El organizador está diseñado para almacenar individualmente seis latas de 355 ml (12 oz), botellas de 591 ml (20 oz), biberones o envases de yogurt.

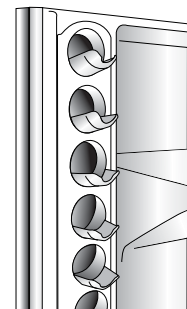



Características del compartimiento del refrigerador

Refrigerador de bebidas con control de temperatura

El enfriador de bebidas mantiene las bebidas y otros artículos a una temperatura más baja que el resto de la sección de alimentos frescos. Una entrada de aire frío permite que el aire de la sección del congelador pase al interior del enfriador de bebidas. El control de enfriador de bebidas se encuentra en la pared derecha del compartimiento de alimentos frescos. El control regula la cantidad de aire frío que entra al enfriador de bebidas. Para una temperatura más fría en el enfriador de bebidas, deslice el control hacia abajo.

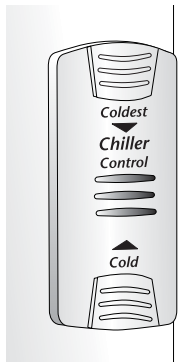

Para sacar:

- Deslice la cubeta hacia arriba y hacia fuera. Sujete firmemente cada lado del enfriador de bebidas, levante y apártelo de la puerta.

Para instalar:

- Proceda en orden inverso al procedimiento anterior.

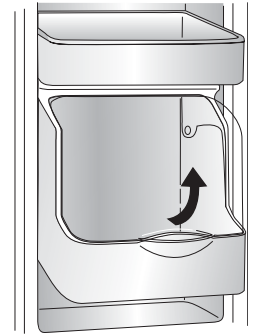

Características del congelador

Caja del congelador

Para sacar:

- Tire de la gaveta hasta abrirla al máximo y levante las cajas para sacarlas.

Para instalar:

- Deslice la caja dentro del congelador. Asegúrese de que los agujeros cuadrados grandes a lo largo de la caja exterior queden alineados con las perillas cuadradas en la gaveta del congelador.

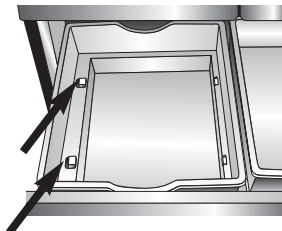

Baje el cajón del congelador

Nota: Vea las paginaciones 70-71 para la información completa sobre un cajón más bajo y retiro del cajón.



Sugerencias para conservar los alimentos

Conservación de alimentos frescos

- La temperatura del refrigerador se debe mantener entre 1° C (34° F) y 4° C (40° F). La temperatura ideal es de 3° C (37° F). Para verificar la temperatura, coloque un termómetro para electrodomésticos en un vaso de agua en el centro del refrigerador. Espere 24 horas antes de verificar la temperatura. Si la temperatura es superior a 4° C (40° F) ajuste los controles según se explica en las páginas 74-75.
- Evite sobrecargar las bandejas del refrigerador pues esto reduce la circulación de aire alrededor de los alimentos y ocasiona enfriamiento irregular.

Frutas y verduras

- El cajón de las verduras retiene la humedad para ayudar a preservar la frescura de las frutas y verduras por períodos más prolongados (ver página 81).
- Clasifique las frutas y verduras *antes* de guardarlas y consuma primero las que se encuentren maduras o magulladas. Descarte aquellas que muestren señales de descomposición.
- Siempre envuelva los alimentos que despiden olor tal como cebollas y repollo de modo que el olor no se transfiera a otros alimentos.
- Aunque las verduras necesitan cierta cantidad de humedad para retener la frescura, demasiada humedad puede acortar el tiempo de conservación (especialmente las verduras con hojas). Seque bien las verduras antes de guardarlas.
- No lave las verduras frescas hasta el momento de usarlas.

Carnes y quesos

- El almacenamiento en el cajón 'Chef's Pantry'^{MR} ayuda a preservar la calidad durante períodos más largos de tiempo.
- La carne cruda de res y de ave debe envolverse muy bien para que no ocurran derrames ni contaminación de otros alimentos o superficies.
- A veces se puede formar moho en la superficie de los quesos duros (Suizo, Cheddar y Parmesano). Corte por lo menos 2,5 cm (1") alrededor y debajo del área afectada. Mantenga el cuchillo o instrumento cortante alejado del moho. El queso restante retendrá su sabor y se puede comer sin preocupación. **No** trate de conservar las rodajas individuales de queso, el queso cremoso, el requesón, la crema, nata cortada o yogur cuando tengan señales de moho.

Productos lácteos

- Para almacenar leche y crema, colóquelas en el refrigerador de bebidas con control de temperatura, el cual está diseñado para mantener una temperatura más baja para una frescura y duración óptimas.

- La mayoría de los productos lácteos como la leche, yogur, nata cortada y requesón muestran la fecha de vencimiento en sus envases para asegurar su correcta duración. Guarde estos alimentos en los envases originales y refrigérelos inmediatamente después de comprarlos y después de cada uso.

Conservación de alimentos congelados

- El compartimiento del congelador de un refrigerador debe ser mantenido aproximadamente a -18° C (0° F). Para verificar la temperatura, coloque un termómetro para electrodomésticos entre los paquetes congelados y espere 24 horas antes de verificarla. Si la temperatura es superior a -18° C (0° F), ajuste el control como se indica en las páginas 74-75.
- El congelador funcionará más eficazmente si se ocupa por lo menos dos tercios de su capacidad.

Envoltura de los alimentos para su congelación

- Para reducir la deshidratación y el deterioro de la calidad de los alimentos, use papel de aluminio, envoltura para alimentos congelados, bolsas especiales para alimentos congelados o envases herméticamente cerrados. Extraiga la mayor cantidad posible de aire del paquete y asegúrese de que esté bien sellado. El aire atrapado puede resecar, cambiar de color o dar mal sabor (quemadura de congelación) a los alimentos.
- Envuelva bien las carnes frescas y la carne de ave con envoltura especial para alimentos congelados antes de guardarlas.
- **No** congele nuevamente la carne que se haya descongelado completamente.

Colocación de los alimentos en el congelador

- Evite guardar demasiados alimentos tibios en el congelador de una sola vez. Esto sobrecarga el congelador, reduce la velocidad de congelación y puede elevar la temperatura de los alimentos congelados.
- Deje un espacio entre los paquetes de manera que el aire pueda circular libremente para que los alimentos se congelen lo más rápido posible.

Consulte la *Tabla de conservación de los alimentos* en las páginas 84 y 85 para los tiempos de almacenamiento aproximados.



Sugerencias para conservar los alimentos

Tabla de conservación de los alimentos

Los tiempos de conservación son aproximados y pueden variar dependiendo del tipo de empaque, temperatura de almacenamiento y la calidad del alimento cuando fue comprado.

ALIMENTOS	REFRIGERADOR	CONGELADOR	SUGERENCIAS PARA LA CONSERVACION
PRODUCTOS LACTEOS			
Mantequilla	1 mes	6 a 9 meses	Envuelva bien o cubra.
Leche y crema	1 semana <i>Almacene en el refrigerador de bebidas con control de temperatura.</i>	No se recomienda	Verifique la fecha del envase. Cierre firmemente. No vuelva a colocar las porciones no usadas en el envase original. No congele la crema a menos que sea batida.
Queso en crema, queso en pasta y alimentos de queso	1 a 2 semanas	No se recomienda	Envuelva bien.
Requesón	3 a 5 días	No se recomienda	Guarde en el envase original. Verifique la fecha del envase.
Nata cortada	10 días	No se recomienda	Guarde en el envase original. Verifique la fecha del envase.
Queso duro (Suizo, Cheddar y Parmesano)	1 a 2 meses	4 a 6 meses Puede quedar migajoso	Envuelva bien. Recorte las partes afectadas por el moho.
HUEVOS			
Huevos enteros	3 semanas	No se recomienda	Refrigere colocando los extremos pequeños hacia abajo.
Claros o yemas restantes	2 a 4 días	9 a 12 meses	Por cada taza de yemas que se desee congelar, agregue 1 cucharadita de azúcar si se van a usar en dulces o una cucharadita de sal si es para platillos no dulces.
FRUTAS <i>Almacene en el cajón de verduras</i>			
Manzanas	1 mes	8 meses (cocinadas)	También se pueden guardar manzanas verdes o duras a una temperatura de 15° C a 21° C (60° F a 70° F).
Plátanos	2 a 4 días	6 meses (enteros /pelados)	Madúrelas a temperatura ambiente <i>antes</i> de ser refrigeradas. Nota: Los plátanos se oscurecen cuando son refrigerados.
Peras, ciruelas, aguacate	3 a 4 días	No se recomienda	Madúrelas a temperatura ambiente <i>antes</i> de ser refrigeradas. Nota: Los aguacates se oscurecen cuando son refrigerados.
Fresas, cerezas, damascos	2 a 3 días	6 meses	Madúrelas a temperatura ambiente <i>antes</i> de ser refrigeradas.
Uvas	3 a 5 días	1 mes (enteras)	Madúrelas a temperatura ambiente <i>antes</i> de ser refrigeradas.
Frutas ácidas	1 a 2 semanas	No se recomienda	También se pueden refrigerar a 15° C a 21° C (60° F a 70° F). Si se refrigeran, guárdelas sin cubrirlas.
Piña, en trozos	2 a 3 días	6 a 12 meses	No madurarán después de la compra. Use rápidamente.



Sugerencias para conservar los alimentos

ALIMENTOS	REFRIGERADOR	CONGELADOR	SUGERENCIAS PARA LA CONSERVACION
VERDURAS <i>Almacene en el cajón de verduras</i>			
Espárragos	1 a 2 días	8 a 10 meses	No lave antes de refrigerar. Guarde en el cajón de las verduras.
Repollitos de Bruselas, brócoli, coliflor, chícharos, frijoles, cebollas, pimientos	3 a 5 días	8 a 10 meses	Envuelva los alimentos que producen olor. Deje los chícharos en las vainas.
Repollo, apio	1 a 2 semanas	No se recomienda	Envuelva los alimentos que producen olor y refrigere en el cajón de las verduras.
Zanahorias, pastinaca, betarraga y nabos	7 a 10 días	8 a 10 meses	Retire los tallos verdes. Envuelva los alimentos que producen olor y refrigere en el cajón de las verduras.
Lechuga	7 a 10 días	No se recomienda	
AVES y PESCADO <i>Almacene en el cajón 'Chef's Pantry'^{MR} o en el congelador</i>			
Pollo y pavo, entero	1 a 2 días	12 meses	Mantenga en el envase original para refrigeración. Coloque en el compartimiento de la carne y queso. Cuando congele por más de dos semanas, envuelva nuevamente con envoltura para congelador.
Pollo y pavo, presas	1 a 2 días	9 meses	
Pescado	1 a 2 días	2 a 6 meses	
CARNES <i>Almacene en el cajón 'Chef's Pantry'^{MR} o en el congelador</i>			
Tocino	7 días	1 mes	
Res o cordero, molida	1 a 2 días	3 a 4 meses	Las carnes frescas pueden ser guardadas en el envase original para su refrigeración.
Res o ternera, asada y bistec	3 a 5 días	6 a 9 meses	Colóquelas en el compartimiento de la carne y queso. Cuando congele por más de dos semanas, envuelva nuevamente con envoltura para congelador.
Jamón, completamente cocido, entero	7 días	1 a 2 meses	
mitad	5 días	1 a 2 meses	
rebanadas	3 días	1 a 2 meses	
Fiambres	3 a 5 días	1 a 2 meses	Los fiambres sin abrir envasados al vacío pueden ser guardados durante dos semanas en el compartimiento de la carne y queso.
Cerdo, asado	3 a 5 días	4 a 6 meses	
Cerdo, chuletas	3 a 5 días	4 meses	
Salchichas, molidas	1 a 2 días	1 a 2 meses	
Salchichas, ahumadas	7 días	1 a 2 meses	
Ternera	3 a 5 días	4 a 6 meses	
Salchichas	7 días	1 mes	Las carnes procesadas deben ser bien envueltas y guardadas en el compartimiento de la carne y queso.

Fuentes: Ministerio de Agricultura de los Estados Unidos; Instituto de Mercadotecnia de Alimentos; Servicio de Extensión Cooperativa, Universidad Estatal de Iowa



Cuidado y limpieza

⚠ ADVERTENCIA

Para evitar las sacudidas eléctricas, que pueden causar graves lesiones personales o la muerte, corte el suministro eléctrico al refrigerador *antes* de limpiarlo. Después de la limpieza, conecte el suministro eléctrico.

⚠ PRECAUCIÓN

Para evitar lesiones personales o daños a la propiedad, respete lo siguiente:

- Lea y siga las instrucciones del fabricante para todos los productos de limpieza.
- **No** coloque las cubetas, repisas ni accesorios en el lavavajillas. Se podrían agrietar o combar los accesorios.

Tabla de limpieza del refrigerador

PIEZA	NO USE	USE
Puertas con acabado texturizado y exterior pintado liso (algunos modelos) <i>El daño causado al acabado de acero inoxidable debido al uso incorrecto de productos de limpieza o productos no recomendados no está cubierto bajo esta garantía del producto..</i>	Limpiadores abrasivos o fuertes Amoníaco Blanqueador de cloro Detergentes o solventes concentrados Esponjas de fregar metálicas o de plástico texturizado	Use 59 ml (4 cucharadas) de bicarbonato de sosa disuelto en 1 litro (1 qt) de agua jabonosa tibia. Enjuague la superficie con agua tibia limpia y seque inmediatamente para que no queden manchas de agua.
Interior del gabinete		
Exterior y puertas de acero inoxidable (algunos modelos) Importante: <i>El daño causado al acabado de acero inoxidable debido al uso incorrecto de productos de limpieza o productos no recomendados no está cubierto bajo esta garantía del producto.</i>	Limpiadores abrasivos o fuertes Amoníaco Blanqueador con cloro Detergentes o solventes concentrados Esponjas de fregar metálicas o de plástico texturizado Productos a base de vinagre Limpiadores a base de cítricos	Use agua jabonosa tibia y una esponja o paño suave y limpio. Enjuague la superficie con agua tibia limpia y seque inmediatamente para que no queden manchas de agua. Para pulir las superficies y evitar dejar huellas dactilares, aplique después una capa de Stainless Steel Magic Spray (Nº de pieza 2000008*).
Tubo dispensador de hielo y burletes de las puertas	Limpiadores abrasivos o fuertes Esponjas de fregar metálicas o de plástico texturizado	Use agua jabonosa tibia y una esponja o paño suave y limpio.
Serpentín del condensador <i>Para tener acceso, retire la rejilla de la base.</i>	Cualquier cosa salvo una aspiradora	Use la boquilla de la manguera de la aspiradora.
Rejilla de salida del ventilador del condensador <i>Vea la parte trasera del refrigerador.</i>		Use la boquilla de la manguera de la aspiradora con un accesorio de cepillo.
Accesorios <i>Repisas, cubetas, gavetas, etc.</i>	Un lavavajillas	Siga las instrucciones de retiro e instalación en la sección correspondiente. Deje que los artículos se ajusten a la temperatura ambiental. Diluya un detergente suave y use una esponja o paño limpio y suave para limpiar. Use un cepillo con cerdas de plástico para limpiar las hendiduras. Enjuague las superficies con agua tibia limpia. Seque los artículos de vidrio y transparentes inmediatamente para que no queden manchas.

*1-877-232-6771 en EE.UU. o al 1-800-688-8408 en Canadá.



Cuidado y limpieza

Eliminación de los olores del refrigerador

⚠ ADVERTENCIA

Para evitar las sacudidas eléctricas, que pueden causar graves lesiones personales o la muerte, corte el suministro eléctrico al refrigerador *antes* de limpiarlo. Después de la limpieza, conecte el suministro eléctrico.

1. Retire todos los alimentos y apague el refrigerador.
2. Corte la energía eléctrica al refrigerador.
3. Limpie las paredes, el piso y el techo del interior del gabinete, las gavetas, repisas y burletes de acuerdo a las instrucciones en la página 86.
4. Diluya un detergente suave y con un cepillo de cerdas de plástico introduzca la solución en las hendiduras. Deje reposar por 5 minutos. Enjuague las superficies con agua tibia. Seque las superficies con un paño suave y limpio.
5. Lave todas las botellas, envases y frascos y séquelos. Descarte los artículos que se hayan echado a perder o tengan fecha vencida.
6. Envuelva los alimentos olorosos o guárdelos en envases herméticos para evitar que los olores se pasen a otros alimentos.
7. Conecte la energía eléctrica y coloque los alimentos en el refrigerador.
8. Deje que el refrigerador se enfríe.
9. Después de 24 horas, revise para ver si se eliminó el olor.

Si el olor persiste:

1. Saque las gavetas y colóquelas en la repisa superior del refrigerador.
2. Rellene las secciones de refrigerador y congelador – incluidas las puertas – con hojas arrugadas de periódico en blanco y negro.
3. Coloque briquetas de carbón repartidas en el periódico arrugado en los compartimientos del congelador y de alimentos frescos.
4. Cierre las puertas y deje sin tocar por 24 a 48 horas.

Sugerencias para ahorrar energía

- Evite llenar en exceso las repisas del refrigerador. El llenado excesivo reduce la circulación de aire alrededor de los alimentos y hace que el motor del refrigerador funcione por períodos más largos.
- Evite agregar demasiados alimentos calientes en el refrigerador de una sola vez. Eso sobrecarga los compartimientos y reduce el ritmo de enfriamiento.
- **No** use papel de aluminio, papel encerado o toallas de papel para forrar las repisas. Eso disminuye la circulación de aire y el refrigerador consume más energía eléctrica.
- Un congelador lleno hasta dos tercios de su capacidad funciona más eficientemente.
- Instale el refrigerador en la parte más fría de la habitación. Evite los lugares expuestos a la luz solar, o cerca de conductos de calefacción, registros u otros artefactos electrodomésticos que produzcan calor. Si esto no es posible, aísole el exterior utilizando una sección de gabinete o una capa adicional de material aislante.
- Limpie los burletes de las puertas cada tres meses de acuerdo a las instrucciones de limpieza. Eso asegurará que las puertas cierren herméticamente y el refrigerador funcione eficientemente.
- Tómese el tiempo para organizar los artículos en el refrigerador y reducir así el tiempo que la puerta permanece abierta.
- Para asegurarse de que las puertas cierren bien, nivele el refrigerador de acuerdo a las instrucciones en las páginas 68-69.
- Cada tres meses, limpie el serpentín del condensador como se indica en las instrucciones de limpieza. Eso mejorará el consumo de energía y el rendimiento de enfriamiento.



Cuidado y limpieza

Sustitución de las bombillas de luz

⚠ ADVERTENCIA

Para evitar las sacudidas eléctricas, que pueden causar graves lesiones personales o la muerte, corte el suministro eléctrico al refrigerador *antes* de cambiar una bombilla. Después de cambiar la bombilla, vuelva a conectar el suministro eléctrico.

⚠ PRECAUCIÓN

Para evitar lesiones personales o daños a la propiedad, respete lo siguiente:

- Espere hasta que la bombilla esté fría.
- Use guantes para cambiar la bombilla.

Sección de alimentos frescos

Las bombillas de la sección de alimentos frescos se encuentran en la parte superior del compartimiento y debajo de la caja de almacenamiento de hielo. La bombilla del congelador se encuentra en la parte delantera superior de la sección de congelador.

Parte delantera superior de la sección de alimentos frescos

1. Apriete ambos lados del escudo protector de la bombilla en la parte abierta mientras tira del mismo hacia abajo para sacarlo.

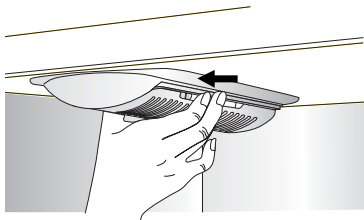

2. Saque las bombillas.
3. Sustitúyalas por bombillas para electrodomésticos de capacidad **no mayor que 40 W.**

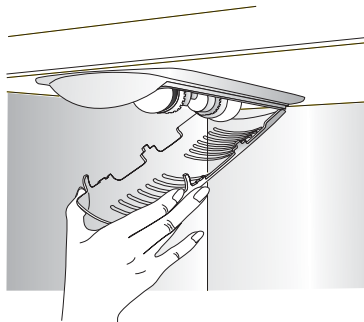

4. Vuelva a colocar la cubierta de la bombilla insertando las lengüetas del protector en los agujeros del revestimiento en cada lado del conjunto de luz. **No** fuerce el escudo protector más allá del punto de enganche. Al hacerlo se puede dañar el escudo.

Luz del compartimiento de alimentos frescos

1. Tire de la cubierta hacia afuera, apriete a lo largo del borde superior y gire la cubierta hacia arriba y hacia adelante para sacarla.

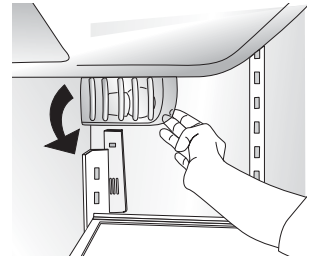

2. Saque la bombilla. Sustitúyala por una bombilla para electrodomésticos de capacidad **no mayor que 40 W.**

3. Inserte las lengüetas inferiores de la cubierta en las ranuras en el revestimiento del compartimiento de alimentos frescos. Gírela hacia arriba para que encaje en las ranuras ubicadas debajo de la caja de almacenamiento de hielo.

Luz del congelador

1. Saque la bombilla.
2. Sustitúyala por una bombilla para electrodomésticos de capacidad **no mayor que 40 W.**

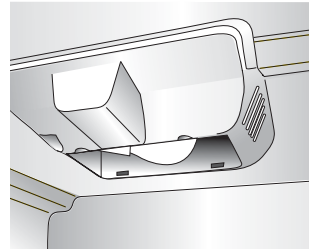



Cuidado y limpieza

Preparación para las vacaciones

⚠ PRECAUCIÓN

Ante cualquier posibilidad de que la temperatura vaya a bajar por debajo de 0° C (-18° F) en el lugar donde se encuentra ubicado el refrigerador, se recomienda que el sistema de suministro de agua (incluidos el tanque y la válvula de agua) sea vaciado por un técnico calificado.

Para períodos cortos de ausencia o vacaciones (tres meses o menos):

1. Retire todos los productos perecederos.
2. Si durante su ausencia nadie va a revisar de vez en cuando su refrigerador, retire también todos los artículos del congelador.
 - Corte el suministro de agua a la máquina de hacer hielo con por lo menos un día de anticipación.
 - Después de que caiga el último lote de hielo, **'OFF'** (Apague) el interruptor de la máquina de hacer hielo.
 - Vacíe el depósito de hielo.
3. Si la temperatura ambiente va a bajar por debajo de 13° C (55° F), siga las instrucciones para períodos de ausencia más largos.

Para períodos largos de vacaciones o ausencia (más de tres meses) O si la temperatura de la habitación va a bajar por debajo de 13° C (55° F):

1. Retire los alimentos.
 - Corte el suministro de agua a la máquina de hacer hielo con por lo menos un día de anticipación.
 - Después de que caiga el último lote de hielo, **'OFF'** el interruptor de la máquina de hacer hielo.
 - Vacíe el depósito de hielo.
2. Saque el cartucho de filtro de agua e instale la tapa de derivación de filtro. Deseche el cartucho viejo.
3. **APAGUE** el control del 'Freezer' (Congelador).
4. Desenchufe el refrigerador.
5. Limpie a fondo el interior de los dos compartimientos con una solución de bicarbonato de sosa y un paño suave y limpio (cuatro cucharadas de bicarbonato de sosa en 1 litro [1 qt] de agua tibia).
6. Seque completamente.
7. Sujete las dos puertas en posición abierta para evitar los olores y para que no se cierren durante su ausencia.

A su regreso

Después de un período corto de ausencia o vacaciones:

- Conecte el suministro de agua y abra la válvula de paso (vea la página 69).
- Vigile la conexión de agua por 24 horas y si es necesario corrija las fugas.
- Llene 10 a 15 vasos de agua del dispensador para enjuagar el sistema.
- Para activar la máquina de hacer hielo, ponga el interruptor en la posición **'ON'** (Encendido).
- Descarte por lo menos los primeros tres lotes de hielo.

Después de un período largo de ausencia o vacaciones:

- Conecte el suministro de agua y abra la válvula de paso (vea la página 69).
- Enchufe el refrigerador y vuelva a ajustar los controles (vea las páginas 74 y 75).
- Vigile la conexión de agua por 24 horas y si es necesario corrija las fugas.

Deje correr agua por el dispensador durante por lo menos tres minutos con la tapa de derivación del filtro instalada, después instale el filtro de agua (vea la página 78).

- Después de instalar el filtro de agua, deje correr agua por el dispensador continuamente durante por lo menos dos minutos o hasta que el agua corra ininterrumpidamente. Inicialmente se puede notar un retardo de uno a dos minutos en la salida de agua mientras los tanques internos se llenan.
- Para activar la máquina de hacer hielo, ponga el interruptor en la posición **'ON'**.
- Descarte el hielo producido en el transcurso de las primeras 12 horas (por lo menos los primeros tres lotes).

Preparación para un traslado

- Siga las instrucciones para períodos largos de vacaciones/ausencia, hasta el paso 7.
- Para evitar daños, inmovilice todos los artículos sueltos tales como repisas y gavetas sujetándolos bien con cinta adhesiva en su lugar.
- Sujete las puertas en posición cerrada con cinta adhesiva.
- Para trasladar el refrigerador, utilice una carretilla para electrodomésticos. **SIEMPRE** monte el refrigerador en la carretilla desde el costado o parte trasera - **NUNCA** la parte delantera.
- Asegúrese de que el refrigerador permanezca en posición vertical durante el traslado.



Sonidos de funcionamiento

Los mejoramientos hechos al diseño del sistema de refrigeración pueden producir sonidos en su nuevo refrigerador que son diferentes o no existían en un modelo más antiguo. Se hicieron estos mejoramientos para crear un refrigerador que preserve mejor los alimentos, consuma menos energía y sea en general más silencioso. Debido a que los nuevos refrigeradores funcionan más silenciosos, es posible que se detecten sonidos que existían en los modelos más antiguos, pero eran enmascarados por otros niveles acústicos más altos. Muchos de estos sonidos son normales. Sírvase notar que las superficies adyacentes a un refrigerador, tales como paredes macizas, pisos y armarios, pueden hacer que estos sonidos parezcan más fuertes. A continuación damos una lista de algunos de los sonidos normales que podrían escucharse en un refrigerador nuevo.

SONIDO	CAUSAS POSIBLES	SOLUCIÓN
Chasquido	• El control (A) del congelador emite un chasquido cuando activa o desactiva el compresor.	• Funcionamiento normal
	• El temporizador de desescarchado o el control amortiguador eléctrico (algunos modelos) (B) suena como reloj eléctrico y hace un chasquido al iniciar y terminar el ciclo de desescarchado.	• Funcionamiento normal
Torbellino de aire	• El ventilador (D) del condensador hace este ruido mientras está funcionando.	• Funcionamiento normal
	• El ventilador (C) del congelador hace este ruido mientras está funcionando.	• Funcionamiento normal
	• El ventilador (C) del congelador reduce la velocidad hasta detenerse cuando se abre la puerta del congelador.	• Funcionamiento normal
Sonido de gorgoteo o hervor	• El refrigerante del evaporador (E) e intercambiador de calor (F) hace este ruido cuando fluye.	• Funcionamiento normal
Ruidos secos	• Caída de los cubitos de hielo de la máquina de hacer hielo en la cubeta (G) .	• Funcionamiento normal
	• Cierre del tubo de salida de hielo (H) del dispensador.	• Funcionamiento normal
Sonido de vibración	• El compresor (I) hace un sonido pulsante mientras está funcionando.	• Funcionamiento normal
	• El refrigerador está desnivelado.	• Vea <i>Nivelación</i> (página 68).
Zumbido	• La conexión de la válvula de agua (J) zumba cuando la máquina de hacer hielo se llena con agua.	• Funcionamiento normal
Sibilante	• La máquina de hacer hielo (K) está en la posición activada sin tener conectada el agua.	• Funcionamiento normal
	• El tornillo sinfín (L) del hielo hace un ruido sordo cuando agita el hielo al expulsarlo por el dispensador.	• Ponga el interruptor la máquina de hacer hielo en OFF (Apagado) para silenciar el ruido. Para detalles, vea <i>Máquina automática</i> de hacer hielo en la página 76.
	• El compresor (I) puede hacer un ruido agudo mientras funciona.	• Funcionamiento normal
	• La válvula de solenoide (M) haciendo funcionar la puerta del tubo de salida de hielo.	• Funcionamiento normal
Pitido	• Las puertas están abiertas, o no están bien cerradas.	• Vea <i>Apertura y cierre de las puertas de alimentos frescos</i> en la página 73.
	• Alarma de la puerta, alarma de temperatura.	• Vea <i>Alarma de la puerta y Alarma de temperatura</i> en la página 75.

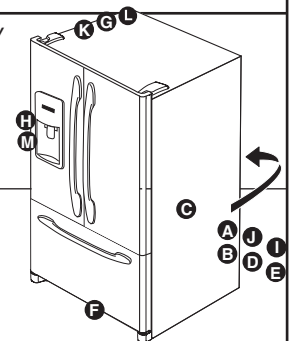



Localización de averías

PROBLEMA	CAUSAS POSSIBLES	MESURES CORRECTRICES
Las luces y el control del congelador están encendidos, pero el compresor no funciona	<ul style="list-style-type: none">• El refrigerador está en el modo de desescarchado.	<ul style="list-style-type: none">• Funcionamiento normal Espere 40 minutos para ver si el refrigerador vuelve a arrancar.
La temperatura en las gavetas con control de temperatura está muy alta	<ul style="list-style-type: none">• Los ajustes de los controles son demasiado bajos.	<ul style="list-style-type: none">• Para el ajuste de los controles, vea las páginas 74 y 75.
	<ul style="list-style-type: none">• Los controles del congelador están ajustados demasiado bajos.	<ul style="list-style-type: none">• Para el ajuste de los controles, vea las páginas 74 y 75.
	<ul style="list-style-type: none">• La gaveta está mal colocada.	<ul style="list-style-type: none">• Para verificar la posición de la gaveta, vea las páginas 70 y 71.
El refrigerador no funciona	<ul style="list-style-type: none">• El refrigerador no está enchufado.	<ul style="list-style-type: none">• Enchufe el refrigerador.
	<ul style="list-style-type: none">• Los controles táctiles de temperatura están ajustados en "OFF".	<ul style="list-style-type: none">• Para el ajuste de los controles, vea las páginas 74 y 75.
	<ul style="list-style-type: none">• El fusible está quemado, o hay que reposicionar el disyuntor.	<ul style="list-style-type: none">• Sustituya los fusibles que estén quemados. Revise el disyuntor y si es necesario reposiciónelo.
	<ul style="list-style-type: none">• Hubo un corte de energía eléctrica.	<ul style="list-style-type: none">• Llame a la compañía de electricidad local para reportar el corte de energía.
El refrigerador todavía no funciona	<ul style="list-style-type: none">• El refrigerador está funcionando mal.	<ul style="list-style-type: none">• Desenchufe el refrigerador y transfiera los alimentos a otro refrigerador. Ni no dispone de otro, coloque hielo seco en la sección del congelador para preservar los alimentos. La garantía no cubre la pérdida de alimentos. Para asistencia, comuníquese con el departamento de servicio.
La temperatura de los alimentos es demasiado fría	<ul style="list-style-type: none">• El serpentín del condensador está sucio.	<ul style="list-style-type: none">• Limpie de acuerdo con lo indicado en la tabla en la página 86.
	<ul style="list-style-type: none">• Los controles del refrigerador o congelador están ajustados demasiado altos.	<ul style="list-style-type: none">• Para el ajuste de los controles, vea las páginas 74 y 75.
	<ul style="list-style-type: none">• Los alimentos están muy cerca de la entrada de aire superior izquierda.	<ul style="list-style-type: none">• Cambie de lugar los alimentos.
	<ul style="list-style-type: none">• Hiele el compartimiento no bloqueado en lugar.	<ul style="list-style-type: none">• Vea las paginaciones 76 y 77 para verificar la instalación correcta del compartimiento del almacenaje del hielo.
El refrigerador tiene olor	<ul style="list-style-type: none">• Los alimentos que producen olor deben cubrirse o envolverse.	<ul style="list-style-type: none">• Limpie de acuerdo con lo indicado en la tabla en la página 86.
	<ul style="list-style-type: none">• El interior necesita limpieza.	
Todas las bombillas interiores están apagadas	<ul style="list-style-type: none">• El refrigerador no está enchufado.	<ul style="list-style-type: none">• Enchufe el refrigerador.
	<ul style="list-style-type: none">• El fusible está quemado o hay que reposicionar el disyuntor.	<ul style="list-style-type: none">• Sustituya los fusibles que estén quemados.• Revise el disyuntor y si es necesario reposiciónelo.
	<ul style="list-style-type: none">• Las puertas han permanecido abiertas por seis minutos seguidos.	<ul style="list-style-type: none">• Cierre las tres puertas durante por lo menos un segundo.
Se forman gotas de agua en el interior del refrigerador	<ul style="list-style-type: none">• Los niveles de humedad son altos o se ha estado abriendo la puerta repetidamente.	<ul style="list-style-type: none">• Para el ajuste de los controles, vea las páginas 74 y 75.• Reduzca el tiempo que permanece abierta la puerta.• Organice los alimentos de forma eficiente para acortar lo más posible el tiempo que permanece abierta la puerta.
	<ul style="list-style-type: none">• Revise los burletes para comprobar el sello.	<ul style="list-style-type: none">• Si es necesario, limpie de acuerdo con lo indicado en la tabla en la página 86.



Localización solución de averías

PROBLEMA	CAUSES POSSIBLES	MESURES CORRECTRICES
La temperatura de los alimentos es demasiado alta	• La puerta no cierra bien.	• El refrigerador está desnivelado. Para detalles sobre la nivelación del refrigerador, vea las páginas 68-69.
		• Revise los burletes para comprobar el sello. Si es necesario, limpie de acuerdo con lo indicado en la tabla en la página 86.
		• Revise para ver si hay obstrucciones internas que están evitando que la puerta cierre correctamente (por ej., gavetas mal cerradas, cubetas de hielo, recipientes de sobretamaño o mal guardados, etc.).
	• Es necesario ajustar los controles.	• Para el ajuste de los controles, vea las páginas 74 y 75.
	• El serpentín del condensador está sucio.	• Limpie de acuerdo con lo indicado en la tabla en la página 86.
	• La rejilla trasera está bloqueada.	• Revise la posición de los alimentos en el refrigerador para asegurarse de que la rejilla no esté bloqueada. Las rejillas de aire traseras están ubicadas debajo de las gavetas para frutas y vegetales.
• Se ha abierto la puerta con mucha frecuencia, o ha quedado abierta por intervalos largos.	• Reduzca el tiempo que permanece abierta la puerta. Organice los alimentos de forma eficiente para acortar lo más posible el tiempo que permanece abierta la puerta.	
• Se agregaron alimentos recientemente.	• Espere hasta que el alimento recientemente almacenado alcance la temperatura del refrigerador o congelador o active la función 'Max Cool' (Frío Máximo) para acelerar el proceso de enfriamiento.	
El refrigerador o la máquina de hacer hielo hace ruido desconocido o demasiado fuerte	• Funcionamiento normal.	• Vea la página 90 para los Sonidos de funcionamiento.
El refrigerador funciona con mucha frecuencia	• Se han abierto las puertas repetidamente o por intervalos largos.	• Reduzca el tiempo que permanece abierta la puerta. • Organice los alimentos de forma eficiente para acortar lo más posible el tiempo que permanece abierta la puerta.
	• La humedad o el calor en el área circundante es alto.	• Deje que el ambiente interior se ajuste para compensar el período que la puerta ha estado abierta.
	• Se agregaron alimentos recientemente.	• Funcionamiento normal.
	• El refrigerador está expuesto al calor por el medio ambiente o los electrodomésticos cercanos.	• Deje tiempo para que los alimentos recientemente añadidos alcancen la temperatura del refrigerador o congelador.
	• El serpentín del condensador está sucio.	• Evalúe el ambiente de su refrigerador. Puede ser necesario mover el refrigerador para que funcione más eficientemente.
	• Es necesario ajustar los controles.	• Limpie de acuerdo con lo indicado en la tabla en la página 86.
	• La puerta no cierra bien.	• Para el ajuste de los controles, vea las páginas 74 y 75.
		• El refrigerador está desnivelado. Para detalles sobre la nivelación del refrigerador, vea la página 68.
		• Revise los burletes para comprobar el sello.
		• Si es necesario, limpie de acuerdo con lo indicado en la tabla en la página 86.
	• Revise para ver si hay obstrucciones internas que están evitando que la puerta cierre correctamente (por ej., gavetas mal cerradas, cajas de almacenamiento, recipientes de sobretamaño o mal guardados, etc.).	
• Funcionamiento normal.	• <i>Vea Sonidos de funcionamiento</i> en la página 90.	



Localización solución de averías

PROBLEMA	CAUSAS POSSIBLES	MESURES CORRECTRICES
Las gavetas para frutas y vegetales no cierran libremente	• El contenido de la gaveta o la posición de los artículos en el compartimiento podría estar obstruyendo la gaveta.	• Cambie de posición los alimentos y recipientes para que no estorben las gavetas.
	• La gaveta no está en la posición correcta.	• Para verificar la posición de las gavetas, vea la página 81.
	• El refrigerador está desnivelado.	• Para detalles sobre la nivelación del refrigerador, vea las páginas 68-69.
	• Los canales de la gaveta están sucios o necesitan tratamiento.	• Limpie los canales de las gavetas con agua jabonosa y tibia. • Enjuague y seque completamente. • Aplique una capa delgada de vaselina a los canales de las gavetas.
El flujo de agua es más lento que lo normal	• La presión del agua es baja.	• La presión de agua debe estar entre 241 y 689 kPa (35 y 100 psi) para que funcione correctamente. Para los refrigeradores con filtros de agua se recomienda una presión mínima de 241 kPa (35 psi).
	• Se instaló una válvula de agua incorrecta.	• Revise el procedimiento de conexión del agua en las instrucciones de instalación. Las válvulas autoperforadoras y tipo caballete de 3/16 pulg pueden causar baja presión de agua y con el tiempo taponar la tubería. El fabricante no es responsable de daños a la propiedad debido a la instalación o conexión de agua incorrecta. Abra completamente la válvula de agua y revise si hay fugas.
	• El aislante de tubo de cobre tiene rizos	• Dé vuelta apagado al abastecimiento de agua y quite los rizos. Si los rizos no pueden ser quitados, sustituya el aislante de tubo.
El refrigerador está perdiendo agua	• El filtro de agua está taponado o hay que cambiarlo.	• Cambie el filtro de agua (vea la página 78).
	• Se utilizó tubería de plástico para completar la conexión de agua.	• El fabricante recomienda utilizar tubería de cobre para la instalación. El plástico dura menos y puede causar pérdida de agua. El fabricante no es responsable de daños a la propiedad debido a la instalación o conexión de agua incorrecta.
El depósito de hielo no cierra	• Se instaló una válvula del agua incorrecta.	• Vea Conexión del suministro de agua en la página 69. Las válvulas autoperforadoras y tipo caballete de 3/16 pulg pueden causar baja presión de agua y con el tiempo taponar la tubería. El fabricante no es responsable de daños a la propiedad debido a la instalación o conexión de agua incorrecta.
	• Bloqueo de cubitos de hielo.	• Si no dispone de un filtro, coloque un filtro de derivación. <i>Vea Filtro de agua</i> en la página 78.
La luz indicadora del filtro de agua está roja	• Es necesario reposicionar el sensor del indicador del filtro.	• Vea <i>Funcion 'Reset Filter'</i> en la página 74.
Se forma hielo en el tubo de entrada a la máquina de hacer hielo	• La presión del agua es baja.	• Vea <i>Controles de temperatura</i> en las páginas 74 y 75. La temperatura del congelador debe ser entre -18° y -17° C (0° y 2° F) para que produzca hielo.
	• La válvula tipo caballete no está completamente abierta.	• Abra completamente la válvula tipo caballete.
	• La temperatura del congelador está demasiado alta.	• Vea <i>Controles de temperatura</i> en las páginas 74 y 75. La temperatura del congelador debe ser entre -18° y -17° C (0° y 2° F) para que produzca hielo.



Localización y solución de averías

Hielo y agua

PROBLEMA	CAUSAS POSIBLES	SOLUCIÓN
La máquina de hacer hielo no está produciendo hielo	<ul style="list-style-type: none">• El interruptor de la máquina de hacer hielo no está en la posición ON (Encendido).	<ul style="list-style-type: none">• Confirme que el interruptor de la máquina de hacer hielo esté en la posición ON. Vea <i>Máquina automática de hacer hielo</i> en la página 76.
	<ul style="list-style-type: none">• El suministro de agua de la casa no llega a la válvula de agua.	<ul style="list-style-type: none">• Vea <i>Conexión del suministro de agua</i> en las páginas 72-73.
	<ul style="list-style-type: none">• La tubería de cobre tiene torceduras.	<ul style="list-style-type: none">• Corte el suministro de agua y enderece las torceduras. Si no se puede eliminar las torceduras, cambie la tubería.
	<ul style="list-style-type: none">• La presión del agua es muy baja.	<ul style="list-style-type: none">• La presión de agua debe estar entre 241 y 689 kPa (35 y 100 psi) para que funcione correctamente. Para los refrigeradores con filtros de agua se recomienda una presión mínima de 241 kPa (35 psi).
	<ul style="list-style-type: none">• Revise la temperatura del congelador.	<ul style="list-style-type: none">• Vea <i>Controles de temperatura</i> en las páginas 74 y 75. La temperatura del congelador debe ser entre -18° y -17° C (0° y 2° F) para que produzca hielo.
	<ul style="list-style-type: none">• La puerta interna de la fuente está bloqueada o congelada.	<ul style="list-style-type: none">• No intente soltar la puerta de la fuente oprimiendo continuamente el botón del dispensador. Contacte a un técnico de servicio competente.
La luz de alarma de temperatura está destellando	<ul style="list-style-type: none">• Se excedieron las temperaturas normales de funcionamiento.	<ul style="list-style-type: none">• Vea la sección <i>Alarma de temp</i> en la página 75.
Todas las luces del distribuidor y las luces interiores del refrigerador están apagadas pero el electrodoméstico aún está en funcionamiento	<ul style="list-style-type: none">• Se activó el modo sabático.	<ul style="list-style-type: none">• Vea la sección <i>Modo sabático</i> en la página 75.
Se programó la alarma de la puerta pero la alarma no sonó	<ul style="list-style-type: none">• Se desactivó el modo de alarma.	<ul style="list-style-type: none">• Para activar las alarmas sonoras, consulte la página 75.
Las temperaturas en la pantalla parecen ser demasiado bajas	<ul style="list-style-type: none">• La pantalla ha sido programada para mostrar la temperatura en grados Celsius y no en grados Fahrenheit.	<ul style="list-style-type: none">• Vea el <i>Despliegue de temperatura</i> en la página 75.



Garantía y servicio

Garantía

Garantía limitada de un año –

Piezas y mano de obra

Durante **un (1) año** a partir de la fecha original de compra al detal, se reparará o reemplazará gratuitamente cualquier pieza que falle durante el uso normal en el hogar.

Residentes Canadienses

Las garantías anteriores cubren solamente aquellos electrodomésticos instalados en Canadá que han sido certificados o aprobados por las agencias de prueba correspondientes para cumplimiento con la Norma Nacional de Canadá a menos que el electrodoméstico haya sido traído a Canadá desde los EE.UU. debido a un cambio de residencia.

*Las garantías específicas expresadas anteriormente son las **UNICAS** garantías provistas por el fabricante. Estas garantías le otorgan derechos legales específicos y usted puede tener además otros derechos que varían de un estado a otro.*

LA ÚNICA Y EXCLUSIVA SOLUCIÓN PARA EL CLIENTE BAJO ESTA GARANTÍA LIMITADA ES LA REPARACIÓN DEL PRODUCTO SEGÚN SE INDICA AQUÍ. LAS GARANTÍAS IMPLÍCITAS, INCLUYENDO LAS GARANTÍAS DE COMERCIALIZACIÓN O DE APTITUD PARA UN PROPÓSITO EN PARTICULAR ESTÁN LIMITADAS A UN AÑO O AL PERÍODO DE TIEMPO MÍNIMO PERMITIDO POR LA LEY. MAYTAG CORPORATION NO SERÁ RESPONSABLE DE DAÑOS INCIDENTALES O CONSECUENTES. ALGUNOS ESTADOS Y PROVINCIAS NO PERMITEN LA EXCLUSIÓN O LIMITACIÓN DE DAÑOS INCIDENTALES O CONSECUENTES O LA LIMITACIÓN DE LA DURACIÓN DE LAS GARANTÍAS IMPLÍCITAS DE COMERCIALIZACIÓN O APTITUD, POR LO QUE ESTAS EXCLUSIONES O LIMITACIONES PUEDEN NO APLICARSE EN SU CASO. ESTA GARANTÍA LE OTORGA DERECHOS LEGALES ESPECÍFICOS. USTED TAMBIÉN PUEDE TENER OTROS DERECHOS QUE VARÍAN DE UN ESTADO A OTRO O DE UNA PROVINCIA A OTRA.

Lo que no cubren estas garantías

1. Situaciones y daños resultantes de cualquiera de las siguientes situaciones:
 - a. Instalación, entrega o mantenimiento inapropiados.
 - b. Cualquier reparación, modificación, alteración o ajuste no autorizados por el fabricante o taller de servicio autorizado.
 - c. Mal uso, abuso, accidentes, uso no razonable o hechos fortuitos.
 - d. Corriente, voltaje, suministro eléctrico o suministro de gas incorrectos.
 - e. Ajuste inadecuado de cualquier.
 - f. Uso de elevadores (pedestales) de marcas que no son Maytag.
2. Las garantías quedan nulas si los números de serie originales han sido retirados, alterados o no se pueden determinar fácilmente.
3. Bombillas, filtros de agua y filtros de aire.
4. Los productos comprados para uso comercial o industrial.
5. El costo del servicio o llamada de servicio para:
 - a. Corregir errores de instalación. Para los productos que requieran ventilación, se deben usar conductos de metal rígido.
 - b. Instruir al usuario en el uso adecuado del producto.
 - c. Transporte del electrodoméstico al establecimiento de servicio y de regreso.
 - d. Para corregir problemas relacionados a elevadores de marcas que no son Maytag.
6. Cualquier pérdida de alimentos debido a fallas del refrigerador o congelador.
7. Costos de viaje y transporte de servicio en áreas remotas.
8. Esta garantía no se aplica fuera de los Estados Unidos y Canadá. Póngase en contacto con su distribuidor para determinar si se aplica cualquier otra garantía.
9. Los daños consecuentes o incidentales sufridos por cualquier persona como resultado del incumplimiento de esta garantía. En algunos estados no se permite la exclusión o limitación de daños consecuentes o incidentales, por lo tanto la limitación o exclusión anterior puede no aplicarse en su caso.

Si necesita servicio

Primero revise la sección de localización y solución de averías en su guía de uso y cuidado o llame al distribuidor donde adquirió el electrodoméstico. También puede llamar a Maytag Services, LLC, Atención al cliente, al 1-800-688-9900 en EE.UU. y al 1-800-688-2002 en Canadá para ubicar a un agente de servicio calificado.

- Asegúrese de conservar el comprobante de compra para verificar el estado de la garantía. Consulte la sección sobre la GARANTÍA para mayor información sobre las responsabilidades del propietario para obtener servicio bajo la garantía.
- Si el distribuidor o la compañía de servicio no pueden resolver el problema, escriba a Maytag Services, LLC, Attn: CAIR® Center, P.O. Box 2370, Cleveland, TN 37320-2370 o llame al **1-800-688-9900 en EE.UU. y al 1-800-688-2002 en Canadá.**
- Las guías del propietario, manuales de servicio e información sobre las piezas pueden solicitarse a Maytag Services, LLC, Atención al cliente.

Notas: Cuando llame o escriba acerca de un problema de servicio, por favor incluya la siguiente información:

- a. Su nombre, dirección y número de teléfono;
- b. Número de modelo y número de serie;
- c. Nombre y dirección de su distribuidor o técnico de servicio;
- d. Una descripción clara del problema que está experimentando;
- e. Comprobante de compra (recibo de compra).

Free Manuals Download Website

<http://myh66.com>

<http://usermanuals.us>

<http://www.somanuals.com>

<http://www.4manuals.cc>

<http://www.manual-lib.com>

<http://www.404manual.com>

<http://www.luxmanual.com>

<http://aubethermostatmanual.com>

Golf course search by state

<http://golfingnear.com>

Email search by domain

<http://emailbydomain.com>

Auto manuals search

<http://auto.somanuals.com>

TV manuals search

<http://tv.somanuals.com>