

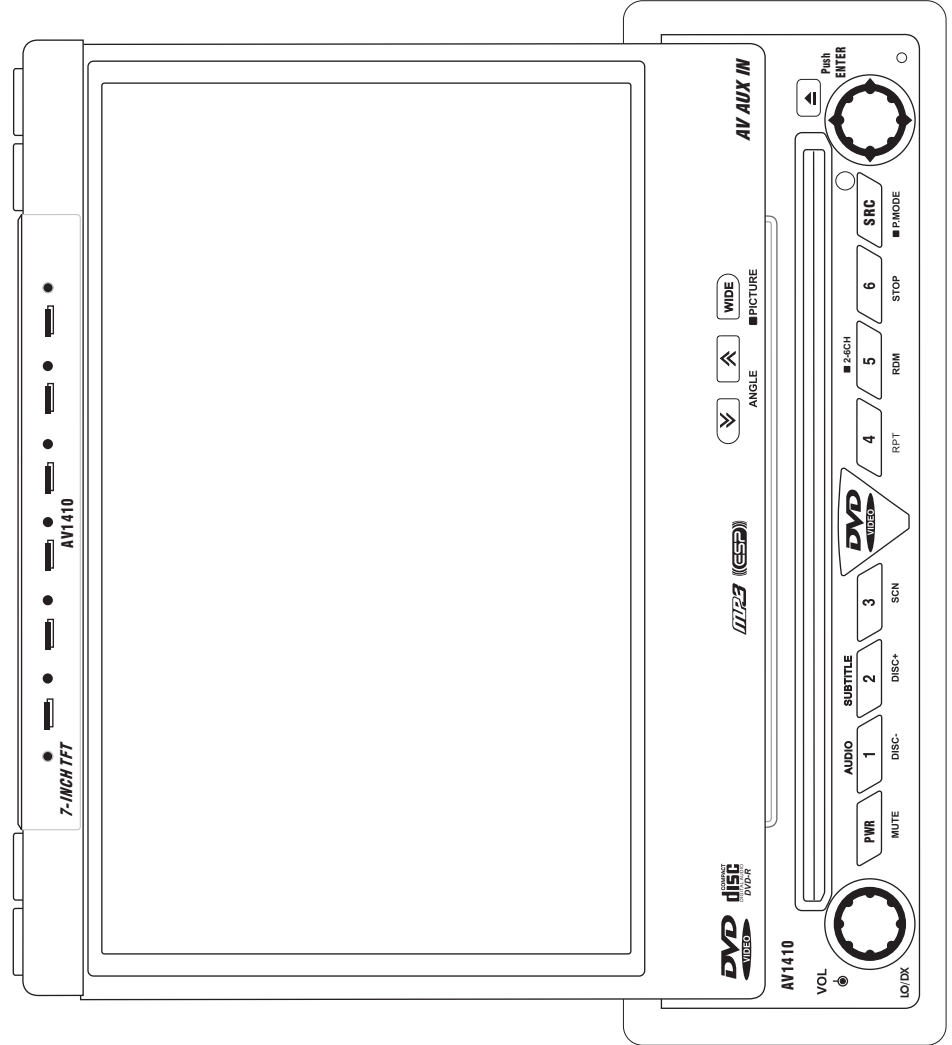

# AV1410

## Operation Manual

### Manual del Usuario/Guide d'Utilisateur



# CONTENTS

Thank you for choosing a Audiovox product. We hope you will find the instructions in this owner's manual clear and easy to follow. If you take a few minutes to look through it, you'll learn how to use all the features of your new Audiovox AV1410 Mobile Multimedia AM/FM/DVD Receiver for maximum enjoyment.

<b>Contentido</b> .....	<b>2</b>
<b>Contents</b> .....	<b>2</b>
<b>Preparation</b> .....	<b>1</b>
Features .....	1
Tools and Supplies .....	1
Disconnecting the Battery .....	1
<b>Installation</b> .....	<b>2</b>
Pre-installation .....	2
Wiring .....	2
Final Installation .....	2
Final ISO-DIN Installation .....	2
<b>Controls and Indicators</b> .....	<b>4</b>
Button Operation .....	4
LCD Display/Indicators .....	6
<b>Front ZONE Remote Control</b> .....	<b>7</b>
<b>Multi-Zone Remote Control</b> .....	<b>9</b>
<b>Using the TFT Monitor</b> .....	<b>10</b>
Open/Close TFT Monitor .....	10
TFT Monitor Auto Open .....	10
Reverse Driving Use .....	10
Monitor Tilt Angle Adjustment .....	10
Aspect Ratio .....	10
Image Setting .....	10
Parking Brake Inhibit .....	10
Monitor Movement Mechanism .....	10
<b>Operating Instructions</b> .....	<b>11</b>
Power On / Off .....	11
Audible Beep Confirmation .....	11
Mute .....	11
Playing Source Selection .....	11
Volume Adjustment .....	11
Audio Control Menu .....	11
Six-Channel Audio Control .....	11
Rear Zone .....	11
System Reset .....	11
Line Mute .....	11
<b>System Setup Menu</b> .....	<b>12</b>
General Setup Menu .....	12
ASP (Audio Sound Processing) Config Menu .....	12
Exiting the System Setup Menu .....	13
<b>Tuner Operation</b> .....	<b>14</b>
Tuner TFT Display .....	14

Tuner LCD Display .....	14
Switch to Radio Tuner source .....	14
Select FM/AM Band .....	14
Auto Tuning .....	14
Seek Tuning .....	14
Manual Tuning .....	14
Using Preset Stations .....	14
Auto Store (AS) .....	14
Local Radio Station Seeking (LOC) .....	14
<b>DVD Player Operation</b> .....	<b>15</b>
Opening/Closing the TFT Video Screen .....	15
DVD LCD Display .....	15
Insert/Eject Disc .....	15
Ejecting a Disc .....	15
Reset the Loading Mechanism .....	15
Controlling Playback .....	15
Accessing the DVD Menu .....	15
Moving Through Chapters .....	15
Fast Forward/Fast Reverse .....	15
Scanning .....	15
Alternating Between 2-Channel and 6-Channel Mode .....	15
Goto Search .....	16
Direct Chapter / Track Selection .....	16
Viewing an Alternate Picture Angle (DVD Only) .....	16
Zooming .....	16
Multi-Language Discs (DVD Only) .....	16
PBC (Play back Control) (VCD Only) .....	16
Playback Information .....	16
General Disc Information .....	17
<b>DVD Setup Menu</b> .....	<b>18</b>
Accessing the DVD Setup Screen .....	18
LANGUAGE Menu .....	18
VIDEO Menu .....	18
AUDIO Menu .....	18
SURROUND SETUP Menu .....	19
RATING (Parental Lock) Menu .....	19
<b>CD Player/Changer Operation</b> .....	<b>20</b>
MP3/WMA Operation .....	20
CD Changer Operation .....	20
<b>Troubleshooting</b> .....	<b>21</b>
Error Messages .....	22
Care and Maintenance .....	22
<b>Specifications</b> .....	<b>23</b>
CEA Power Ratings .....	23

## Contenido

Gracias por elegir los productos Audiovox. Esperamos que encuentre en este manual instrucciones claras y fáciles de seguir. Si se toma unos pocos minutos para leerlo, aprenderá cómo utilizar todas las funciones de su nuevo radio Audiovox para su máximo entretenimiento.

<b>PREPARACIÓN</b> .....	<b>25</b>
Características .....	25
Herramientas y Provisiones .....	25
Desconexión de la Batería .....	25
<b>INSTALACIÓN</b> .....	<b>26</b>
Preinstalación .....	26
Cableado .....	26
Instalación Final .....	26
Instalación del ISO-DIN Final .....	26
<b>CONTROLES E INDICADORES</b> .....	<b>28</b>
Botones de Operación .....	28
Pantalla LCD/Indicadores .....	30
<b>Control Remoto de Zona Delantera</b> .....	<b>31</b>
<b>Control Remoto de Zona Múltiple</b> .....	<b>33</b>
<b>Utilización del Monitor TFT</b> .....	<b>34</b>
Abrir/Cerrar el Monitor TFT .....	34
Abrir Automáticamente el Monitor TFT .....	34
Uso en Marcha Atrás .....	34
Ajuste de Ángulo de Inclinación del Monitor .....	34
Proporción de la Imagen .....	34
Configuración de la Imagen .....	34
Bloqueo con Freno de Mano .....	34
Mecanismo de Movimiento de Monitor .....	34
<b>Instrucciones De Operación</b> .....	<b>35</b>
Encendido / Apagado .....	35
Confirmación Bip Audible .....	35
Mute .....	35
Selección de Fuente de Reproducción .....	35
Ajuste de Volumen .....	35
Menú de Control de Audio .....	35
Control de Audio de Seis Canales .....	35
Reinicio del Sistema .....	35
Enmudecedor de Línea .....	35
<b>MENÚ DE CONFIGURACIÓN DE SISTEMA</b> .....	<b>36</b>
Menú de Configuración General .....	36
Poniendo en Hora el Reloj .....	36
Regresar al Men de Configuración de Sistema .....	36
Menú de configuración de ASP .....	36
Saliedo del Menú de Configuración de Sistema .....	37
<b>OPERACIÓN DEL RADIO</b> .....	<b>38</b>
Pantalla del Sintonizador de TFT .....	38
Pantalla LCD del Radio .....	38

Cambio a Fuente de Radio .....	38
Selección de banda FM/AM .....	38
Sintonizador Automático .....	38
Búsqueda de Sintonía .....	38
Sintonía Manual .....	38
Utilizando Estaciones Configuradas Previamente .....	38
Almacenamiento Automático (AS) .....	38
Buscador de Estaciones de Radio Local (LOC) .....	38
<b>OPERACIÓN DEL DVD</b> .....	<b>39</b>
Abriendo / Cerrando la Pantalla de Video TFT .....	39
Pantalla LCD del DVD .....	39
Insertar/Expulsar Disco .....	39
Eyectar un Disco .....	39
Reinicie el Mecanismo de Carga .....	39
Controlando la Reproducción .....	39
Accediendo al Menú DVD .....	39
Movándose a Través de Capítulos .....	39
Avance Rápido/Retroceso Rápido .....	39
Escaneo .....	40
Alternando Entre Modo de 2 Canales y de 6 Canales .....	40
Búsqueda Goto .....	40
Capítulo Directo / Selección de Pista .....	40
Viendo un Ángulo de Imagen Alterno (DVD Solamente) .....	40
Zoom (Acercamiento de imagen) .....	40
Discos con Lenguaje Múltiple (DVD Solamente) .....	40
PBC (Control de Reproducción) (VCD Solamente) .....	40
Información de Reproducción .....	40
Información de Disco General .....	41
<b>MENÚ DE CONFIGURACIÓN DEL DVD</b> .....	<b>42</b>
Accediendo a la Pantalla de Configuración de DVD .....	42
Menú LANGUAGE (Lenguaje) .....	42
Menú VIDEO .....	42
Menú de AUDIO .....	42
Menú de SURROUND SETUP (Configuración Surround) .....	43
Menú RATING (Bloqueo de Padres) .....	43
<b>OPERACIÓN DEL CAMBIADOR/REPRODUCTOR DE CD</b> .....	<b>44</b>
Operación MP3/WMA .....	44
Operación del Cambiador de CD .....	44
<b>SOLUCIÓN DE PROBLEMAS</b> .....	<b>45</b>
Mensajes de Error .....	46
Cuidado y Mantenimiento .....	46
<b>ESPECIFICACIONES</b> .....	<b>47</b>
Calificación de Energía CEA .....	47
<b>Garantía Limitada de 12 Meses</b> .....	<b>47</b>

## Table des matières

Merci d'avoir choisi un produit Audiovox. Nous espérons que vous allez trouver les instructions dans ce guide de propriétaire claires et faciles à suivre. Prenez quelques minutes à le consulter, vous apprendrez à utiliser toutes les fonctions de votre nouvelle radio Audiovox pour en tirer une jouissance maximum.

<b>Préparatifs</b> .....	<b>49</b>
Fonctions .....	49
Outils et fournitures .....	49
Débranchez la pile .....	49
<b>Installation</b> .....	<b>50</b>
Pré-installation .....	50
Câblage .....	50
Installation finale .....	50
Final ISO-DIN Installation .....	50
<b>Contrôles et indicateurs</b> .....	<b>52</b>
Opération de bouton .....	52
Affichage à cristaux liquides/ Indicateurs .....	54
<b>Telecommande de la d'avant</b> .....	<b>55</b>
<b>Telecommande Multizone</b> .....	<b>57</b>
<b>Utilisation du moniteur TFT</b> .....	<b>58</b>
Ouvrir/Fermer le moniteur TFT .....	58
Ouverture automatique du moniteur TFT .....	58
Utilisation en marche arrière .....	58
Ajustement de l'angle de l'inclinaison du moniteur .....	58
Rapport largeur longueur .....	58
Réglage d'image .....	58
Freins de garage inhibiteur .....	58
Mécanisme de mouvement du moniteur .....	58
<b>Instructions d'opération</b> .....	<b>59</b>
Puissance en marche/en arrêt .....	59
Confirmation du bip audible .....	59
Muet .....	59
Sélection de source de reproduction .....	59
Menu contrôle audio .....	59
Contrôle audio à Six Chaînes .....	59
Zone arrière .....	59
Réglage du système .....	59
Muet Ligne .....	59
<b>Menu configuration système</b> .....	<b>60</b>
Menu Configuration Générale .....	60
Ajuster l'horloge .....	60
Menu Configuration ASP (Traitement de son audio) .....	60
Sortir du menu configuration système .....	61
<b>Operation Tuner</b> .....	<b>62</b>
Affichage TFT Tuner .....	62
Affichage à cristaux liquides Tuner .....	62
Changer à la source radio tuner .....	62
Sélection de la bande AM/FM .....	62

Auto-synchronisation .....	62
Recherche synchronisation .....	62
Synchronisation à la main .....	62
Utilisation des stations pré-réglées .....	62
Auto stockage (AS) .....	62
Recherche de la station de radio locale .....	62
<b>Operation platine DVD</b> .....	<b>63</b>
Ouvrir/Fermer l'écran vidéo TFT .....	63
Affichage aux cristaux liquides DVD .....	63
Insérez/Ejecter un Disque .....	63
Ejection d'un disque .....	63
Réinitialisation du mécanisme de chargement .....	63
Contrôler la reproduction .....	63
Accéder au menu DVD .....	63
Se déplacer à travers les chapitres .....	63
Avance rapide/Recul rapide .....	63
Balayage .....	63
Alterner entre la mode 2Chaîne et 6Chaîne .....	63
Recherche Allez à (GOTO) .....	64
Chapitre direct/Sélection de piste .....	64
Visionner un angle de l'image alternatif (Seulement DVD) .....	64
Zoom .....	64
Disques multi-langues (Seulement DVD) .....	64
PBC (Contrôle de la reproduction) (Seulement VCD) .....	64
Information de la reproduction .....	64
Information de reproduction DVD .....	64
Information générale du disque .....	65
<b>Menu DVD Setup</b> .....	<b>66</b>
Accéder à l'écran Configuration DVD .....	66
Menu LANGUAGE .....	66
Fonction Menu Video .....	66
Menu Audio .....	66
Menu SURROUND SETUP .....	67
Menu RATING (verrouille parentale) .....	67
<b>Operation platine CD/Changeur</b> .....	<b>68</b>
Opération Changeur CD .....	68
Accéder à la mode Changeur CD .....	68
<b>Depannage</b> .....	<b>69</b>
Messages d'erreur .....	70
Soin et Entretien .....	70
<b>Specifications</b> .....	<b>71</b>
Classement Puissance CEA .....	71

## PREPARATION

Congratulations on your purchase of the Audiovox AV1410 Mobile Multimedia AM/FM/DVD Receiver. It's a good idea to read all of the instructions before beginning the installation. We recommend having your Audiovox AV1410 installed by a reputable installation shop.

### Features

1. Single DIN Size.
2. Ultra slim slot-in DVD core mechanism.
3. 7 inch Panasonic TFT monitor.
4. Built-in 4X40W power amplifier audio output.
5. Multi-zone independent playing with a maximum of 3-zone independent playing (eg. Front Zone: radio as the background; Rear Zone: playback DVD).
6. Supports optional external CD changer.
  - Select previous/next disc.
  - Playback previous/next chapter.
  - Direct track/chapter selection.
  - Single track/chapter and disc replay.
  - Random playback/scan.
7. AM/FM tuner.
  - Auto/Manual search for radio station and pre-set station memory.
  - 30 pre-set radio stations (12 AM/18 FM).
  - Distant/Local radio station seeking.
8. Multiple video System with Auto/Manual PAL and NTSC video system selection.
9. Dual LCD Display.
10. Wide screen TFT display and segment LCD display.
11. FULL, WIDE, and NORMAL screen modes.
12. TFT automatic mechanism – Simply press a button to adjust the TFT monitor display angle in full range or step by step. Last position memory recalls your favorite viewing position.
13. Auto-activated rear view video camera – Reverse driving automatically activates the TFT monitor and the rear view video camera; the image captured from the camera is displayed.
14. TFT monitor mechanism overload protection – If the TFT monitor becomes overloaded by a blocked or unclear moving path, its motion is ceased automatically to protect the mechanism.
15. Fully compatible with CDDA, VCD, SVCD, CD-R, CD-RW and DVD.
16. Multi-language, multi-subtitle, and multi-angle playback options.

17. Last Playback Memory – When powering on the unit, every setting and playing status remains the same as when the unit was powered off.
18. Parental lock – Uses a password and disc-rating setup to prevent unauthorized user access to irrelevant display content.
19. Mute function – Automatically lower/mute the volume when a dedicated external device such as GPS system or car phone is active.
20. Joystick (5-way) control – The joystick provides easy navigational control via a 4-directional control with a clickable center control.
21. Rotary volume control.
22. Two independent full function IR remote controls – one for the front zone, the other for the rear zone, without interference.
23. Voltage overload and underloaded protection – The operating voltage of this unit is between 10.5V and 16V. Any supplied voltage out of this range causes the unit to power off automatically to ensure normal operation in any circumstance.
24. Mechanical anti-vibration system + electronic shock protection – mechanical anti-vibration system accompanied by a 16Mbit electronic shock protection promotes the smoothest disc playback possible, even under the toughest road conditions.

### Tools and Supplies

You will need these tools and supplies to install your AV1410:

- Torx type, flat-head and Philips screwdrivers
- Wire cutters and strippers
- Tools to remove existing radio (screwdriver, socket wrench set or other tools)
- Electrical tape
- Crimping tool
- Volt meter/test light
- Crimp connections
- 18 gauge wire for power connections
- 16 – 18 gauge speaker wire

**WARNING! Only connect the unit to a 12-volt power supply with proper grounding.**

**WARNING! Never install this unit where operation and viewing could interfere with safe driving conditions.**

**WARNING! To reduce the risk of a traffic accident (except when using for rear view video camera) never use the video display function while driving the vehicle. This is a violation of federal law.**

**WARNING! Never disassemble or adjust the unit without the assistance of a professional. For details, please consult your local car stereo specialty shop.**

**WARNING! To prevent injury from shock or fire, never expose this unit to moisture or water.**

**WARNING! Never use irregular discs.**

**WARNING! To prevent damage to the mechanism inside this unit, avoid impact to the TFT monitor.**

**WARNING! Do not change the fuse on the power cord without professional guidance. Using an improper fuse may cause damage to the unit and result in a fire.**

**WARNING! To prevent damage to the screen, avoid touching it with your fingers or other objects.**

**WARNING! The monitor employs an automatic motorized mechanism. To prevent damage to the core mechanism, please do not push, pull or swivel the monitor manually.**

### Disconnecting the Battery

To prevent a short circuit, be sure to turn off the ignition and remove the negative (-) battery cable prior to installation.

**NOTE: If the AV1410 is to be installed in a car equipped with an on-board drive or navigation computer, do not disconnect the battery cable. If the cable is disconnected, the computer memory may be lost. Under these conditions, use extra caution during installation to avoid causing a short circuit.**

## INSTALLATION

### Pre-installation

1. Press the metal levers on both sides to remove the half-sleeve from the radio.
2. Remove the transport screws.

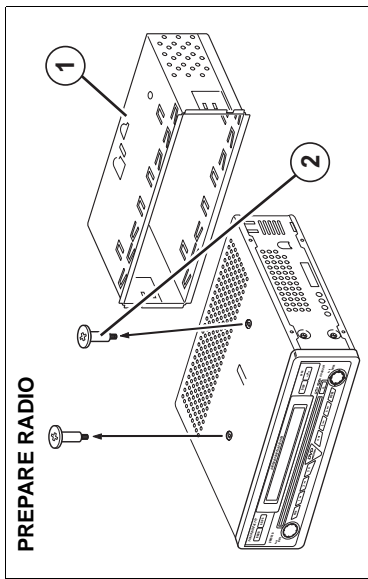

3. Install the half-sleeve.
  - a. Install adapter if necessary (optional).
  - b. Install half-sleeve into adapter or dashboard (only use the supplied screws). Do not force the sleeve into the opening or cause it to bend or bow.
  - c. Locate the series of bend tabs along the top, bottom and sides of the mounting sleeve. With the sleeve fully inserted into the dashboard opening, bend as many of the tabs outward as necessary so that the sleeve is firmly secured to the dashboard.
  - d. Install support strap to make the unit more stable.

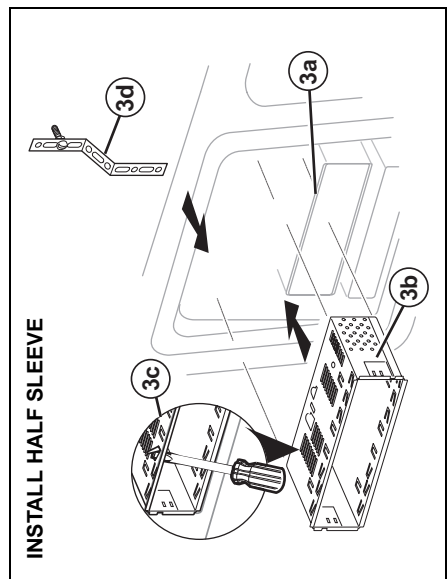

**CAUTION! Be careful not to damage the car wiring.**

4. Place the radio in front of the dashboard opening so the wiring can be brought through the mounting sleeve.

### Wiring

Complete wiring as illustrated in the wiring diagram on page 3. Once the wiring is complete, reconnect the battery negative terminal. If there is no ACC available, connect the ACC lead to the power supply with a switch.

**NOTE: When replacing a fuse, be sure to use correct type and amperage to avoid damaging the radio. The AV1410 uses one 10 amp mini-ATM fuse, located in the black filter box in-line with the main wire harness.**

### Final Installation

After completing the wiring connections, turn the unit on to confirm operation (ignition switch must be on). If unit does not operate, recheck all wiring until problem is corrected. Once proper operation is achieved, turn off the ignition switch and proceed with final mounting of the chassis.

1. Connect wiring adapter to existing wiring harness.
2. Connect antenna lead.
3. Carefully slide the radio into the half-sleeve making sure it is right-side-up until it is fully seated and the spring clips lock it into place.

**NOTE: For proper operation of the CD/DVD player, the chassis must be mounted within 20° of horizontal. Make sure the unit is mounted within this limitation.**

4. Attach one end of the perforated support strap (supplied) to the screw stud on the rear of the chassis using the hex nut provided. Fasten the other end of the perforated strap to a secure part of the dashboard either above or below the radio using the screw and hex nut provided. Bend the strap to position it as necessary.

**CAUTION! The rear of the radio must be supported with the strap to prevent damage to the dashboard from the weight of the radio or improper operation due to vibration.**

5. Replace any items you removed from the dashboard.

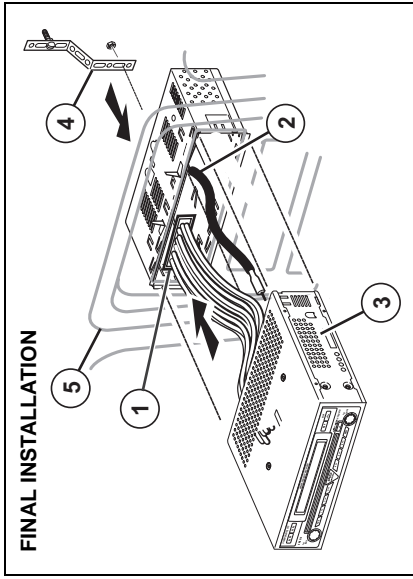

### Final ISO-DIN Installation

1. Remove trim ring.
2. Mount factory brackets on new radio using existing screws from old radio.
3. Slide radio chassis into dash opening and secure.
4. Reinstall dash panel.

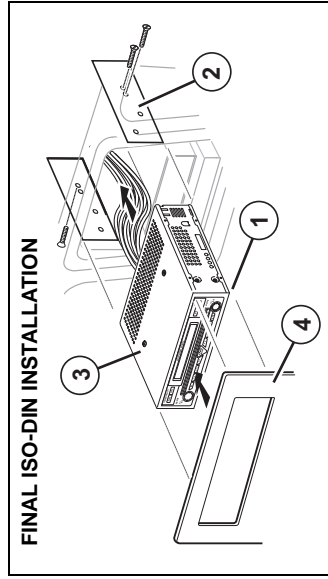

**WIRING DIAGRAM**

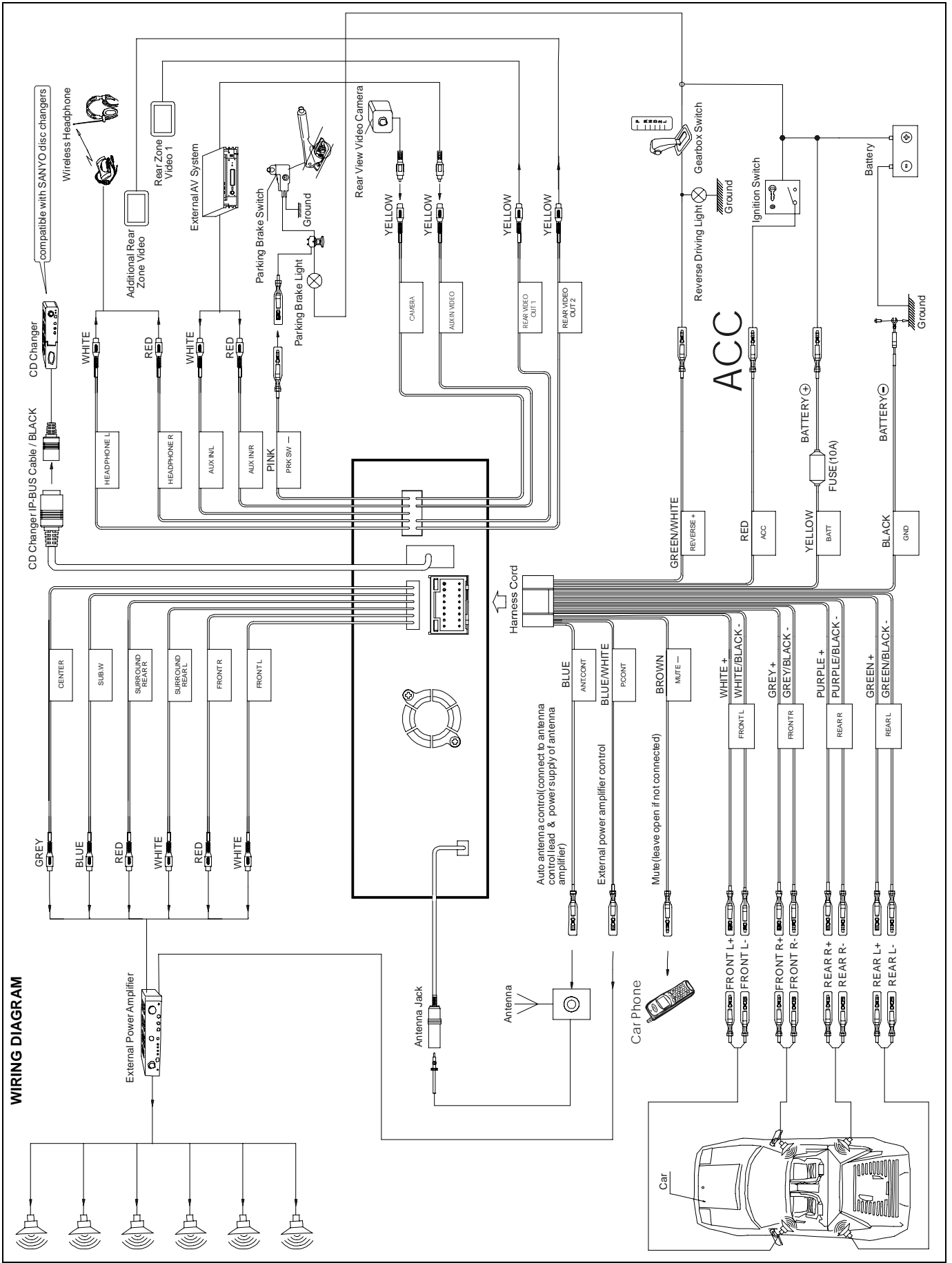

## CONTROLS AND INDICATORS

### Button Operation

#### 1. OPEN

Press the **OPEN** button (1) to activate the automatic mechanical system and move the TFT monitor into viewing position. Press again to close the TFT.

#### 2. WIDE/PICTURE

Press the **WIDE/PICTURE** button (2) to adjust the display aspect of the picture to one of three settings: Wide, Full or Normal. Press and hold to access picture settings.

#### 3. (▲)

Press the ▲ button (3) to adjust the upward tilt angle of the screen one step at a time. Press and hold this button to continuously adjust the upward tilt or picture settings.

#### 4. (▼)

Press the ▼ button (4) to adjust the downward tilt angle of the screen one step at a time. Press and hold this button to continuously adjust the downward tilt or picture settings.

#### 5. DISP

Press the **DISP** button (5) to display system information on the screen.

#### 6. VOL/LOC/DX

Rotate the **VOL/LOC/DX** knob (6) to adjust the volume. Press and release to enter and/or confirm audio settings. Press and hold to activate the Local (LOC) setting.

#### 7. POWER/MUTE

Press the **POWER/MUTE** button (7) once to turn the unit on. Press again to mute the volume. Press and hold to turn the unit off.

#### 8. 1/DISC-

**DVD Mode:** Press to select audio language during playback.  
**TUNER Mode:** Press once to play preset radio station channel 1. Press and hold to store the current radio station in preset channel 1.

**CDC Mode:** Press to play the previous disc.

#### 9. 2/DISC+

**DVD Mode:** Press once to select the subtitle language during playback.

**TUNER Mode:** Press once to play preset radio station channel 2. Press and hold to store the current radio station in preset channel 2.

**CDC Mode:** Press to play the next disc.

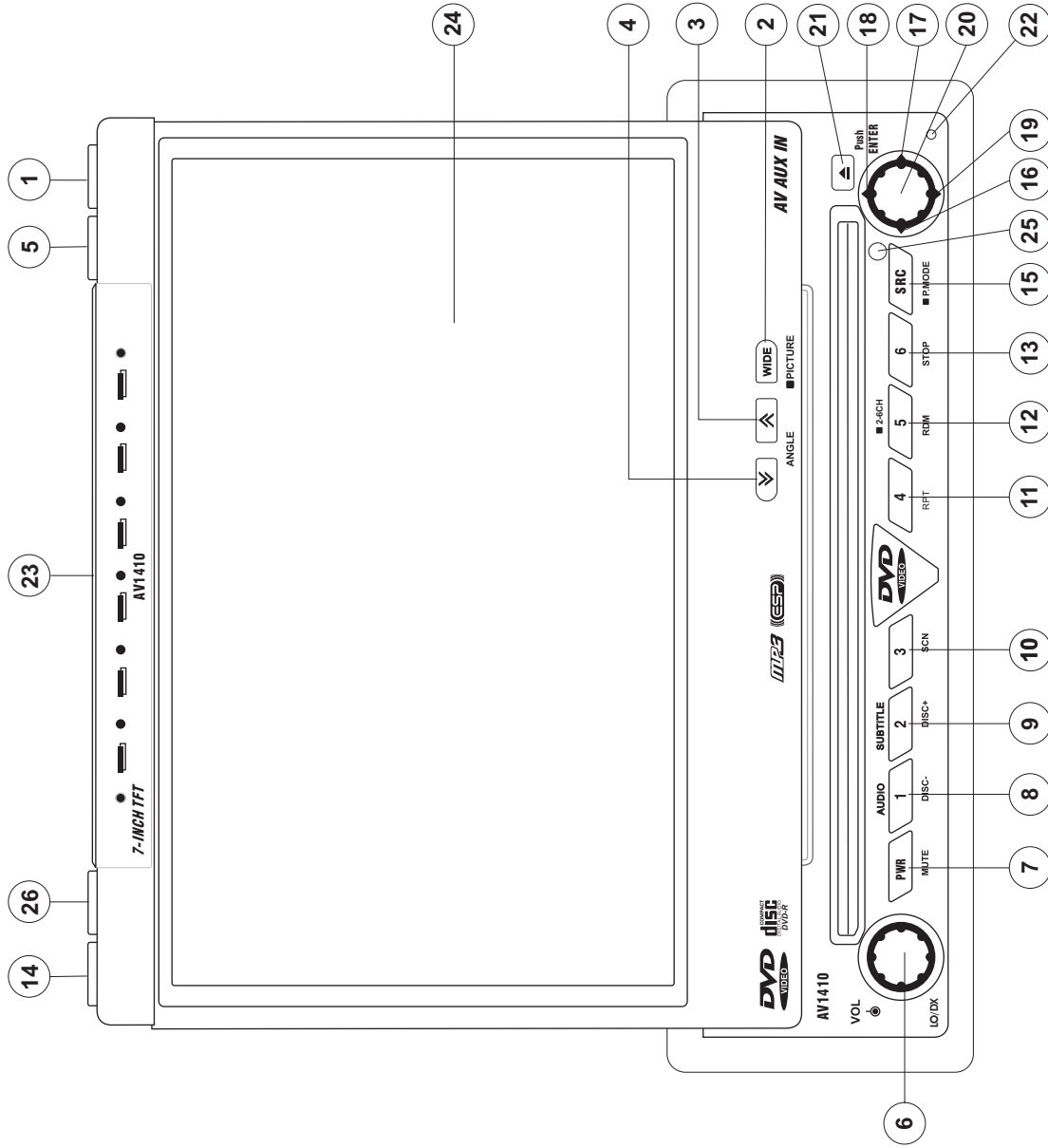



## CONTROLS AND INDICATORS

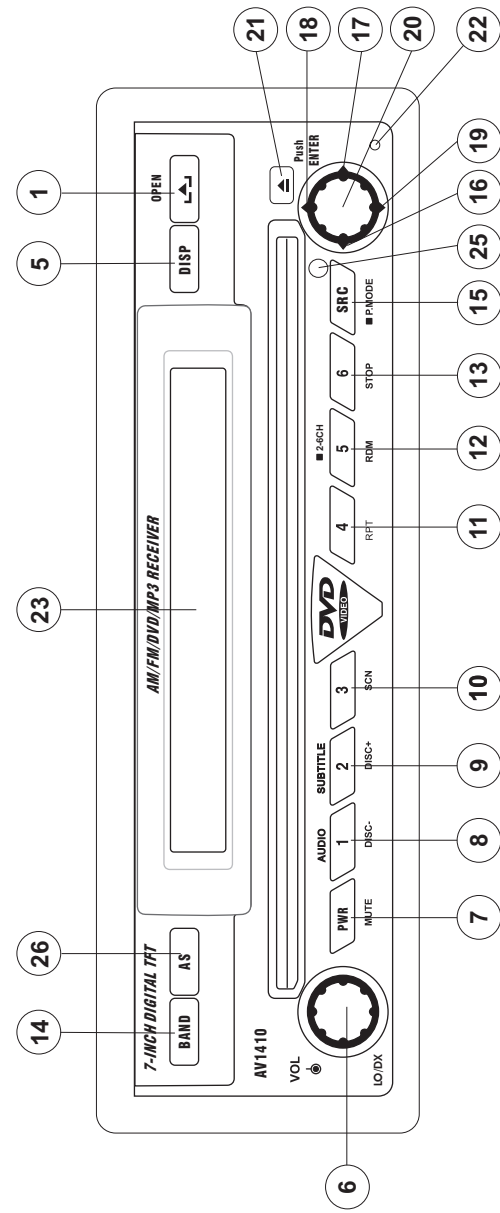

### 10. 3/SCN

DVD Mode: Press once to start scan playback.

TUNER Mode: Press once to play preset radio station channel 3. Press *and hold* to store the current radio station in preset channel 3.

### 11. 4/REP

DVD Mode: Press once to start repeat playback.

TUNER Mode: Press once to play preset radio station channel 4. Press *and hold* to store the current radio station in preset channel 4.

### 12. 5/2-6CH/RDM

DVD Mode: Press once for random playback.

TUNER Mode: Press once to play preset radio station channel 5. Press *and hold* to store the current radio station in preset channel 5.

CD Mode: Press *and hold* to switch between 2 channel & 6 channel audio output.

### 13. 6/STOP

DVD Mode: Press once to stop playback.

TUNER Mode: Press once to play preset radio station channel 6. Press *and hold* to store the current radio station in preset channel 6.

### 14. BAND

TUNER Mode: Press to switch between FM and AM.

### 15. SRC/P.MODE

Press once to select playing mode.

Press *and hold* to toggle rear zone mode On/Off.

### 16. (<◀)

DVD Mode: Press once to play back previous chapter/track.

TUNER Mode: Press once to auto search for the previous available radio station.

MENU Mode: Press once to move the cursor to the left.

### 17. (▶)

DVD Mode: Press once to enter the next chapter or track.

TUNER Mode: Press once to auto-search the next available radio station.

MENU Mode: Press once to move the cursor to the right.

### 18. (▲)

DVD Mode: Press once for fast forward/fast reverse.

TUNER Mode: Press to go up one frequency step.

MENU Mode: Press once to move the cursor up.

### 19. (▼)

DVD Mode: Press once for slow forward/slow reverse.

TUNER Mode: Press to go down one frequency step.

MENU Mode: Press once to move the cursor down.

### 20. PLAY/ENTER

DVD Mode: Press once to start a playback.

Press once to confirm a selection.

### 21. (▲)

Press once for disc insertion/ejection.

Press *and hold* to reset core mechanism position.

### 22. RESET

Press to reset system settings to factory default (except the password and parental lock setting).

### 23. LCD Display

### 24. TFT Display

### 25. IR Remote Control Receiver

### 26. AS (Auto Store/Preset Scan)

Press to auto store strong radio stations in the six preset channels in the current band.

## CONTROLS AND INDICATORS

### LCD Display/Indicators

#### 1. *Disc Indicator*

Illuminated when disc is loaded

#### 2. *DVD Playback Indicators (SCN/RPT/RDM/ALL)*

The following DVD playback indicators become illuminated when the corresponding function is active:

- SCN: scan playback
- RPT: repeat playback
- RDM: random playback
- ALL: playback all chapters

#### 3. *Loudness Indicator (LOUD)*

The loudness indicator becomes illuminated when the LOUD function is activated.

#### 4. *Main Display*

The main display is an 8 digit, 14 segment LCD which displays the time, tuning frequency and other text information.

#### 5. *Channel/Disc Display*

The channel/disc display is a 2 digit, 7 segment LCD display which displays the disc number or radio channel indicators when the corresponding function is active:

- CH: radio is activated
- DISC: DVD or CDC mode is activated

#### 6. *Stereo/Local Indicator*

The stereo/local indicator illuminates one of the following indicators when the corresponding function is active:

- ST: radio is in stereo mode
- LOC: local radio station seeking function is activated

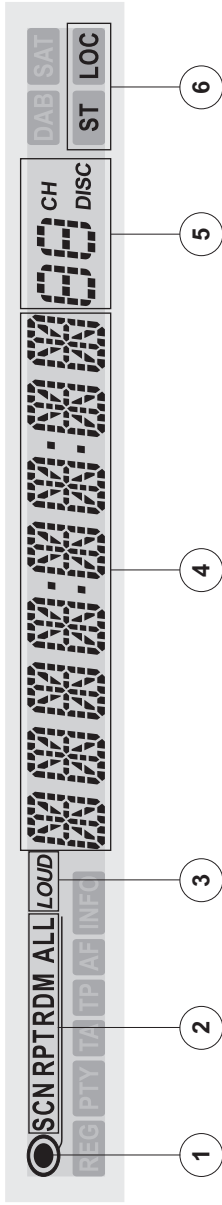

# FRONT ZONE REMOTE CONTROL

Table 1: Front Zone Remote Control Functions

Button	Function						
	Name	Ref #	DVD	VCD	CDC	TUNER	CD/MP3
MENU	Enters the main menu of the disc	1	Turns on PBC when playing VCD				
TITLE	Enters the title menu of the disc	2	Plays first ten seconds of each chapter/title				
MUTE	Toggles on/off audio output	3	Toggles on/off audio output	Toggles on/off audio output	Toggles on/off audio output	Toggles on/off audio output	Toggles on/off audio output
POWER/⏻	Turns the power on/off	4	Turns the power on/off	Turns the power on/off	Turns the power on/off	Turns the power on/off	Turns the power on/off
AUDIO	Changes the audio language for disc playback	5					
REPT A-B	Setup to repeat playback from time frame A to time frame B	6	Setup to repeat playback from time frame A to time frame B				
REPT	Repeats playback of current chapter	7	Repeats playback of current chapter	Repeats playback of current track	Repeats playback of current track	Repeats playback of current track	Repeats playback of current track
SRC	Selects playing mode	8	Selects playing mode	Selects playing mode	Selects playing mode	Selects playing mode	Selects playing mode
SUBTITLE	Language selection for subtitle	9					
DISP	Displays playing information	10	Displays playing information	Displays playing information	Displays playing information	Displays playing information	Displays playing information
DISC ▲		11			Plays previous disc		
DISC ▼		12			Plays next disc		
ANGLE	Plays back disc in different angle for a scene	13	Plays back Picture CD with different angle of picture displayed	Plays back disc in different angle for a scene			
▶▶	Fast forwards the disc content	14	Fast forwards the disc content	Fast forwards the disc content	Fast forwards the disc content	Fast forwards the disc content	Fast forwards the disc content
VOL -	Decreases volume	15	Decreases volume	Decreases volume	Decreases volume	Decreases volume	Decreases volume
VOL +	Increases volume	16	Increases volume	Increases volume	Increases volume	Increases volume	Increases volume
◀◀	Selects the previous chapter for playback	17	Selects the previous chapter for playback	Selects the previous track for playback	Selects the previous track for playback	Selects the previous track for playback	Selects the previous track for playback
▶▶/II	Pauses playback/starts playback	18	Pauses playback/starts playback	Pauses playback/starts playback	Pauses playback/starts playback	Pauses playback/starts playback	Pauses playback/starts playback
▶▶	Selects the next chapter for playback	19	Selects the next chapter for playback	Selects the next track for playback	Selects the next track for playback	Selects the next track for playback	Selects the next track for playback
■/BAND	Stops playback	20	Stops playback	Stops playback	Stops playback	Stops playback	Stops playback
GOTO	Goes to specific time frame and playback	21	Goes to specific time frame and playback				

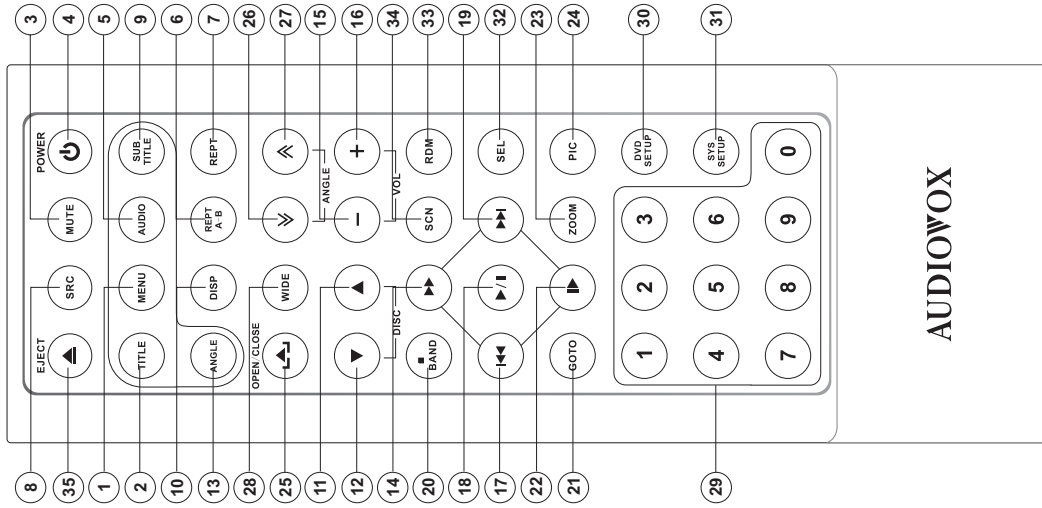

AUDIOVOX

**NOTE:** Your remote control may differ slightly from the one pictured here. The above diagram is for illustrative purposes only.

Table 1: Front Zone Remote Control Functions

Button		Function					
Name	Ref #	DVD	VCD	CDC	TUNER	CD/MP3	
▶	22	Slow playback/slow rewind playback	Slow playback/slow rewind playback				
ZOOM	23	Zooms in/out on an image	Zooms in/out on an image				
PIC	24	Displays set-up parameters	Displays set-up parameters				
OPEN/CLOSE	25	Opens/Closes the TFT monitor	Opens/Closes the TFT monitor	Opens/Closes the TFT monitor	Opens/Closes the TFT monitor	Opens/Closes the TFT monitor	
↘	26	Decreases monitor tilt angle	Decreases monitor tilt angle	Decreases monitor tilt angle	Decreases monitor tilt angle	Decreases monitor tilt angle	
↗	27	Increases monitor tilt angle	Increases monitor tilt angle	Increases monitor tilt angle	Increases monitor tilt angle	Increases monitor tilt angle	
WIDE	28	Selects display mode: WIDE, NORMAL, or FULL	Selects display mode: WIDE, NORMAL, or FULL	Selects display mode: WIDE, NORMAL, or FULL	Selects display mode: WIDE, NORMAL, or FULL	Selects display mode: WIDE, NORMAL, or FULL	
0, 1, 2, 3, 4, 5, 6, 7, 8, 9, 0 (Numeric Keypad)	29	Directly accesses chapter		Directly accesses track	1-6 selects preset for current band	Directly accesses track	
DVD SETUP	30	Access DVD Setup menu	Access DVD Setup menu	Access DVD Setup menu	Access DVD Setup menu	Access DVD Setup menu	
SYS SETUP	31	Access System Setup menu	Access System Setup menu	Access System Setup menu	Access System Setup menu	Access System Setup menu	
SEL	32						
RDM	33	Plays all chapters in random order		Plays all tracks/discs in random order		Plays all tracks in random order	
SCN	34			Plays the first ten seconds of each chapter		Plays the first ten seconds of each track	
EJECT	35	Ejects disc	Ejects disc	Ejects disc	Ejects disc	Ejects disc	

# MULTI-ZONE REMOTE CONTROL

Table 2: Multi-Zone Remote Control Functions

Button		Function	
Name	Ref #	DVD	VCD
MENU	1	Enters the main menu of the disc	Turns on PBC when playing VCD
TITLE	2	Enters the title menu of the disc	Plays first ten seconds of each chapter/title
MUTE	3	Toggles on/off audio output	Toggles on/off audio output
AUDIO	5	Switches the audio language for disc playback	
REPT	7	Setup to repeat playback of each chapter/title/disc	Setup to repeat playback of each chapter/title/disc
R.SRC	8	Selects playing mode for rear zone	Selects playing mode for rear zone
SUBTITLE	9	Language selection for subtitle	
▶▶	14	Fast forwards the disc content	Fast forwards the disc content
◀◀	17	Selects the previous track/chapter for playback	Selects the previous track/chapter for playback
▶	18	Pauses playback/Starts playback	Pauses playback/Starts playback
▶▶	19	Selects the next track/chapter for playback	Selects the next track/chapter for playback
GOTO	21	Goes to specific time frame and playback	Goes to specific time frame and playback
	22	Slow playback/slow rewind playback	Slow playback/slow rewind playback
0, 1, 2, 3, 4, 5, 6, 7, 8, 9, 0 (Numeric Keypad)	29	Directly accesses chapter	

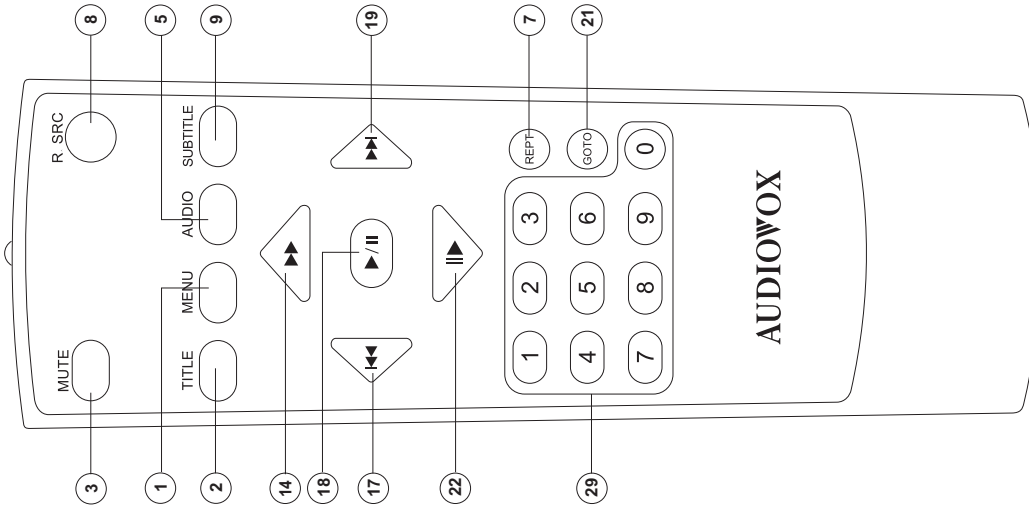

**NOTE:** Your remote control may differ slightly from the one pictured here. The above diagram is for illustrative purposes only.

## USING THE TFT MONITOR

### Open/Close TFT Monitor

#### Open TFT Monitor

Press the **OPEN** button (1) on the front panel or press the (▲) button (25) of the front zone remote control to activate the mechanism that moves the display panel into the viewing position.

#### Close TFT Monitor

Press the **OPEN** button (1) on the front panel or press the (▲) button (25) of the front zone remote control to load the display panel back into the compartment.

### TFT Monitor Auto Open

If "TFT Auto Open" is "on" when the unit is turned on, the monitor automatically moves to the viewing position. If "TFT Auto Open" is "off" when the unit is turned on, press the **OPEN** button (1) or (▲) button (25) on the front zone remote control to move the monitor into the viewing position.

### Reverse Driving Use

If the rear-view video camera is connected, the unit is on, and the monitor is stationed inside the main compartment of the unit, the monitor automatically moves into the viewing position and switches to CAMERA mode upon reverse driving. When the reverse driving stops, the monitor returns to the main storage compartment.

If the monitor is in display mode, the monitor automatically switches to CAMERA mode upon reverse driving. When the reverse driving stops, the monitor return to its original input mode.

### Monitor Tilt Angle Adjustment

A known characteristic of LCD panels is the quality of the display in relationship to the viewing angle. The monitor angle can be adjusted for optimum viewing using one of the following methods:

#### Step by Step Angle Adjustment

Press the (▲) or (▼) button (3, 4) on the monitor frame to adjust the tilt angle of the screen one step at a time.

#### Continuous Angle Adjustment

Press and hold the (▲) or (▼) button (3, 4) on the monitor frame to adjust the tilt angle in a continuous motion.

### Aspect Ratio

Press the **WIDE** button (28) on the remote control or **WIDE/PICTURE** button (2) on the monitor to adjust the aspect ratio as follows:

#### FULL

The entire screen is extended horizontally to the aspect ratio of 16 to 9. The extension ratio is the same at any point.

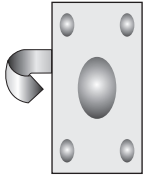

#### WIDE

The screen is extended horizontally to the aspect ratio of 16 to 9. The extension ratio increases toward the right and left ends of the screen.

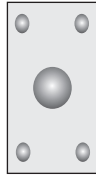

#### NORMAL

The conventional display image has a 4 to 3 ratio of horizontal to vertical, leaving a blank area on the right and left sides of the display.

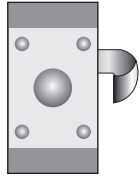

### Image Setting

#### Video Output Format

Table 3 shows the video output format for each playing source.

Table 3: Video Output Formats

Playing Source	Video Output Format
TUNER	RGB Mode
DVD	RGB Mode
AUX IN	CVBS Mode
CAMERA	CVBS Mode

\*CVBS – Composite Video Baseband Signal

#### Adjustable Parameters

While in DVD or TUNER mode, the only parameter that can be adjusted is brightness (BRIGHT). To access "PICTURE", "COLOR", "CONTRAST", and "TINT", you must be in AUX or CAMERA mode.

**NOTE: The default adjustment is "0" in PAL mode. Tint is unavailable for adjustment.**

#### Parameter Adjustment Procedure

- Enter **Picture Quality Setting mode**:  
Press the **PIC** button (24) on the remote or **press and**

**hold the WIDE/PICTURE** button (2) on the monitor panel.

2. **Select Item to Set**:

Press the (▶) (▶▶) buttons (14, 22) on the remote or **press and hold** the (▲) or (▼) buttons (18, 19) on the monitor panel.

3. **Set Parameters**:

Press (◀◀) (▶▶) buttons (17, 19) on the remote or **press** (◀) (▶) buttons (16, 17) on the monitor panel.

4. **Exit Picture Quality Setting Mode**:

Press the **PIC** button (24) on the remote or **press and hold the WIDE/PICTURE** button (2) on the monitor panel.

### Parking Brake Inhibit

- When the "PRK SW" cable is connected to the brake switch, the display on the TFT monitor will display video only when the vehicle is applied.
- Parking brake function is overridden when the video source is set to CAMERA.
- When the parking brake inhibit is active, the front monitor displays "Parking Is On", preventing the driver from watching content while driving. Rear video screens are not affected.

### Monitor Movement Mechanism

If an obstruction occurs in the monitor path, the following protective measurements can be executed to prevent damage to the mechanism or monitor:

Table 4: Monitor Protective Measures

Obstruction	Self Protection	OPEN Button Pressed	Power Reconnected
Monitor loading out horizontally	Monitor is automatically loaded into unit	Monitor fully extended horizontally	Monitor is automatically loaded into unit
Monitor loading in horizontally	Unit stops at obstruction point	Monitor fully extended horizontally	Monitor is automatically loaded into unit
Monitor loading out vertically	Unit stops at obstruction point	Monitor swivels back to the unit	Monitor swivels back to the unit
Monitor loading in vertically	Unit stops at obstruction point	Monitor swivels back to the unit	Monitor swivels back to the unit

After the protective procedure is executed, normal operation is resumed by pressing the **OPEN** button (2) or disconnecting and reconnecting the power.

## OPERATING INSTRUCTIONS

### Power On / Off

Press the **⊕/MUTE** button (1) to turn the unit on. The buttons on the front of the unit light up and "WELCOME" appears briefly in the LCD panel (17), followed by the current mode status. If the TFT screen is open, only the current mode status is displayed. You can also turn on the unit by pressing the **OPEN** button (2) and opening the TFT screen.

Press and hold the **⊕/MUTE** button (1) on the front panel or the **POWER** button (4) on the remote to power off the unit. The monitor is drawn back into the main compartment and the LCD screen displays "BYE-BYE".

### Audible Beep Confirmation

An audible beep tone confirms each function selection. The beep tone cannot be disabled.

### Mute

Press the **⊕/MUTE** button (1) on the front panel or the **MUTE** button (3) on the remote to mute the volume from the unit. Press the **MUTE** button again to restore the volume. "MUTE" is displayed on the LCD monitor. Adjusting the volume or using any of the audio set-up features cancels the mute function.

### Playing Source Selection

Press the **SRC/PMODE** button (15) on the front panel or the **SRC** button (8) on the remote to change between available playing sources in the following order: TUNER, DVD, CD Changer, AUX IN or CAMERA (rear view video camera). The playing mode is displayed on the TFT and LCD screens.

### AUX IN Mode

An external peripheral device can be connected to this unit via RCA output and "AUX-IN".

### CAMERA Mode

"CAMERA" mode is only available if the camera is connected and during reverse driving. To install a rear view video camera, connect the video input cable to the camera output cable.

### Volume Adjustment

To increase or decrease the volume level, turn the **ROTARY ENCODER** (6) on the front panel or press the **VOL+/VOL-** buttons (15, 16) on remote control. When the volume level reaches "0" or "40", a beep sounds, indicating that the adjustment limit has been reached. The volume ranges from "0" to "40". The LCD or TFT screen displays the volume level for 3 seconds.

### Audio Control Menu

The Audio Control feature allows you to easily adjust your audio system to meet the acoustical characteristics of your vehicle, which vary depending on the type of vehicle and its measurements. To get the best possible sound quality from your new system, be sure to adjust the settings for the speakers as well. Proper setting of the Fader and Balance boosts the effects of the cabin equalizer.

### Accessing the Audio Control Menu

Press the **VOL/LOC/DX** knob (6) on the front panel once to display the "AUDIO" menu.

### Selecting an Audio Feature for Adjustment

Continuously press the **VOL/LOC/DX** knob (6) on the front panel, or press the **▶▶/▶▶** buttons (14, 22) on the remote control or the **▲/▼** buttons (18, 19) on the joystick to select the audio feature to be adjusted.

### Adjusting an Audio Feature

Rotate the **VOL/LOC/DX** knob (6), press the **◀◀/▶▶** buttons (17, 19) on the remote control, or press the **◀/▶** buttons (16, 17) on the joystick to adjust the selected feature to the desired setting.

Table 5: Audio Adjustments

Audio Function	Adjustable Range
EQ	User
	Flat
	Jazz
	Pop
	Classical
Treble	-7 to +7
FADE	-7 to +7
BAL	-9 to +9
SUB.W	-9 to +9
Loud	Off, 1-4

**NOTE: The Bass and Treble levels are only adjustable when EQ is set to "User" mode.**

The Loud function compensates for deficiencies in sound ranges at low levels. Loudness levels range from 1-4 or "off". When the Loud function is on, LOUD is displayed on the screen.

### Exiting the Audio Control Menu

Press and hold the **VOL/LOC/DX** knob (6) or stop making adjustments for a few seconds to exit the audio control menu.

### Six-Channel Audio Control

**NOTE: Before adjusting the volume of any speaker, please refer to "Surround Setup" on page 19.**

Table 6: 6-Channel Audio Adjustments

Item	Adjustable Range
Master Volume	00 to 40
Front Left Channel Volume	-10 to +10
Front Right Channel Volume	-10 to +10
Rear Left Channel Volume	-10 to +10
Rear Right Channel Volume	-10 to +10
Center Channel Volume	-10 to +10
Subwoofer Volume	-10 to +10

### Rear Zone

If a monitor is installed in the rear zone and connected to the rear zone AV output, passengers in the back seat can control the DVD output using the rear zone remote control. See "Multi-Zone Remote Control" on page 9 for instructions.

### System Reset

To correct a system halt or other illegal operation, use the tip  [RESET] Button

of a pen to press the **RESET** button (22) located on the front bottom-right corner of the unit. After a system reset, the unit restores all factory default settings.

**NOTE: If the unit is reset while a DVD is playing, the DVD resumes play once the reset is complete.**

### Line Mute

If the "MUTE" wire is connected, audio output mutes when a telephone call is received by the car phone or when verbal navigation is performed.

## SYSTEM SETUP MENU

In "System Setup" mode, "ASP CONFIG" and "GENERAL SETUP" are available for adjustment. Setup can be performed by pressing the dedicated button on the remote control or on the front panel. For system settings, press the **SYS SETUP** button (31) on the remote control to enter the "System Setup" menu. "ASP CONFIG" is highlighted in green.

### General Setup Menu

#### Accessing the General Setup Menu

To access the "GENERAL SETUP" Menu, press the direction buttons on the joystick (16, 17, 18, 19) or remote control (14, 17, 18, 19, 22) to highlight "GENERAL SETUP" in green.

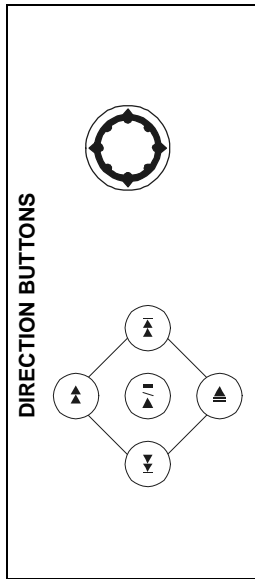

Press the **▶/||** button (18) on the remote control to enter the "GENERAL SETUP" menu. A menu appears with the option for the first item, "Radio", highlighted in light blue.

General Setup	
Radio	USA1
Clock Mode	24Hr
TV System	Auto
TFT Auto Open	Off
OSD Language	English
Clock	01 : 09
↩	

#### Selecting a Feature for Adjustment

Press the **▶▶** or **▶** buttons (14, 22) on the remote control or the **▲** or **▼** buttons (18, 19) on the joystick to select the feature to be adjusted.

#### Adjusting a Feature

- Enter the option field for the feature you want to adjust by pressing the **▶/||** button (18) on the remote or by pressing the **ENTER** (joystick) button (20) on the unit. A submenu appears in a second row with the selected option highlighted in light blue.
- Select a new value by pressing the **▶▶** or **▶** buttons (14, 22) on the remote control or the **▲** or **▼** buttons (18, 19) on the joystick.
- Confirm your selection by pressing the **▶▶**, **◀◀**, or **▶▶** buttons (14, 17, 19) on the remote control, or the **▲** or **▼** button (16, 17) on the joystick. The new value is highlighted in light blue and setup is complete.

Table 7: General Setup Menu Features

Setting	Options	Function
Radio	USA1	Select the appropriate setting based on the country in which you reside.
	USA2	
	Arabia	
	China	
	S-America	
	Europe	
Clock Mode	12H	Clock displays 12 hour time using AM and PM.
	24H	Clock displays 24 hour time up to 23:59.
TV System	Auto	The color signal output is switched automatically based on the current disc.
	NTSC	The color signals are output in the standard NTSC format.
	PAL	The color signals are output in the standard PAL format.
TFT Auto Open	On	The TFT panel automatically opens when the unit is turned on.
	Off	You must press the OPEN button (1) to open the TFT panel.
OSD Language	English	The menus are displayed in English only.
	(HH:MM)	See "Adjusting the clock" to learn how to set the clock.
↩		Return to previous menu.

#### Adjusting the Clock

##### Method 1 – TFT screen open:

- Access the "Clock" setting under the General Setup menu.
- Press the **▶▶** or **▶** buttons (14, 22) on the remote control or the **▲** or **▼** buttons (18, 19) on the joystick to move the cursor to the "Hour" or "Min" position.
- Press the **◀◀**, or **▶▶** buttons (17, 19) on the remote control or the **◀** or **▶** buttons (16, 17) on the joystick to adjust the hour or minutes.
- Press the **▶** button (14) on the remote control to confirm setup.

##### Method 2 – TFT screen closed:

- Press and hold the **DISP** button (5) until the clock flashes in the LCD display.
- Press the **▲** or **▼** buttons (18, 19) on the joystick to move the cursor to the "Hour" or "Min" position.
- Press the **◀** or **▶** buttons (16, 17) on the joystick to adjust the hour or minutes.
- Press the **DISP** button (5) on the unit to confirm setup.

#### Returning to the System Setup Menu

To return to the System Setup menu, move to **↩**, then press the **▶/||** button on the remote control.

#### ASP (Audio Sound Processing) Config Menu

The ASP Config Menu allows you to make fine audio adjustments.

#### Accessing the ASP Config Menu

To access the "ASP CONFIG" Menu, press the direction buttons on the joystick (16, 17, 18, 19) or remote control (14, 17, 18, 19, 22) to highlight "ASP CONFIG" in green. Press the **▶/||** button (18) on the remote control to enter the "ASP CONFIG" menu. A menu appears with the option for the first item, "Bass Center Freq", highlighted in light blue.



ASP Config	
Bass Center Freq	200HZ
Treble Center Freq	17KHZ
SUB.W Filter	120KHZ
SUB.W Phase	0D
Bass Q-Factor	1.25
↩	

### Adjusting a Feature

- Enter the option field for the feature you want to adjust by pressing the **▶/||** button (18) on the remote or by pressing the **ENTER** (joystick) button (20) on the unit. A submenu appears in a second row with the selected option highlighted in light blue.
- Select a new value by pressing the **▶▶** or **▶** buttons (14, 22) on the remote control or the **▲** or **▼** buttons (18, 19) on the joystick.
- Confirm your selection by pressing the **▶**, **◀◀**, or **▶▶** buttons (14, 17, 19) on the remote control, or the **◀** or **▶** button (16, 17) on the joystick. The new value is highlighted in light blue and setup is complete.

Table 8: ASP Config Menu Features

Setting	Options	Function
Bass Center Freq	60Hz	According to the audio source, select the Bass Center Frequency to achieve the best Bass effect.
	80Hz	
	100Hz	
	130Hz	
	150Hz	
Treble Center Freq	200Hz	According to the audio source, select the Treble Center Frequency to achieve the best Treble effect.
	10KHz	
	12.5KHz	
	15KHz	
	17KHz	

Table 8: ASP Config Menu Features

Setting	Options	Function
Sub.W Filter	80Hz	Selecting a crossover frequency sets a cut-off frequency of the subwoofer's LPF (low-pass filter) and the "SMALL" speakers' HPF (high-pass filter). The Crossover frequency setting has no effect if the subwoofer is set to "OFF" and any other speaker is set to "LARGE".
	120Hz	
	160Hz	
Sub.W Phase	0D	Subwoofer output IN phase
	180D	Subwoofer output OUT OF phase
		<i>NOTE: Depending on your installation, reversing the subwoofer phase may increase Bass output.</i>
Bass Q-Factor	1.0	When the Bass Center Frequency is selected, adjusting the Bass Q-Factor alters the sharpness of the Bass output.
	1.25	
	1.5	
	2.0	
↩		Return to previous menu.

### Exiting the System Setup Menu

To exit setup mode and resume normal playback, press the **SYS SETUP** button (31) on the remote control or the **DISP** button (5) on the front panel.

## TUNER OPERATION

### Tuner TFT Display

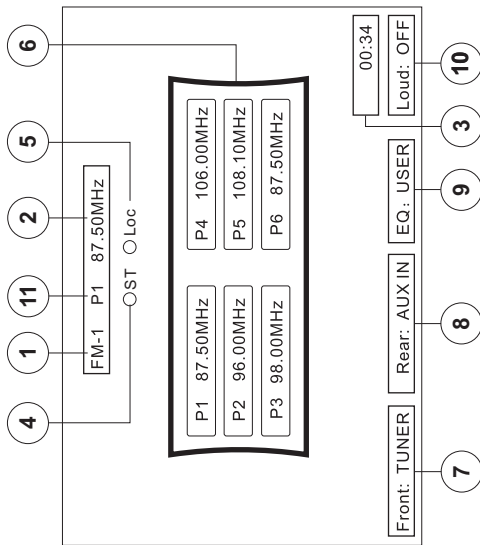

1. Current Radio Band Indicator
2. Radio Frequency Indicator
3. Clock
4. Stereo Broadcasting Indicator
5. Strong Local Signal Broadcasting Indicator
6. Preset Radio Stations
7. Front Zone Playing Mode
8. Rear Zone Playing Mode
9. User Defined Equalizer Level
10. Loud Setting Indicator
11. Current Preset Station Indicator

### Tuner LCD Display

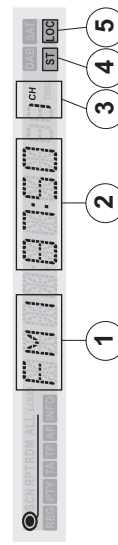

1. Current Radio Band Indicator
2. Radio Frequency Indicator
3. Current Preset Station Indicator
4. Stereo Broadcasting Indicator
5. Strong Local Signal Broadcasting Indicator

### Switch to Radio Tuner source

Press the **SRC** button (15) on the front panel or remote control (8) to switch to the RADIO TUNER source. The Tuner TFT or LCD display appears.

### Select FM/AM Band

Press the **BAND** button (14) on the front panel or the remote control (20) to change between the following bands: FM1, FM2, FM3, AM1, and AM2.

### Auto Tuning

Press and hold the **▶▶** button (19) on remote control or the **▶** button on the joystick (17) to seek the next available radio station by increasing the tuning frequency. Press the button again to stop searching.

Press and hold the **◀◀** button (17) on the remote control or the **◀** button on the joystick (16) to seek the next available radio station by decreasing the tuning frequency. Press the button again to stop searching.

### Seek Tuning

Press the **▶▶** button (19) on remote control or the **▶** button on the joystick (17) to seek the next station higher.

Press the **◀◀** button (17) on the remote control or the **◀** button on the joystick (16) to seek the next station lower.

### Manual Tuning

Press the **▶▶** or **▶** buttons (14, 22) on the remote control or the **▲** or **▼** buttons (18, 19) on the joystick to increase or decrease the tuning frequency one step.

### Using Preset Stations

Six numbered preset buttons store and recall stations for each band. All six stored stations (P1-P6) for the current band appear on the TFT screen.

#### Storing a Station

1. Select a band (if needed), then select a station.
2. Hold a preset button (8-13) for three seconds. The preset number appears in the LCD panel.

#### Recalling a Station

1. Select a band (if needed).
2. Press a preset button (8-13) to select the corresponding stored station.



### Auto Store (AS)

#### Automatic Storing of Preset Stations

To select six strong stations and store them in the current band:

1. Select a band (if needed).
2. Press **AS** (26) for > 2 seconds to activate the Auto Store function.

The new stations replace stations already stored in that band.

#### Using Preset Scan

To scan stored stations in the current band:

1. Select a band (if needed).
2. Press **AS** (26) for < 2 seconds. The unit pauses for 10 seconds at each preset station.
3. Press **AS** again to stop scanning when the desired station is reached.

### Local Radio Station Seeking (LOC)

When the Local function is on, only radio stations with a strong radio signal are played. To activate the Local function, press and hold the **LOIDX** button (6) on the front panel. Press **LOIDX** again to turn Local off. When the Local function is active, the "LOC" indicator appears lit on the LCD or TFT screen.

## DVD PLAYER OPERATION

**NOTE:** When properly installed, DVD video cannot be displayed on the main TFT screen unless the parking break is applied. If you attempt to play a DVD while the vehicle is moving, the TFT screen displays "PARKING" with a blue background. Rear video screens, if applicable, will operate normally.

### Opening/Closing the TFT Video Screen

**Opening the TFT Screen**  
To open the TFT video screen, press the **OPEN** (2) button. The unit beeps and then opens.

### Closing the TFT Screen

Press the **OPEN** (2) button again to close the TFT screen. If the screen is in the "IN" position, it moves out before closing. Once the TFT screen is closed, the LCD panel displays the current status.

### DVD LCD Display

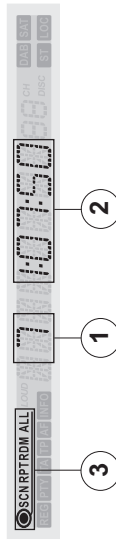

1. Current Playing Chapter
2. Current Playback Time
3. SC - Scan Playback; RPT - Repeat Playback; RDM - Random Playback; ALL - Playback All Discs

### Insert/Eject Disc

Upon inserting a DVD disc, DVD mode is entered disc play begins. If the TFT screen is closed, the DVD indicator appears lit on the LCD screen.

**NOTE:** If Parental Lock (Rating) is activated and the disc inserted is not authorized, the 4-digit code must be entered and/or the disc must be authorized (see "RATING (Parental Lock) Menu" on page 19).

You cannot insert a disc if there is already a disc in the unit or if the power is off.

**NOTE:** DVD-R and DVD-RW will not play unless the recording session is closed and the DVD is finalized.

### Ejecting a Disc

Press the **▲** button (21) on the front panel or remote control (25) to eject the disc. The unit automatically reverts to Tuner

mode. You may eject a disc with the power off and the unit remains off after the disc is ejected.

### Reset the Loading Mechanism

If the disc loads abnormally or an abnormal core mechanism operation occurs, press and hold the **▲** button (21) on the front panel or remote control (25) to reset the loading mechanism. Normal operation resumes.

### Controlling Playback

#### Stopping Playback

Press the **STOP** button (13) on the front panel or the **■ / BAND** button (20) on the remote control to stop DVD play.

#### Pausing Playback

Press the **SRC** button (15) on the front panel or the **▶/||** button on the remote control (18) to suspend or resume disc play.

#### Slow Motion Playback

Press the **▶** button (22) on the remote control or the **▼** button (19) on the joystick to play the current title in slow motion at 1/2, 1/4, 1/6 or 1/7, the normal speed. Press **▶/||** (18) to resume normal play. Continue pressing the **▶** or **▼** button to slow reverse.

#### Repeat Playback

Press the **4REP** button (11) on front panel or the **REPT** button (7) on remote control to alter repeat mode according to the following:

- DVD: Repeat Title, Repeat Chapter, Repeat Off
- VCD (PBC Off): Repeat Single, Repeat Off

**NOTE:** For VCD play, the repeat function is not available if PBC is on.

### Sectional Repeat Function (A-B)

Use the A-B function to define a specific area of a disc to repeat.

- Press the **REPT A-B** button (6) on the remote control to set the start point (A) of the repeated section.
- Press the **REPT A-B** button again once you reach the desired end point (B) of the repeated section. The selected portion of the DVD will now repeat continuously.
- Press the **REPT A-B** button again to cancel the A-B section setting and stop repeat play.

### Random Playback

With a DVD, VCD, or CD playing, press the **5RDM** button (12) on the front panel or the **RDM** button (33) on the remote

control to activate random playback and play all chapters/tracks in random order. "Shuffle On" appears on the screen.

Press the **▶▶** button (19) on the remote control or the **▶** button on the joystick (17) to play the next random track.

Press the **RDM** button again to turn random play off. "Shuffle Off" appears on the screen.

**NOTE:** When a VCD is playing with PBC turned "On", activating random playback automatically turns PBC off.

### Accessing the DVD Menu

Press the **MENU** button (1) on the remote control to recall the main DVD menu. Use the directional (arrow) buttons (**◀**, **▶**, **▲** & **▼**) on the joystick (16, 17, 18, 19) to select a title from the menu.

Press the **TITLE** button (2) on the remote control to select a different title for playback.

Press the **▶/||** button (18) on the remote control or the **ENTER** (joystick) button (20) to confirm your selection and begin playback.

### Moving Through Chapters

Press the **▶▶** button (19) on the remote control or the **▶** button on the joystick (17) to advance to the next chapter on the DVD.

Press the **◀◀** button (17) on the remote control or the **◀** button on the joystick (16) to move to the previous chapter.

### Fast Forward/Fast Reverse

Press the **▶▶** button (14) on the remote control or the **▲** button (18) on the joystick to fast forward. Keep pressing and releasing the button to increase the rate from "2X" to "4X", "8X", and "20X". Continue pressing the **▶▶** or **▲** button to fast reverse.

### Scanning

Press the **AS** button (26) to play the first ten seconds of each chapter. Press **AS** again to stop the scan function and play the current chapter.

### Alternating Between 2-Channel and 6-Channel Mode

Press and hold the **5/2-6CH** button (12) on the front panel to switch between 2-channel (DownMix Mode) and 6-channel (Full 6CH Mode) speaker output. 2-Channel audio is for CD and MP3 playback, while 6-Channel audio is for DVD

playback. Depending upon the channel selected and your speaker setup, the audio output varies according to the following table.

**Table 9: Speaker Output Options**

Speaker Setup	Front Spkr	Rear Spkr	Center Spkr	Sub-Woofers
2CH mode	X	X		
Play 2CH audio in 6CH mode with Surround "Off"	X			
Play 2CH audio in 6CH mode with Surround "On"	X	X	X	X
Play 6CH audio in 6CH mode	X	X	X	X

**NOTE: The information in the above table is valid only when the setup values for "Front Speaker", "Center Speaker", and "Surround Speaker" are set to "low".**

### Goto Search

During DVD or VCD playback, perform the following steps to use the GOTO feature to access a specific location on a disc:

1. Press the GOTO button (21) on remote control to enter "GO TO" mode.
2. Press the **▶▶** or **▶** buttons (14, 22) on the remote control or the **▲** or **▼** buttons (18, 19) on the joystick to select a category (highlighted in blue).
  - For DVD mode, you can choose Time or Title/Chapter search.

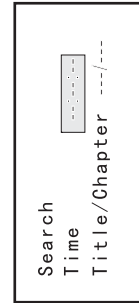

### DVD Search

- Time – Go to specific time in current title
- Title/Chapter – Go to specific time in a chapter

- For VCD mode, press the **GOTO** button to choose between Track Search, Disc Search and Exit.

### VCD Track Search

- Time – Go to specific time in the current track
- Track – Go to specific track

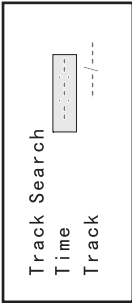

### VCD Disc Search

- Time – Go to specific time on disc
- Track – Go to specific track

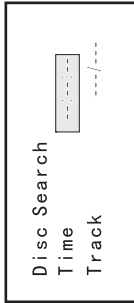

3. Enter a time into the field using the numeric keypad (29) on the remote control.
4. Press the **▶|||** button (18) on the remote control or the **ENTER** (joystick) button (20) to go to the specified location on the disc.
5. Press the **GOTO** button again to exit.

### Direct Chapter / Track Selection

During DVD, VCD and CD playback, you can use the numeric keypad on the remote control (29) to access a track directly.

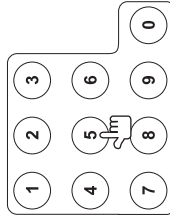

### Viewing an Alternate Picture Angle (DVD Only)

Some DVDs contain scenes that have been shot simultaneously from different angles. For discs recorded with multiple angles, press the **ANGLE** button (13) on the remote control to toggle available angles of the on-screen image.

### Zooming

Press the **Zoom** button (23) on the remote control to enlarge and pan through the video image using the following options: "Q1", "Q2", "Q3", and "OFF".

### Multi-Language Discs (DVD Only) Changing Audio Language

If you are watching a disc recorded in multiple languages, press the **AUDIO** button (5) on the remote control to choose a language.

### Changing Subtitle Language

If you are watching a disc recorded in multiple languages with subtitles, press the **SUBTITLE** button (9) on the remote

control to choose the language in which you would like the subtitles to appear.

**NOTE: During VCD playback, press the AUDIO button (5) on the remote control to choose between Left Channel, Right Channel, and Stereo.**

### PBC (Play back Control) (VCD Only)

For VCDs with play back functionality, play back control (PBC) provides additional controls for VCD playback. Press the **MENU** button (1) on remote control to toggle the PBC function "On"/"Off". Once PBC is on, playback starts from track one of the play list.

**NOTE: When PBC is activated, fast forward, slow playback, and previous/next track are available. Repeat and direct track selection are not available.**

When PBC is activated, selecting random, scan, or search playback automatically deactivates PBC.

### Playback Information

During DVD and VCD playback, press the **DISP** button (10) on remote control to display playback information on the screen including the media playing and current playback time.

### DVD Playback Information

The following information is displayed at the top of the screen during DVD playback:

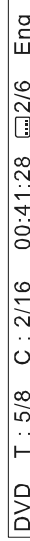

- T : 5/8 – "5 / 8" indicates the fifth of 8 titles on the DVD is currently playing.
- C : 2/16 – "2 / 16" indicates the second of 16 titles on the DVD is currently playing.
- 00:41:28 – "00:41:28" indicates the playback time of the current title.
- 2 / 6 Eng – The language display information indicates the second language out of 6 (English) is currently being used.

The following information appears at the bottom of the screen during DVD playback:

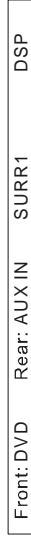

- Front: DVD – "DVD" is the current playing source for the front zone.

- Rear: AUX IN – “AUX IN” is the current playing source for the rear zone.  
“Surround” is the current playback audio encoding system.

“DSP” indicates Digital Signal Processing.

#### VCD Playback Information

The following information is displayed at the *top* of the screen during VCD playback:

VCD2.0 T: 6/18 00:02:18

- VCD2.0 – Format of current disc.
- T: 6/18 – “6/18” indicates the sixth of 18 tracks on the VCD is currently playing.
- 00:02:18 – “00:02:18” indicates the playback time of the current track.

The following information appears at the *bottom* of the screen during VCD playback in 6-Channel mode:

Front: DVD Rear: AUX IN MPEG DSP

- Front: DVD – “DVD” is the current playing source for the front zone.
- Rear: AUX IN – “AUX IN” is the current playing source for the rear zone.
- “MPEG” is the decoding method in use.
- “DSP” indicates Digital Signal Processing.

The following information appears at the *bottom* of the screen during VCD playback in 2-Channel mode:

FRONT: DVD REAR: AUX IN EQ: FLAT LOUD: Level 1

- Front: DVD – “DVD” is the current playing source for the front zone.
- Rear: AUX IN – “AUX IN” is the current playing source for the rear zone.
- EQ: FLAT – The equalizer setting is FLAT.
- Loud: Level 1 – The Loud option is set to Level 1 loudness.

## General Disc Information

Table 10: Disc Properties









Symbol	12cm Disc Properties	Max Play Time
	Single side single layer (DVD-5) Single side double layer (DVD-9) Double side single layer (DVD-10) Double side double layer (DVD-18)	(MPEG 2 Method) 133 minutes 242 minutes 266 minutes 484 minutes
	Single side single layer (VCD)	(MPEG 1 Method) 74 minutes
	Single side single layer	74 minutes

Table 11: Disc Symbols

Symbol	Meaning
	Number of voice languages recorded. The number inside the icon indicates the number languages on the disc (maximum of 8).
	Number of subtitle languages available on the disc (maximum of 32).
	Number of angles provided (maximum of 9).
	Aspect ratios available. “LB” stands for Letter Box and “PS” stands for Pan/Scan. In the example on the left, the 16:9 video can be converted to Letter Box video.
	Indicates the region code where the disc can be played. <ul style="list-style-type: none"> <li>• Region 1: USA, Canada, East Pacific Ocean Islands</li> <li>• Region 2: Japan, Western Europe, Northern Europe, Egypt, South Africa, Middle East</li> <li>• Region 3: Taiwan, Hong Kong, South Korea, Thailand, Indonesia, South-East Asia</li> <li>• Region 4: Australia, New Zealand, Middle and South America, South Pacific Ocean Islands/Oceania</li> <li>• Region 5: Russia, Mongolia, India, Middle Asia, Eastern Europe, North Korea, North Africa, North-West Asia</li> <li>• Region 6: Mainland China</li> <li>• ALL: All regions</li> </ul>

## DVD SETUP MENU

In "DVD Setup" mode, "LANGUAGE", "VIDEO", "AUDIO", "SURR SETUP", and "RATING" (parental lock) are available for setup. This operation can be performed using the remote control or joystick controls.

### Accessing the DVD Setup Screen

For system settings, press the **DVD SETUP** button (31) on the remote control to enter the "DVD Setup" menu. "LANGUAGE" is highlighted in green.

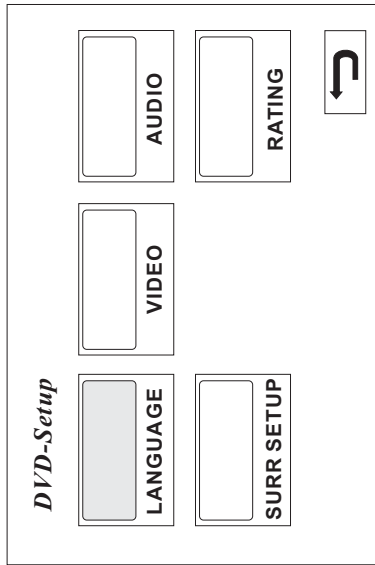

**NOTE:** Once the DVD setup is complete, the settings are memorized. To return to the factory default settings, press the **RESET** button (22) on the front panel.

### Accessing a Menu

To access a menu (LANGUAGE, VIDEO, AUDIO, SURR SETUP, or RATING), press the direction buttons on the joystick (16, 17, 18, 19) or remote control (14, 17, 18, 19, 22) to highlight the desired menu in green.

### Selecting a Feature for Adjustment

Once inside a menu, press the **▶▶** or **▶▶▶** buttons (14, 22) on the remote control or the **▲** or **▼** buttons (18, 19) on the joystick to select the feature to be adjusted.

### Adjusting a Feature

- Enter the option field for the feature you want to adjust by pressing the **▶/||** button (18) on the remote or by pressing the **ENTER** (joystick) button (20) on the unit. A submenu appears in a second row with the selected option highlighted in light blue.
- Select a new value by pressing the **▶▶▶** or **▶▶** buttons (14, 22) on the remote control or the **▲** or **▼** buttons (18, 19) on the joystick.

- Confirm your selection by pressing the **▶▶▶**, **▶▶▶▶**, or **▶▶▶▶▶** buttons (14, 17, 19) on the remote control, or the **◀** or **▶** button (16, 17) on the joystick. The new value is highlighted in light blue and setup is complete.

### LANGUAGE Menu

If a DVD supports more than 1 Subtitle or Audio language, all the languages are available for selection during playback. If the selected language is not supported by the DVD, then the default language is used. During playback, press the **SUBTITLE** (9) or **AUDIO** (5) button on the remote control to change the language directly. This will not effect the DVD menu settings.

Table 12: LANGUAGE Menu Features

Setting	Options	Function
Subtitle	English	Select the default language in which you would like subtitles (if applicable) to be displayed.
	Chinese	
	Auto	
Audio	Off	Select the default language in which you would like audio (when optional) to be played.
	English	
DVD Menu	Chinese	Select the default language in which you would like the DVD menu (if applicable) to be displayed.
	English	
		Return to previous menu.

### VIDEO Menu

Table 13: VIDEO Menu Features

Setting	Options	Function
TV Shape (Aspect Ratio)	4:3 PS	With 16:9 display, the left and right sides are cut off.
	4:3 LB	
	16:9	
Angle Mark	On	Image is presented in wide view with a 16:9 aspect ratio.
	Off	
		Angle indicator (if applicable) is shown. Angle indicator is not shown. Return to previous menu.

**NOTE:** For standard discs not formatted for "widescreen", use of the 16:9 aspect ratio will result in image distortion.

### AUDIO Menu

The AV1410 has a built-in Pink Noise generator to help set the relative speaker levels for multi-channel audio playback.

Table 14: AUDIO Menu Features

Setting	Options	Function
Pink Noise	Off	Stop output of pink noise
	Left	Left channel pink noise
	Center	Center channel pink noise
	Right	Right channel pink noise
	Left Surr	Left surround channel pink noise
DRC	Right Surr	Right surround channel pink noise
	Subwoofer	Subwoofer pink noise
Surround Mode	Off	Employ the Dynamic Range Control for better playback for low volumes.
	On	
	Off	
SURR I	Surround I	Use to decode surround effects from analog or digital 2-channel down-mixed sources.
	Surround II	Use to decode surround effects from digital bit-stream movies.
SURR Matrix	SURR Matrix	Apply matrixed effects to mono sources.
	SURR Movie	Apply enhanced movie surround effects.
CNTR CTRL	SURR Music	Apply surround music effects.
	5ms	Adjust the time difference between the center and front speakers to create a time delay between 1 and 5 milliseconds, producing a more accurate audio effect.
	4ms	
	3ms	
	2ms	
	1ms	
0ms		

Table 14: AUDIO Menu Features

Setting	Options	Function
REAR CTRL	15ms	Adjust the time difference between the rear and front speakers to create a time delay between 3 and 15 milliseconds, producing a more accurate audio effect.
	12ms	
	9ms	
	6ms	
	3ms	
	0ms	
		Return to previous menu.

**SURROUND SETUP Menu**

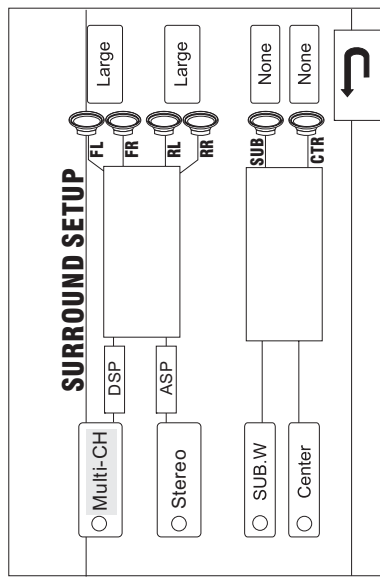

To change speaker settings for 2-channel mode, use the **▶▶** or **▶** buttons (14, 22) on the remote control or the **▲** or **▼** buttons (18, 19) on the joystick to select "Stereo". To change speaker settings for 6-channel mode, select "Multi-CH". After selecting 2 or 6-channel mode, use the **▶▶** button (19) on remote control or the **▶** button on the joystick (17) to move to the speaker settings on the right. Refer to Table 15 when selecting speaker options for each mode.

Table 15: SURROUND SETUP Menu Features

Setting	Options	Function
FL (Front Left) / FR (Front Right)	Large	Use when front speakers have good bass output.
	Small	Use when speakers do not have good bass output.

Table 15: SURROUND SETUP Menu Features

Setting	Options	Function
LR (Left Rear) / RR (Right Rear)	Large	Use when rear speakers have good bass output.
	Small	Use when rear speakers do not have good bass output.
	None	Use when rear speakers are not present.
SUB (Subwoofer)	Present	Use when subwoofer is present.
	None	Use when subwoofer is not present.
CTR (Center)	Large	Use when center speaker has good bass output.
	Small	Use when center speaker does not have good bass output.
	None	Use when center speaker is not present.
		Return to previous menu.

**RATING (Parental Lock) Menu**

The DVD system has a built-in parental lock feature to prevent unauthorized persons from viewing restricted disc content. By default, the rating system is unlocked. Once setup, the parental lock is released only by entering the correct password. Once the password is entered, rating is available for setup.

Table 16: RATING Menu Features

Setting	Options	Function
Password	----	Enter a 4-digit password to activate the "Rating" feature.
Rating	1. Kid Safe	Select the appropriate rating level for the intended audience.
	2. G	You may override higher ratings by using your password.
	3. PG	
	4. PG-13	
	5. PG-R	
	6. R	
	7. NC-17	
	8. Adult	
Load Factory	Reset	
		Return to previous menu.

## CD PLAYER/CHANGER OPERATION

Instructions for Insert/Eject, Play/Pause, Stopping Playback, Track Selection, Fast Forward/Fast Reverse, Scan, and Random Play are the same for DVD, CD, CD Changer and MP3 operation. Please see the DVD Player Operation section for information about these topics.

**NOTE: Upon inserting a disc with the TFT screen open, the disc and track title (if available), along with the track number and playing time appear on the screen.**

**NOTE: CD-R and CD-RW will not play unless the recording session is closed.**

### MP3/WMA Operation

This player allows you to playback MP3 files recorded on CD-ROM, CD-R, and CD-RW. For CD-RW discs, please make sure it is formatted using the full method and not the quick method to prevent illegal disc operation.

#### MP3 Format Compatibility

The file naming formats listed below are compatible with this unit:

- ISO 9660 – file name: 12 characters, file extension: 3 characters
- ISO 9660 – file name: 31 characters, file extension: 3 characters
- Joliet – 64 characters

If the file or folder name does not conform to ISO 9660 file system standards, it may not be displayed or played back correctly.

Use the following settings when compressing audio data for your MP3 disc:

- Transfer Bit Rate: 320kbps
- Sampling Frequency: 48kHz

When recording MP3 up to the maximum disc capacity, disable additional writing. For recording on an empty disc up to maximum disc capacity, use the "Disc at once" setting.

#### Playing MP3/WMA Files

After inserting a MP3/WMA disc, files will play in the sequence of the "Root" directory.

Use the numeric keypad (29) on the remote control to access files directly.

### Selecting a Playback Mode

1. Press the **STOP** button (13) on the front panel or the **BAND** button (20) on the remote control to stop disc play.
2. Press the **▶|◀** button (19) on the remote control or the **▶** button on the joystick (17) to enter playback mode (PLAY MOD).
3. Press the **▶|◀**, **◀◀**, or **▶▶** buttons (18, 17, 19) on the remote control, or the **◀** or **▶** button (16, 17) on the joystick to choose from the following playback options:

Table 17: MP3/WMA Playback Modes

Play Mode	Playback Details
Disc Normal	Playback all files on the disc and stop at the end.
Disc Repeat	Repeat playback of all files on the disc.
Shuffle	Randomly play all files and stop at the end.
Single Track	Play a specific file and stop.
Repeat Track	Repeat playback of a specific file.
Folder Normal	Play all files in a folder and stop at the end.
Folder Repeat	Repeat playback of all files in a folder/directory.

4. Press the **▶** button (14) on the remote control to confirm the playback mode then press the **▶|◀** button (18) to begin playback.

### CD Changer Operation

This unit is capable of operating a SANYO CD changer. Please use the remote control supplied with your changer when the changer is in use.

**NOTE: The Scan, Random, and Repeat features are not available in CD Changer mode.**

### Accessing CD Changer Mode

Once the CD changer is properly connected, press the **SRC** button (15) on the front panel or remote control (8) to switch to CD Changer mode.

### Random Playback

With a CD playing, press the **5/RDM** button (12) on the front panel or the **RDM** button (33) on the remote control to

activate random playback and play all tracks in random order. "Shuffle On" appears on the screen.

Press the **5/RDM** button again to randomly play all the discs. The "RDM" and "ALL" indicators appear lit on the display.

Press the **▶▶** button (19) on the remote control or the **▶** button on the joystick (17) to play the next random track.

Press the **RDM** button again to turn random play off. "Shuffle Off" appears on the screen.

### Moving Through Discs

Press the **DISC ▼** button (12) on the remote control or the **1/ DISC-** button (8) on the front panel to move to the previous disc.

Press the **DISC ▲** button (11) on the remote control or the **2/ DISC+** button (9) on the front panel to move to the next disc.



## TROUBLESHOOTING

Table 18: Troubleshooting

Problem	Cause	Corrective Action
<b>GENERAL</b>		
Unit will not power on	Radio Fuse blown	Install new fuse with correct rating
	Car battery fuse blown	Install new fuse with correct rating
	Illegal operation	Press the RESET button located in the bottom right corner of the front panel
Remote control does not function	Battery depleted	Replace battery with new one
	Battery installed incorrectly	Remove battery and install correctly
No/low audio output	Improper audio output connection	Check wiring and correct
	Volume set too low	Increase volume level
	Improper "MUTE" connection	Review wiring diagram and check "MUTE" connection
	Speakers damaged	Replace speakers
	Heavily biased volume balance	Adjust the channel balance to the center position
	Speaker wiring is in contact with metal part of car	Insulate all speaker wiring connections
Poor sound quality or distortion	Pirated disc is in use	Use original copy
	Speaker power rating not compatible with unit	Connect proper speakers
	Speaker is shorted	Check speaker contact
Tel-Mute malfunction	"MUTE" wire is grounded	Check that "MUTE" connection is not grounded and that it's properly insulated
Unit resets itself when engine is off	Incorrect connection between ACC and positive battery wire	Check wiring and correct
<b>TFT MONITOR</b>		
Monitor does not open automatically	TFT Auto Open is turned off	Turn TFT Auto Open on
No image	Incorrect connection to parking brake wire	Check wiring and correct
	PRK SW is activated and parking brake is not engaged	Stop vehicle in safe place and apply parking brake
Flashing image or interference appears on screen	DVD is not compatible with current TV system settings	Change setup to accommodate disc
	Improper video signal connections	Check wiring and correct
Prolonged image or improper height/width ratio display	Improper aspect ratio setup	Use correct aspect ratio setting
Monitor stops at incorrect position	Moving path is blocked	Press OPEN key to restart monitor movement
<b>TUNER</b>		
Weak station searching	Auto antenna is not fully extended	Connect the auto antenna control cable properly
	Auto antenna not properly connected	Connect the auto antenna control cable properly
	LOCAL function is activated	Turn LOCAL function off
Cannot insert disc	Disc already inside unit	Eject current disc and insert new one

**Table 18: Troubleshooting**

Problem	Cause	Corrective Action
Disc does not play back	Disc is warped or scratched	Use disc in good condition
	Disc is dirty or wet	Clean disc with soft cloth
	Laser pickup is dirty	Clean laser pickup with cleaning disc
	Incompatible disc is used	Use compatible disc
	Disc rating exceeds Parental Lock rating limit	Change Parental Lock settings to lower restriction
	Disc region code is not compatible with unit	Use disc with proper region code
	Disc is inserted upside down	Insert disc with label side up
	Disc is illegally copied	Use original disc
	PBC is not available on the disc	Turn PCB off
	PCB is on	
<b>MP3</b>		
Interruption occurred during playback	Disc is dirty or scratched	Clean disc or replace
Incorrect playback message displayed	File is damaged/bad recording	Recreate disc with good files
	Message is longer than LCD can display	

**Error Messages**
**Table 19: Error Messages**

Message Displayed	Cause	Corrective Action
Loading	Disc is being read	
No Disc	Disc is dirty	Clean disc with soft cloth
	Disc is upside down	Insert disc with label side up
	Disc not present in loading compartment	Insert disc
	Disc is dirty	Clean disc with soft cloth
Bad Disc	Disc is upside down	Insert disc with label side up
	Disc format is not compatible with this unit	
Region Error	DVD is not compatible with region code of unit	
Error	illegal mechanism operation	Press EJECT key for 5 seconds to reset loading mechanism

**Care and Maintenance**

- Use only a clean silicone cloth and neutral detergent to clean the front panel or monitor. A rough cloth and non-neutral detergent (such as alcohol) may result in scratching or discoloration.
- Do not get water or cleaning fluids on the unit. If the temperature inside the player gets too hot, a protective circuit automatically stops play of the disc. If this occurs, allow the unit to cool before operating the player again.
- Never insert anything other than a 5" (12 cm) compact disc into the player as the mechanism can be damaged by foreign objects.
  - Do not attempt to use a 3" (8 cm) CD-Single disc in this unit, either with or without an adaptor, as damage to the player and/or disc may occur. Such damage is not covered by the Warranty on this product.
  - The CD player may not operate properly in extreme hot or cold. If such conditions occur, allow the interior of the vehicle to reach a normal temperature before using player.
  - When the vehicle warms up during cold weather or under damp conditions, condensation may appear on the LCD panel. Should this occur, the screen will not operate properly until the moisture has evaporated. We suggest you use a cleaning disc in this unit more frequently than in the unit in your home due to the environmental conditions of the vehicle.

## SPECIFICATIONS



### CEA Power Ratings

**Power Output:** 13 watts RMS X 4 channels into 4-ohms @  $\leq$  1% THD+N  
**Signal to Noise Ratio:** 70dB below reference. (Reference: 1 watt, 4-ohms)  
**Dynamic Power:** 64 watts into 4-ohms, all channels driven  
**Frequency Response:** 20Hz to 20kHz, -3dB. Aux input used as source reference

**Reference Supply Voltage:** 14.4VDC

### DVD/CD Player

**Compatible Formats:** DVD-R, DVD-RW, DVD+R, DVD+RW, CD-R, CD-RW, CD-DA, MP3, WMA, SVCD, VCD and Kodak Picture CD (JPEG)

**Signal to Noise Ratio:**  $\geq$ 95dBA

**Dynamic Range:**  $>$ 95dB

**Frequency Response:** 20Hz to 20kHz, -3dB

**Channel Separation:**  $>$  60dB @ 1kHz

**D/A Converter(s):** 6-channel high performance 24-bit, 192kHz, multi-bit Sigma-Delta modulator. Supports sample rates from 8-192kHz.

**Electronic Skip Protection (ESP):** 16Mbit high-speed flash memory. DVD: 3sec, CD-DA: 10sec, MP3 / WMA: 100 / 200sec

### Video

**Format:** NTSC, PAL (auto-detection)

**Output:** 1Vp-p (75-ohm)

**Input:** 1Vp-p (75-ohm)

### FM Tuner

**Tuning Range:** 87.5MHz - 107.9MHz

**Mono Sensitivity (-30dB):** 9dBf

**Quietest Sensitivity (-50dB):** 15dBf

**Alternate Channel Selectivity:** 70dB

**Signal to Noise Ratio @ 1kHz:** 58dB

**Image Rejection:** 80dB

**Stereo Separation @ 1kHz:**  $>$ 30dB  
**Frequency Response:** 30Hz - 15kHz, -3dB

### AM Tuner

**Tuning Range:** 530kHz - 1720kHz

**Sensitivity (-20dB):** 30uV

**Signal to Noise Ratio @ 1kHz:** 50dB

**Image Rejection:** 60dB

**Frequency Response:** 50Hz - 2kHz, -3dB

### Monitor

**Screen Size:** 7.0" (Measured diagonally), 16:9 Widescreen  
 • 6.06" (154.1mm) W X 3.42" (87mm) H

**Screen Type:** TFT Liquid Crystal Display (LCD) active matrix

**Response Time:** 30mSec rise time, 50mSec fall time

### Resolution:

- DVD/Composite Video in: 336,960 sub pixels, 1440 (W) X 234 (H)

### Viewing angle:

- 65 degrees left or right
- 40 degrees up
- 65 degrees down

### General

**Auxiliary Input impedance:** 10k

**Power Supply:** 11 to 16VDC, negative ground

**Fuse:** 10-amp, mini ATM type

**DIN chassis dimensions:** 7" X 7" X 2" (178mm x 178mm x 50mm)

\* Specifications subject to change without notice.

## 12-MONTH LIMITED WARRANTY

AUDIOVOX CORPORATION (the Company) warrants to the original retail purchaser of this product that should this product or any part thereof, under normal use and conditions, be proven defective in material or workmanship within 12 months from the date of original purchase, such defect(s) will be repaired or replaced with new or reconditioned product (at the Company's option) without charge for parts and repair labor. To obtain repair or replacement within the terms of this Warranty, please contact Audiovox at the telephone number provided below.

This Warranty does not extend to the elimination of car static or motor noise, to correction of antenna problems, to costs incurred for installation, removal, or reinstallation of the product, or damage to tapes, compact discs, accessories or vehicle electrical systems. This Warranty does not apply to any product or part thereof which, in the opinion of the

Company, has suffered or been damaged through alteration, improper installation, mishandling, misuse, neglect, accident, or by removal or defacement of the factory serial number/bar code label(s) or markings. THE EXTENT OF THE COMPANY'S LIABILITY UNDER THIS WARRANTY IS LIMITED TO THE REPAIR OR REPLACEMENT PROVIDED ABOVE AND, IN NO EVENT, SHALL THE COMPANY'S LIABILITY EXCEED THE PURCHASE PRICE PAID BY PURCHASER FOR THE PRODUCT.

This Warranty is in lieu of all other express warranties or liabilities. ANY IMPLIED WARRANTIES, INCLUDING ANY IMPLIED WARRANTY OF MERCHANTABILITY, SHALL BE LIMITED TO THE DURATION OF THIS WRITTEN WARRANTY. ANY ACTION FOR BREACH OF ANY WARRANTY HEREUNDER INCLUDING ANY IMPLIED WARRANTY OF MERCHANTABILITY MUST BE BROUGHT WITHIN A PERIOD OF 30 MONTHS FROM DATE OF ORIGINAL PURCHASE. IN NO CASE SHALL THE COMPANY BE LIABLE FOR ANY CONSEQUENTIAL OR INCIDENTAL DAMAGES FOR BREACH OF THIS OR ANY OTHER WARRANTY, EXPRESS OR IMPLIED, WHATSOEVER. No person or representative is authorized to assume for the Company any liability other than expressed herein in connection with the sale of this product.

Some states do not allow limitations on how long an implied warranty lasts or the exclusion or limitation of incidental or consequential damage so the above limitations or exclusions may not apply to you. This Warranty gives you specific legal rights and you may also have other rights which vary from state to state.

U.S.A: 1-800-645-4994

CANADA: Call 1-800-645-4994 for location of warranty station serving your area.

Audiovox Electronics Corporation  
 Hauppauge, NY 11788

Technical Assistance: 1-800-645-4994  
[www.audiovox.com](http://www.audiovox.com)

© 2005 Audiovox

Ver 1.4

Printed in China



## PREPARACIÓN

Felicitaciones por comprar el Receptor AM/FM/DVD Multimedia Móvil Audiovox AV1410.

Es buena idea leer completamente las instrucciones antes de iniciar la instalación. Le recomendamos realizar la instalación de su Audiovox AV1410 en una tienda reconocida.

### Características

1. Tamaño de DIN Simple.
2. Mecanismo central de ranura ultra delgada para DVD.
3. Monitor TFT Panasonic de 7 pulgadas.
4. Amplificador incorporado con potencia de salida de audio de 4X40W.
5. Reproducción independiente multizona con un máximo de 3 zonas independientes (ej.: Zona Delantera: radio como sonido ambiente; Zona Trasera: reproducción de DVD).
6. Soporta cambiador de CD externo opcional.
  - Selección de disco previo/siguiente.
  - Reproducción de capítulo previo/siguiente.
  - Selección directa de pista/capítulo.
  - Repetición de pista/capítulo solo y de disco.
  - Reproducción/escaneo aleatorio.
7. Sintonzador AM/FM
  - Búsqueda Automática o Manual de estaciones de radio y de estaciones preseleccionadas en memoria.
  - 30 estaciones de radio seleccionadas previamente (12 AM/18FM).
  - Búsqueda de estación de radio Distante/Local.
8. Sistema de video múltiple con selección de sistema de video PAL y NTSC Automática/Manual.
9. Pantalla de LCD dual.
10. Exhibición de pantalla TFT ancha y de LCD en segmento.
11. Modos de pantalla FULL (Completa), WIDE (Ancha) y NORMAL.
12. Mecanismo automático de TFT - Simplemente presione un botón para ajustar el ángulo de exhibición del monitor TFT en rango total o paso a paso. La memoria de la última posición queda como posición de visión favorita.
13. Cámara de video trasera con activación automáticamente - Manejar en reversa activa automáticamente el monitor TFT y la cámara de video de visión trasera; se exhibe la imagen capturada por la cámara.
14. Mecanismo de protección contra sobrecarga del monitor TFT - Si el monitor TFT se sobrecarga por un bloqueo o un movimiento incierto, su movimiento cesa automáticamente para proteger el mecanismo.
15. Completamente compatible con CDDA, VCD, SVCD, CD-R, CD-RW y DVD.

16. Opciones de reproducción de lenguajes múltiples, subtítulos múltiples y ángulos múltiples.
17. Memoria de la Última Reproducción - Cuando encienda la unidad, la configuración y el estado de reproducción permanece igual a los que estaban seleccionados cuando la unidad se apagó.
18. Bloqueo de padres - Utiliza una contraseña y una calificación del disco para prevenir acceso no autorizado a contenidos inadecuados.
19. Función Mute o de enmudecer - Automáticamente baja el volumen o lo enmudece cuando un dispositivo externo dedicado tal como un sistema GPS o el teléfono del auto se activa.
20. Control de Joystick (5 direcciones) - El joystick provee un control fácil de navegación a través de un control de 4 direcciones con un centro en el que se hace clic.
21. Control giratorio de volumen.
22. Dos controles remotos IR (infrarrojos) de función total independientes - uno para la zona delantera, el otro para la zona trasera, sin interferencia.
23. Protección contra sobrecarga de voltaje o energía insuficiente - El voltaje operativo de esta unidad está entre el 10.5V y 16V. Cualquier voltaje fuera de este rango causa que la unidad se apague automáticamente para asegurar una operación normal en cualquier circunstancia.
24. Sistema antivibración mecánico + protección contra choque eléctrico - Sistema antivibración mecánico acompañado por una protección contra choque eléctrico de 16Mbit que proporciona una reproducción lo más suave posible, aun bajo las condiciones más duras del camino.

### Herramientas y Provisiones

Usted necesitará las siguientes herramientas y provisiones para instalar su AV1410:

- Llave torx, destornilladores planos y Phillips
- Cúter y peladores de cables
- Herramientas para quitar el radio existente (destornillador, llave inglesa y otras herramientas).
- Cinta aisladora
- Herramienta crimpadora
- Luz de testeo/medición de voltios
- Conectores para crimpar
- Cable de calibre 18 para conexiones eléctricas
- Cable para altavoz de calibre 16 - 18

**¡CUIDADO! Solamente conecte la unidad a una fuente de alimentación de 12 voltios con toma a tierra adecuada.**

**¡CUIDADO! Nunca instale la unidad donde pueda interferir con la visión y las condiciones para un manejo seguro.**

**¡CUIDADO! Para reducir el riesgo de accidente de tráfico (excepto cuando utilice la cámara de video para mirar hacia atrás) nunca utilice la función de pantalla de video mientras maneje el vehículo. Esta es una violación a la ley federal.**

**¡CUIDADO! Nunca desarme o ajuste la unidad sin asistencia de un profesional. Para más detalles, por favor, contáctese con su tienda especialista en estéreos de automóviles más cercana.**

**¡CUIDADO! Para prevenir lesiones por choque eléctrico o incendio, nunca exponga la unidad a humedad o agua.**

**¡CUIDADO! Nunca utilice discos irregulares o fallados.**

**¡CUIDADO! Para prevenir daños al mecanismo adentro de la unidad, evite golpear el monitor TFT.**

**¡CUIDADO! No cambie el fusible en el cable de alimentación sin guía profesional. Utilizar un fusible inapropiado puede causar daño en la unidad y resultar en incendio.**

**¡CUIDADO! Para prevenir daños a la pantalla, evite tocarla con sus dedos u otros objetos.**

**¡CUIDADO! El monitor emplea un mecanismo motorizado automático. Para evitar daños al mecanismo central, por favor, no empuje, jale o gire el monitor manualmente.**

### Desconexión de la Batería

Para prevenir un cortocircuito, asegúrese de apagar la ignición y quitar el cable negativo (-) de la batería antes de la instalación.

**NOTA:** Si el AV1410 se instala en un automóvil equipado con una unidad a bordo o una computadora de navegación, no desconecte el cable de la batería. Si el cable se desconecta, la memoria de la computadora puede borrarse. Bajo estas circunstancias, sea muy cuidadoso durante la instalación y así evitar un posible cortocircuito.

## INSTALACIÓN

### Preinstalación

1. Presione las palancas metálicas en ambos lados para quitar la media manga del radio.
2. Quite los tornillos para transporte.

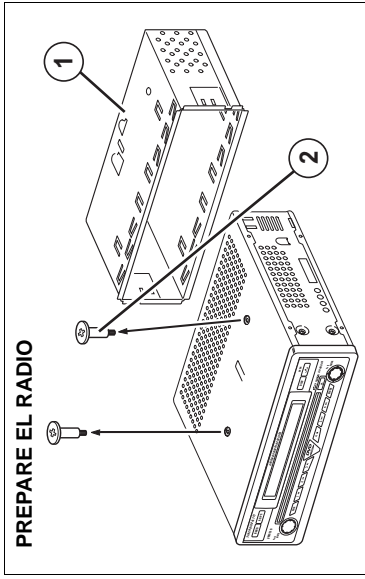

3. Instale la media manga.
  - a. Instale el adaptador si es necesario (opcional).
  - b. Instale la media manga dentro del adaptador o del tablero (solamente utilice los tornillos provistos). No force la manga al introduciría en la apertura o provoque que se doble.
  - c. Localice la serie de lengüetas para doblar en la parte superior, interior y costados de la manga de montaje. Con la manga completamente insertada en la apertura del tablero, doble hacia afuera todas las lengüetas que sean necesarias para que la manga esté asegurada firmemente al tablero.
  - d. Instale las correas de soporte para hacer que la unidad sea más estable.

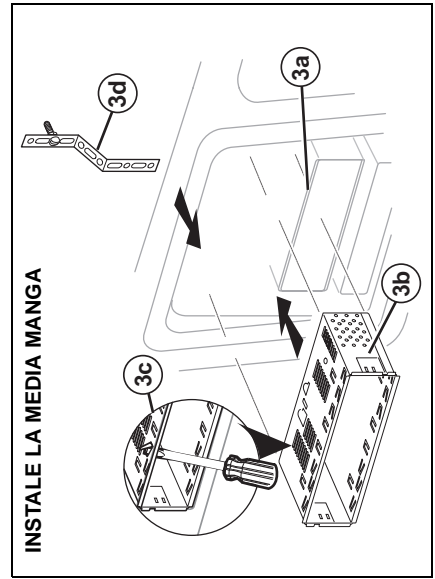

**¡CUIDADO!** Tenga cuidado de no dañar el cableado del automóvil.

4. Ubique el radio en frente de la apertura del tablero de manera tal que los cables puedan pasar por la manga de montaje.

### Cableado

Complete el cableado como se ilustra en el diagrama de cableado de la página 3. Una vez que se haya completado el cableado, conecte nuevamente el terminal negativo de la batería. Si no hay un ACC disponible, conecte la punta del ACC a la alimentación de energía con un interruptor.

**NOTA:** Cuando reemplace un fusible, asegúrese de utilizar el tipo y amperaje correcto para evitar dañar el radio. El AV1410 utiliza un fusible mini ATM de 10 amperes, ubicado en la caja de filtro negra en línea con el arnés del cable principal.

### Instalación Final

Luego de completar las conexiones del cableado, encienda la unidad para confirmar la operación (el interruptor de la ignición debe estar encendido). Si la unidad no opera, verifique nuevamente todas las conexiones de cables hasta que se solucione el problema. Una vez que se alcanza una operación correcta, apague el interruptor de ignición y proceda con el montaje final del chasis.

1. Conecte el adaptador del cableado a un arnés de cableado existente.
2. Conecte la punta de la antena.
3. Cuidadosamente deslice el radio dentro de la media manga, asegurándose que el lado correcto esté hacia arriba, hasta que esté completamente colocado y que las presillas lo traben en su lugar.

**NOTA:** Para una correcta operación del equipo de CD/DVD, el chasis debe estar montado dentro de los 20° de horizontalidad. Asegúrese de que la unidad esté montada dentro de este límite.

4. Adjunte un extremo de la cinta de soporte perforada (provista) al perno en la parte trasera del chasis utilizando la tuerca hexagonal provista. Asegure el otro extremo de la cinta perforada a una parte segura del tablero, ya sea arriba o abajo del radio, utilizando un tornillo y una tuerca hexagonal provista. Doble la cinta hasta colocarla en la posición necesaria.

**¡CUIDADO!** La parte trasera del radio debe estar soportada con la cinta para prevenir daño al tablero debido al peso del radio o prevenir una operación incorrecta debido a la vibración.

5. Vuelva a colocar cualquier objeto que haya sacado del tablero.

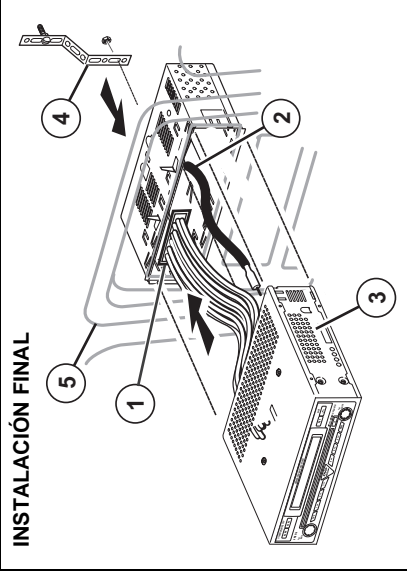

### Instalación del ISO-DIN Final

1. Quite el anillo.
2. Monte los soportes de fábrica en el nuevo radio utilizando los tornillos de su antiguo radio.
3. Deslice el chasis del radio a la apertura del tablero y asegúrelo.
4. Reinstale el panel del tablero.

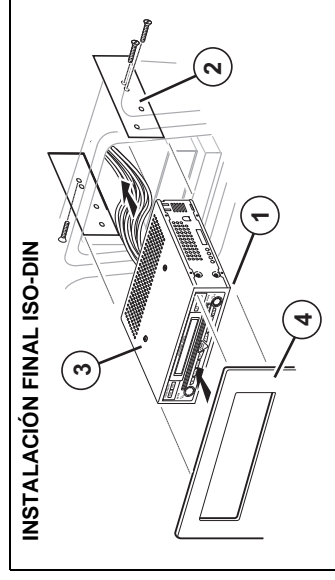



## CONTROLES E INDICADORES

### Botones de Operación

#### 1. OPEN

Presione el botón **OPEN** (1) para activar el sistema mecánico automático y mover el monitor a una posición visible. Presiónelo nuevamente para cerrar el TFT.

#### 2. WIDE/PICTURE

Presione el botón **WIDE/PICTURE** (2) para ajustar la presentación de la imagen en una de tres opciones: Wide (ancho), Full (completa) o Normal. *Presione y mantenga presionado* este botón para acceder a la configuración de imagen.

#### 3. (▲)

Presione el botón ▲ (3) para ajustar el ángulo de inclinación ascendente de la pantalla un paso por vez. *Presione y mantenga presionado* este botón continuamente para ajustar la inclinación ascendente o las configuraciones de imagen.

#### 4. (▼)

Presione el botón ▼ (4) para ajustar el ángulo de inclinación descendente de la pantalla un paso a la vez. *Presione y mantenga presionado* este botón continuamente para ajustar la inclinación descendente o las configuraciones de imagen.

#### 5. DISP

Presione el botón **DISP** (5) para mostrar la información del sistema en la pantalla.

#### 6. VOL/LOC/DX

Gire el botón **VOL/LOC/DX** (6) para ajustar el volumen. *Presione y suelte* este botón para ingresar y/o confirmar las configuraciones de audio. *Presione y mantenga presionado* este botón para activar la configuración Local (LOC).

#### 7. POWER/MUTE

Presione el botón **POWER/MUTE** (7) para encender la unidad. Presiónelo nuevamente para enmudecer el volumen. *Presione y mantenga presionado* este botón para apagar la unidad.

#### 8. 1/DISC-

Modo DVD: Presione para seleccionar el lenguaje del audio durante la reproducción.

Modo TUNER (Radio): Presione una vez para reproducir la estación de radio seleccionada previamente en canal 1. *Presione y mantenga presionado* para almacenar la estación de radio actual en el canal 1 de la memoria.

Modo CDC: Presione para reproducir el disco previo.

#### 9. 2/DISC+

Modo DVD: Presione una vez para seleccionar el lenguaje del subtítulo durante la reproducción.

Modo TUNER: Presione una vez para reproducir la estación de radio seleccionada previamente en canal 2. *Presione y*

*mantenga presionado* para almacenar la estación de radio actual en el canal 2 de la memoria.

Modo CD: Presione para reproducir el disco siguiente.

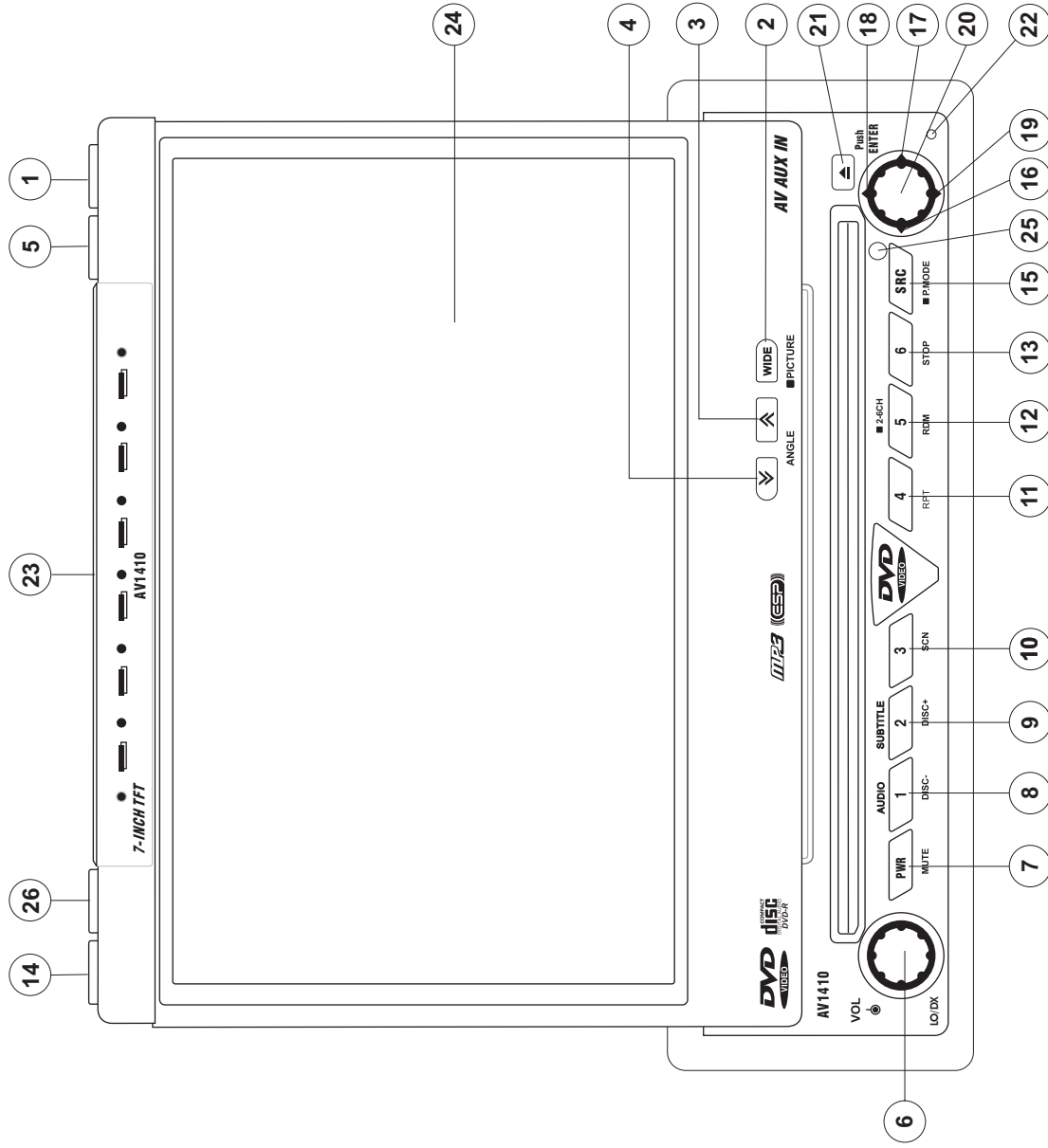



## CONTROLES E INDICADORES

### 10. **3/SCN**

Modo DVD: Presione una vez para iniciar la reproducción en escaneo.

Modo TUNER: Presione una vez para reproducir la estación de radio seleccionada previamente en canal 3. *Presione y mantenga presionado* para almacenar la estación de radio actual en el canal 3 de la memoria.

### 11. **4/REP**

Modo DVD: Presione una vez para iniciar la reproducción en repetición.

Modo TUNER: Presione una vez para reproducir la estación de radio seleccionada previamente en canal 4. *Presione y mantenga presionado* para almacenar la estación de radio actual en el canal 4 de la memoria.

### 12. **5/2-6CH/RDM**

Modo DVD: Presione una vez para una reproducción aleatoria.

Modo TUNER: Presione una vez para reproducir la estación de radio seleccionada previamente en canal 5. *Presione y mantenga presionado* para almacenar la estación de radio actual en el canal 5 de la memoria.

Modo CD: *Presione y mantenga presionado* para cambiar entre una salida de audio de 2 canales y una de 6 canales.

### 13. **6/STOP**

Modo DVD: Presione una vez para detener la reproducción.

Modo TUNER: Presione una vez para reproducir la estación de radio seleccionada previamente en canal 6. *Presione y mantenga presionado* para almacenar la estación de radio actual en el canal 6 de la memoria.

### 14. **BAND**

Modo TUNER: Presione para cambiar entre bandas FM y AM.

### 15. **SRC/P.MODE**

Presione una vez para seleccionar el modo de reproducción. *Presione y mantenga presionado* para alternar el modo de zona trasero entre On/Off (Encendido/Apagado).

### 16. (**◀**)

Modo DVD: Presione una vez para reproducir el capítulo/pista previo.

Modo TUNER: Presione una vez para buscar automáticamente una estación de radio previa disponible.

Modo MENU: Presione una vez para mover el curso a la izquierda.

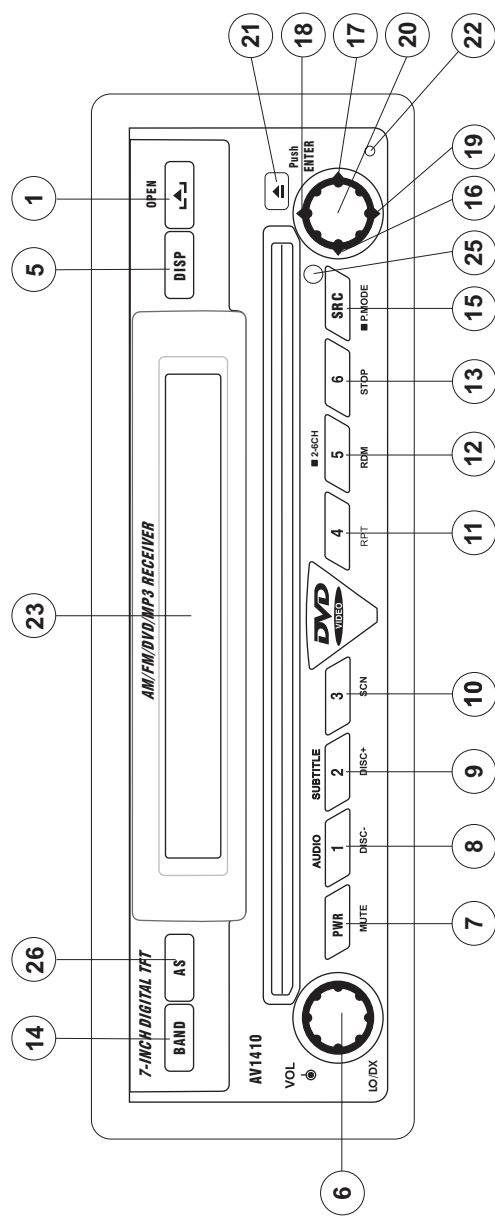

### 22. **RESET**

Presione para volver la configuración del sistema a como sale fábrica (excepto la contraseña y la configuración de bloqueo de padres).

### 23. **Pantalla LCD**

### 24. **Pantalla TFT**

### 25. **Receptor de Control Remoto Infrarrojo**

### 26. **AS (Almacenaje Automático / Escaneo Preseleccionado)**

Presione para almacenar automáticamente estaciones de radio fuertes en los seis canales de memoria en la banda actual.

### 17. (**▶**)

Modo DVD: Presione una vez para ingresar al capítulo o pista siguiente.

Modo TUNER: Presione una vez para buscar automáticamente una estación de radio siguiente disponible.

Modo MENU: Presione una vez para mover el curso a la derecha.

### 18. (**▲**)

Modo DVD: Presione una vez para avance rápido/retroceso rápido.

Modo TUNER: Presione para subir un lugar en la frecuencia.

Modo MENU: Presione una vez para mover el cursor hacia arriba.

### 19. (**▼**)

Modo DVD: Presione una vez para avance o retroceso en cámara lenta.

Modo TUNER: Presione para bajar un lugar en la frecuencia.

Modo MENU: Presione una vez para mover el cursor hacia abajo.

### 20. **PLAY/ENTER**

Modo DVD: Presione una vez para iniciar la reproducción.

Presione una vez para confirmar una selección.

### 21. (**▲**)

Presione una vez para insertar o eyectar un disco.

Presione y mantenga presionado para reanudar la posición del mecanismo central.

## CONTROLES E INDICADORES

### Pantalla LCD/Indicadores

#### 1. **Indicador de Disco**

Illuminado cuando un disco está adentro.

#### 2. **Indicadores de Reproducción de DVD (SCN/RPT/RDM/ALL)**

Los indicadores de reproducción de DVD se iluminan cuando la función correspondiente se activa:

- SCN: reproducción en escaneo
- RPT: reproducción en repetición
- RDM: reproducción aleatoria
- ALL: reproducción de todos los capítulos

#### 3. **Indicador de Volumen (LOUD)**

El indicador de volumen se ilumina cuando se activa la función LOUD.

#### 4. **Pantalla Principal**

La pantalla principal es un LCD (Pantalla de Cristal Líquido) de 8 dígitos y 14 segmentos que muestra la hora, frecuencia en sintonía y alguna otra información de texto.

#### 5. **Pantalla de Canal/Disco**

La pantalla de canal/disco es un LCD de 2 dígitos y 7 segmentos que muestra los indicadores de número de disco o canal de radio cuando la función correspondiente se activa:

- CH: radio activado
- DISC: modo DVD o CDC activado

#### 6. **Indicador Estéreo / Localc**

El indicador de estéreo/local ilumina uno de los siguientes indicadores cuando la función correspondiente se activa:

- ST: radio en modo estéreo
- LOC: función de búsqueda de radio local activa

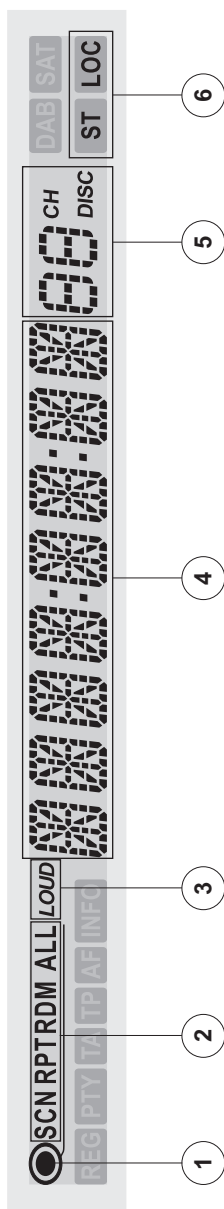

# CONTROL REMOTO DE ZONA DELANTERA

Tabla 1: Funciones de Control Remoto de Zona Delantera

Botón	Función				
	DVD	VCD	CDC	SINTONIZADOR	CD/MP3
MENU	Ingresar al menú principal del disco	Enciende el PBC cuando reproduce VCD			
TITLE	Ingresar al menú de títulos del disco	Reproduce los primeros diez segundos de cada capítulo/título			
MUTE	Alterna salida de audio encendido/apagado	Alterna salida de audio encendido/apagado	Alterna salida de audio encendido/apagado	Alterna salida de audio encendido/apagado	Alterna salida de audio encendido/apagado
POWER/⏻	Enciende/apaga	Enciende/apaga	Enciende/apaga	Enciende/apaga	Enciende/apaga
AUDIO	Cambia el audio del lenguaje en la reproducción de un disco				
REPT A-B	Configurar para reproducir en repetición desde A hasta B	Configurar para reproducir en repetición desde A hasta B			
REPT	Repite la reproducción del capítulo actual	Repite la reproducción del capítulo actual	Repite la reproducción de la pista actual		Repite la reproducción de la pista actual
SRC	Selecciona el modo de reproducción	Selecciona el modo de reproducción	Selecciona el modo de reproducción	Selecciona el modo de reproducción	Selecciona el modo de reproducción
SUBTITLE	Selección de lenguaje para el subtítulo				
DISP	Muestra información sobre la reproducción	Muestra información sobre la reproducción	Muestra información sobre la reproducción	Muestra información sobre la reproducción	Muestra información sobre la reproducción
DISC ▲			Reproduce disco siguiente		
DISC ▼					
ANGLE	Reproduce el disco en un diferente ángulo para una escena	Plays back Picture CD with different angle of picture displayed			
▶▶	Adelante el contenido del disco	Adelante el contenido del disco	Adelante el contenido del disco		Adelante el contenido del disco
VOL -	Baja el volumen	Baja el volumen	Baja el volumen	Baja el volumen	Baja el volumen
VOL +	Sube el volumen	Sube el volumen	Sube el volumen	Sube el volumen	Sube el volumen
◀◀	Selecciona el capítulo previo para reproducir	Selecciona el capítulo previo para reproducir	Selecciona la pista previa para reproducir	Busca una estación de radio disponible bajando en frecuencia	Selecciona la pista previa para reproducir
▶▶/	Detiene la reproducción/Inicia la reproducción	Detiene la reproducción/Inicia la reproducción	Detiene la reproducción/Inicia la reproducción	Escanea estaciones en F/M/AM; reproduce/almacena estaciones de radio; borra estaciones de radio	Detiene la reproducción/Inicia la reproducción
▶▶	Selecciona el capítulo siguiente para reproducir	Selecciona el capítulo siguiente para reproducir	Selecciona la pista siguiente para reproducir	Busca una estación de radio disponible subiendo en frecuencia	Selecciona la pista siguiente para reproducir

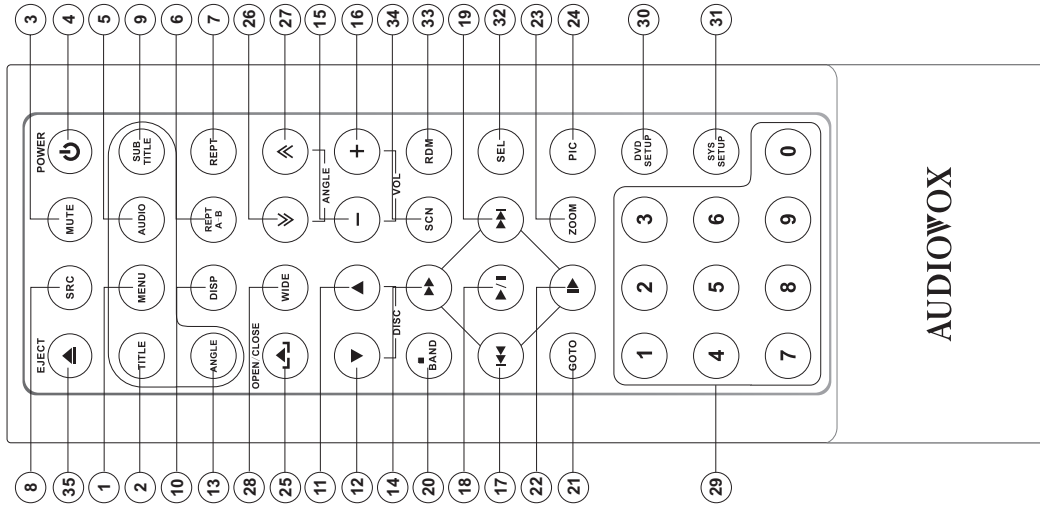

**NOTA: Su control remoto puede ser ligeramente distinto del que se exhibe aquí en imagen. El diagrama de arriba es solamente ilustrativo.**

**Tabla 1: Funciones de Control Remoto de Zona Delantera**

Botón	Función					
	Ref Nro	DVD	VCD	CDC	SINTONIZADOR	CD/MP3
■ /BAND	20	Detiene la reproducción	Detiene la reproducción	Detiene la reproducción	Selecciona banda FM/AM	Detiene la reproducción
GOTO	21	Va a un momento determinado y reproduce	Va a un momento determinado y reproduce			
▶▶	22	Reproducción lenta/reproducción hacia atrás lenta	Reproducción lenta/reproducción hacia atrás lenta			
ZOOM	23	Se acerca o se aleja de una imagen	Se acerca o se aleja de una imagen			
PIC	24	Muestra parámetros de configuración	Muestra parámetros de configuración			
OPEN/CLOSE	25	Abre/Cierra el monitor TFT	Abre/Cierra el monitor TFT	Abre/Cierra el monitor TFT	Abre/Cierra el monitor TFT	Abre/Cierra el monitor TFT
↖	26	Reduce el ángulo de inclinación del monitor	Reduce el ángulo de inclinación del monitor	Reduce el ángulo de inclinación del monitor	Reduce el ángulo de inclinación del monitor	Reduce el ángulo de inclinación del monitor
↗	27	Incrementa el ángulo de inclinación del monitor	Incrementa el ángulo de inclinación del monitor	Incrementa el ángulo de inclinación del monitor	Incrementa el ángulo de inclinación del monitor	Incrementa el ángulo de inclinación del monitor
WIDE (ANCHO)	28	Selección modo de reproducción: Wide (ancho), Full (todo) o Normal.	Selección modo de reproducción: Wide (ancho), Full (todo) o Normal.	Selección modo de reproducción: Wide (ancho), Full (todo) o Normal.	Selección modo de reproducción: Wide (ancho), Full (todo) o Normal.	Selección modo de reproducción: Wide (ancho), Full (todo) o Normal.
0, 1, 2, 3, 4, 5, 6, 7, 8, 9, 0 (Teclado Numérico)	29	Ingresa directamente al capítulo		Ingresa directamente a la pista	1-6 selecciona lo que está en memoria en la banda actual	Ingresa directamente a la pista
DVD SETUP	30	Accede al menú de Configuración de DVD	Accede al menú de Configuración de DVD	Accede al menú de Configuración de DVD	Accede al menú de Configuración de DVD	Accede al menú de Configuración de DVD
SYS SETUP	31	Accede al menú de Configuración del Sistema	Accede al menú de Configuración del Sistema	Accede al menú de Configuración del Sistema	Accede al menú de Configuración del Sistema	Accede al menú de Configuración del Sistema
SEL	32					
RDM	33	Reproduce todos los capítulos en orden aleatorio		Reproduce todas las pistas/discos en orden aleatorio		Reproduce todas las pistas en orden aleatorio
SCN	34			Reproduce los primeros diez segundos de cada capítulo		Reproduce los primeros diez segundos de cada pista
EJECT	35	Eyecta el disco	Eyecta el disco	Eyecta el disco	Eyecta el disco	Eyecta el disco

## CONTROL REMOTO DE ZONA MÚLTIPLE

Tabla 2: Funciones de Control Remoto de Zona Múltiple

Botón	Función
<b>Nombre</b>	<b>DVD</b>
<b>Ref Nro</b>	<b>VCD</b>
1	Ingresa al menú principal del disco
2	Ingresa al menú de títulos del disco
3	Alterna salida de audio encendido/apagado
5	Cambia el lenguaje del audio en la reproducción de un disco
7	Configura reproducción en repetición para cada capítulo/título/disco
8	Selecciona el modo de reproducción para la zona trasera
9	Selección de lenguaje para el subtítulo
14	Adelante el contenido del disco
17	Selecciona la pista / el capítulo previo para reproducir
18	Detiene la reproducción/Inicia la reproducción
19	Selecciona la pista / el capítulo siguiente para reproducir
21	Va a un momento determinado y reproduce
22	Reproducción lenta/ reproducción hacia atrás lenta
0, 1, 2, 3, 4, 5, 6, 7, 8, 9, 0 (Teclado Numérico)	Ingresa directamente al capítulo

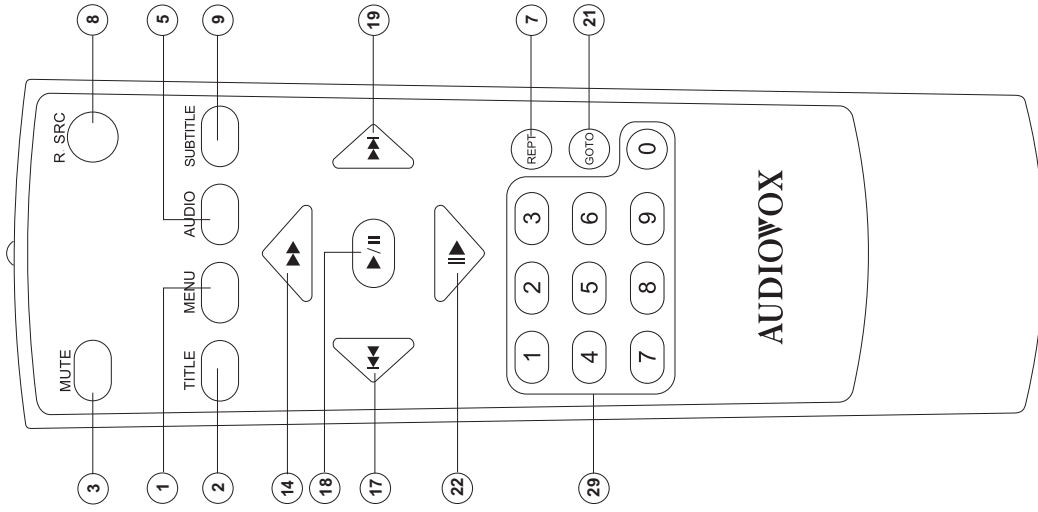

**NOTA:** Su control remoto puede ser ligeramente distinto del que se exhibe aquí en imagen. El diagrama de arriba es solamente ilustrativo.

## UTILIZACIÓN DEL MONITOR TFT

### Abrir/Cerrar el Monitor TFT

#### Abrir el Monitor TFT

Presione el botón **OPEN** (1) en el panel delantero o presione el botón (▲, 25) en el control remoto de la zona delantera para activar el mecanismo que mueve la pantalla hacia una posición visible.

#### Cerrar el Monitor TFT

Presione el botón **OPEN** (1) en el panel delantero o presione el botón (▲, 25) en el control remoto de la zona delantera para volver la pantalla a su compartimento.

### Abrir Automáticamente el Monitor TFT

Si "TFT Auto Open" está en posición "on" (encendido) cuando la unidad está encendida, el monitor automáticamente se mueve hacia una posición visible.

Si "TFT Auto Open" está en "off" (apagado) cuando la unidad está encendida, presione el botón **OPEN** (1) o el botón (▲, 25) en el control remoto de la zona delantera para mover el monitor a una posición visible.

### Uso en Marcha Atrás

Si se conecta una cámara de video con vista hacia atrás, si la unidad está encendida y si el monitor se encuentra dentro del compartimento principal de la unidad, el monitor automáticamente se mueve a una posición visible y enciende el modo CÁMERA (CAMERA) cuando se maneja en reversa. Cuando se detiene la marcha atrás, el monitor vuelve a su compartimento principal.

Si el monitor está en modo de pantalla, el monitor automáticamente cambia a modo CÁMERA (CAMERA) cuando se maneja en reversa. Cuando se detiene la marcha atrás, el monitor vuelve al modo original.

### Ajuste de Ángulo de Inclinación del Monitor

Una característica conocida de los paneles LCD es la calidad de la imagen en relación al ángulo de visión. El ángulo del monitor se puede ajustar para una visión óptima utilizando uno de los siguientes métodos:

#### Ajuste de Ángulo Paso a Paso

Presione el botón (▲, 3) ó (▼, 4) en el cuadro del monitor para ajustar el ángulo de inclinación de la pantalla de un paso por vez.

#### Ajuste de Ángulo Continuo

Presione y mantenga el botón (▲, 3) ó (▼, 4) en el cuadro del monitor para ajustar el ángulo de inclinación en movimiento continuo.

### Proporción de la Imagen

Presione el botón **WIDE** (28) en el control remoto o el botón **WIDE/PICTURE** (2) en el monitor para ajustar la proporción de la imagen de siguiente forma:

#### TOTAL (FULL)

Toda la pantalla se extiende horizontalmente a la proporción de 16 a 9. La proporción de extensión es la misma en cualquier punto.

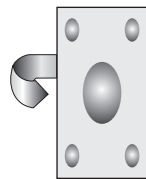

#### ANCHO (WIDE)

Toda la pantalla se extiende horizontalmente a la proporción de 16 a 9. La proporción de extensión se incrementa hacia los lados derecho e izquierdo de la pantalla.

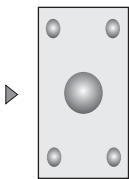

#### NORMAL

La pantalla convencional tiene una proporción horizontal-vertical de 4 a 3, dejando un área negra en los lados derecho e izquierdo de la pantalla.

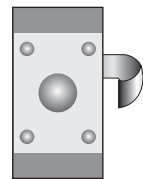

### Configuración de la Imagen

#### Formato de Salida de Video

Formatos de Salida de Video muestra el formato de salida de video para cada fuente de reproducción.

Tabla 3: Formatos de Salida de Video

Fuente de Reproducción	Formato de Salida de Video
TUNER (SINTONIZADOR)	Modo RGB
DVD	Modo RGB
AUX IN	Modo CVBS
CAMERA	Modo CVBS

\*\*CVBS - Señal de base de banda de video compuesta (Composite Video Baseband Signal)

#### Parámetros Ajustables

Mientras esté en modo DVD o TUNER, el único parámetro que se puede ajustar es el brillo (BRIGHT). Para acceder a "PICTURE", "COLOR", "CONTRAST" y "TINT" usted debe estar en modo AUX o CAMERA.

**NOTA: El ajuste por defecto en PAL es "0". El color no está disponible para ajustes.**

### Procedimiento de Ajuste de Parámetro

- Ingresar en modo de Configuración de Calidad de Imagen:**  
Presione el botón **PIC** (24) en el remoto o presione y

mantenga el botón **WIDE/PICTURE** (2) en el panel del monitor.

#### 2. Seleccione los elementos a configurar:

Presione los botones (▶▶) (▶▶) (14, 22) en el remoto o presione y mantenga los botones (▲) o (▼) (18, 19) en el panel del monitor.

#### 3. Configure los Parámetros:

Presione los botones (◀◀) (▶▶) (17, 19) en el remoto o presione y mantenga los botones (◀) o (▶) (16, 17) en el panel del monitor.

#### 4. Salir del Modo de Configuración de Calidad de Imagen:

Presione el botón **PIC** (24) en el remoto o presione y mantenga el botón **WIDE/PICTURE** (2) en el panel del monitor.

### Bloqueo con Freno de Mano

- Quando el cable "PRK SW" se conecta al interruptor del freno, el monitor TFT mostrará solamente video cuando el vehículo esté con freno de mano.
- La función de freno de mano pasa a un segundo lugar cuando la fuente de video está configurada en CAMERA.
- Quando el bloqueo con freno de mano está activado, el monitor delantero muestra "Parking Is On", previniendo al conductor de mirar el contenido mientras maneja. Las pantallas de video trasero no están afectadas por este sistema.

### Mecanismo de Movimiento de Monitor

Si ocurre una obstrucción en la ruta del monitor, las medidas de protección siguientes se pueden tomar para prevenir daños en el mecanismo o en el monitor:

Tabla 4: Medidas de Protección del Monitor

Obstrucción	Protección Propia	Botón OPEN Presionado	Energía Reconectada
Monitor cargado hacia afuera horizontalmente	El monitor se guarda automáticamente en la unidad	Monitor extendido completamente de forma horizontal	El monitor se guarda automáticamente en la unidad
Monitor cargado hacia adentro horizontalmente	La unidad se detiene en un punto de obstrucción	Monitor extendido completamente de forma horizontal	El monitor se guarda automáticamente en la unidad
Monitor cargado hacia afuera verticalmente	La unidad se detiene en un punto de obstrucción	El monitor gira de vuelta hacia la unidad	El monitor gira de vuelta hacia la unidad
Monitor cargado hacia adentro verticalmente	La unidad se detiene en un punto de obstrucción	El monitor gira de vuelta hacia la unidad	El monitor gira de vuelta hacia la unidad

Luego de ejecutar el procedimiento de protección, se resume la operación normal presionando el botón **OPEN** (2) o desconectando y reconectando la energía.

## INSTRUCCIONES DE OPERACIÓN

### Encendido / Apagado

Presione el botón **⏻/MUTE** (1) para encender la unidad. Los botones en la delantera de la unidad se encienden y "WELCOME" aparece brevemente en el panel LCD (17), seguido por el modo actual. Si la pantalla TFT está abierta, solamente se exhibe el modo actual. También puede encender la unidad presionando el botón **OPEN** (2) y abriendo la pantalla TFT.

Presione y mantenga el botón **⏻/MUTE** (1) en el panel delantero o el botón **POWER** (4) en el remoto para apagar la unidad. El monitor se mueve hacia adentro del compartimento principal y la pantalla LCD muestra "BYE-BYE".

### Confirmación Bip Audible

Un sonido audible confirma la selección de cada función. Este sonido no puede ser desactivado.

### Mute

Presione el botón **⏻/MUTE** (1) en el panel delantero o el botón **MUTE** (3) en el remoto para enmudecer el volumen de la unidad. Presione el botón **MUTE** nuevamente para restablecer el volumen. "MUTE" aparece en el monitor LCD. Ajustar el volumen o utilizar cualquiera de las funciones de configuración de audio cancela la función de enmudecer.

### Selección de Fuente de Reproducción

Presione el botón **SRC/P.MODE** (15) en el panel delantero o el botón **SRC** (8) en el remoto para cambiar entre las fuentes de reproducción disponibles en el orden siguiente: TUNER, DVD, Cambiador de CD, AUX IN o CAMERA (cámara de video de visión trasera). El modo de reproducción aparece en las pantallas TFT y LCD.

### Modo AUX IN

Un dispositivo periférico externo se puede conectar a esta unidad vía una salida RCA y "AUX-IN".

### Modo CAMERA

El modo "CAMERA" (CÁMARA) solamente está disponible si la cámara está conectada y mientras se maneja en reversa. Para instalar una cámara de video de visión trasera, conecte el cable de entrada de video al cable de salida de la cámara.

### Ajuste de Volumen

Para subir o bajar el volumen, gire el codificador giratorio (**ROTARY ENCODER**, 6) en el panel delantero o presione los botones **VOL+VOL-** (15,16) en el control remoto. Cuando el volumen alcanza "0" o "40", un sonido como bip indica que el límite de ajuste se alcanzó. El volumen va desde "0" a "40". La pantalla LCD o TFT exhiben el nivel de volumen por 3 segundos.

### Menú de Control de Audio

La función de Control de Audio le permite ajustar fácilmente su sistema de audio para alcanzar las características acústicas de su vehículo, las cuales varían de acuerdo al tipo de vehículo y sus medidas. Para obtener el mejor sonido posible de su nuevo sistema, asegúrese de ajustar la configuración de sus altavoces también. Una configuración adecuada de balances izquierdo-derecho y delantero-trasero potencia los efectos del ecualizador de la cabina.

#### Accediendo al Menú de Control de Audio

Presione el botón **VOL/LOC/DX** (6) en el panel delantero una vez para mostrar el menú "AUDIO".

#### Seleccionando una Función de Audio para Ajustar

Presione continuamente el botón **VOL/LOC/DX** (6) en el panel delantero, o presione los botones **(▶)/(▶)** (14, 22) en el control remoto o los botones **(▲)/(▼)** (18, 19) en el joystick para seleccionar la función de audio a ajustar.

#### Ajustando una Función de Audio

Rotar el botón **VOL/LOC/DX** (6), presione los botones **(◀)/(▶)** (17, 19) en el control remoto, o presione los botones **(◀)/(▶)** (16, 17) en el joystick para ajustar la función seleccionada con la configuración deseada.

Table 5: Ajustes de Audio

Función Audio	Rango de Ajuste
EQ (Ecualizador)	Usuario
	Piano
	Jazz
	Pop
	Clásico
Treble (Agudos)	-7 a +7
FADE (Balance Delantero - Trasero)	-7 a +7
BAL (Balance Derecho - Izquierdo)	-9 a +9
SUB.W (Altavoz de graves)	-9 A +9
Loud (Volumen)	Off (Apagado), 1-4

**NOTA: Los niveles de Graves y Agudos son ajustables únicamente cuando el EQ (ecualizador) está en modo "User".**

La función de Volumen (Loud) compensa las deficiencias en el rango de sonidos en niveles bajos. Los niveles de volumen van desde 1-4 o "off" (apagado). Cuando la función de Volumen (Loud) está encendida, LOUD aparece en pantalla.

### Saliendo del Menú de Control de Audio

Presione y mantenga el botón **VOL/LOC/DX** (6) o deje de hacer ajustes por unos segundos para salir del menú de control de audio.

### Control de Audio de Seis Canales

**NOTA: Antes de ajustar el volumen de cualquier altavoz, por favor refiérase a "Configuración Surround" en la página de Menú de CONFIGURACIÓN SURROUND.**

Table 6: Table 6: Ajustes de Audio de Seis Canales

Item	Rango de Ajuste
Volumen Maestro	00 a 40
Volumen de Canal Delantero Izquierdo	-10 a +10
Volumen de Canal Delantero Derecho	-10 a +10
Volumen de Canal Trasero Izquierdo	-10 a +10
Volumen de Canal Trasero Derecho	-10 a +10
Volumen de Canal Central	-10 a +10
Volumen de Altavoces de Graves	-10 a +10

### Zona Trasera

Si se instala un monitor en la zona trasera y se lo conecta a la salida AV de la zona trasera, los pasajeros del asiento trasero pueden controlar la salida de DVD utilizando el control remoto de la zona trasera. Vea CONTROL REMOTO DE ZONA MULTIPLE por instrucciones.

### Reinicio del Sistema

Para corregir una interrupción del sistema u otra operación irregular, utilice la punta de un lápiz para presionar el botón de reinicio (**RESET**, 22) ubicado en la esquina delantera derecha inferior de la unidad. Luego del reinicio del sistema, la unidad reestablece todas las configuraciones de fábrica.



**NOTA: Si la unidad se reinicia mientras está en ejecución un DVD, el DVD reanuda su reproducción una vez que el reinicio se complete.**

### Enmudecedor de Línea

Si el cable "MUTE" (enmudecedor) está conectado, la salida del audio se enmudece cuando una llamada de teléfono se recibe en el teléfono del auto o cuando se realiza navegación verbal.

## MENÚ DE CONFIGURACIÓN DE SISTEMA

En modo de Configuración de Sistema ("System Setup"), están disponibles para ajustes la Configuración ASP ("ASP CONFIG") y Configuración General ("GENERAL SETUP"). La configuración se puede realizar presionando el botón dedicado en el control remoto o en el panel delantero. Para configuraciones del sistema, presione el botón SYS SETUP (31) en el control remoto para ingresar al menú de Configuración del Sistema ("System Setup"). "ASP CONFIG" se remarca en verde.

### Menú de Configuración General

#### Accediendo al Menú de Configuración General

Para acceder al Menú de Configuración General ("GENERAL SETUP"), presione los botones de dirección en el joystick (16, 17, 18, 19) o en el control remoto (14, 17, 18, 19, 22) para remarcar "GENERAL SETUP" en verde.

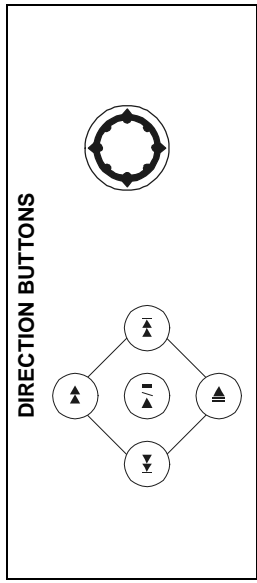

Presione el botón ▶/| (18) en el control remoto para entrar al menú de Configuración General (GENERAL SETUP). Un menú aparece con la opción para el primer ítem, Radio, resaltado en luz azul.

General Setup	
Radio	USA1
Clock Mode	24Hr
TV System	Auto
TFT Auto Open	Off
OSD Language	English
Clock	01 : 09

### Seleccionando una Función para Ajuste

Presione los botones ▶▶ o ◀ (14, 22) en el control remoto o los botones ▲ o ▼ (18, 19) en el joystick para seleccionar la función a ajustar.

### Ajustando una Función

- Ingrese en el campo de opción para la función que desea ajustar presionando el botón ▶/| (18) en el control remoto o presionando el botón ENTER (joystick) (20) en la unidad. Un submenú aparece en segunda fila con la opción seleccionada remarcada en celeste. Seleccione un nuevo valor presionando los botones ▶▶ o ◀▶ (14, 22) en el control remoto o los botones ▲ o ▼ (18, 19) en el joystick.
- Confirme su selección presionando los botones ▶▶, ◀▶, o ▶▶ (14, 17, 19) en el control remoto, o los botones ◀ o ▶ (16, 17) en el joystick. El nuevo valor se remarca en celeste y la configuración se completa.

Table 7: Funciones del Menú de Configuración General

Configuración	Opciones	Función
Radio	USA1	Seleccione la configuración apropiada basada en el país en donde reside.
	USA2	
	Arabia	
	China	
	Sudamérica	
	Europa	
Modo Reloj	12H	El reloj muestra el horario en 12 horas utilizando AM y PM.
	24H	El reloj muestra el horario en 24 horas hasta las 23:59.
Sistema TV	Automático	La salida de color de la señal se cambia automáticamente basada en el disco actual.
	NTSC	Las señales de color salen en el formato estándar NTSC.
	PAL	Las señales de color salen en el formato estándar PAL.
Apertura Automática del TFT	Encendido	El panel TFT se abre automáticamente cuando la unidad se enciende.
	Apagado	Usted debe presionar el botón OPEN (1) para abrir el panel TFT.
Lenguaje de OSD	Inglés	Los menús se muestran en inglés solamente.
Reloj	(HH:MM)	Vea "Ajuste del reloj" para aprender cómo se pone en hora el reloj.
		Volver al menú anterior.

### Poniendo en Hora el Reloj

#### Método 1 – Pantalla TFT abierta:

- Acceda a la configuración del reloj ("Clock") bajo el menú de Configuración General.
- Presione los botones ▶▶ o ◀▶ (14, 22) en el control remoto o los botones ▲ o ▼ (18, 19) en el joystick para mover el cursor a la posición de hora ("Hour") o de minuto ("Min").
- Presione los botones ◀◀ o ▶▶ (17, 19) en el control remoto o los botones ◀ o ▶ (16, 17) en el joystick para ajustar la hora o minutos.
- Presione el botón ▶ (14) en el control remoto para confirmar la configuración.

#### Método 2 - Pantalla TFT cerrada:

- Presione y mantenga presionado el botón DISP (5) hasta que el reloj destelle en la pantalla LCD.
- Presione los botones ▲ o ▼ (18, 19) en el joystick para mover el cursor a la posición de hora ("Hour") o minuto ("Min").
- Presione los botones ◀ o ▶ (16, 17) en el joystick para ajustar la hora o minutos.
- Presione el botón DISP (5) en la unidad para confirmar la configuración.

### Regresar al Men de Configuracin de Sistema

Para regresar al men de Configuracin de Sistema, muvase hasta , luego presione el botn ▶/| en el control remoto.

### Menú de configuración de ASP

El Menú de Configuración de ASP le permite realizar ajustes de audio finos.

#### Accediendo al Men de Configuracin de ASP

Para acceder al Men de Configuracin ASP (ASP CONFIG), presione los botones de direccin en el joystick (16, 17, 18, 19) o en el control remoto (14, 17, 18, 19, 22) para remarcar CONFIG ASP en verde. Presione el botn ▶/| (18) en el control remoto para entrar al men de Configuracin de ASP (ASP CONFIG). Un men aparece con la opcin para el primer ítem, Frecuencia Central de Graves (Bass Center Freq, resaltado en celeste.



ASP Config	
Bass Center Freq	200HZ
Treble Center Freq	17KHZ
SUB.W Filter	120KHZ
SUB.W Phase	0D
Bass Q-Factor	1.25
↩	

### Ajustando una Función

- Ingrese en el campo de opción para la función que desea ajustar presionando el botón **▶/1** (18) en el control remoto **▶▶** o **▶** presionando el botón **ENTER** (joystick) (20) en la unidad. Un submenú aparece en segunda fila con la opción seleccionada remarcada en celeste.
- Seleccione un nuevo valor presionando los botones **▶▶** o **▶** (14, 22).
- Confirme su selección presionando los botones **▶▶**, **▶** o **▶▶** (14, 17, 19) en el control remoto, o los botones **◀** o **▶** (16, 17) en el joystick. El nuevo valor se remarca en celeste y la configuración se completa.

**Table 8: Funciones de Menú de Configuración de ASP**

Configuración	Opciones	Función
Frecuencia Central de Graves	60Hz	De acuerdo a la fuente de audio, seleccione la Frecuencia Central de Graves para alcanzar el mejor efecto de Graves.
	80Hz	
	100Hz	
	130Hz	
	150Hz	
200Hz		
Frecuencia Central de Agudos	10KHz	De acuerdo a la fuente de audio, seleccione la Frecuencia Central de Agudos para alcanzar el mejor efecto de Agudos.
	12.5KHz	
	15KHz	
	17KHz	

**Table 8: Funciones de Menú de Configuración de ASP**

Configuración	Opciones	Función
Filtro de Altavoz de Graves	80Hz	Seleccionando una frecuencia de cruzamiento configura una frecuencia de corte del LPF (filtro de paso bajo) del altavoz de graves (subwoofer) y el HPF (filtro de paso alto) del altavoz "SMALL". La configuración de frecuencia del Cruzamiento no tiene efecto si el altavoz de graves está en "OFF" o si cualquier otro altavoz está configurado en "LARGE".
	120Hz	
	160Hz	
Fase de Altavoz de Grave	0D	Salida de altavoz de grave en fase
	180D	Salida del altavoz de graves FUERA DE fase.
Factor Q de Graves		<b>NOTA: Dependiendo de su instalación, revertir la fase del altavoz de graves puede incrementar la salida de Graves.</b>
	1.0	Cuando se selecciona la Frecuencia Central de Graves, ajustar el Factor Q de Graves altera la salida afiliada de Graves.
	1.25	
	1.5	
2.0		
↩		Volver al menú anterior.

### Saliendo del Menú de Configuración de Sistema

Para salir del modo de configuración y reasumir una reproducción normal, presione el botón de Configuración de Sistema (**SYS SETUP**, 31) en el control remoto o el botón **DISP** (5) en el panel delantero.

## OPERACIÓN DEL RADIO

### Pantalla del Sintonizador de TFT

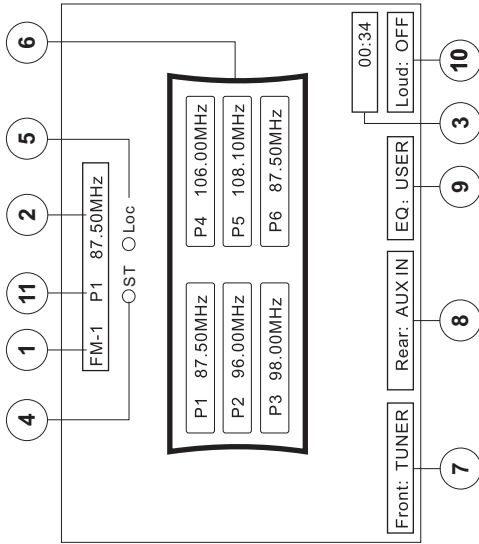

1. Indicador de Banda de Radio Actual
2. Indicador de Frecuencia de Radio
3. Reloj
4. Indicador de Transmisión en Estéreo
5. Indicador de Transmisión de Señal Local Fuerte
6. Estaciones de Radio Preseleccionada
7. Modo de Reproducción de Zona Delantera
8. Modo de Reproducción de Zona Trasera
9. Nivel de Ecualizador Definido por el Usuario
10. Indicador de Configuración de Volumen
11. Indicador de Estaciones Actualmente en Memoria

### Pantalla LCD del Radio

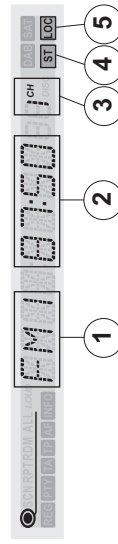

1. Indicador de Banda de Radio Actual
2. Indicador de Frecuencia de Radio
3. Indicador de Estaciones Actualmente en Memoria
4. Indicador de Transmisión en Estéreo
5. Indicador de Transmisión de Señal Local Fuerte

### Cambio a Fuente de Radio

Presione el botón **SRC** (15) en el panel delantero o en el control remoto (8) para cambiar a la fuente del RADIO. La pantalla TFT o LCD del Sintonizador aparece.

### Selección de banda FM/AM

Presione el botón **BAND** (14) en el panel delantero o en el control remoto (20) para cambiar entre las bandas siguientes: FM1, FM2, FM3, AM1, y AM2.

### Sintonizador Automático

Presione y mantenga el botón **▶▶** (19) en el control remoto o el botón **▶** (17) en el joystick para buscar la siguiente estación de radio disponible incrementando la frecuencia de sintonía. Presione el botón nuevamente para detener la búsqueda.

Presione y mantenga el botón **◀◀** (17) en el control remoto o el botón **◀** (16) en el joystick para buscar la siguiente estación de radio disponible bajando en la frecuencia de sintonía. Presione el botón nuevamente para detener la búsqueda.

### Búsqueda de Sintonía

Presione el botón **▶▶** (19) en el control remoto o el botón **▶** (17) en el joystick para buscar la estación siguiente más alta. Presione el botón **◀◀** (17) en el control remoto o el botón **◀** (16) en el joystick para buscar la estación siguiente más baja.

### Sintonía Manual

Presione los botones **▶▶** o **▶** (14, 22) en el control remoto o los botones **▲** o **▼** (18, 19) en el joystick para incrementar o bajar la frecuencia de sintonía un paso a la vez.

### Utilizando Estaciones Configuradas Previamente

Seis botones numerados almacenan y sintonizan estaciones preseleccionadas por cada banda. Todas las seis estaciones almacenadas en cada banda (P1 a P6) aparecen en la pantalla TFT.

### Almacenando una Estación

1. Seleccione una banda (si es necesario), luego seleccione una estación.
2. Presione el botón de preselección (8-13) por tres segundos. El botón de preselección aparece en el panel LCD.

### Sintonizando una Estación

1. Seleccione una banda (si es necesario).

2. Presione el botón de preselección (8-13) para seleccionar la estación almacenada correspondiente.



### Almacenamiento Automático (AS)

**Almacenamiento Automático de Estaciones Fuertes**  
Para seleccionar seis estaciones fuertes y almacenarlas en la banda actual:

1. Seleccione una banda (si es necesario).
2. Presione **AS** (26) por > 2 segundos para activar la función de Almacenaje Automático.

Las nuevas estaciones reemplazan las almacenadas anteriormente en esa banda.

**Utilizando el Escaneo de Estaciones Almacenadas**  
Para escanear las estaciones almacenadas en la banda actual.

1. Seleccione una banda (si es necesario).
2. Presione **AS** por < 2 segundos. La radio se detiene por 10 segundos en cada estación potente.
3. Presione **AS** nuevamente para detener el escaneo cuando la estación deseada se alcanza.

### Buscador de Estaciones de Radio Local (LOC)

Cuando la función Local está encendida, solamente se reproducen radios con señal fuerte. Para activar la función Local, presione y mantenga el botón **LOIDX** (6) en el panel delantero. Presione nuevamente **LOIDX** para apagar la función Local. Cuando la última función Local se activa, el indicador "LOC" aparece encendido en la pantalla LCD o TFT.

## OPERACIÓN DEL DVD

**NOTA:** Cuando está adecuadamente instalado, el video en DVD no puede reproducirse en la pantalla TFT principal a menos que el freno de estacionamiento esté puesto. Si usted intenta ver un DVD mientras el vehículo está en movimiento, la pantalla TFT muestra "PARKING" con un fondo azul. Las pantallas de video traseras, si corresponde, operarán normalmente.

### Abriendo / Cerrando la Pantalla de Video TFT

#### Abriendo la Pantalla TFT

Para abrir la pantalla de video TFT, presione el botón OPEN (2). La unidad hace un ruido de bip y luego se abre.

#### Cerrando la Pantalla TFT

Presione el botón OPEN (2) nuevamente para cerrar la pantalla TFT. Si la pantalla está en la posición "IN", la misma se mueve hacia afuera antes de cerrarse. Una vez que la pantalla TFT está cerrada, el panel LCD muestra el estado actual.

### Pantalla LCD del DVD

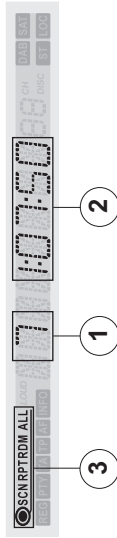

1. Capítulo en Reproducción Actualmente
2. Tiempo de Reproducción Actual
3. SC - Reproducción en Escaneo; RPT - Reproducción en Repetición; RDM - Reproducción aleatoria; ALL - Reproducción de Todos los Discos

### Insertar/Expulsar Disco

Luego de insertar un disco DVD, el modo DVD se inicia y comienza la reproducción del disco. Si la pantalla TFT está cerrada, el indicador de DVD aparece iluminada en la pantalla LCD.

**NOTA:** Si el Seguro de Padres (Rating) se activa y el disco que se inserta no está autorizado, se debe ingresar un código de 4 dígitos y/o el disco debe ser autorizado (vea Men RATING (Bloqueo de Padres)).

Usted no puede insertar un disco si hay un disco ya en la unidad o si está apagada.

**NOTA:** DVD-R y DVD-RW no se reproducirán al menos que la sesión de grabación esté cerrada y el DVD finalizado.

### Eyectar un Disco

Presione el botón ▲ (21) en el panel delantero o en el control remoto (25) para eyectar al disco. La unidad automáticamente vuelve al modo Radio. Usted puede eyectar el disco con la energía apagada y la unidad permanecerá apagada luego de que el disco se haya eyectado.

### Reinicie el Mecanismo de Carga

Si el disco se carga anormalmente o si ocurre una operación del mecanismo central anormal, presione y mantenga el botón ▲ (21) en el panel delantero o el control remoto (25) para reiniciar el mecanismo de carga. Se resume la operación normal.

### Controlando la Reproducción

#### Deteniendo la Reproducción

Presione el botón STOP (13) en el panel delantero o el botón ■/BAND (20) en el control remoto para detener la reproducción del DVD.

#### Pausando la Reproducción

Presione el botón SRC (15) en el panel delantero o el botón ▶/|| en el control remoto (18) para pausar o reasumir la reproducción del disco.

#### Ejecución en Cámara Lenta

Presione el botón ► (22) en el control remoto o el botón (19) en el joystick para ejecutar el título actual en cámara lenta a 1/2, 1/4, 1/6 o 1/7 de la velocidad normal. Presione ▶/|| (18) para reanudar la reproducción normal. Continúe presionando los botones ► o ▼ para bajar la velocidad de reversa.

#### Reproducción en Repetición

Presione el botón 4/REP (11) en el panel delantero o el botón REPT (7) en el control remoto para alternar el modo de repetición de acuerdo a lo siguiente:

- DVD Repetir Título, Repetir Capítulo, Apagar Repetir
- VCD (PBC apagado): Repetir Simple, Apagar Repetir

**NOTA:** Para una reproducción VCD, la función repetir no está disponible si PBC está encendido.

#### Función de Repetición Seccional (A-B)

Utilice la función A-B para definir un área específica de un disco para repetir.

- Presione el botón REPT A-B (6) en el control remoto para configurar el punto de partida (A) de la sección repetida.
- Presione el botón REPT A-B una vez que alcanzó el punto de finalización deseado (B) de la sección repetida. La porción seleccionada del DVD se repetirá ahora continuamente.
- Presione el botón REPT A-B nuevamente para cancelar la configuración de la sección A-B y detener la ejecución en repetición.

#### Reproducción Aleatoria

Con la reproducción de un DVD, VCD o CD, presione el botón 5/RDM (12) en el panel delantero o el botón RDM (33) en el control remoto para activar la reproducción aleatoria y reproducir todos los capítulos/pistas en orden aleatorio. "Shuffle On" aparece en pantalla.

Presione el botón ►► (19) en el control remoto o el botón ► (17) en el joystick para buscar la estación aleatoria siguiente. Presione el botón RDM nuevamente para apagar la reproducción aleatoria. "Shuffle Off" aparece en pantalla.

**NOTA:** Cuando un VCD se está reproduciendo con PBC encendido en "On", el activar la reproducción aleatoria automáticamente apaga el PBC.

### Accediendo al Menú DVD

Presione el botón MENU (1) en el control remoto para mostrar el menú de DVD principal. Utilice los botones direccionales (flechas) (◀, ▶, ▲ y ▼) en el joystick (16, 17, 18, 19) para seleccionar un título del menú.

Presione el botón TITLE (2) en el control remoto para seleccionar un título diferente para reproducir.

Presione el botón ▶/|| (18) en el control remoto o ingrese el botón ENTER (20) para confirmar su selección e iniciar la reproducción.

### Moviéndose a Través de Capítulos

Presione el botón ►► (19) en el control remoto o el botón ► (17) en el joystick para avanzar al próximo capítulo en el DVD.

Presione el botón ◀◀ (17) en el control remoto o el botón (16) en el joystick para ir al capítulo previo.

### Avance Rápido/Retrosceso Rápido

Presione el botón ►► (14) en el control remoto o el botón (18) en el joystick para avance rápido. Mantenga

presionando y soltando el botón para incrementar la velocidad "2X" a "4X", "8X" y "20X". Continúe presionando los botones ►► o ▲ para reversa rápida.

### Escaneo

Presione el botón **AS** (26) para ejecutar los primeros diez segundos de cada capítulo. Presione **AS** nuevamente para detener la función de escaneo y ejecute el capítulo actual.

### Alternando Entre Modo de 2 Canales y de 6 Canales

Presione y mantenga el botón **5/2-6CH** (12) en el panel delantero para cambiar entre salida de altavoz de 2 canales (Modo DownMix) y de 6 canales (Modo 6CH Total). Audio de 2 canales es para CD y MP3, y audio de 6 canales es para DVD. Dependiendo del canal seleccionado y de la configuración de su altavoz, la salida de audio varía de acuerdo a la tabla siguiente.

Table 9: Opciones de Salida de Altavoz

Configuración de Altavoces	Altavoz Delan-tero	Altavoz Trasero	Altavoz Central	Altavoz de Graves
Modo 2CH	X	X		
Reproduzca audio de 2CH en modo de 6 CH con Surround apagado.	X			
Reproduzca audio de 2CH en modo de 6 CH con Surround encendido.	X	X	X	X
Reproduzca audio de 6CH en modo de 6CH	X	X	X	X

**NOTA:** La información en la tabla precedente es válida solamente cuando los valores de configuración para el Altavoz Delantero, Altavoz Central y Altavoz Surround están configurados en bajo ("low").

### Búsqueda Goto

Durante la reproducción de DVD o VCD, realice los siguientes pasos para utilizar la función GOTO para acceder a una ubicación específica en el disco:

- Presione el botón GOTO (21) en el control remoto para ingresar al modo GOTO.
- Presione los botones ►► o ► (14, 22) en el control remoto o los botones ▲ o ▼ (18, 19) en el joystick para seleccionar una categoría (marcada en azul).

- Para modo DVD, usted puede elegir el buscador de Hora o Título/Capítulo.

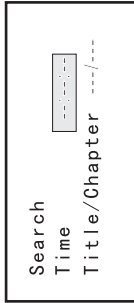

Para modo DVD, usted puede elegir el buscador de Hora o Título/Capítulo.

- Para modo VCD, presione el botón GOTO para elegir entre Búsqueda de Pista (Track Search), Búsqueda de Disco (Disc Search) y Salir (Exit).

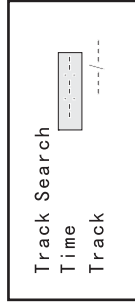

Para modo DVD, usted puede elegir el buscador de Hora o Título/Capítulo.

For VCD mode, press the GOTO button to choose between Track Search, Disc Search and Exit

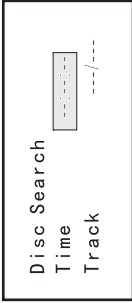

- Ingrese una hora en el campo utilizando el teclado numérico (29) en el control remoto.
- Presione el botón ►/|| (18) en el control remoto o ingrese el botón **ENTER** (joystick) (20) para ir a una ubicación específica en el disco.
- Presione el botón **GOTO** nuevamente para salir.

### Capítulo Directo / Selección de Pista

Durante la reproducción del DVD, VCD y CD, usted puede utilizar el teclado numérico en el control remoto (29) para acceder a una pista directamente.

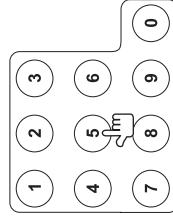

### Viendo un Ángulo de Imagen Alterno (DVD Solamente)

Algunos DVDs contienen escenas que han sido grabadas simultáneamente desde diferentes ángulos. Para discos grabados en múltiples ángulos, presione el botón **ANGLE** (13) en el control remoto para alternar entre los ángulos disponibles en la imagen en pantalla.

### Zoom (Acercamiento de imagen)

Presione el botón **ZOOM** (23) en el control remoto para agrandar y panear la imagen del video utilizando las siguientes opciones: "Q1", "Q2", "Q3", y "OFF".

### Discos con Lenguaje Múltiple (DVD Solamente)

#### Cambiando el Lenguaje del Audio

Si usted está mirando un disco grabado en múltiples lenguas, presione el botón **AUDIO** (5) en el control remoto para elegir un lenguaje.

#### Cambiando el Lenguaje del Subtítulo

Si usted está viendo un disco grabado en múltiples lenguajes con subtítulos, presione el botón **SUBTITLE** (9) en el control remoto para elegir el lenguaje en el cual le gustaría que aparezcan los subtítulos.

**NOTA:** Durante la reproducción de un VCD, presione el botón **AUDIO** (5) en el control remoto para elegir entre Canal Izquierdo, Canal Derecho y Estéreo.

### PBC (Control de Reproducción) (VCD Solamente)

Para VCDs con funcionalidad de reproducción, PBC (control de reproducción) provee controles adicionales para la reproducción de un VCD.

Presione el botón **MENÚ** (1) en el control remoto para alternar la función PBC entre encendido o apagado "On"/"Off". Una vez que el PBC esté encendido, la reproducción comienza de la pista uno de la lista de reproducción.

**NOTA:** Cuando el PBC se activa, el avance rápido, reproducción lenta y pista previa/siguiente están disponibles. Repetir y seleccionar pista directa no están disponibles.

Cuando el PBC está activo, seleccionar aleatorio, escaneo o búsqueda automáticamente desactiva el PBC.

### Información de Reproducción

Durante la reproducción de DVD y VCD, presione el botón **DISP** (10) en el control remoto para mostrar información de reproducción en pantalla incluyendo el medio en reproducción y el tiempo de reproducción actual.

#### Información de Reproducción de DVD

La siguiente información se muestra en la parte superior de la pantalla durante la reproducción de un DVD:

La siguiente información se muestra en la parte inferior de la pantalla durante la reproducción de un VCD en modo de 2 canales:

DVD T : 5/8 C : 2/16 00:41:28 2/6 Eng

- T : 5/8 - "5 / 8" indica el quinto de 8 títulos en el DVD que está reproduciendo actualmente.
- C : 2/16 - "2 / 16" indica el segundo de 16 títulos en el DVD que está reproduciendo actualmente.
- 00:41:28 - "00:41:28" indica el tiempo de reproducción del título actual.
- 2 / 6 Eng - La información de lenguaje indica el segundo lenguaje de 6 (Inglés) que actualmente está en uso.

La siguiente información se muestra en la parte inferior de la pantalla durante la reproducción de un DVD:

Front: DVD Rear: AUX IN SURR1 DSP

- Delantero: DVD - "DVD" es la fuente de reproducción actual para la zona delantera.
- Trasero: AUX IN - "AUX IN" es la fuente de reproducción actual para la zona trasera. "Surround" es el sistema de codificación de audio actual. "DSP" indica Procesamiento de Señal Digital.

#### Información de Reproducción de VCD

La siguiente información se muestra en la parte superior de la pantalla durante la reproducción de un VCD:

VCD2.0 T : 6 / 18 00 : 02 : 18

- VCD2.0 - Formato del disco actual.
- T : 6/18 - "6 / 18" indica el sexto de 18 títulos en el VCD que está reproduciendo actualmente.
- 00:02:18 - "00:02:18" indica el tiempo de reproducción del título actual.

La siguiente información se muestra en la parte inferior de la pantalla durante la reproducción de un VCD en modo de 6 canales:

Front: DVD Rear: AUX IN MPEG DSP

- Delantero DVD - "DVD" es la fuente de reproducción actual para la zona delantera.
- Trasero: AUX IN - "AUX IN" es la fuente de reproducción actual para la zona trasera.
- "MPEG" es el método de decodificación en uso.
- "DSP" indica Procesamiento de Señal Digital

FRONT: DVD REAR: AUX IN EQ: FLAT LOUD: Level 1

- Delantero DVD: "DVD" es la fuente de reproducción actual para la zona delantera.
- Trasero: AUX IN - "AUX IN" es la fuente de reproducción actual para la zona trasera.
- EQ: PLANO - El ecualizador está configurado en plano (FLAT)
- Volumen: Nivel 1 - La opción de Volumen está configurada a volumen de Nivel 1.

#### Información de Disco General

Table 10: Propiedades del Disco

Símbolo	Propiedades de Disco de 12 cm	Tiempo de Repord. Máx.
	Lado simple capa simple (DVD-5) Lado simple capa doble (DVD-9) Lado doble capa simple (DVD-10) Lado doble capa doble (DVD-18)	(Método MPEG 2) 133 minutos 242 minutos 266 minutos 484 minutos
	Lado simple capa simple (VCD)	(Método MPEG 1) 74 minutos
	Lado simple capa simple	74 minutos

Table 11: Símbolos de Disco

Símbolo	Significado
	Número de lenguajes de voz grabados. El número dentro del icono indica el número de lenguajes en el disco (máximo de 8).
	Número de lenguajes en subtítulo disponibles en el disco (máximo de 32).
	Número de ángulos provistos (máximo de 9).
	Proporción de imagen disponible. "LB" significa Letter Box (Buzón) y "PS" significa Pan/Scan (paneos/escaneo). En el ejemplo en la izquierda, el video 16:9 se puede convertir a video Letter Box.

Table 11: Símbolos de Disco

Símbolo	Significado
	Indica el código de área donde el disco se puede pasar. <ul style="list-style-type: none"> <li>Región 1: USA, Canadá, Islas del Océano Pacífico Este</li> <li>Región 2: Japón, Europa de Oeste, Europa del Norte, Egipto, Sudáfrica y Oriente Medio.</li> <li>Región 3: Taiwán, Hong King, Corea del Sur, Tailandia, Indonesia y Asia del sudeste.</li> <li>Región 4: Australia, Nueva Zelanda, América Central y América del Sur, Islas Océánicas del Pacífico Sur/Oceania.</li> <li>Región 5: Rusia, Mongolia, India, Asia Central, Europa del Este, Corea del Norte, África del Norte, Asia Noroeste.</li> <li>Región 6: China Continental</li> <li>TODO: Todas las Regiones</li> </ul>

## MENÚ DE CONFIGURACIÓN DEL DVD

- En modo "DVD Setup" (Configuración de DVD), "LANGUAGE" (Lenguaje), "VIDEO", "AUDIO", "SURR SETUP" (Configuración surround) y "RATING" (control de padres) están disponibles para su configuración. Esta operación puede ser realizada utilizando el control remoto o los controles con el joystick.
2. Seleccione un nuevo valor presionando los botones **▶▶** o **▶** (14, 22) en el control remoto o los botones **▲** o **▼** (18, 19) en el joystick.
  3. Confirme su selección presionando los botones **▶▶**, **▶**, **◀◀**, o **◀** (14, 17, 19) en el control remoto, o los botones **◀** o **▶** (16, 17) en el joystick. El nuevo valor se remarca en celeste y la configuración se completa.

### Accediendo a la Pantalla de Configuración de DVD

Para configuraciones del sistema, presione el botón **DVD SETUP** (31) en el control remoto para ingresar al menú de Configuración de DVD ("DVD Setup"). "LANGUAGE" (lenguaje), queda remarcado en verde..

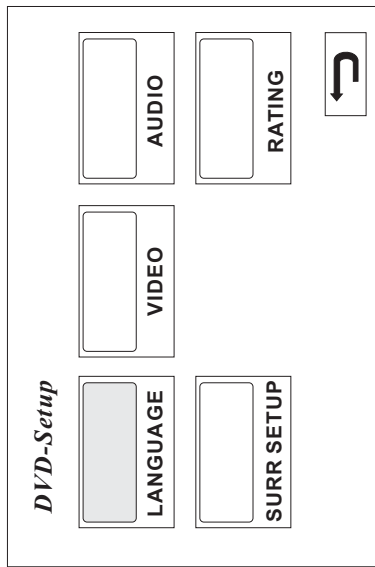

**NOTA:** Una vez que se completa la configuración del DVD, las mismas se memorizan. Para volver a la configuración de fábrica, presione el botón **RESET** (22) en el panel delantero.

### Menú de Acceso

Para acceder al menú (LANGUAGE, VIDEO, AUDIO, SURR SET-UP o RATING), presione los botones de dirección en el joystick (16, 17, 18, 19) o en el control remoto (14, 17, 18, 19, 22) para remarcar el menú deseado en verde.

### Seleccionando una Función para Ajuste

Una vez dentro del menú, presione los botones **▶▶** o **▶** (14, 22) en el control remoto o los botones **▲** o **▼** (18, 19) en el joystick para seleccionar la función a ajustar.

### Ajustando una Función

1. Ingrese en el campo de opción para la función que desea ajustar presionando el botón **▶/◀** (18) en el control remoto o presionando el botón **ENTER** (joystick) (20) en la unidad. Un submenú aparece en segunda fila con la opción seleccionada remarcada en celeste.

### Menú de AUDIO

El AV1410 posee un generador Pink Noise incorporado para ayudar a configurar los niveles relativos del altavoz para una reproducción de audio en canal múltiple.

Table 14: Funciones del Menú AUDIO

Configuración	Opciones	Función
Pink Noise	Apagado	Detenga la salida de pink noise
	Izquierda	Pink noise en canal izquierdo
	Centro	Pink noise en canal central
	Derecha	Pink noise en canal derecho
	Surround Izquierdo	Pink noise en canal surround (envolvente) izquierdo
Surround Derecho	Surround Derecho	Pink noise en canal surround derecho
	Altavoz de graves (subwoofer)	Pink noise en altavoz de graves
DRC	Apagado	Emplee el Control de Rango Dinámico para mejor reproducción en volúmenes bajos.
	Encendido	
Modo Surround (Envolvente)	Apagado	
	Surround I	Utilicelo para decodificar efectos envolventes desde fuentes analógicas o digitales down-mix de 2 canales.
Surround II		Utilicelo para decodificar efectos envolventes de películas digitales bit-stream.
	Matriz SURROUND	Aplice efectos matricizados a fuentes mono.
Película SURROUND		Aplice efectos envolventes de películas mejoradas.
	Música SURROUND	Aplice efectos de música envolventes.
CNTR CTRL (control central)	5ms	Ajuste la diferencia de tiempo entre los altavoces centrales y delanteros para crear un retraso en el tiempo entre 1 y 5 milisegundos para producir un efecto en audio más preciso.
	4ms	
	3ms	
	2ms	
	1ms	
	0ms	

Table 12: Funciones de Menú LANGUAGE

Configuración	Opciones	Función
Subtítulos	Inglés	Seleccione el lenguaje predeterminado en el cual usted quiere ver los subtítulos (si aplica).
	Chino	
	Automático	
	Apagado	
Audio	Inglés	Seleccione el lenguaje predeterminado en el cual usted quiere escuchar el audio (cuando sea optativo).
	Chino	
Menú DVD	Inglés	Seleccione el lenguaje predeterminado en el cual usted quiere ver el menú DVD (si aplica).
	Chino	
		Volver al menú anterior.

### Menú VIDEO

Table 13: VIDEO Menu Features

Configuración	Opciones	Función
Forma del TV (Proporción)	4:3 PS	Con pantalla de 16:9, los lados izquierdo y derecho están cortados
	4:3 LB	Con pantalla de 16:9, la parte de arriba y de abajo están cortadas
	16:9	La imagen se presenta en vista ancha con una proporción de 16:9
Marca de Ángulo	On	Se muestra el indicador de ángulo (si aplica)
	Off	No se muestra el indicador de ángulo
		Volver al menú anterior.

Table 14: Funciones del Menú AUDIO

Configuración	Opciones	Función
REAR CTRL (Control Trasero)	15ms	Ajuste la diferencia de tiempo entre los altavoces traseros y delanteros para crear un retraso en el tiempo entre 3 y 15 milisegundos para producir un efecto en audio más preciso.
	12ms	
	9ms	
	6ms	
	3ms	
	0ms	
		Volver al menú anterior.
↩		

### Menú de SURROUND SETUP (Configuración Surround)

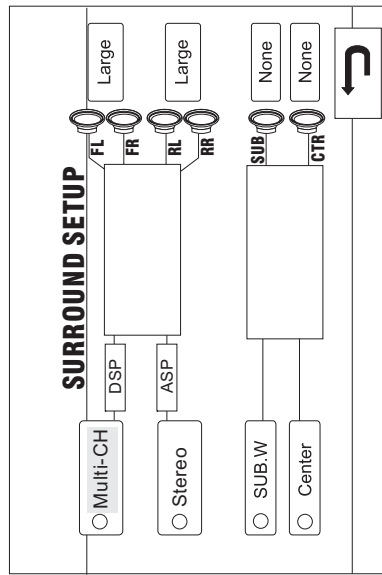

Para cambiar la configuración de los parlantes para modo de 2 canales, utilice los botones **▶▶** o **▶** (14, 22) en el control remoto o los botones **▲** o **▼** (18, 19) en el joystick para seleccionar "Stereo". Para cambiar la configuración de altavoces para un modo de 6 canales, seleccione "Multi-CH". Luego de seleccionar el modo de 2 o 6 canales, utilice el botón **▶▶** (19) en el control remoto o el botón **▶** (17) en el joystick para llegar a la configuración de altavoz en la parte derecha. Lea las Funciones de Menú de CONFIGURACIÓN

SURROUND cuando seleccione las opciones de altavoz para cada modo.

Table 15: Funciones de Menú de CONFIGURACIÓN SURROUND

Configuración	Opciones	Función
FL (Izquierdo Delantero) /FR (Derecho Delantero)	Grande	Utilícelo cuando los altavoces delanteros tengan una buena salida de graves.
	Pequeño	Utilícelo cuando los altavoces no tengan una buena salida de graves.
LR (Izquierdo Trasero) /RR (Derecho Trasero)	Grande	Utilícelo cuando los altavoces traseros tengan una buena salida de graves.
	Pequeño	Utilícelo cuando los altavoces traseros no tengan una buena salida de graves.
SUB (Altavoz de Graves o Subwoofer)	Presente	Utilícelo cuando haya altavoz de graves o subwoofer.
	Ninguno	Utilícelo cuando no haya altavoz de graves o subwoofer.
CTR (Central)	Grande	Utilícelo cuando el altavoz central tenga una buena salida de graves.
	Pequeño	Utilícelo cuando el altavoz central no tenga una buena salida de graves.
	Ninguno	Utilícelo cuando no haya altavoz central.
		Volver al menú anterior.
↩		

### Menú RATING (Bloqueo de Padres)

El sistema de DVD tiene una función de bloqueo de padres incorporada para prevenir que personas no autorizadas vean contenidos restringidos. Predeterminadamente, el sistema de calificación está desbloqueado. Una vez configurado, el bloqueo de padres se desbloquea solamente con la contraseña correcta. Una vez que se ingresa la contraseña, la calificación está lista para ser configurada.

word.

Table 16: Funciones del Menú RATING

Configuración	Opciones	Función
Contraseña	-----	Ingrese una contraseña de 4 dígitos para activar la función de "Rating" (clasificación).
Rating (clasificación)	1. Seguridad de Niños	Seleccione el nivel de clasificación adecuado para la audiencia a la que se dirige.
	2. G	Usted puede sustituir con una clasificación más alta utilizando su contraseña.
	3. PG	
	4. PG-13	
	5. PGR	
	6. R	
	7. NC-17	
	8. Adulto	
Carga de Fabrica	Reiniciar	
		Volver al menú anterior.
↩		

Para reestablecer la contraseña, ingrese el menú "RATING" e ingrese la contraseña actual. Una vez que se ingresa la contraseña correcta, usted accede al campo "Password" e ingresa la nueva contraseña.

**NOTA: Guarde la contraseña y manténgala en un lugar seguro para futura referencia. La clasificación de cada disco está marcada en el disco, en su envoltorio o documentación. Si el disco no tiene clasificación, la función de bloqueo de padres no está disponible. Algunos discos restringen solamente porciones del disco y el contenido apropiado se verá. Para detalles, por favor refiérase a la descripción del disco.**

## OPERACIÓN DEL CAMBIADOR/REPRODUCTOR DE CD

Las instrucciones para Insertar/Expulsar, Ejecutar/Detener, Detener Ejecución, Selección de Pista, Avance Rápido/Retrosceso Rápido y Escaneo y Ejecución Aleatoria son las mismas para operar DVD, CD, Cambiador de CD y MP3. Por favor, vea la sección Operación del Equipo de DVD para obtener información sobre estos temas.

**NOTA:** Luego de insertar el disco con la pantalla TFT abierta, el título del disco y la pista (si está disponible), junto con el número de pista y el tiempo de reproducción aparecen en pantalla.

**NOTA:** El CD-R y CD-RW no funcionarán a menos que la sesión de grabación se cierre.

### Operación MP3/WMA

Este reproductor le permite pasar archivos MP3 grabados en CD-ROM, CD-R y CD-RW. Para discos CD-RW, por favor asegúrese que esté formateado utilizando un método completo y no un método rápido para prevenir una operación irregular del disco.

#### Compatibilidad del Formato MP3

Los formatos de nombre de archivo listados abajo son compatibles con esta unidad:

- **ISO 9660 - nombre de archivo:** Extensión de archivo de 12 caracteres: 3 caracteres
- **ISO 9660 - nombre de archivo:** Extensión de archivo de 31 caracteres: 3 caracteres
- **Joliet:** 64 caracteres

Si el nombre del archivo o de la carpeta no cumple los estándares del sistema de archivo ISO 9660, puede que no aparezca o se reproduzca correctamente.

Utilice la siguiente configuración cuando esté comprimiendo datos de audio para su disco MP3:

- Rango de Transferencia de Bits: 320kbps
- Frecuencia de Muestreo: 48kHz

Cuando esté grabando un MP3 a la capacidad máxima del disco, deshabilite grabaciones adicionales. Para grabar en un disco vacío hasta el máximo de la capacidad del disco, utilice la configuración "Disc at once".

#### Reproduciendo Archivos MP3/WMA

Luego de insertar un disco MP3/WMA, los archivos pasarán en la secuencia del directorio raíz.

Utilice el teclado numérico (29) del control remoto para acceder a los archivos directamente.

### Seleccionando un Modo de Reproducción

1. Presione el botón **STOP** (13) en el panel delantero o el botón **■/BAND** (20) en el control remoto para detener la reproducción del disco.
2. Presione el botón **▶▶** (19) en el control remoto o el botón **▶** (17) en el joystick para ingresar el modo de reproducción (PLAY MOD).
3. Presione los botones **▶||**, **◀||**, o **▶▶** (18, 17, 19) en el control remoto, o los botones **◀** o **▶** (16, 17) en el joystick para elegir entre las siguientes opciones de reproducción:

Table 17: Modos de Reproducción MP3/WMA

Modo de Reproducción	Detalles de Reproducción
Disc Normal	Reproduce todos los archivos en el disco y se detiene al final.
Repetición	Repetir las reproducción de todos los archivos en el disco.
Aleatorio (Shuffle)	Reproduce todos los archivos de manera aleatoria y se detiene al final.
Pista Simple	Reproduce un archivo específico y se detiene.
Repetición de Pista	Repetir la reproducción de un archivo específico.
Carpeta Normal	Reproduce todos los archivos en una carpeta y se detiene al final.
Repetición de Carpeta	Repite la reproducción de todos los archivos en una carpeta o directorio.

4. Presione el botón **▶▶** (14) en el control remoto para confirmar el modo de reproducción, luego presione el botón **▶||** (18) para iniciar la reproducción.

### Operación del Cambiador de CD

Esta unidad es capaz de operar un cambiador de CD SANYO. Por favor, utilice el control remoto provisto con su cambiador cuando el mismo esté en uso.

**NOTA:** Las funciones Exploración (Scan), Aleatorio (Random) y Repetición (Repeat) no están disponibles en modo Cambiador de CD.

### Accediendo al Modo de Cambiador de CD

Una vez que el cambiador de CD esté correctamente conectado, presione el botón **SRC** (15) en el panel delantero

o en el control remoto (8) para cambiar a modo Cambiador de CD.

#### Reproducción Aleatoria

Durante la reproducción de un CD, presione el botón **5/RDM** (12) en el panel delantero o el botón **RDM** (33) en el control remoto para activar la reproducción aleatoria y reproducir todas las pistas en orden aleatorio. "Shuffle On" aparece en pantalla.

Presione el botón **5/RDM** nuevamente para reproducir aleatoriamente todos los discos. Los indicadores "RDM" y "ALL" aparecen iluminados en pantalla.

Presione el botón **▶▶** (19) en el control remoto o el botón **▶** (17) en el joystick para buscar la estación aleatoria siguiente.

Presione el botón **RDM** nuevamente para apagar la reproducción aleatoria. "Shuffle Off" aparece en pantalla.

#### Moviéndose a Través de los Discos

Presione el botón **DISC ▼** (12) en el control remoto o el botón **1/DISC-** (8) en el panel delantero para ir al disco previo.

Presione el botón **DISC ▲** (11) en el control remoto o el botón **2/DISC+** (9) en el panel delantero para ir al disco siguiente.



## SOLUCIÓN DE PROBLEMAS

Table 18: Troubleshooting

Problema	Causa	Acción Correctiva
<b>GENERAL</b>		
La unidad no se encenderá	El Fusible del Radio se quemó	Instalar un nuevo fusible con la clasificación adecuada
	El fusible de la batería del auto se quemó	Instalar un nuevo fusible con la clasificación adecuada
	Operación ilegal	Presione el botón <b>RESET</b> localizado en la esquina derecha inferior del panel delantero
Control remoto no funciona	Batería vacía	Reemplace la batería por una nueva
	Batería instalada incorrectamente	Quite la batería e instálela correctamente
	Conexión de salida de audio inadecuada	Verifique el cableado y corríjalo
No hay sonido o es bajo	Se puso el volumen muy bajo	Incrementa el nivel de volumen
	Conexión "MUTE" inadecuada	Revise el diagrama del cableado y verifique la conexión "MUTE"
	Altavoces dañados	Reemplace los altavoces
	Balance de volumen fuertemente sesgado	Ajuste el balance del canal a la posición central
	El cable del altavoz está en contacto con una parte de metal del automóvil	Aísle todos los cables de conexión del altavoz
Calidad de sonido pobre o distorsión	Disco pirata en uso	Utilice copias originales
	Potencia de parlante no compatible con la unidad	Conecte altavoces adecuados
	Altavoz está cortado	Verifique el contacto del altavoz
Malfuncionamiento del Tel-Mute	El cable de "MUTE" está conectado a tierra	Verifique que la conexión "MUTE" no esté a tierra y que esté apropiadamente aislada
La unidad se reinicia sola cuando el motor está apagado	Conexión incorrecta entre el ACC y el cable de batería positivo	Verifique el cableado y corríjalo
<b>MONITOR TFT</b>		
El Monitor no se abre automáticamente	La apertura automática (Auto Open) del TFT está apagada	Encienda TFT Auto Open
No hay imagen	Conexión incorrecta al cable de freno de estacionamiento	Verifique el cableado y corríjalo
	PRK SW está activado y el freno de estacionamiento no enganchó	Detenga el vehículo en un lugar seguro y ponga el freno de estacionamiento
Imagen destellante o interferencia en pantalla	El DVD no es compatible con la configuración del sistema de TV	Cambie la configuración para acomodarse al disco
	Conexiones de señal de video inadecuadas	Verifique el cableado y corríjalo
	Configuración de proporción incorrecta	Utilice una configuración de proporción correcta
El monitor se detiene en una posición incorrecta	La ruta de movimiento está bloqueada	Presione el botón <b>OPEN</b> para reiniciar el movimiento del monitor
<b>SINTONIZADOR</b>		
Búsqueda de estaciones débil	La antena del auto no está completamente extendida	Conecte el cable de control de antena del auto adecuadamente
	La antena del auto no está adecuadamente conectada	Conecte el cable de control de antena del auto adecuadamente
	Función LOCAL está activada	Apague la función LOCAL
No puede insertar un disco	Hay un disco adentro de la unidad	Eyecte el disco actual e inserte uno nuevo

Table 18: Troubleshooting

Problema	Causa	Acción Correctiva
El disco no se reproduce	El disco está doblado o rayado	Utilice un disco en buenas condiciones
	Disco sucio o mojado	Limpie el disco con una tela suave
	El láser está sucio	Limpie la punta del láser con un disco de limpieza
	Se utiliza un disco incompatible	Utilice un disco compatible
	La clasificación del disco excede el límite del Bloqueo de Padres	Cambie la configuración del Bloqueo de Padres a una restricción inferior
Imagen borrosa, distorsionada u oscura	El código de región del disco no es compatible con la unidad	Utilice un disco con código de región adecuado
	El disco está al revés	Inserte el disco con el sello hacia arriba
El PBC no se puede utilizar durante la reproducción de VCD	El disco es una copia ilegal	Utilice un disco original
	PCB no disponible en el disco	
No hay repetición o búsqueda mientras se reproduce un VCD	PCB está encendido	Apague el PCB
	<b>MP3</b>	
Ocurrió una interrupción durante la reproducción	Disco sucio o rayado	Limpie el disco o reemplace
Se muestra un mensaje de reproducción incorrecta LCD	El archivo está dañado o mal grabado	Cree nuevamente el disco con archivos buenos
	El mensaje es más largo de lo que puede mostrar el LCD	

### Mensajes de Error

Table 19: Mensajes de Errors

Mensaje Mostrado	Causa	Acción Correctiva
Carga	El disco está siendo leído	
No Disc (no hay disco)	El disco está sucio	Limpie el disco con una tela suave
	El disco está al revés	Inserte el disco con el sello hacia arriba
Disco Malo	El disco no está en el compartimento correspondiente	Inserte un disco
	El disco está sucio	Limpie el disco con una tela suave
Disco desconocido	El disco está al revés	Inserte el disco con el sello hacia arriba
	El formato del disco no es compatible con esta unidad	
Region Error (Error de Región)	El DVD no es compatible con el código de región de la unidad	
Error	Operación del mecanismo ilegal	Presione <b>EJECT</b> por 5 segundos para reiniciar el mecanismo de carga

### Cuidado y Mantenimiento

- Utilice solamente un paño de sílica limpio y detergente neutro para limpiar el panel delantero o monitor. Una tela dura y detergente que no es neutro (tal como alcohol) puede rayar o decolorar.  
No ponga agua o fluidos de limpieza en la unidad.  
Si la temperatura dentro del reproductor llega a ser muy caliente, un circuito de protección automáticamente detendrá la ejecución del disco. En este caso, deje que la unidad se enfríe antes de utilizar nuevamente el reproductor.
- Nunca inserte nada que no sea un disco compacto de 5" (12 cm) dentro del reproductor, pues el mecanismo se puede dañar debido a objetos extraños.  
No intente utilizar CD simples de 3" (8 cm) en esta unidad, con o sin adaptador, pues puede causar daños en el equipo y/o en el disco. Tales daños no están cubiertos por la garantía de este producto.  
El reproductor de CD puede no operar apropiadamente en calor o frío extremos. Si tales condiciones se dan, espere hasta que el interior del vehículo alcance una temperatura normal antes de utilizar el reproductor.
7. Cuando el vehículo se calienta durante clima frío o bajo condiciones de humedad, puede aparecer condensación en el panel LCD. Si esto ocurre, la pantalla no operará apropiadamente hasta que la humedad se haya evaporado. Sugérimos que utilice un disco de limpieza en esta unidad más frecuentemente que en la unidad en su casa debido a las condiciones ambientales del vehículo.
- 8.

## ESPECIFICACIONES



**Calificación de Energía CEA**  
**Salida de Energía:** Canales 13 watts RMS X4 en 4-ohms @ < 1% THD+N

**Señal a Coeficiente de Ruido:** 70dBa bajo referencia.  
 (Referencia: 1 watt, 4-ohms)

**Energía Dinámica:** 64 watts en 4-ohms, todos los canales conducidos

Frecuencia de Respuesta 20Hz a 20kHz, -3dB Entrada auxiliar utilizada como referencia de fuente  
 Voltaje de Suministro de Referencia: 14.4VDC

### Reproductor DVD/CD

**Formatos compatibles:** DVD-R, DVD-RW, DVD+R, DVD+RW, CD-R, CD-RW, CD-DA, MP3, WMA, SVCD, VCD y Kodak Picture CD (JPEG)

**Señal a Coeficiente de Ruido:** >95dB

**Rango Dinámico:** >95dB

Frecuencia de Respuesta 20Hz a 20kHz, -3dB {}

**Separación de Canal:** > 60dB @ 1kHz

**Convertidor(es) D/A:** Alta performance en 6 canales de 24 bit, 192kHz, modulador Sigma-Delta multi-bit. Soporta rangos de prueba desde 8~192kHz.

**Protección contra Saltos Electrónica (ESP):** Memoria extraíble de 16Mbit de alta velocidad. DVD: 3segundos, CD-DA: 10segundos, MP3 / WMA: 100 / 200seg

### Video

**Formato:** NTSC, PAL (auto-detección)

**Salida:** 1Vp-p (75-ohm)

**Entrada:** 1Vp-p (75-ohm)

Sintonizador FM

**Rango de Sintonía:** 87.5MHz - 107.9MHz

**Sensitividad Mono(-30dB):** 9dBf

**Acallando Sensitividad (-50dB):** 15dBf

**Alternando Selectividad de Canal:** 70dB

**Señal a Coeficiente de Ruido @ 1kHz:** 58dB

**Rechazo de Imagen:** 80dB

**Separación de Estéreo @ 1kHz:** >30dB

Frecuencia de Respuesta 30Hz-15kHz (-3dB) {}

### Sintonizador AM

**Rango de Sintonía:** 530kHz - 1.720kHz

**Sensitividad (-20dB):** 30uV

**Señal a Coeficiente de Ruido @ 1kHz:** 50dB

**Rechazo de Imagen:** 60dB

Frecuencia de Respuesta 50Hz-2kHz, -3dB

### Monitor

**Tamaño de Pantalla:** 7.0" (Medido diagonalmente), 16:9

Pantalla ancha

- 6.06" (154.1mm) W X 3.42" (87mm) H

**Tipo de Pantalla:** Pantalla TFT de Cristal Líquido (LCD) de matriz activa

**Tiempo de Respuesta:** Tiempo de alzada 30mSeg, tiempo de caída 50mSeg

### Resolución:

- DVD/Video Compuesto adentro: 336,960 sub pixels, 1440 (W) X 234 (H)
- Ángulo de visión:
- 65 grados izquierda o derecha
- 40 grados arriba
- 65 grados abajo

### General

**Impedancia de Entrada Auxiliar:** 10k

**Alimentación:** 11 a 16VDC, negativo a tierra

**Fusible:** 10 ampere, tipo mini ATM

**Dimensiones de chasis DIN :** 7" X 7" X 2" (178mm x 178mm x 50mm)

\* Especificaciones sujetas a cambios sin notificación.

## Garantía Limitada de 12 Meses

AUDIOVOX CORPORATION (la Compañía) garantiza al comprador minorista original del presente producto que en el caso de que este producto o cualquiera de las partes del mismo, bajo circunstancias y condiciones de uso normal, tuviera algún defecto, tanto en el material como en la mano de obra, dentro de un plazo de 12 meses a partir de la fecha de compra original, dicho(s) defecto(s) serán reparados o reemplazados (a criterio de la Compañía) sin cargo alguno por las piezas y la mano de obra para la reparación. Para obtener servicios de reparación o sustitución en virtud de los términos y las condiciones de la presente Garantía, entre en contacto con por favor Audiovox en el número de teléfono proporcionado abajo.

Esta Garantía no cubre la eliminación de la estática del automóvil ni los ruidos del motor, la corrección de los problemas de antena, los gastos incurridos para la remoción o la reinstalación del producto, o los daños provocados a las

cintas, los discos compactos, los accesorios o los sistemas eléctricos del vehículo. Esta Garantía no se aplica a aquellos productos, o partes de los mismos, que según opinión de la Compañía, hayan sufrido algún daño o fue dañado como consecuencia de alguna alteración, instalación incorrecta, maltrato, uso indebido, negligencia, accidente o por la eliminación o mutilación de las etiquetas correspondientes al número de serie y código de barras de la fábrica. LA RESPONSABILIDAD QUE LA COMPAÑÍA ASUME EN VIRTUD DE LA PRESENTE GARANTÍA SE LIMITA A LA REPARACIÓN O LA SUSTITUCIÓN QUE SE MENCIONAN ANTES Y, BAJO NINGUNA CIRCUNSTANCIA, LA RESPONSABILIDAD DE LA COMPAÑÍA HABRA DE EXCEDER EL PRECIO DE COMPRA QUE EL COMPRADOR PAGO POR EL PRODUCTO.

Esta Garantía reemplaza a toda otra garantía expresa o implícita. TODA GARANTÍA IMPLÍCITA, INCLUYENDO AQUELLAS GARANTÍAS IMPLÍCITAS DE BUENA CALIDAD Y COMERCIALIZACIÓN, ESTARA LIMITADA A LA DURACION DE ESTA GARANTIA ESCRITA. CUALQUIER TIPO DE DEMANDA JUDICIAL POR INCUMPLIMIENTO DE ALGUNAS DE LAS CONDICIONES DE LA GARANTIA ESPECIFICADA EN EL PRESENTE, INCLUIDA CUALQUIER GARANTIA IMPLÍCITA DE BUENA CALIDAD Y COMERCIALIZACIÓN, DEBERA PRESENTARSE EN EL PLAZO DE 30 MESES A PARTIR DE LA FECHA DE LA COMPRA ORIGINAL. DE NINGUN MODO LA COMPAÑIA TENDRA RESPONSABILIDAD ALGUNA POR CUALQUIER DAÑO O PERJUICIO INDIRECTO O INCIDENTAL OCASIONADO POR EL INCUMPLIMIENTO DE LA GARANTIA EXPRESA O IMPLÍCITA. Ninguna persona ni representante está autorizada a asumir responsabilidad alguna en nombre de la Compañía, excepto por lo expresado en la presente garantía, en relación con la venta de este producto.

Algunos estados no permiten limitaciones respecto de la duración de una garantía implícita o la exclusión o limitación de los daños indirectos incidentales, por lo tanto, es posible que las limitaciones antes citadas no correspondan en su caso. La presente Garantía le otorga derechos especiales y usted puede gozar de otros derechos que varían de un estado a otro.

U.S.A : 1-800-645-4994

CANADA: Llamar a 1-800-645-4994 para la ubicación de la estación que le proporciona servicio de garantía.

Audiovox Electronics Corporation  
 Hauppauge, NY 11788

Asistencia Técnica: 1-800-645-4994  
 www.audiovox.com

© 2005 Audiovox  
 Ver 1.4

Impreso en China



## PREPARATIFS

Félicitations pour l'achat du récepteur Audiovox mobile multimédia AM/FM/DVD.

C'est une bonne idée de lire toutes les instructions avant de commencer l'installation. Nous recommandons que vous installiez votre Audiovox AV1410 par une boutique d'installation normale.

### Fonctions :

1. Taille DIN simple.
2. Mécanisme de noyau DVD chargement dans la fente ultra mince.
3. Moniteur TFT Panasonic de 7 pouces.
4. Power amplificateur sortie audio encastré 4 x 40W.
5. Reproductions indépendante multi-zone avec une reproduction indépendante maximum de 3 zones (par exemple, Zone d'avant, radio dans l'arrière plan, Zone d'arrière, reproduction DVD).
6. Soutien un changeur CD externe facultatif.
  - Sélectionnez disque précédent/prochain
  - Reproduisez chapitre précédent/prochain
  - Sélection piste/chapitre direct
  - Reproduction au hasard/balayage
7.
  - Tuner AM/FM
  - Recherche automatique/manuelle pour station radio et mémoire station pré-réglée
  - 30 stations radio pré-réglées (12 AM/18FM)
  - Recherche station radio à distance et locale
8. Système vidéo multiple avec système de sélection vidéo automatique/manuelle PAL et NSTC.
9. Affichage à cristaux liquides double.
10. Ecran large, affichage TFT et affichage à cristaux liquides par ségment.
11. Modes d'écran PLEIN, LARGE et NORMAL.
12. Mécanisme automatique TFT - Appuyez simplement sur un bouton pour ajuster l'angle de l'affichage moniteur TFT en gamme pleine ou étape par étape. Mémoire de dernière position rappelle votre position de visionnement favori.
13. Caméra vidéo de vue en arrière auto-activée- La conduite en revers active automatiquement le moniteur TFT et la caméra vidéo de vue arrière, l'image prise par la caméra est affichée.
14. Protection surchargement du mécanisme moniteur TFT - Si le moniteur TFT devient surchargé par un chemin mobile bloqué ou brouillé sa motion est mise en arrêt automatiquement pour protéger le mécanisme.
15. Compatible avec CDDA, VCD, SVCD, CD-R, CD-RW et DVD.
16. Options de reproduction multi-langues, multi-sous-titres et multi-angles

17. Dernière mémoire de reproduction - Lorsque l'appareil est mis en marche, chaque réglage et statut de reproduction restent le même lorsque l'appareil est mis en arrêt.
18. Verrouillage parental - Utilisez un mot de passe et une configuration de classement de disques pour prévenir accès non-autorisé au contenu/affichage impertinent
19. Fonction muet - Automatiquement rabaisse et assourdit le volume lorsqu'un engine externe dédié, tel qu'un système GPS ou un téléphone voiture est activé.
20. Contrôle de manette (5 possibilités différentes) - la manette fournit un contrôle navigationnel facile à travers un contrôle à 4 directions et un contrôle de centre cliquable.
21. Contrôle de volume rotatif
22. Deux télécommandes IR indépendantes et en pleine fonction - une pour la zone d'avant et une autre pour la zone d'arrière, sans interférence.
23. Protection contre voltage surchargé ou sous-chargé - Le voltage d'ouverture de cet appareil est entre 10.5V et 16V. Tout voltage fourni en dehors de cette gamme automatiquement mettra l'appareil en arrêt pour assurer une opération normale dans toute circonstance.
24. Système anti-vibration mécanique et anti-choc électronique
  - un système d'anti-vibration mécanique accompagné par un anti-choc électronique à 16Mbit garantit la reproduction la plus homogène possible, même dans les conditions de route les plus difficiles.

### Outils et fournitures

- Vous aurez besoin des outils et des fournitures suivants pour installer votre AV1410
- Des tournevis à pointes à six lobes, tournevis à tête fraisée et tournevis Phillips
- Des coupe-fils et des dénude-fils
- Des outils pour enlever la radio existante (tournevis, clé à douille et d'autres outils)
- Bande électrique
- Outil de sertissage
- Voltmètre/lumière d'essai
- Connexions de sertissage
- Fil à 18 gauge pour branchement puissance
- Fil à 16 à 18 gauge pour les hauts-parleurs

### **Avertissement ! Ne branchez l'appareil qu'à une alimentation de 12 volts avec une terre correcte.**

**Avertissement ! N'installez pas l'appareil dans un endroit où l'opération et le visionnement peuvent interférer avec les conditions de bonne conduite.**

**Avertissement ! Pour réduire le risque d'un accident de route (sauf lorsque vous utilisez la caméra vidéo à vue arrière) n'utilisez jamais la fonction d'affichage vidéo lorsque vous conduisez le véhicule. C'est contre la loi fédérale.**

**Avertissement ! Ne démontez jamais ou n'ajustez jamais l'appareil sans être aidé par un professionnel. Pour des détails, veuillez prendre contact avec votre boutique spécialisée dans des stéréos voiture.**

**Avertissement ! Pour éviter d'être blessé par un choc ou par le feu, n'exposez jamais l'appareil à l'humidité ou à l'eau.**

**Avertissement ! N'utilisez jamais des disques irréguliers.**

**Avertissement ! Pour éviter l'endommagement du mécanisme à l'intérieur de cet appareil, évitez l'impact au moniteur TFT.**

**Avertissement ! Ne changez jamais le fusible ou le câble d'alimentation sans être guidé par un professionnel. Utilisation du mauvais fusible peut endommager l'appareil et provoquer un feu.**

**Avertissement ! Pour éviter d'endommager l'écran, ne le touchez pas avec vos doigts ou d'autres objets.**

**Avertissement ! Le moniteur utilise un mécanisme motorisé automatique, Pour empêcher d'endommager le mécanisme de noyau ne poussez pas, ne tirez pas et ne pivotez pas le moniteur à la main.**

### **Débranchez la pile**

Pour prévenir un court-circuit, assurez-vous que le commutateur d'allumage est mis en arrêt, et enlevez la câble pile négative avant l'installation.

**A noter : Si le AV1410 est installé dans une voiture qui est équipée d'un lecteur à bord ou un ordinateur de navigation, ne débranchez pas la câble pile. Si le câble est débranché la mémoire de l'ordinateur peut être perdue. Dans ces conditions, prenez des précautions supplémentaires pour éviter de causer un court-circuit.**

## INSTALLATION

### Pré-installation

- Appuyez sur les leviers métalliques sur les deux côtés pour enlever le demi-manchon de la radio.
- Enlevez les écrous de transport.

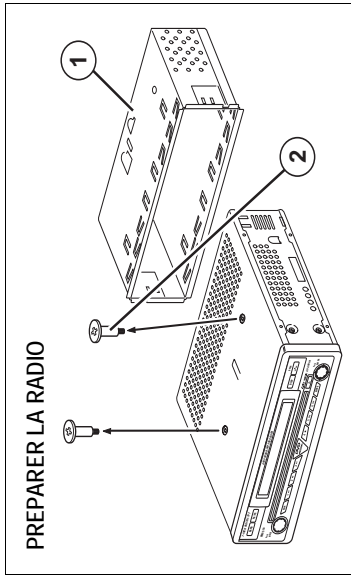

- Installez le demi-manchon.
  - Installez l'adaptateur si nécessaire (facultatif).
  - Installez le demi-manchon dans l'adaptateur ou dans le tableau de bord (n'utilisez que des écrous fournis). Ne forcez pas le manchon dans l'ouverture et ne le pliez pas.
  - Trouvez la série de languettes de plissage sur la partie supérieure, la partie inférieure et les côtés du manchon de montage. Avec le manchon inséré jusqu'au bout dans le tableau de bord, pliez autant de languettes que vous pouvez pour fixer fermement le manchon dans le tableau de bord.
  - Installez le demi-manchon. Installez le courroie de soutien de sorte que l'appareil soit plus stable. Install support strap to make the unit more stable.

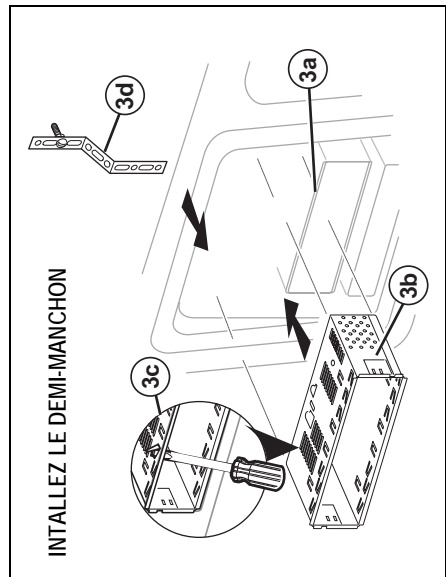

**Précaution :** Prenez soin de ne pas endommager le câblage de la voiture.

- Placez la radio devant l'ouverture du tableau de bord de sorte que le câblage puisse traverser le manchon de montage.

### Câblage

Câblage complet comme illustré dans le diagramme de câblage à la page 3. Dès que le câblage est terminé, rebranchez la borne négative de la pile. S'il n'y a pas d'ACC, branchez le fil de sortie ACC à l'alimentation avec l'interrupteur.

**A noter :** Lorsque vous remplacez un fusible assurez-vous que vous utilisez le type correct et le bon ampérage pour éviter d'endommager la radio. Le AV1410 utilise un fusible à 10 Amp mini-ATM, situé dans la boîte de filtre noire aligné avec le harnais câblage principal.

### Installation finale

Après avoir terminé les branchements de câbles mettez l'appareil en marche pour confirmer l'opération (le commutateur d'allumage doit être en fonction). S'il n'y a pas d'opération, vérifiez tout le câblage jusqu'à ce que les problèmes soient corrigés. Lorsque l'opération est atteinte, mettez le commutateur d'allumage en arrêt et procédez à l'installation finale du châssis.

- Branchez l'adaptateur de câblage au harnais de câblage existant.
- Branchez le fil d'antenne.
- Glissez la radio avec soin dans le demi-manchon en vous assurant qu'il est bien aligné sur le bon côté jusqu'à ce qu'il soit bien assis et les agrafes élastiques la mettent fermement en place.

**A noter :** Pour une bonne opération de la platine CD/DVD, le châssis doit être monté à l'intérieur de 20° de l'horizontal. Assurez-vous que l'appareil est monté à l'intérieur de cette gamme.

- Attachez un bout de la courroie de soutien perforée (fournie) au boulon à l'arrière du châssis en utilisant l'écrou hexagonal fourni. Attachez l'autre bout de la courroie perforée à une partie sûre du tableau de bord, soit au-dessus de ou au-dessous de la radio, en utilisant le boulon et l'écrou hexagonal fournis. Pliez la courroie pour la positionner comme il faut.

**A noter :** Pour une bonne opération de la platine CD/DVD, le châssis doit être monté à l'intérieur de 20° de l'horizontal. Assurez-vous que l'appareil est monté à l'intérieur de cette gamme.

- Glissez la radio avec soin dans le demi-manchon en vous assurant qu'il est bien aligné sur le bon côté jusqu'à ce qu'il soit bien assis et les agrafes élastiques la mettent fermement en place.

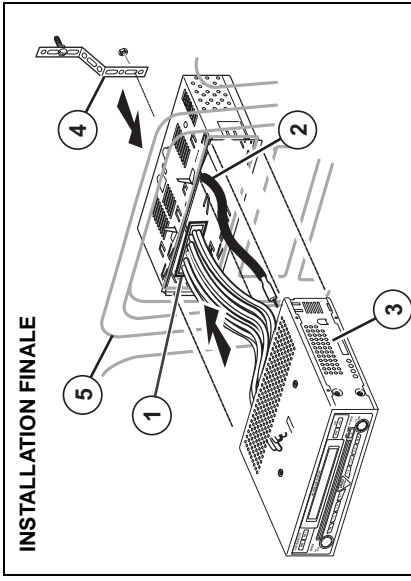

- Attachez un bout de la courroie de soutien perforée (fournie) au boulon à l'arrière du châssis en utilisant l'écrou hexagonal fourni. Attachez l'autre bout de la courroie perforée à une partie sûre du tableau de bord, soit au-dessus de ou au-dessous de la radio, en utilisant le boulon et l'écrou hexagonal fournis. Pliez la courroie pour la positionner comme il faut.

### Final ISO-DIN Installation

- Enlevez la rondelle décorative.
- Montez les équerres d'usine sur la nouvelle radio en utilisant les écrous existants de l'ancienne radio.
- Glissez la radio dans l'ouverture du tableau de bord et tenez fermement en place.
- Réinstallez le panneau du tableau.

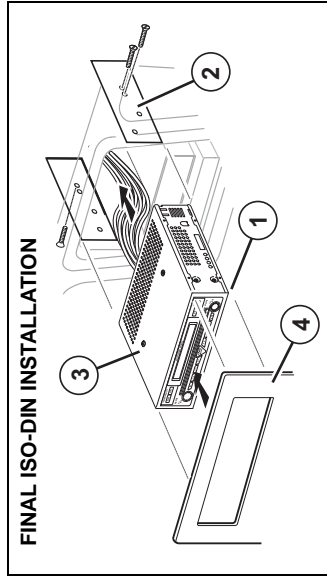

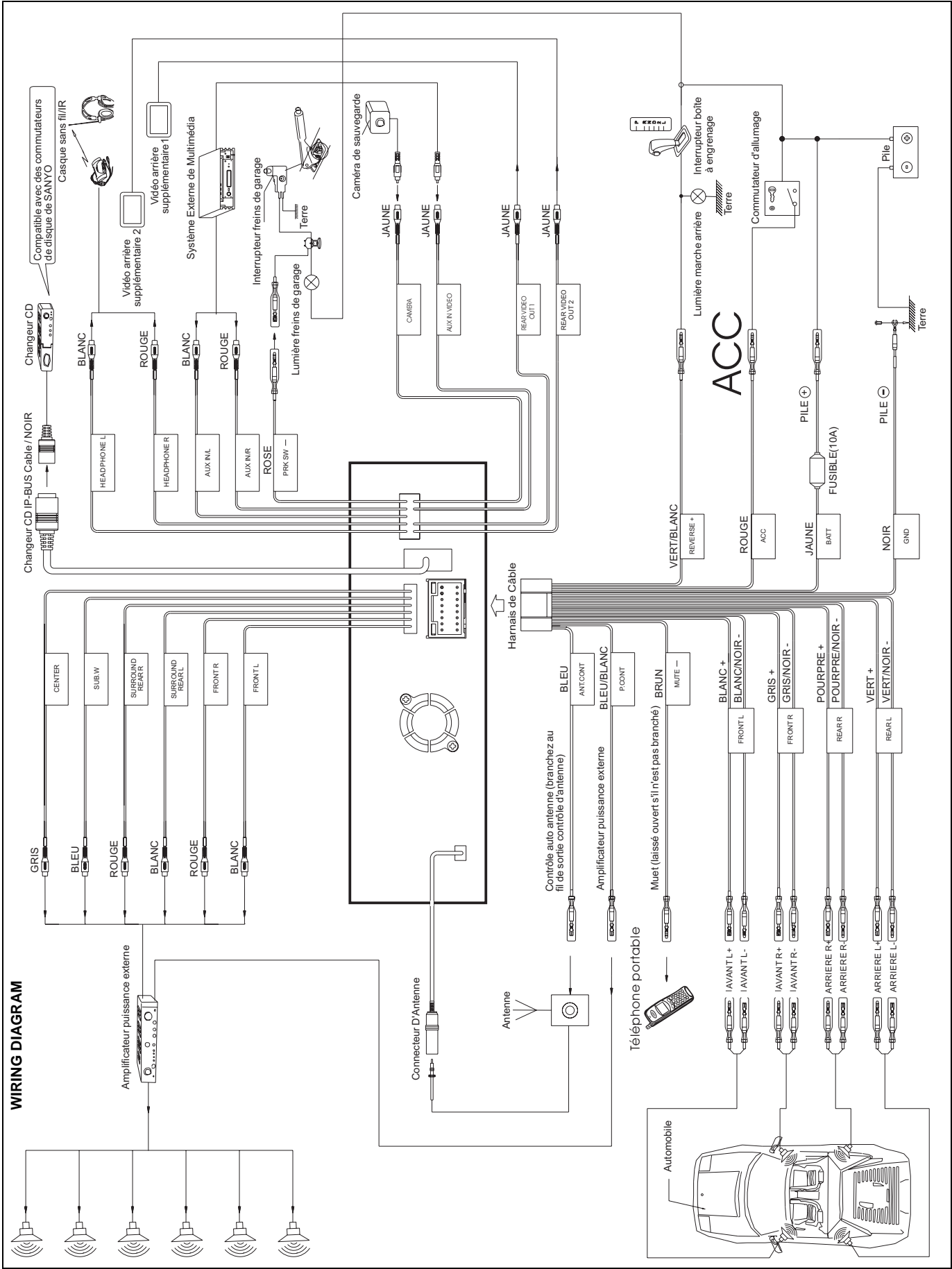

## CONTROLES ET INDICATEURS

### Opération de bouton

#### 1. Ouvrir

Appuyez sur le bouton **OPEN** (1) pour activer le système mécanique automatique et déplacez le moniteur TFT dans une position de visionnement. Appuyez de nouveau pour fermer le TFT.

#### 2. WIDE/PICTURE

Appuyez sur le bouton **WIDE/PICTURE** pour ajuster l'aspect d'affichage ou l'image à un des trois réglages Large, Plein ou Normal. Appuyez et maintenez pour accéder aux réglages d'image.

#### 3. (▲)

Appuyez sur le bouton ▲ (3) pour ajuster l'angle de l'inclinaison supérieure de l'écran une étape à la fois. Appuyez et maintenez pour ajuster l'inclinaison vers le haut ou les réglages d'image.

#### 4. (▼)

Appuyez sur le bouton ▼ pour ajuster l'angle de l'inclinaison vers le bas de l'écran une étape à la fois. Appuyez et maintenez pour ajuster l'inclinaison vers le bas d'une manière continue ou des réglages d'image.

#### 5. DISP

Appuyez sur le bouton **DISP** (5) pour afficher l'information du système sur l'écran.

#### 6. VOL/LOC/DX

Faites tourner le bouton **VOL/LOC/DX** (6) pour ajuster le volume. Appuyez et relâchez pour entrer et/ou confirmer les réglages audio. Appuyez et maintenez pour activer le réglage LOC (local).

#### 7. PWR/MUTE

Appuyez une fois sur le bouton **PWR/MUTE** pour mettre l'appareil en marche. Appuyez de nouveau pour assourdir le volume. Appuyez et maintenez pour mettre l'appareil en arrêt.

#### 8. 1/DISC

**Mode DVD** : Appuyez pour sélectionner la langue audio pendant la reproduction

**Mode Tuner** : Appuyez une fois pour jouer la station radio chaîne 1 pré-réglée. Appuyez et maintenez pour mettre en mémoire la station radio courante dans la chaîne pré-réglée 1.

**Mode CDC** : Appuyez pour jouer le disque précédent.

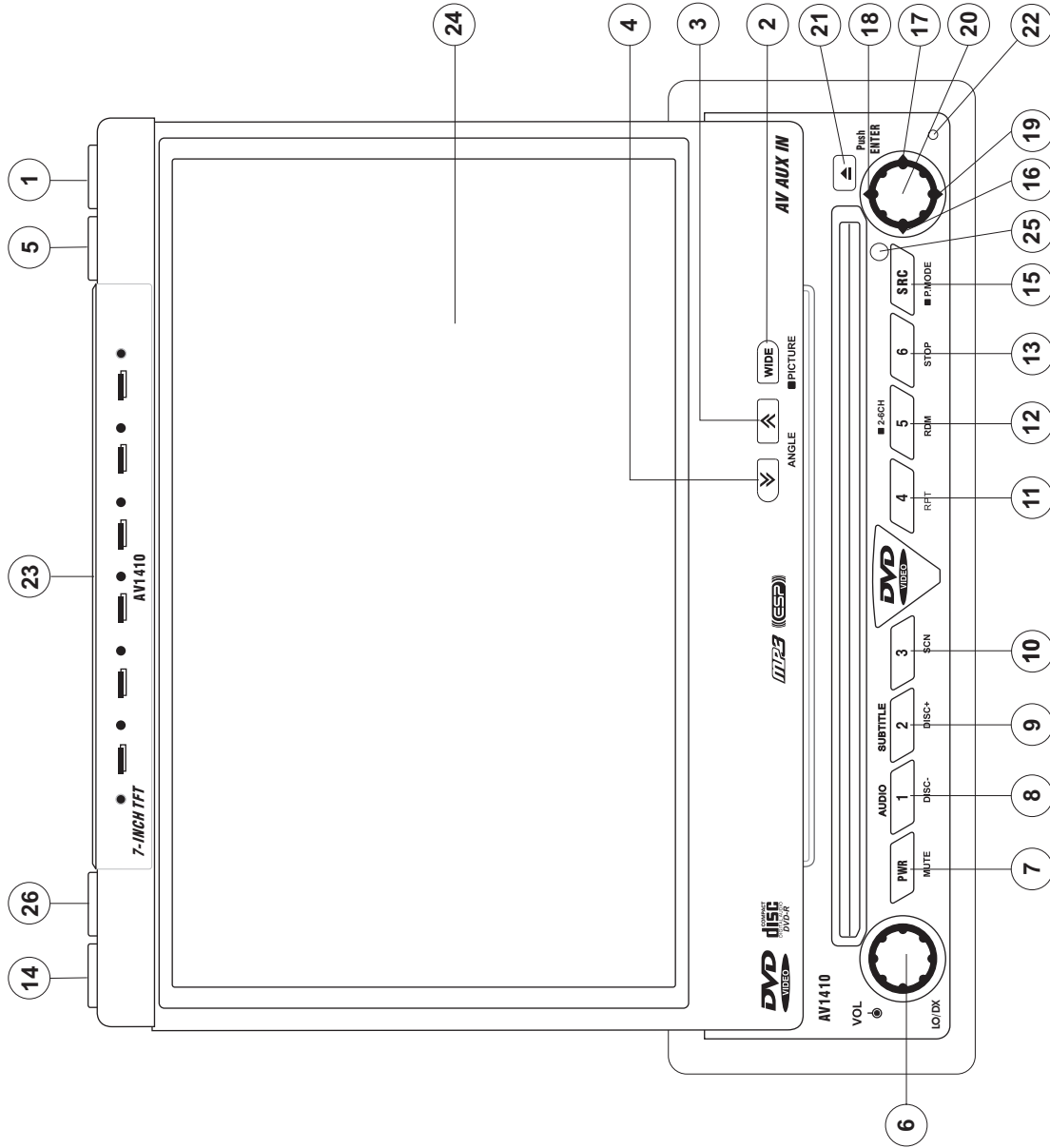

#### 9. 2/DISC+

**Mode DVD** : Appuyez une fois pour sélectionner la langue des sous-titres pendant la reproduction.

**Mode Tuner** : Appuyez une fois pour jouer la station de radio pré-réglée chaîne 2. Appuyez et maintenez pour mettre en mémoire la station de radio courante dans la chaîne 2.

**Mode CDC** : Appuyez pour jouer le disque prochain. Controls and Indicators.



## CONTROLES ET INDICATEURS

### 10. 3/SCN

Mode DVD : Appuyez une fois pour commencer le balayage de la reproduction.

Mode Tuner : Appuyez une fois pour jouer la station de radio pré-réglée chaîne 3. Appuyez et maintenez pour mettre en mémoire la station de radio courante dans la chaîne pré-réglée 3.

### 11. 4/REP

Mode DVD : Appuyez une fois pour commencer la répétition de la reproduction.

Mode Tuner : Appuyez une fois pour jouer la station de radio pré-réglée chaîne 4. Appuyez et maintenez pour mettre en mémoire la station de radio courante dans la chaîne pré-réglée 4.

### 12. 5/2-6CH/RDM

Mode DVD : Appuyez de nouveau pour une reproduction au hasard.

Mode Tuner : Appuyez une fois pour jouer la station de radio pré-réglée chaîne 5. Appuyez et maintenez pour mettre en mémoire la station de radio courante dans la chaîne pré-réglée 5.

### 13. 6/STOP

Mode DVD : Appuyez une fois pour arrêter la reproduction.

Mode Tuner : Appuyez une fois pour jouer la station de radio pré-réglée chaîne 6. Appuyez et maintenez pour mettre en mémoire la station de radio courante dans la chaîne pré-réglée 6.

### 14. BAND

Mode Tuner : Appuyez pour changer entre AM et FM.

### 15. SRC/P/MODE

Appuyez une fois pour sélectionner la mode de reproduction. Appuyez et maintenez pour basculer la mode zone d'arrière en marche/en arrêt.

### 16. (◀)

Mode DVD : Appuyez une fois pour reproduire le chapitre/piste précédent.

Mode Tuner : Appuyez une fois pour recherche automatique de la station de radio précédente disponible.

Mode Menu : Appuyez une fois pour déplacer le curseur vers le gauche.

### 17. (▶)

Mode DVD : Appuyez une fois pour entrer le chapitre ou le piste prochain.

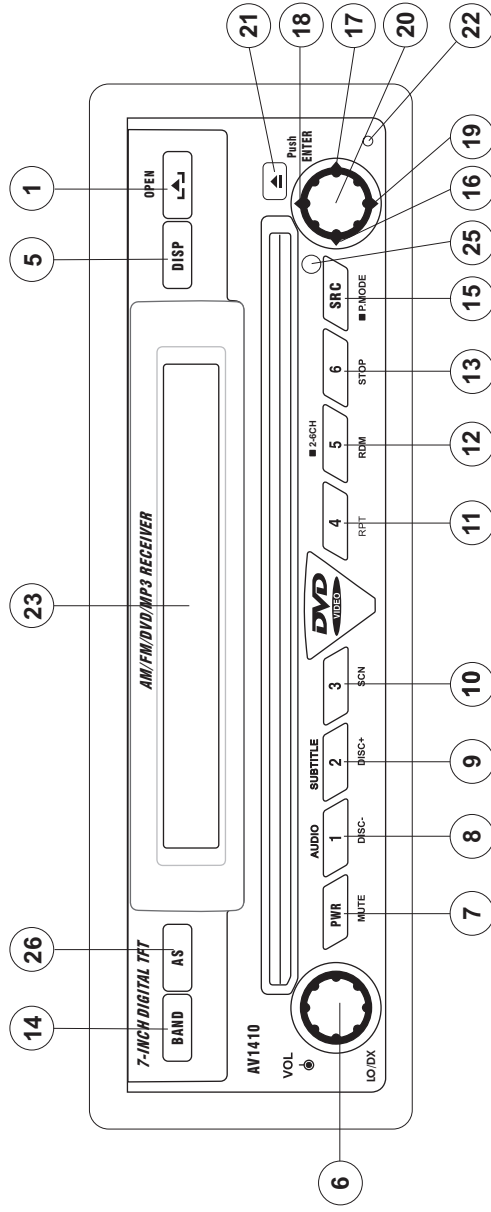

### 22. Régler de nouveau

Appuyez pour régler de nouveau les réglages du système aux défauts d'usine (sauf le mot de passe et les réglages du verrouillage parental).

### 23. Affichage à cristaux liquides

### 24. Affichage à cristaux liquides

### 25. Récepteur télécommande IR

### 26. AS (Auto stockage/Balayage pré-réglé)

Appuyez pour auto-stocker les stations de radio fortes dans les six chaînes pré-réglées de la bande courante.

Mode Tuner : Appuyez une fois pour recherche automatique de la station de radio prochaine disponible.

Mode Menu : Appuyez une fois pour déplacer le curseur vers la droite.

### 18. (▲)

Mode DVD : Appuyez une fois pour avance ou retrait rapide.

Mode Tuner : Appuyez pour avance d'une fréquence.

Mode Menu : Appuyez une fois pour déplacer le curseur vers le haut.

### 19. (▼)

Mode DVD : Appuyez une fois pour avance ou retrait ralentie.

Mode Tuner : Appuyez pour reculer d'une fréquence.

Mode Menu : Appuyez une fois pour déplacer le curseur vers le bas.

### 20. Jouer/Entrer

Mode DVD : Appuyez une fois pour commencer la reproduction.

Appuyez une fois pour confirmer une sélection.

### 21. (▲)

Appuyez une fois pour insertions/éjection du disque.

Appuyez et maintenez pour régler de nouveau la position du mécanisme de noyau.

## CONTROLES ET INDICATEURS

### Affichage à cristaux liquides/ Indicateurs

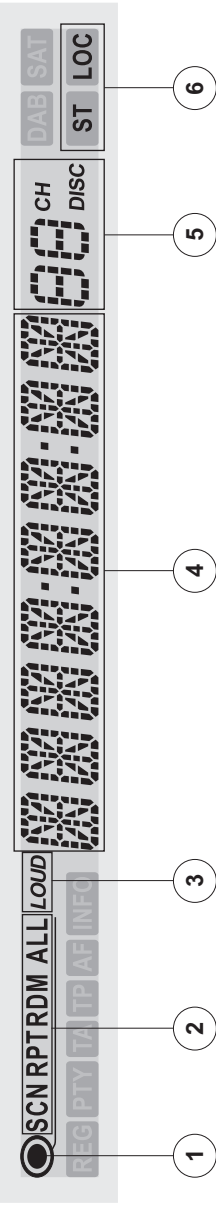

#### 1. **Indicateur du disque**

Illuminé lorsqu'un disque est chargé.

#### 2. **Indicateurs de reproduction DVD (SCN/RPT/RDM/ALL)**

Les indicateurs de reproduction DVD suivants deviennent illuminés lorsque la fonction correspondante est active.

- SCN : Balayage reproduction
- RPT : Répétition de la reproduction
- RDM : Reproduction au hasard
- ALL : Reproduction de tous les chapitres

#### 3. **Indicateur d'intensité (LOUD)**

L'indicateur d'intensité devient illuminé lorsque la fonction LOUD est activé.

#### 4. **Affichage principal**

L'affichage principal est un affichage de cristaux liquides de 8 chiffres et 14 segments qui affiche l'heure, la fréquence syntonisée et d'autres informations de texte.

#### 5. **Affichage Chaîne/Disque**

L'affichage chaîne/disque est un affichage aux cristaux liquides de 2 chiffres et 7 segments qui affiche le numéro de disque ou la chaîne de radio lorsque la fonction correspondante est active:

- CH : la radio est activée
- DISC : Mode DVD ou CDC est activée

#### 6. **Indicateur Stéréo/Local**

L'indicateur stéréo/local illumine l'un des indicateurs suivants lorsque la fonction correspondante est active.

- ST : la radio est en mode stéréo
- LOC : La fonction de recherche des stations locales est activée

## TELECOMMANDE DE LA ZONE D'AVANT

Table 1: Télécommande de la zone d'avant

Bouton	Nom							
	Num éro	DVD	VCD	CDC	TUNER	CD/MP3		
MENU	1	Entre le menu principal du disque	Met en marche le PBC lorsque le VCD est en train de jouer					
TITLE	2	Entre dans le menu du disque	Joue les dix premières secondes de chaque chapitre/titre					
MUTE	3	Bascule la sortie audio en marche/en arrêt	Bascule la sortie audio en marche/en arrêt	Bascule la sortie audio en marche/en arrêt	Bascule la sortie audio en marche/en arrêt	Bascule la sortie audio en marche/en arrêt		
POWER/	4	Met la puissance en marche/en arrêt	Met la puissance en marche/en arrêt	Met la puissance en marche/en arrêt	Met la puissance en marche/en arrêt	Met la puissance en marche/en arrêt		
AUDIO	5	Change la langue audio pour la reproduction du disque						
REPT AB	6	Réglage pour répéter la reproduction du délai A jusqu'au délai B	Réglage pour répéter la reproduction du délai A jusqu'au délai B					
REPT	7	Répète la reproduction du chapitre courant	Répète la reproduction du chapitre courant	Répète la reproduction du chapitre courant	Répète la reproduction du chapitre courant	Répète la reproduction du chapitre courant		
SRC	8	Sélectionne la mode de reproduction	Sélectionne la mode de reproduction	Sélectionne la mode de reproduction	Sélectionne la mode de reproduction	Sélectionne la mode de reproduction		
SUBTITLE	9	Sélection de langue pour sous-titres						
DISP	10	Affiche l'information de reproduction	Affiche l'information de reproduction	Affiche l'information de reproduction	Affiche l'information de reproduction	Affiche l'information de reproduction		
DISC	11			Joue le disque précédent				
DISC	12			Jouer le disque prochain				
ANGLE	13	Reproduit le disque d'un angle différent pour une scène	Reproduit l'image CD avec l'image affichée d'un angle différent	Reproduit le disque d'un angle différent pour une scène				
	14	Avance rapide du contenu du disque	Avance rapide du contenu du disque	Avance rapide du contenu du disque	Avance rapide du contenu du disque	Avance rapide du contenu du disque		
VOL -	15	Rabaisse le volume	Rabaisse le volume	Rabaisse le volume	Rabaisse le volume	Rabaisse le volume		
VOL +	16	Augmente le volume	Augmente le volume	Augmente le volume	Augmente le volume	Augmente le volume		
	17	Sélectionne le chapitre précédent pour reproduction	Sélectionne le chapitre précédent pour reproduction	Sélectionne le chapitre précédent pour reproduction	Sélectionne le chapitre précédent pour reproduction de syntonisation	Sélectionne le chapitre précédent pour reproduction		
	18	Fait pause pendant reproduction/com-mence la reproduction	Fait pause pendant reproduction/com-mence la reproduction	Fait pause pendant reproduction/com-mence la reproduction	Balaye les stations de radio AM/FM; joue et efface les stations de radio	Fait pause pendant reproduction/com-mence la reproduction		

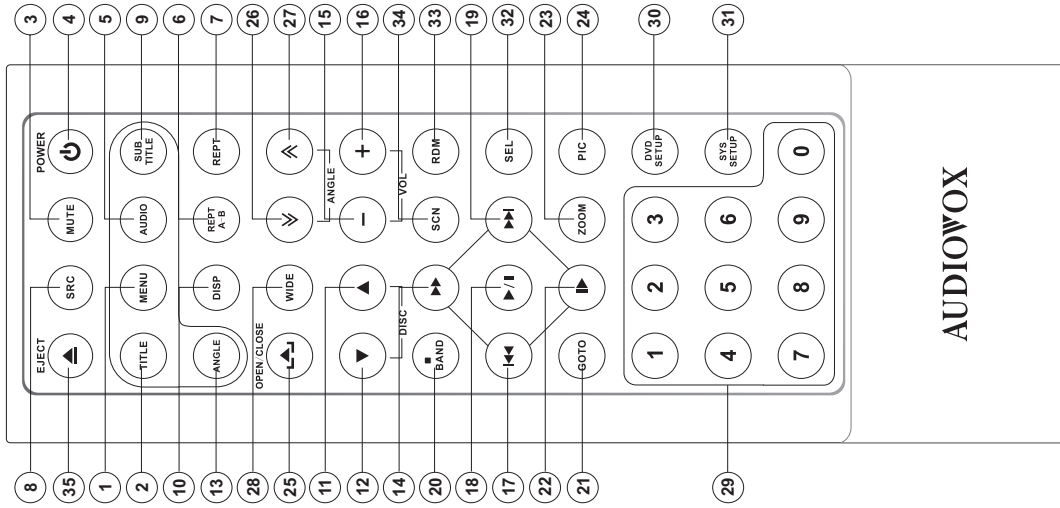

**A NOTER : Votre télécommande peut différer légèrement de celle décrite ici. Le diagramme ci-dessus est pour des buts d'illustration seulement.**

**Table 1: Telecommande de la zone d'avant**

Bouton		Nom					
Numéro	DVD	VCD	CDC	TUNER	CD/MP3		
▶▶	Sélectionne le prochain chapitre pour reproduction	Sélectionne le prochain chapitre pour reproduction	Sélectionne le prochain chapitre pour reproduction	Cherche une station de radio disponible en augmentant la fréquence de syntonisation	Sélectionne le prochain chapitre pour reproduction		
■ / BAND	Arrête la reproduction	Arrête la reproduction	Arrête la reproduction	Sélectionne la bande AM/FM	Arrête la reproduction		
GOTO	Va au délai spécifique et reproduction	Va au délai spécifique et reproduction					
▮▶	Reproduction ralentie/recul ralenti de la reproduction	Reproduction ralentie/recul ralenti de la reproduction					
ZOOM	Fait un zoom sur/arrière l'image	Fait un zoom sur/arrière l'image					
PIC	Affiche les paramètres de configuration	Affiche les paramètres de configuration					
OPEN/CLOSE	Ouvre/Ferme le moniteur TFT	Ouvre/Ferme le moniteur TFT	Ouvre/Ferme le moniteur TFT	Ouvre/Ferme le moniteur TFT	Ouvre/Ferme le moniteur TFT		
↘	Rabaisse l'angle de l'inclinaison du moniteur	Rabaisse l'angle de l'inclinaison du moniteur	Rabaisse l'angle de l'inclinaison du moniteur	Rabaisse l'angle de l'inclinaison du moniteur	Rabaisse l'angle de l'inclinaison du moniteur		
↗	Augmente l'angle de l'inclinaison du moniteur	Augmente l'angle de l'inclinaison du moniteur	Augmente l'angle de l'inclinaison du moniteur	Augmente l'angle de l'inclinaison du moniteur	Augmente l'angle de l'inclinaison du moniteur		
LARGE	Sélectionne la mode d'affichage, Large, Normal ou Plein	Sélectionne la mode d'affichage, Large, Normal ou Plein	Sélectionne la mode d'affichage, Large, Normal ou Plein	Sélectionne la mode d'affichage, Large, Normal ou Plein	Sélectionne la mode d'affichage, Large, Normal ou Plein		
0, 1, 2, 3, 4, 5, 6, 7, 8, 9, 0 (Pavé numérique)	Accède directement au chapitre		Accède directement au chapitre	1-6 sélectionne pré-réglé pour la bande courante	Accède directement au piste		
DVD SETUP	Accède au menu configuration DVD	Accède au menu configuration DVD	Accède au menu configuration DVD	Accède au menu configuration DVD	Accède au menu configuration DVD		
SYS SETUP	Accède au menu configuration système	Accède au menu configuration système	Accède au menu configuration système	Accède au menu configuration système	Accède au menu configuration système		
SEL	Joue tous les chapitres dans un ordre mélangé	Joue tous les chapitres dans un ordre mélangé	Joue tous les chapitres dans un ordre mélangé	Joue tous les chapitres dans un ordre mélangé	Joue tous les chapitres dans un ordre mélangé		
RDM	Joue tous les chapitres dans un ordre mélangé		Joue toutes les pistes/disques dans un ordre mélangé		Joue tous les chapitres dans un ordre mélangé		
SCN			Joue les dix premières secondes de chaque chapitre		Joue les dix premières secondes de chaque piste		
EJECT	Ejecte le disque	Ejecte le disque	Ejecte le disque	Ejecte le disque	Ejecte le disque		

## TELECOMMANDE MULTIZONE

Table 2: Fonctions télécommande multi-zone

Bouton		Fonction	
Nom	Numéro	DVD	VCD
MENU	1	Entre le menu principal du disque	Met le PBC en marche lorsqu'on est en train de jouer le VCD
TITLE	2	Entre dans le menu titre du disque	Joue les dix premières secondes de chaque chapitre/titre
MUTE	3	Bascule audio en marche/en arrêt	Bascule audio en marche/en arrêt
AUDIO	5	Met en marche la langue audio pour la reproduction du disque	
REPT	7	Configuration pour répéter la reproduction de chaque chapitre/titre/disque	Configuration pour répéter la reproduction de chaque chapitre/titre/disque
R.SRC	8	Sélectionne la mode de reproduction pour la zone arrière	Sélectionne la mode de reproduction pour la zone arrière
SUBTITLE	9	Sélection de langue pour sous-titres	
▶▶	14	Avance rapide du contenu du disque	Avance rapide du contenu du disque
◀◀	17	Sélectionne la piste/le chapitre précédent pour reproduction	Sélectionne la piste/le chapitre précédent pour reproduction
▶/	18	Fait pause pendant la reproduction/commence la reproduction	Fait pause pendant la reproduction/commence la reproduction
▶▶	19	Sélectionne la piste/le chapitre prochain pour la reproduction	Sélectionne la piste/le chapitre prochain pour la reproduction
Allez à	21	Va au délai spécifique et à la reproduction	Va au délai spécifique et à la reproduction
	22	Reproduction ralentie/recul de reproduction ralenti	Reproduction ralentie/recul de reproduction ralenti
0, 1, 2, 3, 4, 5, 6, 7, 8, 9, 0 (Pavé numérique)	29	Accède directement au chapitre	

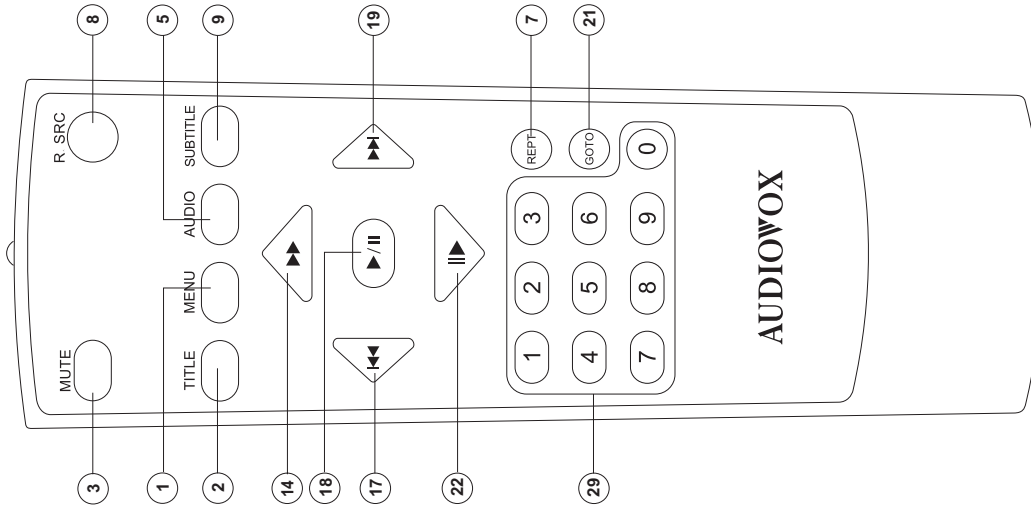

**A NOTER :** Votre télécommande peut différer légèrement de celle décrite ici. Le diagramme ci-dessus est pour des buts d'illustration seulement.

## UTILISATION DU MONITEUR TFT

### Ouvrir/Fermer le moniteur TFT

#### Ouvrir le moniteur TFT

Appuyez sur le bouton **OPEN** (1) sur le panneau d'avant ou appuyez sur le bouton **▲** (25) de la télécommande zone avant pour activer le mécanisme qui déplace le panneau d'affichage dans une position de visionnement.

#### Fermer le moniteur TFT

Appuyez sur le bouton **OPEN** (1) sur le panneau d'avant ou appuyez sur le bouton **▲** (25) de la télécommande zone avant pour charger le panneau d'affichage dans le compartiment.

### Ouverture automatique du moniteur TFT

Si « TFT ouverture automatique » est en marche lorsque l'appareil est allumé, le moniteur se déplace automatiquement dans une position de visionnement.

Si « TFT ouverture automatique » est en arrêt lorsque l'appareil est allumé, appuyez sur le bouton **OPEN** (1) ou le bouton **▲** (25) de la télécommande zone avant pour déplacer le moniteur dans une position de visionnement.

### Utilisation en marche arrière

Si la caméra vidéo à l'arrière vue est branchée, l'appareil est en marche, et le moniteur est stationné dans le compartiment principal de l'appareil, le moniteur se déplace automatiquement dans une position de visionnement, et change à la mode **CAMERA** (caméra) lorsque le véhicule est mis en marche arrière. Lorsque la marche arrière s'arrête, le moniteur retourne au compartiment de stockage principal. Si le moniteur est en mode d'affichage, le moniteur commute automatiquement au mode **CAMERA** sur la conduite renversée. Quand les arrêts de conduite renversés, le retour de moniteur à son mode d'entrée original.

### Ajustement de l'angle de l'inclinaison du moniteur

Un caractéristique connu des panneaux d'affichage aux cristaux liquides est la qualité de l'affichage en rapport avec l'angle de visionnement. On peut ajuster l'angle du moniteur pour un visionnement optimal en utilisant l'une des deux méthodes suivantes.

#### Ajustement étape par étape

Appuyez sur le bouton **↖** ou **↗** (3, 4) sur le cadre du moniteur pour ajuster l'angle de l'inclinaison du moniteur une étape à la fois.

#### Ajustement de l'angle continu

Appuyez et maintenez le bouton **↖** et **↗** sur le cadre du moniteur pour ajuster l'angle de l'inclinaison d'une manière continue.

#### PLEIN

L'écran entier est étendu dans le sens horizontal dans un rapport largeur longeur de 16 à 9. Le rapport d'extension est le même à n'importe quel point.

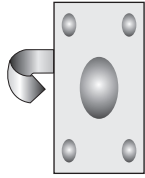

#### WIDE

L'écran est étendu dans le sens horizontal jusqu'au rapport largeur longeur de 16 à 9. Le rapport d'extension augmente vers les bords droite et gauche de l'écran.

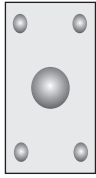

#### NORMAL

L'affichage de l'image conventionnel a un rapport de 4 à 3 d'horizontal à vertical laissant des zones blanches à droite et à gauche de l'écran.

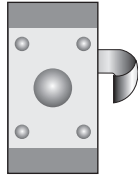

### Rapport largeur longeur

Appuyez sur le bouton **WIDE** (28) sur la télécommande ou le bouton **WIDE/PICTURE** (2) sur le moniteur pour ajuster le rapport largeur longeur comme suivant.

### Réglage d'image

#### Format de sortie vidéo

Les formats de sortie vidéo montre le format de sortie vidéo pour chaque source de reproduction.

Table 3: Formats de sortie vidéo

Source de reproduction	Format de sortie vidéo
TUNER	Mode RGB
DVD	Mode RGB
AUX IN	Mode CVBS
CAMERA	Mode CVBS

\*CVBS - signallement composite vidéo d'origine de base

#### Paramètres ajustables

Lorsque vous êtes en mode **TUNER** ou **DVD**, le seul paramètre qui peut être ajusté est la luminosité (**BRIGHT**). Pour accéder à « l'image », « Couleur », « Contraste » ou « Tint » vous devez être en mode **ALIX** ou **CAMERA**.

### Procédure pour l'ajustement des paramètres

- Entrez dans le mode de réglage de la qualité de l'image : Appuyez sur le bouton **PIC** (24) sur la télécommande ou appuyez et maintenez le bouton **WIDE/PICTURE** sur le moniteur.
- Sélectionnez l'article à régler : Appuyez sur les boutons **↖** ou **↗** (14, 22) sur la

télécommande ou appuyez et maintenez les boutons **▲** / **▼** (18, 19) sur le panneau du moniteur.

#### 3. Régler les paramètres :

Appuyez sur les boutons **◀** ou **▶** (17, 19) sur la télécommande ou appuyez les boutons **◀** / **▶** (16, 17) sur le panneau du moniteur.

#### 4. Pour sortir de la mode de réglage de la qualité de l'image :

Appuyez sur le bouton **PIC** (24) sur la télécommande ou appuyez et maintenez le bouton **WIDE/PICTURE** (2) sur le panneau du moniteur.

### Freins de garage inhibiteur

- Lorsque le câble **PRK SW** est branché à l'interrupteur des freins l'affichage sur le moniteur **TFT** affichera le vidéo seulement lorsque le véhicule est appliqué.
- La fonction frein de garage est annulée lorsque la source vidéo est réglée à **CAMERA**.
- Lorsque l'inhibiteur des freins de garage est actif, le moniteur d'avant affiche « Parking is on » empêchant le conducteur de regarder du contenu lorsqu'il conduit. Les écrans de vidéo en arrière ne sont pas affectés.

### Mécanisme de mouvement du moniteur

Si un obstacle advient dans le chemin du moniteur les mesures de protection suivantes peuvent être exécutées pour empêcher l'endommagement au mécanisme ou au moniteur.

Table 4: Mesures de protection du moniteur

Obstacle	Protection de soi	Le bouton <b>OPEN</b> est appuyé	Puissance rebranchée
Moniteur se charge horizontalement	Moniteur se charge automatiquement dans l'appareil	Moniteur s'étend horizontalement	Le moniteur se charge automatiquement dans l'appareil
Moniteur se décharge horizontalement	L'appareil s'arrête au point d'obstruction	Le moniteur s'étend horizontalement	Moniteur se charge automatiquement dans l'appareil
Moniteur se décharge verticalement	L'appareil s'arrête au point d'obstruction	Le moniteur se pivote dans l'appareil	Le moniteur se pivote tout seul dans l'appareil
Le moniteur se charge verticalement	L'appareil s'arrête au point d'obstruction	Le moniteur se pivote dans l'appareil	Le moniteur se pivote dans l'appareil

Après que la procédure de protection soit exécutée, l'opération normale peut reprendre en appuyant sur le bouton **OPEN** (2) ou en débranchant et rebranchant l'alimentation.

## INSTRUCTIONS D'OPERATION

### Puissance en marche/en arrêt

Appuyez sur le bouton **MUTE** pour mettre l'appareil en marche. Les boutons sur le devant de l'appareil s'illuminent et WELCOME apparaît brièvement dans le panneau d'affichage aux cristaux liquides (17) suivi par le statut de mode courante. Lorsque l'écran TFT est ouvert, seulement le statut de mode courante est affiché. Vous pouvez aussi mettre l'appareil en marche en appuyant sur le bouton **OPEN** (2) et en ouvrant l'écran TFT.

Appuyez et maintenez le bouton **MUTE** sur le panneau d'avant ou le bouton Puissance sur la télécommande pour couper l'alimentation de l'appareil. Le moniteur est retiré dans le compartiment principal et le panneau d'affichage aux cristaux liquides affiche « BYE BYE ».

### Confirmation du bip audible

Un bip audible confirme la sélection de chaque fonction. La tonalité bip ne peut pas être désactivée.

### Muet

Appuyez sur le bouton **MUTE** (1) sur le panneau d'avant ou le bouton **MUTE** (3) sur la télécommande pour assourdir le volume de l'appareil. Appuyez de nouveau sur le bouton **MUTE** pour rétablir le volume. **MUTE** est affiché sur le moniteur d'affichage à cristaux liquides. Vous pouvez annuler la fonction **MUTE** en ajustant le volume et en utilisant les fonctions de réglages audio.

### Sélection de source de reproduction

Appuyez sur le bouton **SRC/PMODE** (15) sur le panneau d'avant ou le bouton **SRC** (8) sur la télécommande pour changer la mode de reproduction disponible dans l'ordre suivant : TUNER, DVD, Changeur CD, AUX IN et CAMERA (caméra vidéo à arrière vue). La mode de reproduction est affiché sur l'écran TFT et sur l'écran d'affichage aux cristaux liquides.

### Mode AUX IN

Un engin périphérique externe peut être branché à l'appareil à travers la sortie RCA et AUX IN.

### Mode Caméra

La mode caméra n'est disponible que si la caméra est branchée ou pendant marche arrière. Pour installer une caméra vidéo à arrière vue branchez le câble d'entrée vidéo au câble de sortie caméra.

### Ajustement de Volume

Pour augmenter ou baisser le niveau de volume tourner le **ROTARY ENCODER** (6) sur le panneau d'avant ou appuyez sur les boutons **VOL-/VOL+** (15, 16) sur la télécommande. Lorsque le niveau de volume atteint « 0 » ou « 40 », il y a un bip qui indique que la limite d'ajustement a été atteinte. Le volume va de 0 à 40. L'écran TFT ou l'affichage à cristaux liquides affiche le niveau de volume pendant 3 secondes.

### Menu contrôle audio

La fonction contrôle audio vous permet de facilement ajuster votre système audio pour répondre aux caractéristiques audio de votre véhicule qui varient selon le type de véhicule et ses dimensions. Pour obtenir la meilleure possible qualité de son de votre nouveau système, assurez-vous que les réglages pour les haut-parleurs sont ajustés aussi. Un réglage correct de l'équilibreur et le balance ajoute aux effets de l'égaliseur de cabine.

### Accéder au menu contrôle audio

Appuyez sur le bouton **VOL/LOC/DX** (6) sur le panneau d'avant pour afficher le menu AUDIO.

### Sélectionnez une fonction audio pour ajustement

Appuyez d'une manière continue sur le bouton **VOL/LOC/DX** (6) sur le panneau d'avant, ou les boutons **(▶▶)** (14, 22) sur la télécommande ou les boutons **(▲)** (▼) sur la manette pour sélectionner les fonctions audio à être ajustées.

### Ajuster une fonction audio

Faites tourner le bouton **VOL/LOC/DX**, appuyez les boutons 17 et 19 sur la télécommande ou appuyez sur les boutons **(◀◀)** **(▶▶)** sur la manette pour ajuster la fonction sélectionnée au réglage désiré.

Table 5: Ajustements audio

Fonction audio	Gamme d'ajustement
EQ	Utilisateur
	Plat
	Jazz
	Pop
	Classique
Aigu	-7 à to +7
Equilibreur	-7 à to +7
Balance	-9 à to +9
Caisson de basse	-9 à to +9
Intensité	En arrêt, 1-4

**A noter : Les niveaux de basse et d'aigu ne sont ajustables que lorsque EQ est réglé à la mode « User ».**

La fonction intensité récompense les déficits dans les gammes de son à des niveaux bas. Les niveaux d'intensité vont de 1-4 à en arrêt. Lorsque la fonction Intensité est active, LOUD est affiché sur l'écran.

### Sortir du menu contrôle audio

Appuyez et maintenez le bouton **VOL/LOC/DX** (6) ou arrêter de faire des ajustements pendant quelques secondes pour sortir du menu contrôle audio.

### Contrôle audio à Six Chaînes

**A noter : Avant d'ajuster le volume d'un haut-parleur, référez-vous à la configuration quadraphonique à la page menu configuration quadraphonique.**

Table 6: Ajustements audio à Six Chaînes

Article	Gamme d'ajustement
Maître volume	00 à 40
Volume de la chaîne gauche d'avant	-10 à +10
Volume de la chaîne droite d'avant	-10 à to +10
Volume de la chaîne gauche d'arrière	-10 à to +10
Volume de la chaîne droite d'arrière	-10 à to +10
Volume de la chaîne centrale	-10 à to +10
Volume du caisson de basse	-10 à to +10

### Zone arrière

Si un moniteur est installé dans la zone arrière et est branché à la sortie AV zone arrière, des passagers dans les sièges arrière peuvent contrôler la sortie DVD en utilisant la télécommande zone arrière. Voir télécommande Multi-Zone pour instructions.

### Réglage du système

Pour corriger un halte au système ou d'autres opérations illégales, utilisez la pointe d'un stylo pour appuyez sur le bouton **RESET** (22) situé au coin droit en bas dans le devant de l'appareil. Après le réglage du système, l'appareil rétablit tous les réglages par défaut d'usine.



[RESET] Button

**A noter : Si l'appareil est réglé alors qu'un DVD est en train de jouer, le DVD reprend à partir du moment où le réglage est terminé.**

### Muet Ligne

Si le câble MUTE est branché la sortie audio est assourdi lorsqu'un appel téléphonique est reçu par la téléphone de voiture ou lorsque la navigation verbale est performée.

## MENU CONFIGURATION SYSTEME

Dans la mode configuration système, « ASP CONFIG » et « GENERAL SETUP » sont disponibles pour ajustement. La configuration peut être exécutée en appuyant sur les boutons dédiés sur la télécommande ou sur le panneau d'avant. Pour les réglages du système appuyez sur le bouton **CONFIGURATION SYS** (31) sur la télécommande pour entrer dans le menu « System Setup ». « ASP CONFIG » est surligné en vert.

### Menu Configuration Générale

#### Accéder au menu Configuration Générale

Pour accéder au menu « GENERAL SETUP » appuyez sur les boutons de direction sur la manette (16, 17, 18, 19) ou sur la télécommande (14, 17, 18, 19, 22) pour surligner « GENERAL SETUP » en vert.

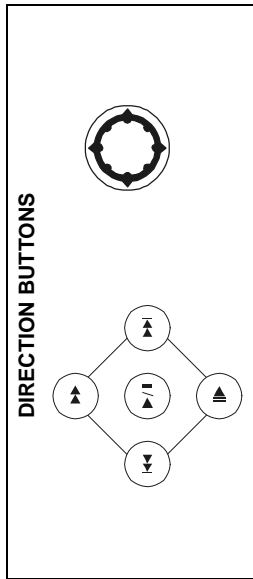

Appuyez sur le bouton ►/ (18) sur la télécommande pour entrer dans le menu « GENERAL SETUP ». Un menu apparaît avec l'option pour le premier article « Radio » surligné en bleu.

General Setup	
Radio	USA1
Clock Mode	24Hr
TV System	Auto
TFT Auto Open	Off
OSD Language	English
Clock	01 : 09

#### Sélection d'une fonction pour ajustement

Appuyez sur les boutons ►► ou ► (14, 22) sur la télécommande ou les boutons ▲ ou ▼ (18, 19) sur la manette pour sélectionner la fonction à être ajustée.

#### Ajuster une Fonction

1. Entrer le champ d'option pour la fonction que vous voulez ajuster en appuyant sur le bouton ►/ sur la télécommande ou en appuyant sur le bouton **ENTER** (manette) (20) sur l'appareil. Un sous-menu apparaît dans le deuxième rang avec l'option sélectionnée surlignée en bleu.
2. Sélectionnez une nouvelle valeur en appuyant sur les boutons ►► ou ► (14, 22) sur la télécommande ou les boutons ▲ ou ▼ (18, 19) sur la manette.
3. Confirmez votre sélection en appuyant sur les boutons ►► ou ►► ou ►► (14, 17, 19) sur la télécommande ou sur les boutons ◀ ou ► (16, 17) sur la manette. La nouvelle valeur est surlignée en bleu et la configuration est terminée.

Table 7: Fonctions Menu Configuration Générale

Réglages	Options	Fonction
Radio	Etats-Unis1	Sélectionnez le réglage convenable en fonction du pays où vous habitez.
	Etats-Unis 2	
	Arable	
	Chine	
	Amérique du Suda	
	Europe	
Mode Horloge	12H	Horloge affiche l'heure par 12 H en utilisant AM et PM.
	24H	Horloge affiche l'heure à 24H jusqu'au 23H59.
Système télé	Auto	La sortie signaux couleur sont automatiquement mis en marche basé sur le disque courant.
	NTSC	Les signaux couleur sont sortie dans le format standardisé NSTC.
TFT Auto Ouverture	PAL	Les signaux couleur sont sortis dans le format standardisé PAL.
	En marcheOn	Le panneau TFT ouvre automatiquement lorsque l'appareil est mis en marche.
OSD Langue	En arrêt	Vous devez appuyer sur le bouton <b>OPEN</b> (1) pour ouvrir le panneau TFT.
	Anglais	Les menu sont affiché seulement en anglais.
Horloge	(HH,MM)	Voir Ajuster l'horloge pour apprendre comment régler l'horloge retour au menu précédent.
		Retour au menu précédent

### Ajuster l'horloge

#### Méthode 1 L'écran TFT s'ouvre

1. Accéder au réglage Horloge sous le menu Configuration Générale

2. Appuyez sur les boutons ►► ou ► (14, 22) sur la télécommande ou les boutons ▲ ou ▼ (18, 19) sur la manette pour déplacer le curseur jusqu'à la position Heure ou Minutes.
3. Appuyez sur les boutons ◀◀ ou ►► (17, 19) sur la télécommande ou les boutons ◀ ou ► (16, 17) sur la manette pour ajuster les heures ou les minutes.
4. Appuyez sur le bouton ► (14) sur la télécommande pour confirmer la configuration.

#### Méthode 2 - Ecran TFT fermé

1. Appuyez et maintenez le bouton **DISP** (5) jusqu'à ce que l'horloge clignote sur le panneau d'affichage aux cristaux liquides.
2. Appuyez sur les boutons ▲ ou ▼ (18, 19) sur la manette pour déplacer le curseur à la position Heures ou Minutes.
3. Appuyez sur les boutons ◀ ou ► (16, 17) sur la manette pour ajuster les heures ou les minutes.
4. Appuyez sur le bouton **DISP** (5) sur l'appareil pour confirmer la configuration.

#### Retour au menu configuration système

Pour retourner au menu configuration système allez au symbole retour ↩, et puis appuyez sur le bouton ►/ sur la télécommande.

### Menu Configuration ASP (Traitement de son audio)

Le menu de configuration ASP vous permet de faire des ajustements audio fins.

#### Accéder au menu de configuration ASP

Pour accéder au menu « ASP CONFIG » appuyez sur les boutons de direction sur la manette (16, 17, 18, 19) ou sur la télécommande (14, 17, 18, 19, 22) pour surligner ASP CONFIG en vert. Appuyez sur le bouton ►/ (18) sur la télécommande pour entrer dans le menu ASP CONFIG. Un menu apparaît avec l'option pour le premier article « Bass Center Freq » surligné en bleu.



ASP Config	
Bass Center Freq	200HZ
Treble Center Freq	17KHZ
SUB.W Filter	120KHZ
SUB.W Phase	0D
Bass Q-Factor	1.25
↩	

### Ajuster une fonction

1. Entrer le champ d'option pour la fonction que vous voulez ajuster en appuyant sur le bouton ►/|| (18) sur la télécommande ou le bouton **ENTER** (manette) (20) sur l'appareil. Un sous-menu apparaît dans le deuxième rang avec l'option sélectionnée surlignée en bleu. Sélectionnez une nouvelle valeur en appuyant sur les boutons ► ou ◀ (14, 22) sur la télécommande ou les boutons ▲ ou ▼ (18, 19) sur la manette.
2. Confirmez votre sélection en appuyant sur les boutons ► ou ◀ (14, 17, 19) sur la télécommande ou les boutons ◀ ou ► (16, 17) sur la manette. La nouvelle valeur est surlignée en bleu et la configuration est terminée.

Table 8: Fonction du menu configuration ASP

Réglages	Options	Fonction
Fréquence Basse Centre	60Hz	Selon la source audio, sélectionnez la fréquence basse centre pour réaliser le meilleur effet basse.
	80Hz	
	100Hz	
	130Hz	
	150Hz	
	200Hz	
Fréquence Aigu Centre	10KHz	Selon la source audio sélectionnez la fréquence aigu centre pour réaliser le meilleur effet aigu.
	12.5KHz	
	15KHz	
	17KHz	

Table 8: Fonction du menu configuration ASP

Réglages	Options	Fonction
Filtre caisson de basse	80Hz	Sélectionner une fréquence de recouvrement règle une fréquence de coupure pour le LPF (filtre à passe bas) et le HPF (filtre à passe haut) pour les haut-parleurs S/MALL. La fréquence de recouvrement n'a aucun effet si le caisson de basse est réglé à En arrêt, et si n'importe quel autre haut parleur est réglé à LARGE.
	120Hz	
	160Hz	
Phase caisson de basse	0D	Sortie caisson de basse est en phase.
	180D	Sortie caisson de basse discordance de phases.
		<i>A noter : En fonction de votre installation, reversant la phase caisson de basse peut augmenter la sortie basse.</i>
O Facteur Basse	1.0	Lorsque la fréquence basse centre est sélectionnée, ajustement 1.25d°O Facteur de Basse peut changer la finesse de la sortie basse.
	1.25	
	1.5	
	2.0	
↩		Retour au menu précédent

### Sortir du menu configuration système

Pour sortir de la mode configuration et reprendre la reproduction normale, appuyez sur le bouton **SYS SETUP** (31) sur la télécommande ou le bouton **DISP** (5) sur le panneau d'avant.

## OPERATION TUNER

### Affichage TFT Tuner

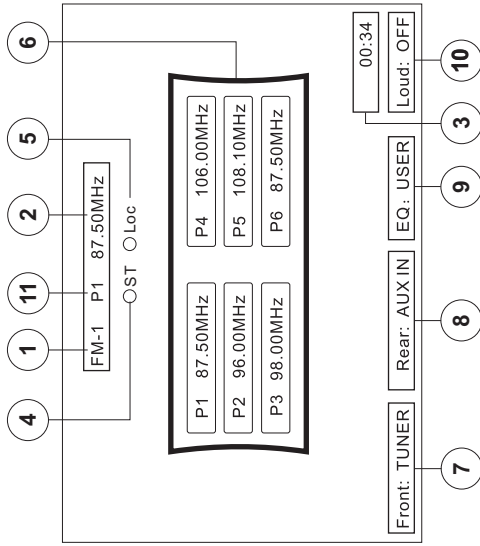

1. Indicateur de la bande radio courante
2. Indicateur de fréquence radio
3. Horloge
4. Indicateur de transmission en stéréo
5. Indicateur de transmission local forte
6. Stations de radio pré-réglées
7. Mode de reproduction zone d'avant
8. Mode de reproduction zone arrière
9. Niveau d'égaliseur défini par l'utilisateur
10. Indicateur de réglage d'intensité
11. Indicateur de la station pré-réglée courante

### Affichage à cristaux liquides Tuner

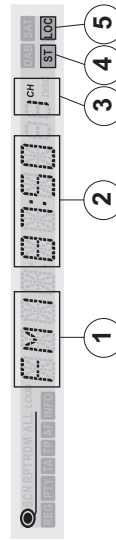

1. Indicateur de la bande radio courante
2. Indicateur de fréquence radio
3. Indicateur de station pré-réglée courante
4. Indicateur de transmission en stéréo
5. Indicateur de signallement de transmission locale forte

### Changer à la source radio tuner

Appuyez sur le bouton **SRC** (15) sur le panneau d'avant ou sur la télécommande (8) pour changer à la source RADIO TUNER. Le TFT Tuner ou l'affichage aux cristaux liquides apparaîtra.

### Sélection de la bande AM/FM

Appuyez sur le bouton **BAND** (14) sur le panneau d'avant ou sur la télécommande (20) pour changer entre les bandes suivantes : FM1, FM2, FM3, AM1 ou AM2.

### Auto-sintonisation

Appuyez et maintenez le bouton **▶▶** (19) sur la télécommande ou le bouton **▶** sur la manette (17) pour chercher la prochaine station de radio disponible en augmentant la fréquence de sintonisation. Appuyez de nouveau sur le bouton pour arrêter la recherche.

Appuyez sur et maintenez le bouton **◀◀** (17) sur la télécommande ou le bouton **◀** sur la manette (16) pour chercher la prochaine station disponible en abaissant la fréquence de sintonisation. Appuyez de nouveau sur ce bouton pour arrêter la recherche.

### Recherche sintonisation

Appuyez sur le bouton **▶▶** (19) sur la télécommande ou le bouton **▶** sur la manette (17) pour chercher la prochaine station vers le haut.

Appuyez sur le bouton **◀◀** (17) sur la télécommande ou le bouton **◀** sur la manette (16) pour chercher la prochaine station vers le bas.

### Sintonisation à la main

Appuyez sur les boutons **▶▶** ou **▶** (14, 22) sur la télécommande ou les boutons **▲** ou **▼** (18, 19) sur la manette pour augmenter ou baisser la fréquence de sintonisation une étape à la fois.

### Utilisation des stations pré-réglées

Les boutons de pré-réglage numérotés sauvegarde et rappellent les stations pour chaque bande. Toutes les six stations stockées (P1 à P6) pour la bande courante apparaîtront sur l'écran TFT.

### Mise en mémoire d'une station

1. Sélectionnez une bande (si nécessaire) et puis sélectionnez une station.
2. Maintenez l'appui sur un bouton de pré-réglage (8-13) pendant trois secondes. Le numéro pré-réglé apparaîtra sur le panneau d'affichage aux cristaux liquides.

### Rappeler une station

1. Sélectionnez une bande (si nécessaire).
2. Appuyez sur un bouton pré-réglé (8-13) pour sélectionner une station stockée correspondante.



### Auto stockage (AS)

#### Stockage automatique des stations pré-réglées

Pour sélectionner six stations fortes et les stocker dans la bande courante.

1. Sélectionnez une bande (si nécessaire)
2. Appuyez sur **AS** (26) pendant deux secondes pour activer la fonction Auto Stockage.

Les nouvelles stations remplaceront les stations déjà stockées dans cette bande.

#### Utilisation du balayage pré-réglé

Pour balayer les stations stockées dans la bande courante

1. Sélectionnez une bande (si nécessaire).
2. Appuyez sur **AS** (26) pendant deux secondes. L'appareil fait pause pendant 10 secondes à chaque station pré-réglée.
3. Appuyez de nouveau sur **AS** pour arrêter le balayage lorsque vous parvenez à la station désirée.

### Recherche de la station de radio locale

Lorsque la fonction Local est en marche, ne seront jouées que les stations de radio avec un signallement fort. Pour activer la fonction locale, appuyez sur et maintenez le bouton **LO/DX** (6) sur le panneau d'avant. Appuyez de nouveau sur **LO/DX** pour arrêter la fonction Locale. Lorsque la fonction Locale est active, **LOC** apparaîtra soit sur l'écran TFT ou sur l'écran d'affichage à cristaux liquides.

## OPERATION PLATINE DVD

**A noter : Lorsqu'il est correctement installé, le vidéo DVD ne peut pas être affiché sur l'écran principal TFT, à moins que les freins de garage ne soient appliqués. Si vous jouez un DVD alors que le véhicule est en train de bouger, l'écran TFT affichera « PARKING » avec un arrière-fond en bleu. Les écrans vidéo en arrière, si applicable, fonctionneront normalement.**

### Ouvrir/Fermer l'écran vidéo TFT

#### Ouvrir l'écran TFT

Pour ouvrir l'écran vidéo TFT, appuyez sur le bouton OPEN (2). L'appareil fait bip et puis l'écran est ouvert.

#### Fermer l'écran TFT

Appuyez de nouveau sur le bouton OPEN (2) pour fermer l'écran TFT. Si l'écran est dans la position IN, il va se déplacer vers le dehors avant de fermer. Lorsque l'écran TFT est fermé, le panneau d'affichage aux cristaux liquides affiche le statut courant.

### Affichage aux cristaux liquides DVD

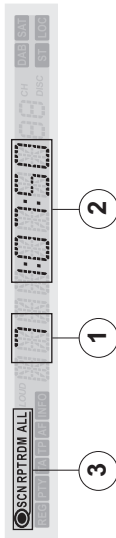

1. Chapitre de reproduction courant
2. Le temps de reproduction courant
3. SC - Balayage de reproduction, RPT - Répète la reproduction, RDM - Reproduction au hasard, ALL - Reproduction de tous les disques

### Insérez/Ejecter un Disque

Dès que vous insérez un disque DVD, vous entrez dans la mode DVD et la reproduction commence. Si l'écran TFT est fermé, l'indicateur DVD apparaît sur l'affichage aux cristaux liquides.

**A noter : Si la verrouille parentale (classement) est activée et le disque inséré n'est pas autorisé, le code à 4 chiffres doit être entré et/ou le disque doit être autorisé (voir menu Classement (verrouille parentale)).**

Vous ne pouvez pas insérer un disque s'il y a déjà un disque dans l'appareil ou si la puissance n'est pas en marche.

**A noter : DVD-R et DVD-RW ne seront pas joués à moins que la version enregistrée soit fermée et que le DVD soit finalisé.**

### Ejection d'un disque

Appuyez sur le bouton ▲ (21) sur le panneau d'avant ou sur la télécommande (25) pour éjecter le disque. L'appareil revient automatiquement à la mode TUNER. Vous pouvez éjecter un disque

alors que la puissance est coupée, et l'appareil reste coupé après que le disque soit éjecté.

### Réinitialisation du mécanisme de chargement

Si le disque se charge d'une manière anormale ou s'il y a opération anormale du mécanisme de noyau, appuyez et maintenez le bouton ▲ (21) sur le panneau d'avant ou sur la télécommande (25) pour réinitialiser le mécanisme de chargement. L'opération normale reprendra.

### Contrôler la reproduction

#### Arrêter la reproduction

Appuyez sur le bouton STOP (13) sur le panneau d'avant ou sur le bouton BAND ■ sur la télécommande (20) pour arrêter la reproduction.

#### Faire pause pendant la reproduction

Appuyez sur le bouton SRC (15) sur le panneau d'avant ou le bouton ►/|| (18) sur la télécommande pour suspendre ou reprendre la reproduction du disque.

#### Reproduction ralentie

Appuyez sur le bouton ► (22) sur la télécommande ou le bouton ▼ (19) sur la manette pour jouer le titre courant en ralenti à 1/4, 1/2, 1/6 ou 1/7 de la vitesse normale. Appuyez sur le bouton >/ (18) pour reprendre le jeu normal. Continuez d'appuyer sur les boutons ► ou ▼ pour reculer en ralenti.

#### Répéter la reproduction

Appuyez sur le 4/REP bouton (11) sur le panneau d'avant ou le bouton REPT (7) sur la télécommande pour changer la mode de répétition de la manière suivante :

- DVD : Répéter titre, Répéter chapitre, Répéter en arrêt
- VCD (PBC en arrêt) : Répéter simple, Répéter en arrêt

**A noter : Pour la reproduction VCD, la fonction de répétition n'est pas disponible si le PBC est en marche.**

#### Fonction de répétition par section (A-B)

Utilisez la fonction A-B pour définir un champ spécifique du disque à répéter.

- Appuyez sur le bouton REPT A-B (6) sur la télécommande pour régler le point de départ de la section à répéter. Appuyez sur le bouton REPT A-B (6) sur la télécommande pour régler le point de départ de la section à répéter.
- Appuyez de nouveau sur le bouton REPT A-B lorsque vous arrivez au point final (B) de la section à répéter. La partie sélectionnée du DVD va se répéter d'une manière continue.
- Appuyez de nouveau sur le bouton REPT A-B pour annuler le réglage A-B et pour arrêter la répétition.

#### Reproduction au hasard

Alors qu'un DVD, VCD ou un CD est en train de jouer, appuyez sur le bouton 5/RDM (12) sur le panneau d'avant ou le bouton RDM (33) sur la

télécommande pour activer la reproduction au hasard et pour jouer tous les chapitres/pistes dans un ordre mélangé. « Shuffle On » apparaît sur l'écran. Appuyez sur le bouton ►► (19) sur la télécommande ou le bouton ► (17) sur la manette pour jouer la prochaine piste au hasard.

Appuyez de nouveau sur le bouton RDM pour arrêter la fonction de reproduction au hasard. « Shuffle Off » apparaît sur l'écran.

**A noter : Lorsqu'un VCD est en train de jouer avec le PBC en marche, vous pouvez automatiquement mettre le PBC en arrêt en activant la reproduction au hasard.**

### Accéder au menu DVD

Appuyez sur le bouton MENU (1) sur la télécommande pour rappeler le menu principal DVD. Utilisez les boutons de direction (flèches) (◀, ▶, ▲, ▼) sur la manette (16, 17, 18, 19) pour sélectionner un titre du menu.

Appuyez sur le bouton TITLE (2) sur la télécommande pour sélectionner un titre différent pour reproduction.

Appuyez sur le bouton ►/|| (18) sur la télécommande ou le bouton ENTER sur la manette (20) pour confirmer la sélection et commencer la reproduction.

### Se déplacer à travers les chapitres

Appuyez sur le bouton ►► (19) sur la télécommande ou le bouton ► sur la manette (17) pour avancer jusqu'au prochain chapitre sur le DVD.

Appuyez sur le bouton ◀◀ (17) sur la télécommande ou le bouton ◀ sur la manette (16) pour avancer jusqu'au chapitre précédent.

### Avance rapide/Recul rapide

Appuyez sur le bouton ►► (14) sur la télécommande ou le bouton ▲ sur la manette (18) pour avancer rapidement. Continuez à appuyer et relâcher le bouton pour augmenter la vitesse de 2X jusqu'à 4X, 8X et 20X. Continuez à appuyer sur le bouton ►► ou ▲ pour faire recul rapide.

### Balayage

Appuyez sur le bouton AS (26) pour jouer les dix premières secondes de chaque chapitre. Appuyez de nouveau sur AS pour arrêter la fonction balayage et jouer le chapitre courant.

### Alterner entre la mode 2Chaîne et 6Chaîne

Appuyez et maintenez le bouton 5/2-6CH (12) sur le panneau d'avant pour changer entre la sortie haut-parleur 2 Chaîne (Mode mélange abaissement) et 6 Chaîne (Mode plein 6CH). L'audio 2CH est pour la reproduction CD et MP3, alors que l'audio 6CH est pour la reproduction DVD. En fonction de la

chaîne sélectionnée et votre configuration haut parleur, la sortie audio varie selon la table suivante.

**Table 9 : Options Sortie haut-parleur**

Configuration haut parleur	Haut parleur d'avant	Haut parleur d'arrière	Haut parleur de centre	Caïsson de basse
2CH	X	X		
Jouer audio 2CH dans la mode 6CH avec quadraphonique en arrêt	X			
Jouer audio 2CH dans la mode 6CH avec quadraphonique en marche	X	X	X	X
Jouer audio 6CH dans la mode 6CH	X	X	X	X

**A noter :** L'information donnée dans la table ci-dessus n'est valable que lorsque les valeurs de configuration pour le haut parleur d'avant, le haut parleur du centre et le haut parleur quadraphonique sont réglées à « bas ».

### Recherche Allez à (GOTO)

Alors qu'un DVD ou un VCD est en train de jouer, exécuter les mesures suivantes pour utiliser la fonction GOTO (ALLEZ A) pour accéder à un site spécifique sur le disque.

- Appuyez sur le bouton **GOTO** (21) sur la télécommande pour entrer dans la mode GOTO.
- Appuyez sur les boutons **▶▶** ou **▶** (14, 22) sur la télécommande ou les boutons **▲** ou **▼** sur la manette (18, 19) pour sélectionner une catégorie (surlignée en bleu).

- En mode DVD, vous pouvez choisir une recherche par Temps ou par Titre/Chapitre.

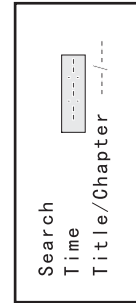

### Recherche DVD

**Temps** - Allez à un temps spécifique dans le titre courant

**Titre/Chapitre** - Allez à un temps spécifique dans le chapitre

- Pour la mode VCD, appuyez sur le bouton **GOTO** pour choisir entre Recherche Piste et Recherche Disque.

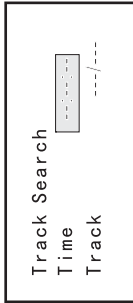

### VCD Recherche Piste

**Temps** - Allez à un temps spécifique dans la piste courante

**Piste** - Allez à la piste spécifique

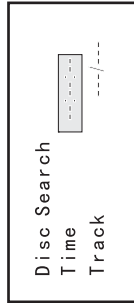

### VCD Recherche Disque

**Temps** - Allez à un temps spécifique sur le disque

**Piste** - Allez à la piste spécifique

- Entrez une heure dans le champ en utilisant le pavé numérique (20) sur la télécommande
- Appuyez sur le bouton **▶▶** (18) sur la télécommande ou le bouton **ENTER** sur la manette (20) pour aller au site spécifique sur le disque.
- Appuyez de nouveau sur le bouton **GOTO** pour sortir.

### Chapitre direct/Sélection de piste

Pendant la reproduction d'un DVD, VCD, ou un CD, vous

pouvez utiliser le pavé numérique sur la télécommande (20) pour accéder directement à la piste..

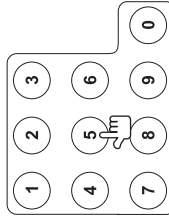

### Visionner un angle de l'image alternatif (Seulement DVD)

Certains DVDs contiennent des scènes qui ont été filmées simultanément des angles différents. Pour des disques enregistrés avec des angles multiples, appuyez sur le bouton **ANGLE** (13) sur la télécommande pour basculer entre des angles différents de l'image sur l'écran.

### Zoom

Appuyez sur le bouton **Zoom** (23) sur la télécommande pour élargir et faire un panoramique à travers l'image vidéo en utilisant les options suivantes : Q1, Q2, Q3 et En arrêt.

### Disques multi-langues (Seulement DVD)

#### Changer la langue audio

Si vous regardez un disque enregistré en langues multiples, appuyez sur le bouton **AUDIO** (5) sur la télécommande pour choisir une langue.

### Changer la langue de sous-titrage

Si vous regardez un disque enregistré en langues multiples avec des sous-titres, appuyez sur le bouton **SUBTITLE** (9) sur la télécommande pour choisir la langue dans laquelle vous voudriez que les sous-titres apparaissent.

**A noter :** Pendant la reproduction VCD, appuyez sur le bouton **AUDIO** (5) sur la télécommande pour choisir entre Chaîne Gauche, Chaîne Droite et Stéréo.

### PBC (Contrôle de la reproduction) (Seulement VCD)

Pour des VCDs avec la fonctionnalité de reproduction, le contrôle de la reproduction (PBC) fournit des contrôles supplémentaires pour la reproduction VCD.

Appuyez sur le bouton **MENU** (1) sur la télécommande pour basculer la fonction PBC en marche/en arrêt. Dès que le PBC est en marche, la reproduction commence à partir de la première piste sur la liste de reproduction.

**A noter :** Lorsque le PBC est activé, avance rapide, reproduction en ralenti et la piste prochaine/précédente sont disponibles. Répétition et sélection directe de la piste ne sont pas disponibles.

Lorsque le PBC est activé, sélection de la reproduction au hasard, balayage ou recherche de la reproduction désactive le PBC.

### Information de la reproduction

Pendant la reproduction DVD ou VCD, appuyez sur le bouton **DISP** (10) sur la télécommande pour afficher l'information sur la reproduction sur l'écran, y compris la média en jeu et le temps de la reproduction courante.

### Information de reproduction DVD

L'information suivante est affichée en haut de l'écran alors qu'un DVD est en train de jouer.

DVD T : 5/8 C : 2/16 00:41:28 2/6 Eng

- T : 5/8** - « 5/8 » indique que le cinquième des huit titres sur le DVD est en train de jouer.
- C : 2/16** - « 2/16 » indique que le deuxième des 16 titres sur le DVD est en train de jouer.
- 00:41:26** - « 00:41:26 » indique le temps de reproduction du titre courant.

-  **2/6 Eng** - L'information de l'affichage de langue indique que la deuxième langue des 6 (English) est en train d'être utilisée.  
L'information suivante apparaît en bas de l'écran alors qu'un DVD est en train de jouer.

Front: DVD Rear: AUX IN SURR1 DSP

- Avant DVD** - DVD est la source de reproduction courante pour la zone avant.
- Arrière AUX IN** - AUX IN est la source de reproduction courante pour la zone arrière.  
« Quadriphonie » est le système d'enchiffrement reproduction audio courante.  
« DSP » indique Traitement de Signaux Digital.

#### Information de reproduction VCD

L'information suivante est affichée en haut de l'écran alors qu'un VCD est en train de jouer.

VCD2\_0 T: 6/18 00:02:18

- VCD 2.0** - Format du disque courant.
- T 6/18** - « 6/18 » indique que le sixième des 18 pistes sur le VCD est en train d'être joué.
- 00.02.18** - « 00:02.18 » indique le temps de reproduction de la piste courante.

L'information suivante apparaît en bas de l'écran pendant la reproduction VCD en mode 6 Chaîne :

FRONT: DVD REAR: AUX IN EQ: FLAT LOUD: Level 1

- Avant : DVD** - « DVD » est la source de reproduction courante pour la zone avant.
- Arrière : AUX IN** - « AUX IN » est la source de reproduction courante dans la zone arrière.  
« MPEG » est la méthode de déchiffrement utilisée.  
« DSP » indique le Traitement de Signal Digital.

L'information suivante apparaît en bas de l'écran pendant la reproduction VCD en mode 2 Chaîne.

FRONT: DVD REAR: AUX IN EQ: FLAT LOUD: Level 1

- Avant : DVD** - « DVD » est la source de reproduction courante pour la zone avant.
- Arrière : AUX IN** - « AUX IN » est la source de reproduction courante pour la zone arrière.
- EQ PLAT** - L'égaliseur est réglé à plat.

- Intensité : Niveau 1** - L'option Intensité est réglée au niveau 1 de l'intensité.

## Information générale du disque

Table 10: Propriétés du disque









Symbole	Propriétés du disque 12cm	Temps de reproduction maximum
 	Simple côté simple couche DVD-5 Simple côté double couche DVD-9 Simple côté simple couche(DVD-10) Simple côté double couche(DVD-18)	MPEG 2 methode 133 minutes 242 minutes 266 minutes 484 minutes
	Simple côté simple couche VCD	(MPEG 1 Methode) 74 minutes
	Simple côté simple couche	74 minutes

Table 11: Symboles du disque

Symbole	Signification
	Le nombre de langues voix enregistré. Le numéro à l'intérieur de l'icône Indique le nombre de langues sur le disque (un maximum de 8).
	Le nombre de langues de sous-tirage disponible sur le disque (maximum 32).
	Le nombre d'angles fourni (maximum de 9).
	Rapport largeur longueur disponible. LB veut dire Boîte de Lettres et PS veut dire Panoramique/Balayaage. Dans l'exemple à gauche le vidéo 16:9 est converti en vidéo Boîte à Lettres.
	Indique le code de la region où le disque peut être joué <ul style="list-style-type: none"> <li>• Région 1 : Etats-Unis, Canada, Pacifique Est, Iles d'Océan.</li> <li>• Région 2 : Japon, Europe Occidental, Europe Septentrional, Egypte, L'Afrique du Sud, Proche-Orient.</li> <li>• Région 3 : Taiwan, Hong Kong, Corée du Sud, Thaïlande, Indonésie, Asie du Sud-Est.</li> <li>• Région 4 : Australie, Nouvelle Zélande, Amérique Centrale et du Sud, Iles de Pacifique du Sud, Océanie.</li> <li>• Région 5 : Russie, Mongolie ; Inde, Asie Centrale, Europe Orientale, Corée du Nord, Afrique du Nord, Asie de Nord-Ouest.</li> <li>• Région 6 : Chine continentale.</li> </ul>

## MENU CONFIGURATION DVD

Dans la mode « DVD Setup », « LANGUAGES », « VIDEO », « AUDIO », « SURR SETUP » (configuration quadripophonique) et « RATING » (classement verrouille parentale) sont disponibles pour configuration. Cette opération peut être exécutée en utilisant les contrôles de la télécommande ou de la manette.

### Accéder à l'écran DVD-Setup

Pour les réglages du système, appuyez sur le bouton **DVD SETUP** (31) sur la télécommande pour entrer le menu Configuration DVD. « LANGUAGE » est surligné en vert.

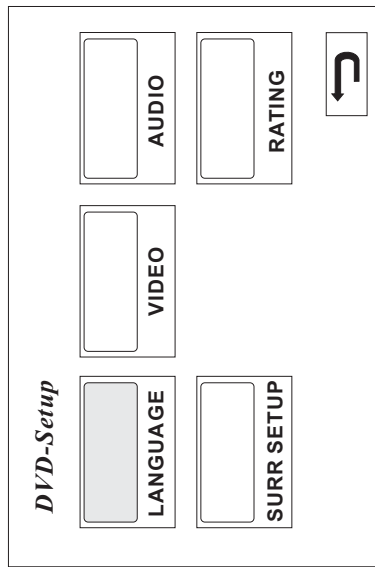

**A noter :** Lorsque la configuration DVD est terminée, les réglages sont mémorisés. Pour retourner aux réglages par défaut d'usine appuyez sur le bouton **RESET** sur le panneau d'avant.

### Accéder à un Menu

Pour accéder à un menu (LANGUAGE, VIDEO, AUDIO, SURR SETUP, RATING) appuyez sur les boutons de direction sur la manette (16, 17, 18, 19) ou sur la télécommande (14, 17, 18, 19, 22) pour surligner le menu désiré en vert.

### Sélectionner une fonction pour ajustement

Lorsque vous êtes à l'intérieur d'un menu, appuyez sur les boutons **▶▶** ou **▶▶▶** (14, 22) sur la télécommande ou les boutons **▲** ou **▼** sur la manette (18, 19) pour sélectionner une fonction à être ajustée.

### Ajuster une fonction

- Entrez le champ d'option pour la fonction que vous voulez ajuster en appuyant sur le bouton **▶/||** (18) sur la télécommande ou en appuyant le bouton **ENTER** (20) sur la manette. Un sous-menu apparaît dans le deuxième rang avec l'option sélectionnée surlignée en bleu. Sélectionnez une nouvelle valeur en appuyant sur les boutons **▶▶** ou **▶▶▶** (14, 22) sur la télécommande ou les boutons **▲** et **▼** (18, 19) sur la manette.

- Confirmer votre sélection en appuyant sur les boutons **▶▶** ou **▶▶▶** (14, 17, 19) sur la télécommande ou les boutons **▲** ou **▶▶** sur la manette (16, 17). La nouvelle valeur est surlignée en bleu et la configuration est terminée.

### Menu LANGUAGE

Si le DVD soutient plus d'une langue Audio ou de Sous-Titres, toutes les langues sont disponibles pour sélection pendant la reproduction. Si la langue sélectionnée n'est pas soutenue par le DVD, la langue par défaut est utilisée. Pendant la reproduction, appuyez sur le bouton **SUBTITLE** (9) ou **AUDIO** (5) sur la télécommande pour changer de langue directement. Ceci n'aura aucun effet sur les réglages DVD.

Table 12: Fonction Menu LANGUAGE

Réglages	Options	Fonction
Sous-titre	Anglais	Sélectionnez la langue par défaut dans laquelle vous voudriez que les sous-titres (si nécessaire) soient affichés.
	Chinois	
	Auto	
Audio	En arrêt	Sélectionnez la langue par défaut dans laquelle vous voudriez que l'audio (lorsque facultatif) soit reproduit.
	Anglais	
	Chinois	
Menu DVD	Anglais	Sélectionnez la langue par défaut dans laquelle vous voudriez que le menu DVD (si applicable) soit affiché.
	Chinois	
		Retournez au menu précédent.

### Fonction Menu Video

Table 13: Fonction Menu Video

Réglages	Options	Fonction
Forme Télé Rap-Longueur	4:3 PS	Avec un affichage 16:9, les côtés droite et gauche sont coupés
	4:3 LB	
Marque Angle	16:9	Indicateur angle (si applicable) est montré
	En marche	
	En arrêt	Indicateur angle n'est pas montré
		Retour au menu précédent

**A noter :** Pour les disques standardisés qui ne sont pas formatés pour écran large, utilisation d'un rapport largeur longueur de 16.9 mènera à la distorsion de l'image.

### Menu Audio

Le AV1410 a un générateur de bruit rose encasté pour aider à régler les niveaux de haut-parleurs relatifs pour une reproduction audio multi-chaîne.

Table 14: Fonctions menu Audio

Réglages	Options	Fonction
Bruit rose	En arrêt	Arrête la sortie de bruit rose.
	Gauche	Bruit rose chaîne gauche.
	Centre	Bruit rose chaîne central.
	Droite	Chaîne droite bruit rose.
	Quadripophonique Gauche	Chaîne gauche quadripophonique bruit rose.
	Quadripophonique Droite	Chaîne droite quadripophonique bruit rose.
	Caisson de basse	Caisson de basse bruit rose.
DRC	En arrêt	Employez le contrôle de gamme dynamique pour une reproduction meilleure à des volumes bas.
	En marche	
Mode Quadripophonique	En arrêt	
	Quadripophonique 1	Utilisez pour déchiffrer les effets quadripophoniques des Sources 2 chaînes mélange abaissés analogues ou digitales.
	Quadripophonique 2	Utilisez pour déchiffrer les effets quadripophoniques des Films digitaux train de bits.
	Matrice Quadripophonique	Appliquer des effets matrices à des sources mono.
	Film Quadripophonique	Appliquer des effets quadripophonique cinéma réhaussés
	Musique Quadripophonique	Appliquer des effets quadripophoniques musicale.
CNTRL	5ms	Ajuster la différence de temps entre le haut parleur de centre et d'avant pour créer un retard de 1 à 5 millisecondes pour produire un effet audio plus juste.
	4ms	
	3ms	
	2ms	
	1ms	
	0ms	

Table 14: Fonctions menu Audio

Réglages	Options	Fonction
Arrière CTRL	15ms	Ajuster la différence de temps entre les haut-parleurs d'avant et d'arrière pour créer un retard de 3 à 15 millisecondes produisant un effet audio plus juste.
	12ms	
	9ms	
	6ms	
	3ms	
	0ms	
		Retour au menu précédent.

### Menu SURROUND SETUP

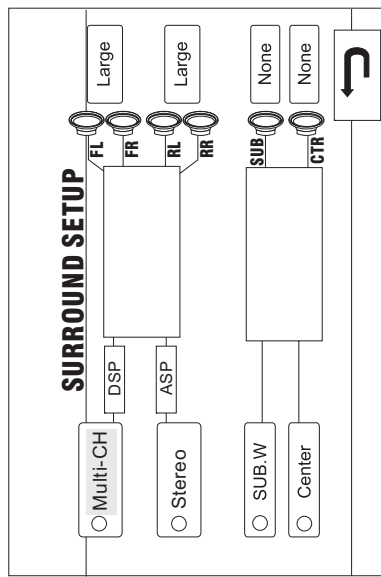

Pour changer les réglages de haut-parleurs pour la mode 2 chaîne utilisez les boutons ► ou ◀ (14, 22) sur la télécommande ou les boutons ▲ ou ▼ sur la manette (18, 19) pour sélectionner Stéréo. Pour changer les réglages de haut-parleurs pour la mode 6 chaîne sélectionnez Multi-Ch. Après avoir sélectionné la mode à 2 ou à 6 chaîne utilisez le bouton ► (19) sur la télécommande ou le bouton ► sur la manette (17) pour vous déplacer jusqu'aux réglages de haut-parleurs à la droite. Référez-vous aux Fonctions Menu

Configuration Quadriphonique lorsque vous sélectionnez les options haut-parleur pour chaque mode.

Table 15: Fonctions menu Configuration Quadriphonique

Réglages	Options	Fonction
FL (Avant Gauche)/FR (Avant droite)	Grand	Utilisez lorsque les haut-parleurs d'avant ont une bonne sortie de basse.
	Petit	
	Grand	
LR (Arrière gauche)/RR (Arrière droite)	Grand	Utilisez lorsque les haut-parleurs d'arrière ont une bonne sortie de basse.
	Petit	
	Nul	
SUB (Caisson de Basse)	Présent	Utilisez lorsque le caisson de basse est présent.
	Nul	
CTR (Centre)	Grand	Utilisez lorsque le haut-parleur de centre a une bonne sortie de basse.
	Petit	
	Nul	Utilisez lorsque le haut-parleur de centre n'a pas une Bonne sortie de basse.
		Utilisez lorsque le haut-parleur de centre n'est pas présent.
		Retournez au menu précédent.

### Menu RATING (verrouille parentale)

Le système DVD a une fonction verrouille parentale encastré pour empêcher des personnes non-autorisées de voir des disques restreints. Par défaut, le système de classement n'est pas verrouillé. Après configuration, la verrouille parentale n'est relâché qu'en entrant le mot de passe correct. Après l'entrée du mot de passe, le classement est disponible pour configuration.

Table 16: Fonctions Menu Classement

Réglages	Options	Fonction
Mot de passe	-----	Entrez un mot de passe de 4 chiffres pour activer la Fonction classement.

Table 16: Fonctions Menu Classement

Réglages	Options	Fonction
Classement	1. Kid Safe (Sécurisé Enfant)	Sélectionné le niveau de classement approprié pour l'assistance visée.  Vous pouvez dépasser des classements plus hauts en utilisant votre mot de passe.
	2. G	
	3. PG	
	4. PG-13	
	5. PG-R	
	6. R	
	7. NC-17	
	8. Adult	
Chargement d'usine Réinitialisation	Sélectionnez Reset pour rétablir les réglages par défaut d'usine pour le système de classement Uniquement.	
		Retour au menu précédent.

Pour réinitialiser le mot de passe, entrez dans le menu classement et entrez le mot de passe courant. Dès que le mot de passe correct est entré, vous pouvez accéder au champ « Mot de passe » et en entrez un nouveau.

**A noter :** Enregistrez le mot de passe et gardez-le dans un endroit sûr pour référence dans l'avenir. Le classement pour chaque disque est marqué sur le disque. Certains disques ne restreignent que certaines parties du disque et le contenu approprié va se reproduire. Pour des détails, référez vous à la description du disque.

## OPERATION PLATINE CD/CHANGEUR

Des instructions pour Insérer/Ejecter, Reproduction/Pause, Arrêter la reproduction, Sélection de piste, Avance rapide/Retour rapide, Balayage et Reproduction au hasard, sont les mêmes pour DVD, CD, Changeur CD et MP3. Voir la section sur l'opération platine DVD pour des informations sur ces sujets.

**A noter : Si l'écran TFT est ouvert lorsqu'un disque est inséré, le titre du disque et de la piste (si disponible) apparaissent sur l'écran.**

**A noter : CD-R et CD-RW ne joueront pas à moins que la séance d'enregistrement soit fermée.**

### Opération MP3/WMA

Cette platine vous permet de jouer les fichiers MP3 enregistré sur CD-ROM, CD-R ou CD-RW. Pour des disques CD-RW, assurez-vous qu'il soit formaté en utilisant la méthode pleine et non pas la méthode rapide pour empêcher une opération de disque illégale.

### Format compatibilité MP3

Les formats de nomination de fichiers listés ci-dessous sont compatibles avec cet appareil

- **ISO 9660** - nom de fichier 12 caractères, extension de fichier 3 caractères
- **ISO 9660** - nom de fichier 31 caractères, extension de fichier 3 caractères
- **Joliet** - 64 caractères

Si le fichier ou le dossier ne conformément pas aux standards du système de fichiers ISO 9660, il peut ne pas être affiché ou reproduit correctement.

Utilisez les réglages suivants lorsque vous comprenez des données audio pour votre disque MP3.

- Taux de transfert de bits - 320kbps
- Fréquence d'échantillon - 48 kHz

Lorsque vous enregistrez MP3 jusqu'à la capacité maximum du disque, désactivez l'écriture supplémentaire. Pour enregistrer sur un disque vide jusqu'à la capacité maximum du disque, utilisez le réglage « Disque tout de suite ».

### Jouer des fichiers MP3/WMA

Après insertion d'un disque MP3/WMA, des fichiers seront reproduit dans la séquence du répertoire racine.

Utilisez le pavé numérique sur la télécommande (29) pour accéder aux fichiers directement.

### Sélection d'une mode de reproduction

1. Appuyez sur le bouton **STOP** (13) sur le panneau d'avant, ou le bouton **BAND** ■ sur la télécommande pour arrêter la reproduction.
2. Appuyez sur le bouton ► (19) sur la télécommande ou le bouton ► sur la manette (17) pour entrer dans la mode de reproduction (PLAY MOD).
3. Appuyez sur les boutons ►, ◀, ou ► (18, 17, 19) sur la télécommande ou les boutons ◀ ou ► sur la manette (16, 17) pour choisir entre les options de reproduction suivantes.

Table 17: Modes de reproduction MP3/WMA

Mode de reproduction	Détails de reproduction
Disque normal	Reproduit tous les fichiers sur le disque et s'arrête à la fin
Disque répétition	Répète la reproduction de tous les fichiers sur le disque
Mélange	Reproduit tous les fichiers au hasard et s'arrête à la fin
Piste simple	Reproduit un fichier spécifique et s'arrête
Répétition de piste	Répète la reproduction d'un fichier spécifique
Dossier normal	Reproduit tous les fichiers dans un dossier et s'arrête
Répétition de dossier	Répète la reproduction de tous les fichiers dans un dossier ou Répertoire.

4. Appuyez sur le bouton ► (14) sur la télécommande pour confirmer la mode de reproduction et puis appuyez sur le bouton ► (18) pour commencer la reproduction

### Opération Changeur CD

Cet appareil est capable d'opérer un CD Changeur SANYO. Veuillez utiliser la télécommande fournie avec votre changeur, lorsque le changeur est en train d'être utilisé.

**A noter : Les fonctions Balayage, Hasard et Répétition ne sont pas disponibles en mode Changeur CD.**

### Accéder à la mode Changeur CD

Lorsque le changeur CD est correctement branché, appuyez sur le bouton **SRC** (15) sur le panneau d'avant ou sur la télécommande (8) pour changer à la mode changeur CD.

### Reproduction au hasard

Lorsqu'un CD est en train d'être joué, appuyez sur le bouton **5/RDM** (12) sur le panneau d'avant ou le bouton **RDM** (33) sur la télécommande pour activer la reproduction au hasard et jouer toutes les pistes dans un ordre mélangé. « Shuffle On » apparaît sur l'écran.

### Reproduction au hasard

Lorsqu'un CD est en train d'être joué, appuyez sur le bouton **5/RDM** (12) sur le panneau d'avant ou le bouton **RDM** (33) sur la télécommande pour activer la reproduction au hasard et jouer toutes les pistes dans un ordre mélangé. « Shuffle On » apparaît sur l'écran.

Appuyez de nouveau sur le bouton **5/RDM** pour jouer tous les disques au hasard. Les indicateurs **RDM** et **ALL** apparaissent illuminés dans l'affichage.

Appuyez sur le bouton ► (19) sur la télécommande ou le bouton ► sur la manette (17) pour jouer la prochaine piste au hasard.

Appuyez de nouveau sur le bouton **RDM** pour mettre la fonction reproduction au hasard en arrêt. « Shuffle Off » apparaît sur l'écran.

### Se déplacer à travers les disques

Appuyez sur le bouton **DISC** ▼ (12) sur la télécommande ou le bouton **1/DISC-** (8) sur le panneau d'avant pour vous déplacer jusqu'au disque précédent.

Appuyez sur le bouton **DISC** ▲ (11) sur la télécommande ou le bouton **2/DISC+** (9) sur le panneau d'avant pour vous déplacer jusqu'au prochain disque.



## DEPANNAGE

Table 18: DEPANNAGE

Problème	Cause	Action corrective
<b>GÉNÉRAL</b>		
L'appareil ne se met pas en marche	Fusible radio a sauté	Installez un nouveau
	Le fusible de la pile voiture a sauté	Fusible avec le classement correct
	Opération illégale	Appuyez sur le bouton <b>RESET</b> situé dans le coin en bas, à droite du panneau d'avant
La télécommande ne fonctionne pas	Pile vidé	Remplacez la pile
	La pile est installée incorrectement	Enlevez la Pile et installez-la correctement
Pas de sortie audio	Branchement sortie audio incorrect	Vérifiez le câblage et branchez
	Volume est réglé trop bas	Augmentez le niveau de volume
	Branchement MUTE incorrect	Revoyez le diagramme de câblage et vérifiez le branchement « MUTE »
	Haut-parleurs endommagés	Remplacez les haut-parleurs
	Déséquilibre de volume	Ajuster l'équilibre de chaîne vers la Position de centre
	Le câblage haut parleur est en contact	Isoler tous les branchements de avec la partie métallique de la voiture haut-parleurs
Mauvaise qualité de son ou distorsion	Utilisation des disques piratés	Utilisez copie Originale
	Classement de puissance haut parleur	Branchez les haut-parleurs qu'il faut N'est pas compatible avec l'appareil
	Court-circuit de haut-parleurs	Vérifiez le contact de haut-parleurs
Mauvais fonctionnement	Le fil Mute es terré	Vérifiez que le branchement « MUTE » de Tel-Mute n'est pas terré et qu'il est bien isolé
L'appareil se réinitialise	Branchement incorrect	Vérifiez le câblage et corrigez Lorsque le moteur est coupé entre ACC et positif
<b>Moniteur TFT</b>		
Moniteur ne s'ouvre	Ouverture automatique TFT	Mettez ouverture automatique TFT en marche
Pas d'image	Branchement incorrecte	Vérifiez câblage et corrigez
	Le commutateur de PRK est actionné et le frein de stationnement n'est pas engagé	Arrêtez le véhicule dans un endroit
Image clignotante ou interférence apparaît sur l'écran	DVD n'est pas compatible avec les réglages du système Télé courant	Changez la configuration pour accommoder le disque
	Les branchements vidéo signalément incorrecte	Vérifiez le câblage et corrigez
Image allongée et affichage rapport hauteur/largeur	Configuration rapport largeur longueur incorrecte	Utilisez le réglage du rapport largeur/longueur
Moniteur s'arrête a une position incorrecte	Le chemin de mouvement est bloqué	Appuyez sur le bouton OPEN pour redémarrer le mouvement du moniteur
<b>TUNER</b>		
Faible recherche de stations	Antenne auto n'est pas	Branchez le câble de contrôle d'antenne auto correctement
	Etendue jusqu'au bout antenne auto n'est	Branchez le câble de contrôle d'antenne auto correctement
	La fonction locale est activée	Mettez la fonction locale en arrêt
Ne peut pas insérer disque	Disque déjà chargé dans l'appareil	Ejectez le disque courant et insérez le nouveau

Table 18: DEPANNAGEg

Problème	Cause	Action corrective
Le disque ne joue pas	Disque est tordu ou égratigné Disque est sale ou moite Le pickup laser est sale Utilisation d'un disque Incompatible L'estimation de disque dépasse la limite parentale d'estimation de serrure La code de région du disque N'est pas compatible avec l'appareil Le disque est inséré sens dessus sens dessous Le disque est illégalement copié Le disque est illégalement copié	Utilisez les disque en bonne condition Nettoyez le disque avec un tissu Doux Nettoyez le pickup laser avec un Disque de nettoyage Utilisez un disque compatible Changez les réglages de Utilisez le disque avec la bonne code de région Insérez le disque avec l'étiquette en haut Utilisez le disque original
Image flou, déformé ou sombre	PBC n'est pas disponible sur le disque	Mettez le PBC en arrêté
Ne peut pas utiliser PBC No repeat or searching while playing VCD	PBC est en marche	
Pas de répétition ou de Recherche lorsqu'on joue Le VCD		
<b>MP3</b>		
Interruption pendant la	Le disque est sale ou égratigné	Nettoyez le disque ou remplacez-le
Message de reproduction incorrecte est affichée	Fichier est endommagé/ Mauvais enregistrement Le message est plus grand que l'affichage aux cristaux liquides	Recréez le disque avec de bons fichiers

**Messages d'erreur**

Table 19: Messages d'erreur

Message d'erreur	Cause	Action Corrective
Chargement	Le disque est en train d'être lu	
Pas de disque	Le disque est sale Le disque est sens dessus Sens dessous Aucun disque dans le Compartiment de chargement	Nettoyez le disque avec un tissu doux Insérez le disque avec l'étiquette en haut Insérez un disque avec un tissu doux
Mauvais disque	Le disque est sale Le disque est sens dessus Sens dessous	Nettoyez le disque Insérez le disque avec l'étiquette en haut
Unknown disc	Le format disque n'est pas compatible avec cet appareil	
Erreur Région	DVD n'est pas compatible avec la code région de l'appareil	
Erreur	Opération de mécanisme illégale	Appuyez sur le bouton <b>EJECT</b> pendant 5 secondes pour réinitialiser le mécanisme de chargement

**Soin et Entretien**

1. N'utilisez qu'un tissu propre en silicone et une lessive neutre pour nettoyer le panneau d'avant ou le monteur. Un tissu rugueux ou une lessive qui n'est pas neutre (tel que l'alcool) peut mener à des égratignures ou des discolorations.  
Ne versez pas d'eau ou des fluides sur l'appareil  
Si la température à l'intérieur de la platine monte trop haut, un circuit de protection arrête automatiquement la reproduction du disque. Si cela arrive, permettez à l'appareil de se refroidir avant d'opérer la platine de nouveau.  
N'insérez jamais rien qu'un disque compact de 5" (12cm) dans la platine comme le mécanisme peut être endommagé par l'introduction des objets étrangers.  
N'essayez pas d'utiliser un disque CD simple de 3" (8) dans cet appareil, avec ou sans un adaptateur. Cela peut endommager la platine ou le disque. De tels dégâts ne sont pas couverts par le garanti sur ce produit.  
La platine CD peut ne pas opérer dans des froids ou des chaleurs extrêmes. Si de telles conditions arrivent, permettez à la température à l'intérieur du véhicule de redevenir normal avant de remettre la platine CD en marche.  
Lorsque le véhicule se réchauffe quand il fait froid ou humide, de la condensation peut apparaître sur le panneau d'affichage aux cristaux liquides. Si cela arrive, l'écran ne fonctionnera pas bien jusqu'à ce que l'humidité s'évapore.  
Nous recommandons que vous utilisez un disque de nettoyage plus fréquemment que pour l'appareil chez vous à cause des conditions environnementales dans le véhicule.
- 7.
- 8.

## SPECIFICATIONS



### Classement Puissance CEA

**Sortie puissance** : 13 Watt RMS x 4 Chaines x 4 Ohms @ < 1% THD+N

**Rapport signalement au bruit** : 70 dBA sous référence (Référence 1 watt, 4 Ohms)

**Puissance dynamique** : 64 Watts x 4 Ohms, toutes les chaînes conduit

**Réponse fréquence** : 20Hz jusqu'à 20 kHz, -3dB entrée auxiliaire utilisé comme référence source

**Voltage référence fourni** : 14.4 VDC

Platine DVD/CD

**Formats compatibles** : DVD-R, DVD-RW, DVD+R, DVD+RW, CD-R, CD-RW, CD-DA, MP3, WMA, SVCD, VCD et photo Kodak CD.

**Rapport signalement au bruit** : > 95dB

**Gamme dynamique** : > 95dB

**Réponse fréquence** : 20Hz jusqu'à 20kHz, -3dB

**Séparation des chaînes** : > 60dB @ 1kHz

**Convertisseurs D/A** : 6 chaînes haute performance 24bit, 192 kHz, multi-bit modulateur Sigma Delta. Soutien des taux d'échantillon de 8 à 192kHz

**Protection skip électronique** : Mémoire flash 16Mbit à haute vitesse, DVD 3secondes, CD-DA 10 secondes, MP3/WMA 100/300 secondes

### Vidéo

**Format** : NTSC, PAL (auto-détection)

**Sortie** : 1 Vp-p (75 ohms)

**Entrée** : 1 Vp-p, (75 ohms)

### Tuner FM

**Gamme de syntonisation** : 87.5MHz à 107.9MHz

**Sensibilité Mono (-30dB)** : 9dB

**Seuil de sensibilité douloureuse (50dB)** : 15dB

**Sélectivité de chaîne alternative** : 70dB

**Rapport signalement au bruit @ 1kHz** : 58dB

**Rejet d'image** : 80dB

**Séparation stéréo @ 1kHz** : >30dB

**Réponse fréquence** : 30Hz à 15kHz, -3dB

### Tuner AM

**Gamme de syntonisation** : 530kHz à 1720kHz

**Sensibilité (-20dB)** : 30uV

**Rapport signalement au bruit @ 1kHz** : 50dB

**Rejet d'image** : 60dB

**Réponse fréquence** : 50Hz à 2kHz, -3dB

### Moniteur

**Taille de l'écran** : 7.0" (mesure diagonale), 16:9 écran large

- 6.06" (154.1mm) largeur x 3.42" (87mm) hauteur

**Type d'écran** : TFT Affichage aux cristaux liquides (LCD) matrice active

**Temps de réponse** : 30millisecondes temps de montée, 50 millisecondes temps de descente

### Résolution :

- DVD/vidéo composite en 336,960 sous pixels, 1440 largeur x 234 hauteur

### Angle de visionnement :

- 65 degrés droite ou gauche
- 40 degrés vers le haut
- 65 degrés vers le bas

### Général

**Impédance entrée auxiliaire** : 10k

**Alimentation** : 11 à 16VDC, terre négative

**Fusible** : 10-Amp, type mini ATM

**Dimensions de châssis DIN** : 7" x 7" x 2" (178mm x 178mm x 50mm)

\*Les spécifications sont susceptibles d'être changé sans avertissement

## GARANTIE LIMITÉE DE 12 MOIS

AUDIOVOX CORPORATION (la Société) garantit à l'acheteur initial du produit que si tout ou partie de ce produit, en cours d'utilisation et sous des conditions normales, venait à présenter des vices de matière primitive ou des défauts de fabrication, dans les 12 mois suivant la date d'achat initial, ce(s) défaut(s) sera(seront) réparé(s) ou remplacé(s) par un produit neuf ou reconditionné (au choix de la Société), sans frais de pièces ni de main-d'oeuvre. Si ce produit doit être réparé ou remplacé durant la période de la Garantie, entrez en contact avec svp Audiovox au numéro de téléphone fourni ci-dessous.

Cette Garantie ne couvre pas l'élimination des parasites ou des bruits générés par le moteur, la correction des problèmes d'antenne, les frais encourus pour l'installation, le retrait ou la

réinstallation du produit, ni les dommages causés aux cassettes, disques compacts, accessoires ou au système électrique du véhicule. Cette Garantie ne s'applique pas aux produits ou aux parties constituantes qui, de l'avis de la Compagnie, ont été endommagés par suite de modification, d'installation incorrecte, de mauvaise manipulation, d'utilisation abusive, de négligence, d'accident, ou encore du retrait ou du griffonnage des inscriptions ou de l'étiquette code à barres/numéro de série installé en usine. SELON LES TERMES DE CETTE GARANTIE, LA RESPONSABILITE DE LA SOCIETE EST LIMITEE A LA REPARATION OU AU REMPLACEMENT, TEL(LE) QU'IL(ELLE) EST STIPULE(E) CI-DESSUS ET, EN AUCUN CAS, LA RESPONSABILITE DE LA SOCIETE NE POURRA EXCEDER LE PRIX D'ACHAT PAYE PAR L'ACHETEUR DU PRODUIT.

Cette Garantie remplace toute autre garantie expresse ou responsabilité. TOUTE GARANTIE TACITE, COMPRENANT TOUTE GARANTIE DE QUALITE LOYALE ET MARCHANDE, EST LIMITEE A LA DUREE DE CETTE GARANTIE ECRITE. TOUTE ACTION POUR RUPTURE DE TOUTE GARANTIE, SELON LES TERMES DE LA PRESENTE, COMPRENANT TOUTE GARANTIE IMPLICITE DE QUALITE LOYALE ET MARCHANDE, DOIT ETRE INTENTEE DANS LES 30 MOIS A COMPTER DE LA DATE D'ACHAT INITIAL. EN AUCUN CAS LA SOCIETE NE SERA RESPONSABLE DE TOUT DOMMAGE INDIRECT OU FORTUIT POUR RUPTURE DE CETTE GARANTIE OU DE TOUTE AUTRE GARANTIE, EXPRESSE OU IMPLICITE, DE QUELLE QUE NATURE QUE CE SOIT. Aucune personne ni aucun représentant n'est autorisé(e) à assumer, au nom de la Société, d'autre responsabilité que celle exprimée dans la présente, et se rapportant à la vente de ce produit.

Certains Etats n'autorisent pas les restrictions relatives à la durée d'application des garanties implicites ni l'exclusion ou la limitation des dommages indirects ou fortuits. Dans ces Etats, de telles limitations ou exclusions ne s'appliquent donc pas. Cette Garantie vous donne des droits juridiques spécifiques et vous pouvez également jouir d'autres droits, suivant l'Etat dans lequel vous vivez.

U.S.A : 1-800-645-4994

CANADA: Composez le 1-800-645-4994 connaître l'adresse du poste de garantie de votre région.

Audiovox Electronics Corporation  
Hauppauge, NY 11788  
Assistance technique: 1-800-645-4994  
www.audiovox.com

© 2005 Audiovox  
Ver 1.4

Imprimé en Chine



## Free Manuals Download Website

<http://myh66.com>

<http://usermanuals.us>

<http://www.somanuals.com>

<http://www.4manuals.cc>

<http://www.manual-lib.com>

<http://www.404manual.com>

<http://www.luxmanual.com>

<http://aubethermostatmanual.com>

Golf course search by state

<http://golfingnear.com>

Email search by domain

<http://emailbydomain.com>

Auto manuals search

<http://auto.somanuals.com>

TV manuals search

<http://tv.somanuals.com>