

PHASE LINEAR

PCR2500

Owner's Manual/Manual del Usuario/Manual de L'Utilisateur

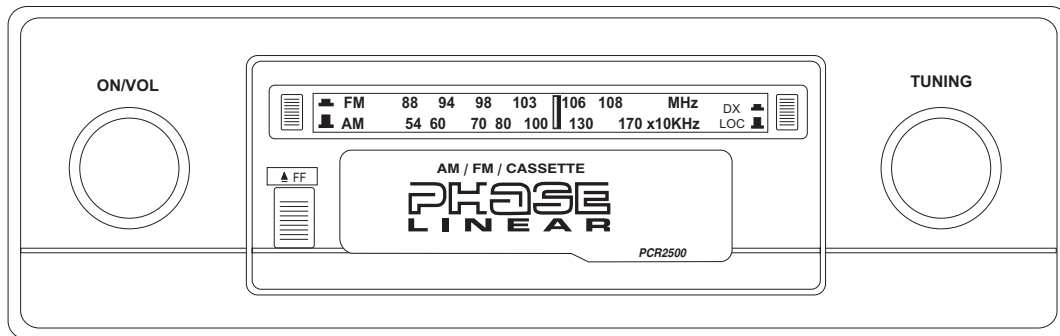

AM/FM/Cassette Radio

Radio AM/FM/Casete

AM/FM Radio Cassette

Para obtener instrucciones en Español, dirijase a la página 10.

Pour des instructions en Francais, référez-vous à la page 18.

PREPARATION

Getting Started

It's a good idea to read all of the instructions before beginning the installation.

Contents

Installation Instructions.....	3
Wiring Diagram.....	3
Operating Instructions	5
Care and Maintenance.....	7
Specifications	7
90 Day Limited Warranty.....	8

Installation Requirements

This unit is designed for installation in cars, trucks, and vans with an existing radio opening. In many cases, a special installation kit will be required to mount the radio to the dashboard. These kits are available at electronics supply stores and car stereo specialty shops. Always check the kit application before purchasing to make sure the kit works with your vehicle. If you need a kit but cannot locate one, call our customer support line at 1-800-323-4815. (U.S.A. and Canada only.)

Tools and Supplies

The following tools and supplies are needed to install the radio.

- Torx type, flathead and Philips screwdrivers
- Wire cutters and strippers
- Tools to remove existing radio (screwdriver, socket wrench set or other tools)
- Electrical tape
- Crimping tool
- Volt meter/test light
- Crimp connections
- 18 gauge wire for power connections
- 16-18 gauge speaker wire

Speaker Requirements

Only connect speakers rated with a load impedance of 4 ohms. Speakers with a load impedance of less than 4 ohms could damage the unit.

Disconnect Battery

Before you begin, disconnect the battery negative terminal.

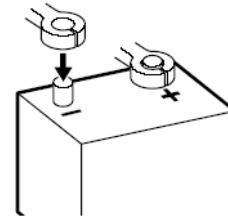

Toll-Free Installation Assistance

If you require assistance, contact Technical Support at 1-800-323-4815 from 8:30 a.m. to 7:00 p.m. EST Monday through Friday and from 9:00 a.m. to 5:00 p.m. EST on Saturday. (U.S.A. and Canada only.)

INSTALLATION INSTRUCTIONS/WIRING DIAGRAM

Do You Need an Installation Kit?

Inspect the radio opening as described below to determine if you need an installation kit.

1. Use the trimplate supplied with the radio to cover the existing dashboard opening. If it completely covers the opening, you can install the radio without an installation kit. If it does not cover the opening, you will need an installation kit (see page 4).
2. Check for sufficient space behind the dashboard for the radio chassis.

Wiring the Radio

1. Place the radio near the dashboard so the wires can be led through the opening.
2. Carefully follow the wiring diagram, securing all connections with wire nuts or electrical tape.
3. Turn the unit on to confirm operation (vehicle ignition switch must be "on"). If unit does not operate, check all wiring until the problem is corrected, then turn unit off.
4. Adjust the AM Antenna Trimmer, located on the right side of the chassis, for optimum AM reception.
 - a. Tune in a weak station around 1400 KHz on the AM band.
 - b. Using a small screwdriver, slowly adjust the trimmer for maximum output from the radio.

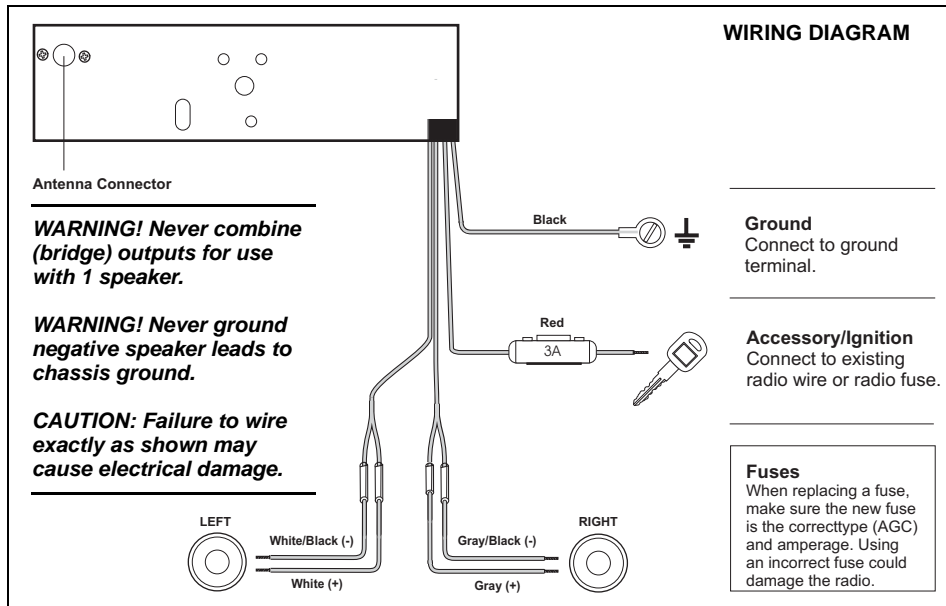

NOTE: The Antenna Trimmer only affects AM reception and will have no effect on FM reception. The Trimmer should only need adjusting when the radio is first installed and when a change is made to the vehicle antenna (replacing the mast, etc.).

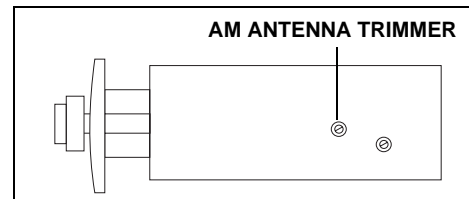

INSTALLATION INSTRUCTIONS

Mounting the Radio

1. Thread a shaft nut half-way down each radio shaft.
2. Place a metal backup plate on each radio shaft against the shaft nut.
3. Position the radio behind the dashboard with the backup plates snug against the back of the opening. Adjust the shaft nuts behind the backup plates so the radio extends through the opening and is flush with the front of the trimplate.
4. Place the trimplate over the front of the radio and secure it by placing a shaft nut on each radio shaft.
5. Attach one end of the perforated support strap (supplied) to the screw stud on the radio using the hex nut provided. Bend the strap into position as necessary.
6. Install the knobs on the radio.

CAUTION: *The rear of the radio must be supported with the strap to prevent damage to the dashboard from the weight of the radio or improper operation due to vibration.*

Installation Using a Kit

1. If your vehicle requires the use of an installation kit to mount this radio, follow the instructions included with the installation kit to attach the radio to the mounting plate supplied with the kit.
2. Wire and test the radio as described in "Wiring the Radio" on page 3.
3. Install the radio/mounting plate assembly to the sub-dashboard according to the instructions of the installation kit.
4. Attach the support strap to the radio and dashboard as described in "Mounting the Radio".
5. Replace the dashboard trimpanel and install the knobs on the radio shafts.

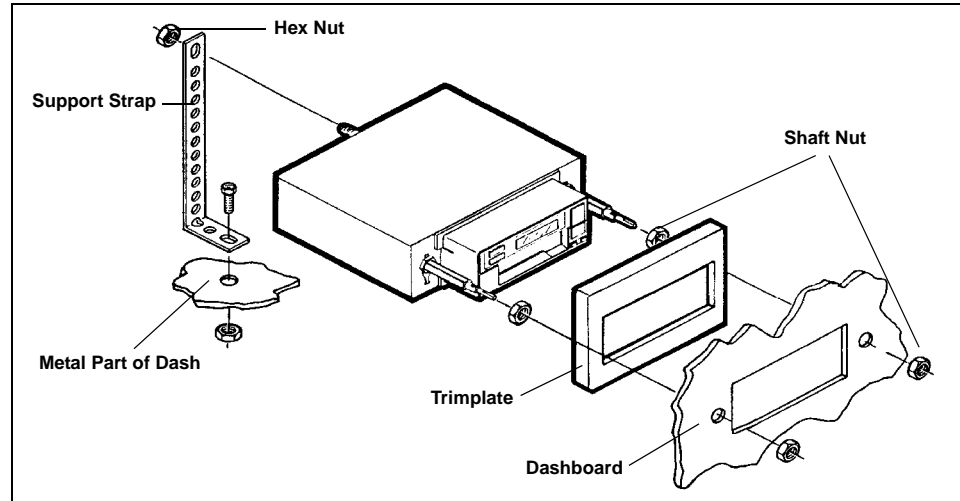

OPERATING INSTRUCTIONS

① On-Off Switch/Volume Control

Rotate the **ON/VOL** knob (1) to the right to turn the unit on. Continue rotation until desired volume level is obtained

② AM/FM Band Selector

Press the **AM/FM** button (2) to change the radio band from AM to FM. FM broadcasts will be received with the switch in the *in* position, and AM broadcasts will be received with the switch in the *out* position.

③ Manual Tuning Control

Rotate the **TUNING** knob (3) to the left or right to select the desired radio station. When tuning in a station, always adjust the control so that you are receiving the full signal and are on the center of the broadcast frequency. If the radio is not on frequency, you could experience noise and reception problems. The dial pointer will move along the dial to indicate the frequency to which you are tuned.

④ FM Local/Distant Selector

This selector switch is incorporated to allow maximum reception in both weak and strong "FM" signal areas. For normal reception

conditions and when receiving a wide range of signals including weak or distant stations, the switch should be set to the *in* position (DX), which will allow maximum signal to the receiver. When in an extremely strong (local) signal area, set the switch to the Local (LOC) setting (*out* position). This will eliminate weak signals and suppress overly strong signals so as to avoid overloading the receiver input. When moving out of the strong signal area, return the switch to the DX setting (*in* position).

NOTE: The local/distant selector only affects "FM" signals, and will have no effect on "AM" reception.

⑤ Cassette Door

Hold the cassette with the exposed tape edge to the right and insert it into the cassette door. Depress fully until the cassette is engaged and begins playing.

NOTE: Observe the cassette operation cautions in the Care and Maintenance section of this manual.

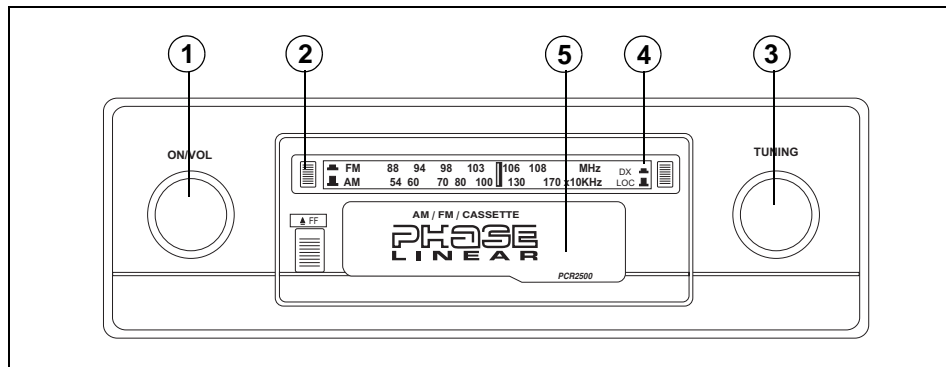

OPERATING INSTRUCTIONS

⑦ Fast-Forward/Eject Button

This button performs two functions. To eject a cassette, simply depress the button fully then release. The cassette will eject and radio operation will resume. To fast-forward the tape, depress the button half-way into the locked position. To stop fast-forward and resume normal tape playback, depress the button slightly and release. Do not depress fully or the cassette will be ejected.

NOTE: *Never leave a cassette engaged in the player when not in use. Doing so can cause damage to the cassette and/or mechanism of the unit. Always press the eject button and remove the cassette when leaving the vehicle.*

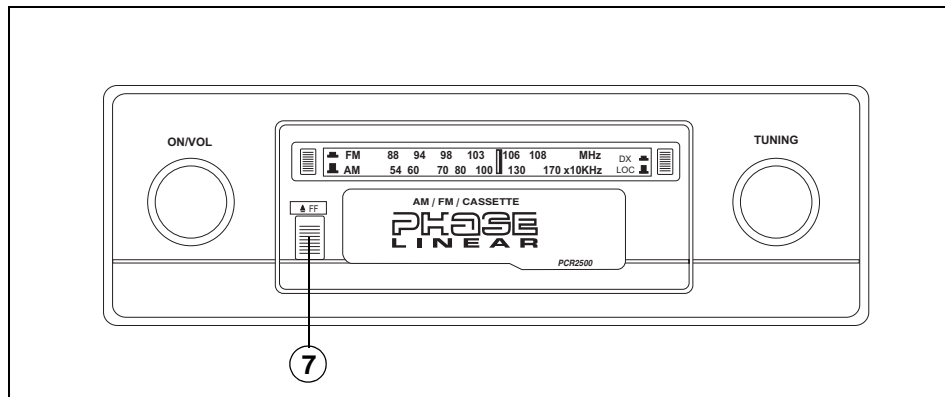

CARE AND MAINTENANCE/SPECIFICATIONS

The radio portion of your new sound system does not require any maintenance. We recommend you keep this manual to reference instructions regarding the many features of this unit. As with any cassette player, the cassette section of this sound system does require a minimum of maintenance to keep it in good working condition. The following simple care and maintenance suggestions should be followed to prevent malfunctions of the cassette system.

- Purchase a cassette cleaning kit from your local retail store and **use it!** After every 20 to 30 hours of operation you should clean the cassette mechanism to maintain optimum sound.
- Do not use cassettes that exceed 45 minutes of play on each side.
- Do not insert a cassette that appears to be broken, twisted, dirty or has loose or torn labels on it.
- Always keep your cassettes away from direct sunlight or exposure to sub-freezing conditions. If a cassette is cold, allow it to warm up before use.
- Do not keep a cassette in the player when not in use.
- Before inserting a cassette in the player, check that the tape is tightly wound on the reels. Take up any excess slack using a pencil to turn the drive hub in the cassette.

Technical Specifications



CEA Power Ratings

Power Output: 3 watts RMS X 2 channels into 4-ohms @ < 1% THD+N
 Signal to Noise Ratio: 60dBA below reference.
 (Reference: 1 watt, 4-ohms)
 Frequency Response: 20Hz to 20kHz, -3dB
 Reference Supply Voltage: 14.4VDC

FM Tuner

Tuning Range: 87.5MHz - 107.9MHz
 Mono Sensitivity: 18dBf
 50dB Stereo Quieting Sensitivity: 20dBf
 Stereo Separation @ 1kHz: >30dB
 Frequency Response: 30Hz to 12kHz, -3dB

AM Tuner

Tuning Range: 530kHz - 1710kHz
 Sensitivity @ 20dB Signal to Noise: 30uV
 Frequency Response: 30Hz - 2kHz, -3dB

General

Power Supply: 11 to 16VDC, negative ground
 Fuses: Ignition/Accessory - 3 amp, AGC
 Dimensions: 7" X 7" X 2" (178mm x 178mm x 51mm)

Specifications subject to change without notice.

90 DAY LIMITED WARRANTY

AUDIOVOX CORPORATION (the Company) warrants to the original retail purchaser of this product that should this product or any part thereof, under normal use and conditions, be proven defective in material or workmanship within 90 days from the date of original purchase, such defect(s) will be repaired or replaced with new or reconditioned product (at the Company's option) without charge for parts and repair labor. To obtain repair or replacement within the terms of this Warranty, the product is to be delivered with proof of warranty coverage (e.g. dated bill of sale), specification of defect(s), transportation prepaid, to the warranty center at the address shown below.

This Warranty does not extend to the elimination of car static or motor noise, to correction of antenna problems, to costs incurred for installation, removal, or reinstallation of the product, or damage to tapes, compact discs, accessories or vehicle electrical systems. This Warranty does not apply to any product or part thereof which, in the opinion of the Company, has suffered or been damaged through alteration, improper installation, mishandling, misuse, neglect, accident, or by removal or defacement of the factory serial number/bar code label(s) or markings. THE EXTENT OF THE COMPANY'S

LIABILITY UNDER THIS WARRANTY IS LIMITED TO THE REPAIR OR REPLACEMENT PROVIDED ABOVE AND, IN NO EVENT, SHALL THE COMPANY'S LIABILITY EXCEED THE PURCHASE PRICE PAID BY PURCHASER FOR THE PRODUCT. This Warranty is in lieu of all other express warranties or liabilities. ANY IMPLIED WARRANTIES, INCLUDING ANY IMPLIED WARRANTY OF MERCHANTABILITY, SHALL BE LIMITED TO THE DURATION OF THIS WRITTEN WARRANTY. ANY ACTION FOR BREACH OF ANY WARRANTY HEREUNDER INCLUDING ANY IMPLIED WARRANTY OF MERCHANTABILITY MUST BE BROUGHT WITHIN A PERIOD OF 30 MONTHS FROM DATE OF ORIGINAL PURCHASE. IN NO CASE SHALL THE COMPANY BE LIABLE FOR ANY CONSEQUENTIAL OR INCIDENTAL DAMAGES FOR BREACH OF THIS OR ANY OTHER WARRANTY, EXPRESS OR IMPLIED, WHATSOEVER. No person or representative is authorized to assume for the Company any liability other than expressed herein in connection with the sale of this product.

Some states do not allow limitations on how long an implied warranty lasts or the exclusion or limitation of incidental or consequential damage so the above limitations or exclusions

may not apply to you. This Warranty gives you specific legal rights and you may also have other rights which vary from state to state. U.S.A: Audiovox Corporation, 150 Marcus Blvd., Hauppauge, NY 11788, 1-800-323-4815 CANADA: Call 1-800-323-4815 for location of warranty station serving your area.

Audiovox Electronics Corporation
150 Marcus Boulevard
Hauppauge, NY 11788
1-800-323-4815
www.audiovox.com

©2005 Audiovox
v.011505

PCR2500

Manual del Usuario

For instructions in English, refer to page 2.

Pour des instructions en Francais, référez-vous à la page 18.

PREPARACIÓN

Comenzando

Es buena idea leer completamente las instrucciones antes de iniciar la instalación.

Contenido

Instrucciones de Instalación	11
Cableado	11
Instrucciones de Operación.....	13
Cuidados y Mantenimiento.....	15
Especificaciones.....	15
Garantía Limitada de 3 Meses	16

Requisitos para la Instalación

Esta unidad está diseñada para instalarse en autos, camiones y camionetas con abertura para radio preexistente. En muchos casos, se necesitará un equipo de instalación especial para montar el radio al tablero de instrumentos. Estos equipos se consiguen en tiendas de artículos electrónicos o tiendas de estéreos para automóviles. Antes de comprar el equipo, asegúrese de que funcione con su vehículo. Si necesita un equipo de instalación pero no puede conseguirlo, llame a nuestra línea de atención al cliente al 1-800-645-4994 (sólo para U.S.A. y Canadá).

Herramientas y Provisiones

Las siguientes herramientas y provisiones son necesarias para instalar el radio:

- Llave torx, destornilladores plano y Philips
- Cúter y peladores de cables
- Herramientas para remover la radio existente (destornillador, equipo de llave de casquillo y otras herramientas)
- Cinta aisladora
- Enganchador
- Voltímetro / luz de prueba
- Conexiones para enganchar
- Cable de calibre 18 para conexiones eléctricas, cable de altoparlante de calibre 16 a 18

Requerimientos del Altavoz

Solamente conecte los altavoces de carga de impedancia de 4 ohms. Altavoces con una carga de impedancia menor a los 4 ohms pueden dañar la unidad.

Desconecte la Batería

Antes de empezar, siempre desconecte la terminal negativa de la batería.

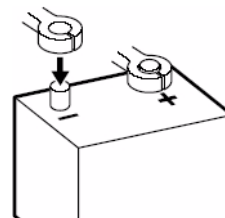

Asistencia Gratuita en la Instalación

Si requiere asistencia, llame al Soporte Técnico al 1-800-323-4815 de lunes a viernes de 8:30 AM a 7:30 PM tiempo del este y los sábados de 9:00 AM a 5:00 PM tiempo del este (para USA y Canadá solamente.)

INSTRUCCIONES DE INSTALACIÓN/CABLEADO

¿Necesita un Kit de Instalación?

Inspeccione la abertura del radio como se indica para determinar si necesita un kit de instalación.

1. Utilice la tapa provista con el radio para cubrir la abertura del tablero existente. Si cubre la abertura completamente, usted puede instalar el radio sin un kit de instalación. Si no cubre la abertura, necesitará un kit (vea página 12.).
2. Verifique si hay suficiente espacio detrás del tablero para el chasis del radio.

Instrucciones de Cableado

1. Ubique el radio en frente de la apertura del tablero de manera tal que los cables puedan pasar por la manga de montaje.
2. Siga el diagrama de cableado detalladamente y asegúrese de que todas las conexiones estén seguras y aisladas con tuercas para cables y cinta aisladora para asegurar el apropiado funcionamiento de la unidad.
3. Luego de completar las conexiones del cableado, encienda la unidad para confirmar la operación (la ignición del vehículo debe estar encendida). Si la unidad no opera, verifique nuevamente todas las conexiones de cables hasta que se solucione el problema.
4. Dispositivo para Sintonizar la Antena AM (Trimer). El sintonizador de antena se encuentra en el lado derecho del chasis. Ajustelo de la siguiente manera:
 - a. Sintonice una estación débil cerca de los 1400 KHZ en banda "AM".
 - b. Utilizando un pequeño destornillador, lentamente ajuste el sintonizador (trimmer) hasta obtener la potencia máxima del radio.

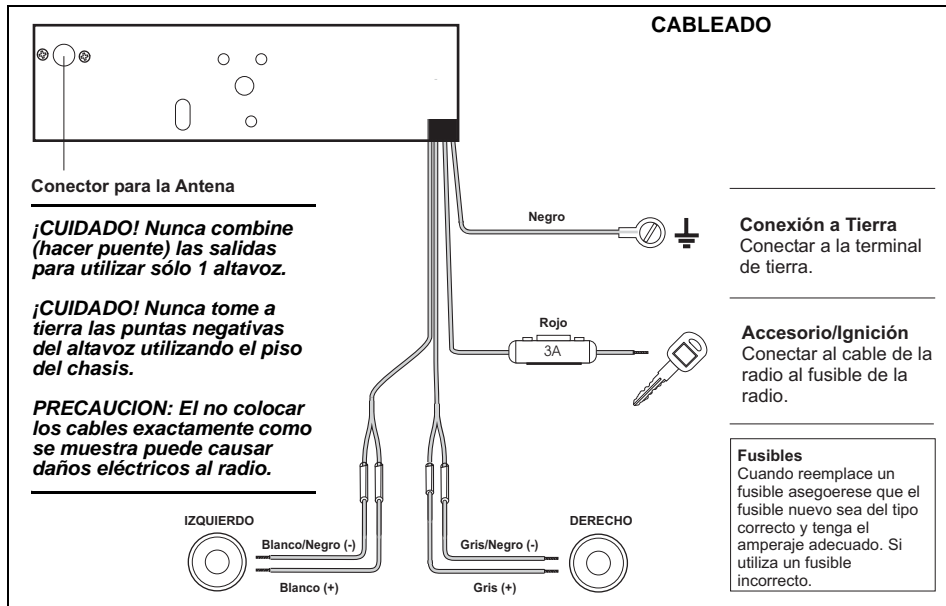

NOTA: El Sintonizador de Antena (Trimer) solamente afecta la recepción de "AM" y no tendrá efecto en la recepción de "FM". El Sintonizador solamente necesita ajuste cuando se instala por primera vez el radio y cada vez que se realiza un cambio en la antena del vehículo (reemplazo de antena, etc.).

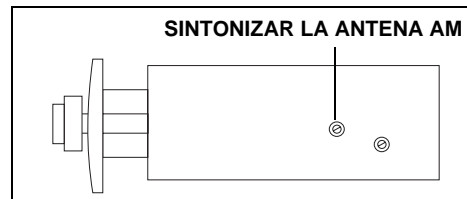

INSTRUCCIONES DE INSTALACIÓN

Montaje de la Radio

1. Enrosque una tuerca de eje hasta la mitad de cada eje de la radio.
2. Coloque una placa metálica de sostén en cada eje de la radio contra la tuerca.
3. Coloque la radio detrás de la abertura del tablero para que las placas queden ajustadas contra la parte trasera de la abertura. Ajuste las tuercas detrás de las placas hasta que la proporción deseada de la radio se extienda por adelante de la abertura. Por lo general, el mejor aspecto se logra cuando sobresale lo suficiente de la radio como para quede parejo con la placa de reborde.
4. Coloque la placa de reborde encima de la parte delantera de la radio y asegúrela con una tuerca en cada uno de los ejes de radio.
5. Fije un extremo de la brida de sujeción perforada (provista) al tornillo de la radio, utilizando la tuerca hexagonal que se provee. Doble la brida para ubicarla en la posición necesaria.
6. Instale las perillas de la radio.

PRECAUCIÓN: La parte trasera de la radio debe estar apoyada en la brida de sujeción para evitar daños al tablero debido al peso de la radio o un funcionamiento inadecuado por la vibración.

Instalación con los Juegos

1. Si su vehículo requiere el uso de un juego de instalación para montar esta radio, siga las instrucciones incluidas en el juego de instalación para colocar la radio en la placa de montaje que se suministra con el juego.
2. Conecte y pruebe la radio según se describe en la sección "Instrucciones de Cableado" on page 11.

3. Instale el conjunto formado por la radio y la placa de montaje al subtablero, de acuerdo con las instrucciones del juego de instalación.
4. Fije la brida de sujeción a la radio y el tablero según se describe en la Sección "Montaje de la Radio".
5. Vuelva a colocar el panel de reborde del tablero e instale las perillas en los ejes de la radio.

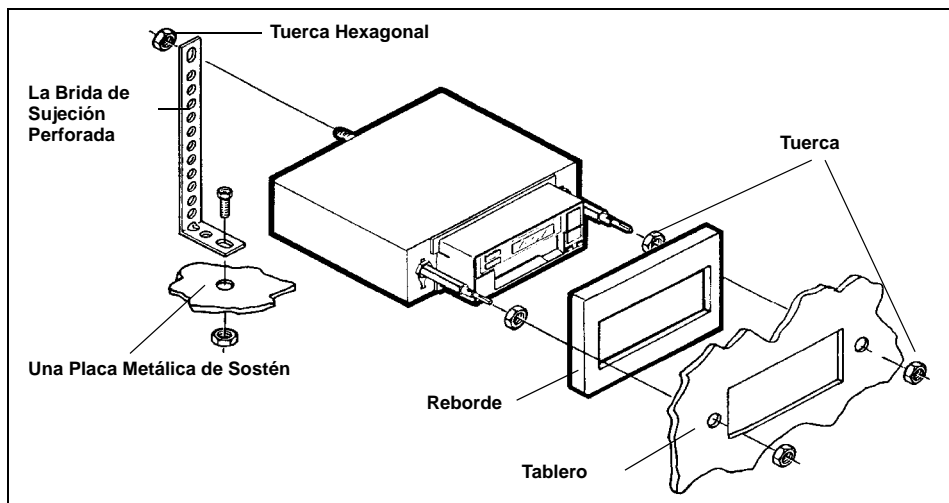



INSTRUCCIONES DE OPERACIÓN

1 Interruptor Encendido-Apagado/ Control de Volumen

Rote la perilla de encendido y volumen (**ON/VOL**, 1) hacia la derecha para encender el radio. Continúe rotando hasta que alcance el nivel de volumen deseado.

2 Selector de Banda AM/FM



Presione el botón **AM/FM** (2) para cambiar la banda del radio de "AM" a "FM". Las señales "FM" se recibirán con el interruptor en posición  y las señales "AM" se recibirán con el interruptor en posición .

3 Control de Sintonía Manual

Rote la perilla de sintonía (**TUNING**, 3) hacia la derecha o hacia la izquierda para seleccionar la estación deseada. Cuando sintonice una estación, siempre ajuste el control de tal forma que reciba la señal completa y que se posicione en el centro de frecuencia de la señal. Si el radio no está correctamente sintonizado en frecuencia, puede experimentar ruidos y problemas de recepción. El indicador se moverá por el dial para señalar la frecuencia que está sintonizando.

4 Selector de FM Local/Distante

Este selector permitirá una máxima recepción en áreas con señales "FM" débiles y fuertes. Cuando reciba un amplio rango de señales

incluyendo estaciones débiles o distantes encontrándose en condiciones de recepción normal, se debe dejar el interruptor en la posición in (DX) lo cual permite al receptor recibir un máximo de señal. Cuando esté en un área con señales extremadamente fuertes (locales), cambie a una configuración Local (LOC) (posición ). Esto eliminará señales débiles y suprimirá señales demasiado fuertes para evitar sobrecargar la entrada del receptor. Cuando deje el área de señales fuertes, regrese el interruptor a la configuración DX (posición .

NOTA: El Selector Local/Distante solamente afectará señales "FM" y no tendrá efecto en la recepción de "AM".

5 Puerta para Casete

Sujete el casete con el lado de la cinta expuesta hacia la derecha e insértelo dentro de la puerta para casete. Presiónelo completamente hasta que el casete sea enganchado e inicie su reproducción.

NOTA: Siga los cuidados necesarios en la manipulación del casete que se indican en la sección *Cuidado y Mantenimiento de este manual*.

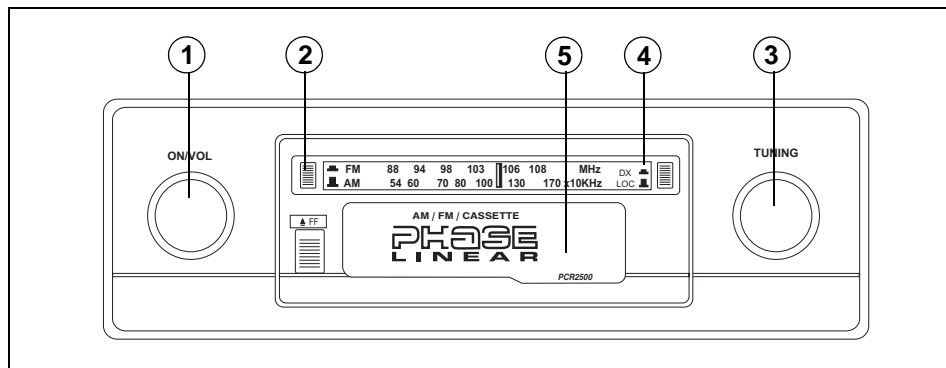

INSTRUCCIONES DE OPERACIÓN

7 Botón de Avance Rápido/ Expulsión

Este botón cumple dos funciones. Expulsar el casete, para ello presione completamente el botón y suéltelo. El casete será expulsado y se reanudará la reproducción de radio. Avanzar rápidamente el casete, para ello presione el botón hasta la mitad de su recorrido en la posición de bloqueo. Para detener el avance rápido y reanudar una reproducción normal de la cinta, presione suavemente el botón y suéltelo.

NOTA: *Nunca deje un casete dentro del equipo cuando no lo utilice. Hacer eso puede causar daños en el casete y/o en el mecanismo de la unidad. Siempre que abandone el vehículo presione el botón de expulsión y quite el casete. Presiónelo completamente hacia adentro o el casete será expulsado.*

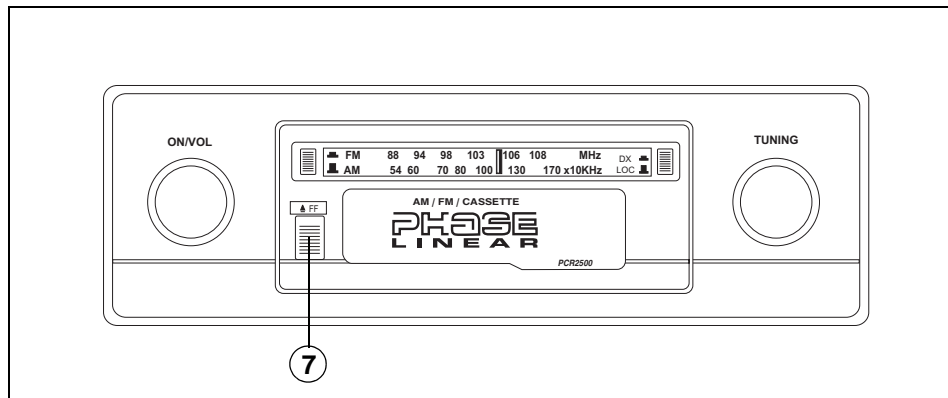

CUIDADO Y MANTENIMIENTO/ESPECIFICACIONES

La parte del radio de su nuevo sistema de sonido no requiere ningún mantenimiento. Le recomendamos que conserve este manual como referencia general de todas las funciones que esta unidad posee. Como en cualquier reproductor de casete, la sección de casete de este sistema de sonido requiere un mínimo de mantenimiento para conservarlo en buenas condiciones. Las siguientes sugerencias sobre cuidado y mantenimiento previenen el malfuncionamiento del sistema de casete.

- Compre un kit de limpieza de casetes en su tienda local. ¡Utilícelo! Luego de 20 o 30 horas de operación usted debe limpiar el mecanismo del casete. Un reproductor de casete sucio emitirá un sonido pobre.
- No utilice casetes que excedan los 45 minutos de duración de cada lado.
- No inserte un casete que parezca estar roto, doblado o sucio, ni tampoco alguno que tenga etiquetas arrancadas o flojas.
- Siempre mantenga sus casetes apartado de la luz solar directa y de la exposición a condiciones de congelamiento. Si un casete está frío, deje que se caliente antes de utilizarlo.
- No deje un casete en el equipo cuando no lo utilice.
- Antes de insertar un casete en el equipo verifique que la cinta esté ajustada en las bobinas. Ajuste cualquier exceso de cinta floja utilizando un lápiz para rotar la bobina en el casete.

Especificaciones Técnicas



Categorías de Energía CEA

Salida de Energía: Canales 3 watts RMS X 2 en 4-ohms en < 1% THD+N
 Señal a Coeficiente de Ruido: 60dBA bajo referencia. (Referencia: 1 watt, 4-ohms)
 Frecuencia de Respuesta 20Hz a 20kHz, -3dB
 Voltaje de Suministro de Referencia: 14.4VDC

Sintonizador FM

Rango de Sintonía: 87.5MHz - 107.9MHz
 Sensibilidad Monoaural: 18dBf
 Sensibilidad de Silenciamiento Estéreo de 50dB: 20dBf
 Separación de Estéreo en 1kHz >30dB
 Frecuencia de Respuesta 30Hz a 12kHz, -3dB

Sintonizador AM

Rango de Sintonía: 530kHz - 1710kHz
 Sensibilidad en 20dB Señal a Ruido: 30uV

Frecuencia de Respuesta 30Hz-2kHz, -3dB

General

Alimentación: 11 a 16VDC, negativo a tierra
 Fusibles: 3 amp/AGC
 Dimensiones: 7" X 7" X 2" (178mm x 178mm x 51mm)

Especificaciones sujetas a cambios sin notificación.

GARANTIA LIMITADE DE 3 MESES

AUDIOVOX CORPORATION (la Compañía) garantiza al comprador minorista original del presente producto que en el caso de que este producto o cualquiera de las partes del mismo, bajo circunstancias y condiciones de uso normal, tuviera algún defecto, tanto en el material como en la mano de obra, dentro de un plazo de 3 meses a partir de la fecha de compra original, dicho(s) defecto(s) serán reparados o reemplazados (a criterio de la Compañía) sin cargo alguno por las piezas y la mano de obra para la reparación. Para obtener servicios de reparación o sustitución en virtud de los términos y las condiciones de la presente Garantía, se enviará el producto con la correspondiente constancia de la garantía (es decir, la factura con la fecha de compra), especificando los defectos, con flete prepagado, a algún sitio de servicios bajo garantía autorizado o a la Compañía a la dirección que se indica a continuación.

Esta Garantía no cubre la eliminación de la estática del automóvil ni los ruidos del motor, la corrección de los problemas de antena, los gastos incurridos para la remoción o la reinstalación del producto, o los daños provocados a las cintas, los discos compactos, los accesorios o los sistemas eléctricos del vehículo. Esta Garantía no se aplica a aquellos productos, o partes de los mismos, que según opinión de la Compañía, hayan sufrido algún daño o fue dañado como consecuencia de alguna alteración, instalación incorrecta, maltrato, uso indebido, negligencia, accidente o por la

eliminación o mutilación de las etiquetas correspondientes al número de serie y código de barras de la fábrica. LA RESPONSABILIDAD QUE LA COMPAÑÍA ASUME EN VIRTUD DE LA PRESENTE GARANTIA SE LIMITA A LA REPARACION O LA SUSTITUCION QUE SE MENCIONAN ANTES Y, BAJO NINGUNA CIRCUNSTANCIA, LA RESPONSABILIDAD DE LA COMPAÑÍA HABRA DE EXCEDER EL PRECIO DE COMPRA QUE EL COMPRADOR PAGO POR EL PRODUCTO.

Esta Garantía reemplaza a toda otra garantía expresa o implícita. TODA GARANTIA IMPLICITA, INCLUYENDO AQUELLAS GARANTIAS IMPLICITAS DE BUENA CALIDAD Y COMERCIALIZABILIDAD, ESTARA LIMITADA A LA DURACION DE ESTA GARANTIA ESCRITA. CUALQUIER TIPO DE DEMANDA JUDICIAL POR INCUMPLIMIENTO DE ALGUNAS DE LAS CONDICIONES DE LA GARANTIA ESPECIFICADA EN EL PRESENTE, INCLUIDA CUALQUIER GARANTIA IMPLICITA DE BUENA CALIDAD Y COMERCIALIZABILIDAD, DEBERA PRESENTARSE EN EL PLAZO DE 30 MESES A PARTIR DE LA FECHA DE LA COMPRA ORIGINAL. DE NINGUN MODO LA COMPAÑÍA TENDRA RESPONSABILIDAD ALGUNA POR CUALQUIER DAÑO O PERJUICIO INDIRECTO O INCIDENTAL OCASIONADO POR EL INCUMPLIMIENTO DE LA PRESENTE GARANTIA, O DE CUALQUIER OTRA GARANTIA EXPRESA O IMPLICITA. Ninguna

persona ni representante está autorizada a asumir responsabilidad alguna en nombre de la Compañía, excepto por lo expresado en la presente garantía, en relación con la venta de este producto.

Algunos estados no permiten limitaciones respecto de la duración de una garantía implícita o la exclusión o limitación de los daños indirectos incidentales, por lo tanto, es posible que las limitaciones antes citadas no correspondan en su caso. La presente Garantía le otorga derechos especiales y usted puede gozar de otros derechos que varían de un estado a otro.

U.S.A : Audiovox Corporation, 150 Marcus Blvd., Hauppauge, NY 11788, 1-800-323-4815

CANADA: Llamar a 1-800-323-4815 para la ubicación de la estación que le proporciona servicio de garantía.

Audiovox Electronics Corporation
150 Marcus Boulevard
Hauppauge, NY 11788
1-800-323-4815
www.audiovox.com

©2005 Audiovox
v.011505

PCR2500

Manual de L'Utilisateur

For instructions in English, refer to page 2.

Para obtener instrucciones en Español, diríjase a la página 10.

PRÉPARATION

Mise en Marche

C'est une bonne idée de lire toutes les instructions avant de commencer l'installation.

Table des Matières

Instructions d'Installation	19
Câblage	19
Instructions d'Operation	21
Soin et Entretien.....	23
Specifications	23
Garantie Limitée de 3 Mois	24

Exigences d'Installation

Cet appareil est destiné à être installé dans des voitures, des camions et des camionnettes avec une ouverture radio existante. Dans bien des cas, une trousse d'installation spéciale sera exigée pour monter la radio sur le tableau de bord. Ces trousse sont disponibles dans des magasins de fournitures électroniques et des boutiques qui spécialisent dans des stéréos voitures. Vérifiez toujours l'application de la trousse avant de l'acheter pour assurer que la trousse est compatible avec votre véhicule. Si vous avez besoin d'une trousse et ne pouvez pas en trouver une, veuillez prendre contact avec notre soutien client à 1-800-645-4994 (Etats-Unis et Canada seulement).

Outils et Matériel

Vous aurez besoin des outils et du matériel suivants pour installer la radio :

- Type Torx des tournevis plat et Philips
- Des coupeurs de fil et séparateurs d'épuisement
- Outils pour enlever la radio existante (tournevis, un ensemble de clés à douille et d'autres outils)
- Bande électrique
- Outil à sertissage
- Voltmètre/lumière d'épreuve
- Connexions à sertissage
- Fer jauge 18 pour branchage puissance, fer jauge 16 – 18 de haut parleur

Pour les Haut Parleurs

Ne connectez que les haut parleurs qui sont évalués pour une impédance de charge de 4 ohms. Des hauts parleurs avec une impédance de charge de moins de 4 ohms peuvent nuire à l'appareil.

Débrancher la Batterie

Il faut toujours débrancher la borne de batterie négative avant de commencer.

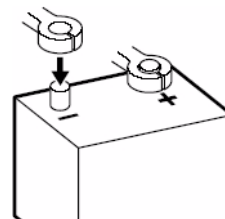

Aide d'Installation Gratuite

Si vous avez besoin d'aide, prenez contact avec Soutien Technique à 1-800-323-4815 de 8H30 à 19H EST lundi jusqu'à vendredi, et de 9H à 17H EST le samedi (Etats-Unis et Canada seulement).

INSTRUCTIONS D'INSTALLATION/CÂBLAGE

Est-ce que vous avez besoin d'une trousse d'installation ?

Inspectez l'ouverture radio de la manière décrite ci-dessous pour déterminer si vous avez besoin d'une trousse d'installation.

- Utilisez la plaque pour l'ébarbage fourni avec la radio pour couvrir l'ouverture du tableau de bord existante. Si elle couvre l'ouverture entièrement, vous pouvez installer la radio sans une trousse d'installation. Si elle ne recouvre pas l'ouverture, vous aurez besoin d'une trousse d'installation. (voir page 20).
- Vérifiez qu'il y a suffisamment d'espace derrière le tableau de bord pour le châssis de radio.

Câblage

- Placez la radio devant l'ouverture du tableau de bord pour que le câblage puisse être placé à travers le manchon de montage.
- Suivez le schéma du câblage et assurez-vous que toutes les connexions sont sûres et isolées avec des serres-fils ou de la bande électrique pour assurer le bon fonctionnement de l'appareil.
- Après avoir terminé avec les connexions du câblage mettez l'appareil en marche pour confirmer l'opération (le véhicule doit être allumé). Si l'appareil ne fonctionne pas, vérifiez de nouveau tout le câblage jusqu'à ce que le problème soit résolu.
- Il est très important d'ajuster le condensateur ajustable d'appoint d'antenne pour une réception optimale AM. Le condensateur est situé à la droite du châssis. Ajustez comme suit :
 - Syntonnez une station faible environ 1400 kHz sur la bande AM.
 - En vous servant d'une petite tournevis, ajustez le condensateur pour une sortie maximum de la radio.

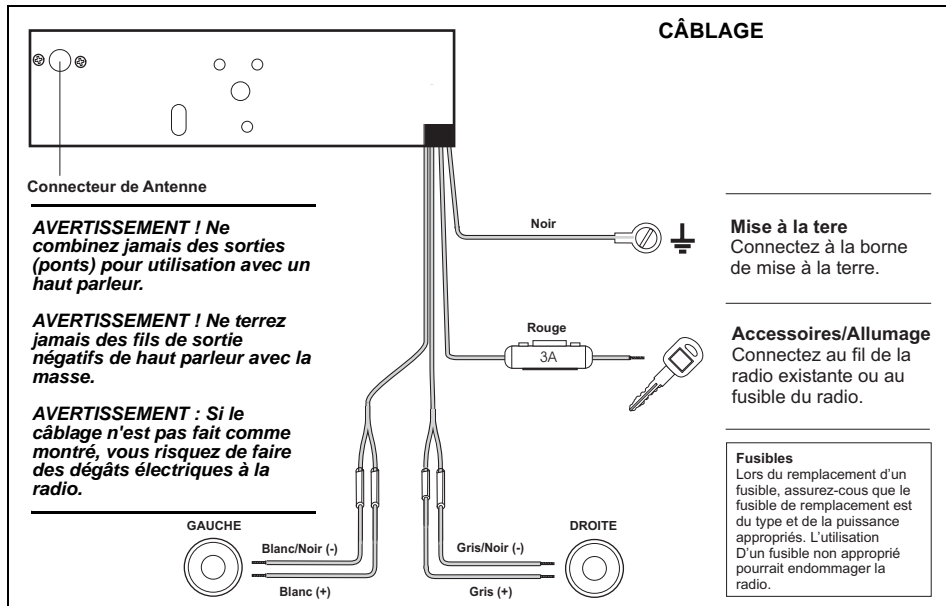

A NOTER : Le condensateur ajustable d'appoint d'antenne n'affecte que la réception AM et n'aura aucun effet sur la réception FM. Le condensateur a besoin d'être ajusté lorsque la radio est installé pour la première fois et quand un changement est effectué à l'antenne du véhicule (remplacement de mâts, etc).

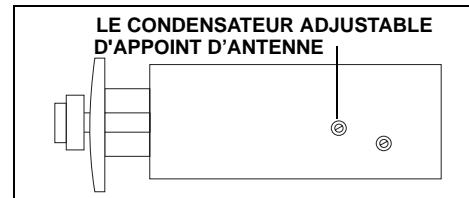

INSTRUCTIONS D'INSTALLATION

Montage de la Radio

1. Vissez un écrou jusqu'au milieu de chaque tige de radio.
2. Placez une plaque d'appui métallique sur chaque tige de radio en l'appuyant sur l'écrou.
3. Insérez la radio dans l'ouverture du tableau de bord et positionnez-la de façon à ce que les plaques d'appui soient ajustées serrées à l'arrière de l'ouverture. Ajustez les écrous derrière les plaques d'appui pour que la portion désirée du devant de la radio sorte par l'ouverture. Pour que le tableau de bord ait belle apparence, le devant de la radio doit sortir suffisamment de l'ouverture pour être à même égalité que le devant de la plaque de garnissage.
4. Mettez la plaque de garnissage sur le devant de la radio et fixez-la à chaque tige de la radio à l'aide d'un écrou.
5. Fixez une extrémité de la bande de soutien perforée (fournie) au goujon fileté de la radio à l'aide de l'écrou à six pans fourni. Pliez la bande pour pouvoir la placer comme il faut.
6. Installez les boutons sur la radio.

ATTENTION: L'arrière de la radio doit être soutenu par la bande pour éviter que le poids de la radio n'endommage le tableau de bord ou que les vibrations ne nuisent au bon fonctionnement de celle-ci.

Installation à l'Aide d'un Nécessaire

1. Si vous devez utiliser un nécessaire d'installation pour monter la radio à votre véhicule, suivez les directives fournies avec le nécessaire d'installation pour fixer la radio à la plaque de fixation fournie avec ce nécessaire.
2. Câblez la radio et vérifiez qu'elle fonctionne en suivant les directives de la section "Câblage" on page 19.

3. Installez l'assemblage radio/plaque de fixation sur la partie située sous le tableau de bord selon les directives du nécessaire d'installation.
4. Fixez la bande de soutien à la radio et au tableau de bord comme l'indique la section "Montage de la Radio".
5. Remplacez le panneau de garnissage du tableau de bord et installez les boutons sur les tiges de la radio.

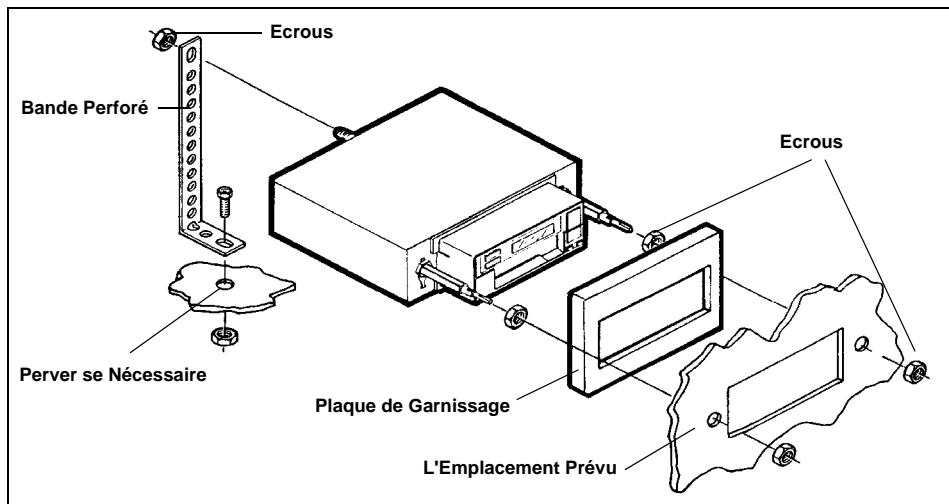

INSTRUCTIONS D'OPERATION

① Interrupteur en Marche/en Arrêt/Contrôle du Volume

Faites tourner le bouton **ON/VOL** (1) à droite pour mettre l'appareil en marche. Continuez à tourner jusqu'à ce que le niveau de volume désiré soit atteint.

② Sélectionneur de Bande AM/FM



Appuyez sur le bouton **AM/FM** (2) pour changer la bande radio de AM à FM. Des transmissions FM seront reçues avec l'interrupteur dans la position , et des transmissions AM seront reçues avec l'interrupteur dans la position .

③ Contrôle de Syntonisation à la Main

Faites tourner le bouton **TUNING** (3) à la droite ou à la gauche pour sélectionner la station de radio désirée. Lorsque vous syntonisez une station, ajustez toujours le contrôle pour que vous receviez le signal plein et que vous êtes au centre de la fréquence transmise. Si la radio n'est pas sur la fréquence, vous pouvez avoir du bruit et d'autres problèmes de réception. L'aiguille du cadran va bouger à travers le cadran pour indiquer la fréquence à laquelle vous êtes syntonisez.

④ Sélectionneur de FM Local ou à Distance

Cet interrupteur de sélection permettra une réception maximale dans les régions de signal fort et faible FM. Pour des conditions de réception normale et lorsque

vous recevez une gamme large de signalements, y compris des stations faible et distantes, l'interrupteur doit être dans la position in (DX) qui permettra un signal maximum au récepteur. Lorsque vous êtes dans une région de signal extrêmement forte (locale), réglez l'interrupteur à la position Locale (LOC) (position ) . Cela va éliminer des signalements faibles et supprimer des signalements trop forts, pour éviter de surcharger l'entrée de récepteur. Lorsque vous quittez une région de signal fort, retournez l'interrupteur au réglage DX (position ) .

A NOTER : Le sélectionneur local/à distance n'affecte que les signalements FM et n'aura aucun effet sur la réception AM.

⑤ Porte de la Cassette

Tenez la cassette avec le bord de la bande exposée à droite et insérez-la dans la porte de la cassette. Déprimez jusqu'à ce que la cassette s'engage et commence à jouer.

A NOTER : Observez les précautions d'opération de cassette dans la section Soins et Entretien de ce guide.

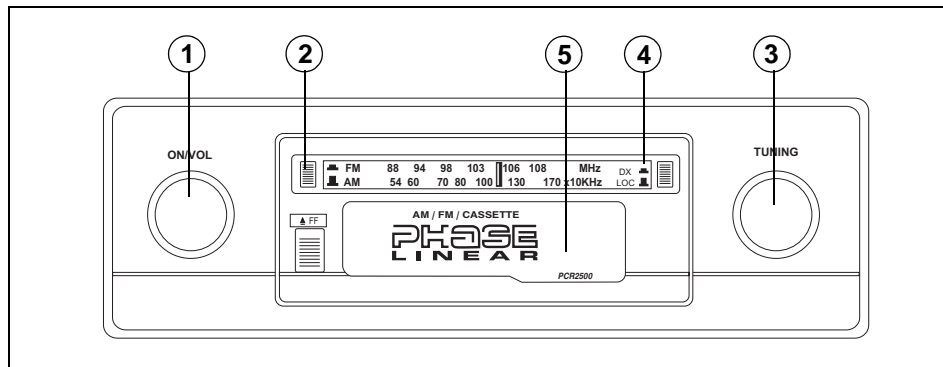

INSTRUCTIONS D'OPERATION

⑦ Bouton d'Éjection/Avance Rapide

Ce bouton performer deux fonctions. Pour éjecter la cassette, déprimez le bouton jusqu'au bout et puis relâchez. La cassette va éjecter et l'opération radio reprendra. Pour faire une avance rapide déprimez le bouton à mi-chemin dans une position verrouillée. Pour arrêter l'avance rapide et reprendre la reproduction normale déprimez le bouton légèrement et puis relâchez.

A NOTER : Ne laissez jamais une cassette engagée dans l'appareil lorsque vous ne le jouez pas. Cela peut endommager la cassette et/ou le mécanisme de l'appareil. Appuyez toujours sur le bouton d'éjection et enlevez la cassette en quittant le véhicule. Déprimez jusqu'au bout sinon la cassette va être éjectée.

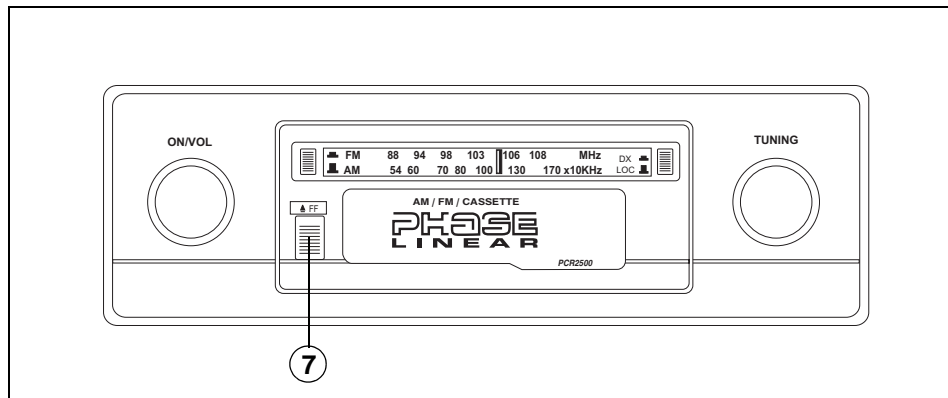

SOIN ET ENTRETIEN/SPECIFICATIONS

La partie radio de votre nouveau système de son n'a pas besoin d'être entretenu. Nous recommandons que vous gardiez ce guide pour une référence générale sur les fonctions multiples trouvées dans cet appareil. Comme avec n'importe quelle platine cassette, la section cassette de ce système de son exige un entretien minimum pour le garder en bonne condition. Les suggestions de soin et d'entretien suivantes doivent être suivies, pour prévenir le mauvais fonctionnement du système cassette.

- Achetez une trousse d'entretien de cassette de votre magasin local. Utilisez-la ! Vous devez nettoyer le mécanisme de cassette toutes les 20 ou 30 heures d'opération. Une platine cassette sale va donner une qualité de son pauvre.
- N'utilisez pas de cassette qui joue pendant plus de 45 minutes à chaque face.
- N'insérez pas une cassette qui paraît être cassée, tordue, sale ou avec des étiquettes déchirées.
- Protégez vos cassettes des rayons de soleil direct ou des températures audessous-de zéro. Si une cassette est froide permettez-la à se réchauffer avant de l'utiliser.
- Ne gardez pas une cassette dans la platine lorsque vous ne la jouez pas.

Avant d'insérer une cassette dans la platine, vérifiez que la bande est bien emboînée sur les bobines. Enlevez la lâcheté en utilisant un crayon pour tourner le moyeu de la cassette.

Spécifications Techniques



Indices de Puissance CEA

Sortie puissance : 3 watts RMS x 2 chaînes multiplié par 4 ohms @ < 1% THD + N
 Rapport signal au bruit : 60dBA sous référence (Référence : 1 watt, 4ohms)
 Réponse fréquence : 20Hz à 20kHz, -3dB
 Référence d'alimentation voltage : 14.4 VDC

Tuner FM

Gamme de syntonisation : 87.5 MHz à 107.9 MHz
 Sensibilité mono : 18dBf
 Sensibilité d'assourdissement stéréo 50dB : 20dBf
 Séparation stéréo @ 1kHz : >30dB
 Réponse fréquence : 30Hz à 12kHz, -3dB

Tuner AM

Gamme de syntonisation : 530 kHz à 1710kHz

Sensibilité @ 20dB signal au bruit: 30 uV
 Réponse fréquence : 30Hz à 2kHz, -3dB

Général

Alimentation : 11 à 16 VDC, terre négative
 Fusibles : 3 amp/AGC
 Dimensions : 7"x 7" x 2" (178mm x 178mm x 51mm)

Les spécifications peuvent changer sans avis préalable.

GARANTIE LIMITÉE DE 3 MOIS

AUDIOVOX CORPORATION (la Société) garantit à l'acheteur initial du produit que si tout ou partie de ce produit, en cours d'utilisation et sous des conditions normales, venait à présenter des vices de matière primitive ou des défauts de fabrication, dans les 3 mois suivant la date d'achat initial, ce(s) défaut(s) sera(seront) réparé(s) ou remplacé(s) par un produit neuf ou reconditionné (au choix de la Société), sans frais de pièces ni de main-d'oeuvre. Si ce produit doit être réparé ou remplacé durant la période de la Garantie, il doit être expédié, accompagné d'un document prouvant qu'il est couvert par la garantie (ex. contrat de vente daté) en précisant la (les) défektivité(s), transport prépayé, au centre de garantie dont l'adresse apparaît ci-dessous.

Cette Garantie ne couvre pas l'élimination des parasites ou des bruits générés par le moteur, la correction des problèmes d'antenne, les frais encourus pour l'installation, le retrait ou la réinstallation du produit, ni les dommages causés aux cassettes, disques compacts, accessoires ou au système électrique du véhicule. Cette Garantie ne s'applique pas aux produits ou aux parties constituantes qui, de l'avis de la Compagnie, ont été endommagés par suite de modification, d'installation incorrecte, de mauvaise manipulation, d'utilisation abusive, de négligence, d'accident,

ou encore du retrait ou du griffonnage des inscriptions ou de l'étiquette code à barres/ numéro de série installé en usine. SELON LES TERMES DE CETTE GARANTIE, LA RESPONSABILITE DE LA SOCIETE EST LIMITEE A LA REPARATION OU AU REMPLACEMENT, TEL(LE) QU'IL(ELLE) EST STIPULE(E) CI-DESSUS ET, EN AUCUN CAS, LA RESPONSABILITE DE LA SOCIETE NE POURRA EXCEDER LE PRIX D'ACHAT PAYE PAR L'ACHETEUR DU PRODUIT.

Cette Garantie remplace toute autre garantie expresse ou responsabilité. TOUTE GARANTIE TACITE, COMPRENANT TOUTE GARANTIE DE QUALITE LOYALE ET MARCHANDE, EST LIMITEE A LA DUREE DE CETTE GARANTIE ECRITE. TOUTE ACTION POUR RUPTURE DE TOUTE GARANTIE, SELON LES TERMES DE LA PRESENTE, COMPRENANT TOUTE GARANTIE IMPLICITE DE QUALITE LOYALE ET MARCHANDE, DOIT ETRE INTENTEE DANS LES 30 MOIS A COMPTER DE LA DATE D'ACHAT INITIAL. EN AUCUN CAS LA SOCIETE NE SERA RESPONSABLE DE TOUT DOMMAGE INDIRECT OU FORTUIT POUR RUPTURE DE CETTE GARANTIE OU DE TOUTE AUTRE GARANTIE, EXPRESSE OU IMPLICITE, DE QUELLE QUE NATURE QUE CE SOIT. Aucune personne ni aucun

représentant n'est autorisé(e) à assumer, au nom de la Société, d'autre responsabilité que celle exprimée dans la présente, et se rapportant à la vente de ce produit.

Certains Etats n'autorise pas les restrictions relatives à la durée d'application des garanties implicites ni l'exclusion ou la limitation des dommages indirects ou fortuits. Dans ces Etats, de telles limitations ou exclusions ne s'appliquent donc pas. Cette Garantie vous donne des droits juridiques spécifiques et vous pouvez également jouir d'autres droits, suivant l'Etat dans lequel vous vivez.

U.S.A : Audiovox Corporation, 150 Marcus Blvd., Hauppauge, NY 11788, 1-800-323-4815

CANADA: Composez le 1-800-323-4815 connaître l'adresse du poste de garantie de votre région.

Audiovox Electronics Corporation
150 Marcus Boulevard
Hauppauge, NY 11788
1-800-323-4815
www.audiovox.com

©2005 Audiovox
v.011505

Free Manuals Download Website

<http://myh66.com>

<http://usermanuals.us>

<http://www.somanuals.com>

<http://www.4manuals.cc>

<http://www.manual-lib.com>

<http://www.404manual.com>

<http://www.luxmanual.com>

<http://aubethermostatmanual.com>

Golf course search by state

<http://golfingnear.com>

Email search by domain

<http://emailbydomain.com>

Auto manuals search

<http://auto.somanuals.com>

TV manuals search

<http://tv.somanuals.com>