

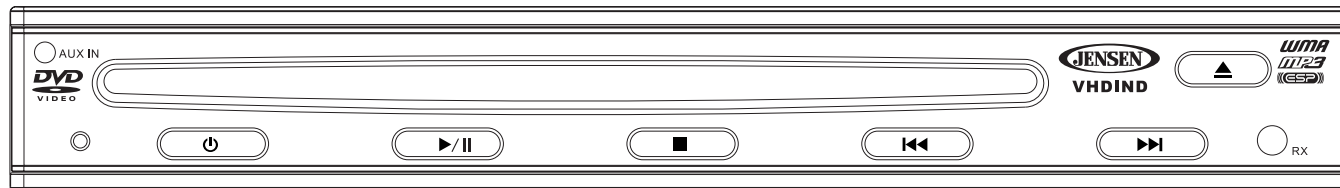

# VHDIND Operation Manual

Manual del Usuario/Guide d'Utilisateur



## Table of Contents

Thank you for choosing a Jensen product. We hope you will find the instructions in this owner's manual clear and easy to follow. If you take a few minutes to look through it, you'll learn how to use all the features of your new Jensen VHDIND for maximum enjoyment.

<b>Preparation</b> .....	1
<b>Installation</b> .....	2
<b>Controls and Indicators</b> .....	3
<b>Remote Control</b> .....	4
<b>Operating Instructions</b> .....	5
<b>Setup</b> .....	6
<b>Troubleshooting</b> .....	8
<b>Specifications</b> .....	9
<b>1-Year Limited Warranty</b> .....	9

## Contenido

Gracias por elegir los productos Jensen. Esperamos que encuentre en este manual instrucciones claras y fáciles de seguir. Si se toma unos pocos minutos para leerlo, aprenderá cómo utilizar todas las funciones de su nuevo VHDIND Jensen para su máximo entretenimiento.

<b>Preparación</b> .....	11
<b>Instalación</b> .....	12
<b>Controles Y Indicadores</b> .....	13
<b>Control Remoto</b> .....	14
<b>Instrucciones de Operación</b> .....	15
<b>Configuración</b> .....	16
<b>Troubleshooting</b> .....	18
<b>Especificaciones</b> .....	19
<b>Garantia Limitada de 1 Año</b> .....	19

## Table des matières

Merci d'avoir choisi un produit Jensen. Nous espérons que vous allez trouver les instructions dans ce guide de propriétaire claires et faciles à suivre. Prenez quelques minutes à le consulter, vous apprendrez à utiliser toutes les fonctions de votre nouvelle VHDIND Jensen pour en tirer une jouissance maximum.

<b>Préparation</b> .....	21
<b>Installation</b> .....	22
<b>Contrôles et indicateurs</b> .....	23
<b>Télécommande</b> .....	24
<b>Instructions d'opération</b> .....	25
<b>Configuration</b> .....	26
<b>Dépannage</b> .....	28
<b>Specifications</b> .....	29
<b>Garantie limitée de 1 An</b> .....	29

## PREPARATION

Congratulations on your purchase of the Jensen VHDIND ½ din slot-in DVD player. The VHDIND is designed to optimize the enjoyment of your favorite DVDs in the mobile environment. This DVD Player is constructed to provide years of reliable, trouble-free service. Please read this manual thoroughly prior to operating the player and save it for future reference. We recommend having your Jensen VHDIND installed by a reputable installation shop.

### Tools and Supplies

You will need these tools and supplies to install your VHDIND:

- Torx type, flat-head and Philips screwdrivers
- Wire cutters and strippers
- Tools to remove existing radio (screwdriver, socket wrench set or other tools)
- Electrical tape
- Crimping tool
- Volt meter/test light
- Crimp connections
- 18 gauge wire for power connections
- 16 – 18 gauge speaker wire

### Precautions



## CAUTION

**RISK OF ELECTRICAL SHOCK  
DO NOT OPEN**

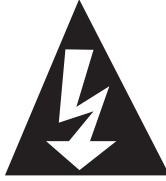

**WARNING: SHOCK HAZARD - DO NOT OPEN**

---

CAUTION: TO REDUCE THE RISK OF ELECTRIC SHOCK, DO NOT REMOVE THE COVER. NO USER SERVICEABLE PARTS INSIDE. REFER SERVICING TO QUALIFIED SERVICE PERSONNEL.

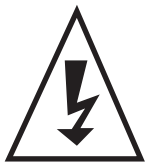

The lightning flash with arrowhead symbol, within an equilateral triangle, is intended to alert the user to the presence of uninsulated 'dangerous voltage' within the product's enclosure that may be of sufficient magnitude to constitute risk of electric shock to persons.



The exclamation point within an equilateral triangle is intended to alert the user to the presence of important operating and maintenance (servicing) instructions in the literature accompanying the appliance.

---

**WARNING: TO REDUCE THE RISK OF FIRE OR ELECTRIC SHOCK, DO NOT EXPOSE THIS DEVICE TO MOISTURE.**

---

For safety reasons, do not allow children to unfasten seat belts to change video media or make any adjustments to the system. Enjoy your entertainment system, but always remember the safety of all passengers is the number one priority.

---

**IMPORTANT NOTICE: An LCD panel and/or video monitor may be installed in a motor vehicle and visible to the driver if the LCD panel or video monitor is used for vehicle information, system control, rear or side observation or navigation. If the LCD panel or video monitor is used for television reception, video or DVD play, the LCD panel or video monitor must be installed so that these features will only function when the vehicle is in "park" or when the vehicle's parking brake is applied.**

---

**An LCD panel or video monitor used for television reception, video or DVD play that operates when the vehicle is in gear or when the parking brake is not applied must be installed to the rear of the driver's seat where it will not be visible, directly or indirectly, to the operator of the motor vehicle.**

---

#### **Objects and Liquid**

Do not insert objects of any kind into the system through its openings; do not spill or spray liquid on or into the system (this may result in a fire or electric shock). Do not place heavy objects on the unit. To ensure proper ventilation and proper operation, never cover or block the slots and openings.

#### **Disassembly**

Do not attempt to disassemble the unit. There is a risk of electric shock and/or exposure to Laser Radiation. Contact qualified service personnel if your system is in need of repair.

#### **Cleaning the Unit**

When cleaning, make sure the system is unplugged from the power source. Do not use any solvents or cleaning materials. Clean the DVD player using a lightly dampened lint free cloth to wipe the unit.

#### **Discs or (DISC Media)**

Do not use irregularly shaped discs such as heart or star-shaped discs as they may cause the unit to malfunction. Do not stick paper, tape or glue on the disc. Do not expose the disc to direct sunlight or heat sources. Do not touch the surface of the disc. Handle the disc by its edges. Clean the disc by wiping the disc from the center out with a soft lint free cleaning cloth. Remove the disc from the unit and store it in its case after playing. Some playback operations of discs may be intentionally fixed by software producers. Unit plays discs according to the disc contents the software producers designed. Therefore, some playback features may not be available. Refer to the instructions supplied with the discs.

**Powering the DVD Player**

This system MUST be powered from switched (Accessory) power as indicated on the marking label. Power should be applied to the unit when the ignition key is in the Run and/or Accessory positions. Use only the supplied power cable provided with this set to avoid electric hazards.

**Operation**

When the temperature rises dramatically from a very low temperature, moisture may condense inside the VHDIND and cause the DVD player to malfunction. If the VHDIND does not operate properly under these conditions, leave the VHDIND turned on for at least 30 minutes to allow the moisture to evaporate.

**Disconnecting the Battery**

To prevent a short circuit, be sure to turn off the ignition and remove the negative (-) battery cable prior to installation.

**NOTE: If the VHDIND is to be installed in a car equipped with an on-board drive or navigation computer, do not disconnect the battery cable. If the cable is disconnected, the computer memory may be lost. Under these conditions, use extra caution during installation to avoid causing a short circuit.**

**INSTALLATION**

Figure 1 - Installation

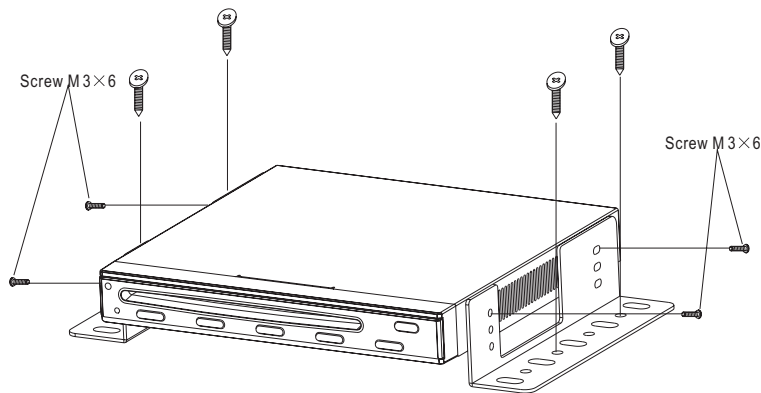

1. Remove the two transport screws.
2. Attach the mounting bracket to the player using the supplied screws.
3. Attach the DVD player to the vehicle using the mounting brackets.

**NOTE: For proper operation of the DVD player, the chassis must be mounted within 20° of horizontal. Make sure the unit is mounted within this limitation.**

4. Connect the wiring adapter to the existing wiring harness.

5. Complete wiring as illustrated in "Figure 2 - Wiring Diagram."
6. Reconnect the battery negative terminal.

**NOTE: When replacing a fuse, be sure to use the correct type and amperage to avoid damaging the radio.**

7. Turn the unit on to confirm operation (ignition switch must be on). If the unit does not operate, recheck all wiring until the problem is corrected.
8. Replace any items you removed from the dashboard.
9. Reinstall the dash panel.

Figure 2 - Wiring Diagram

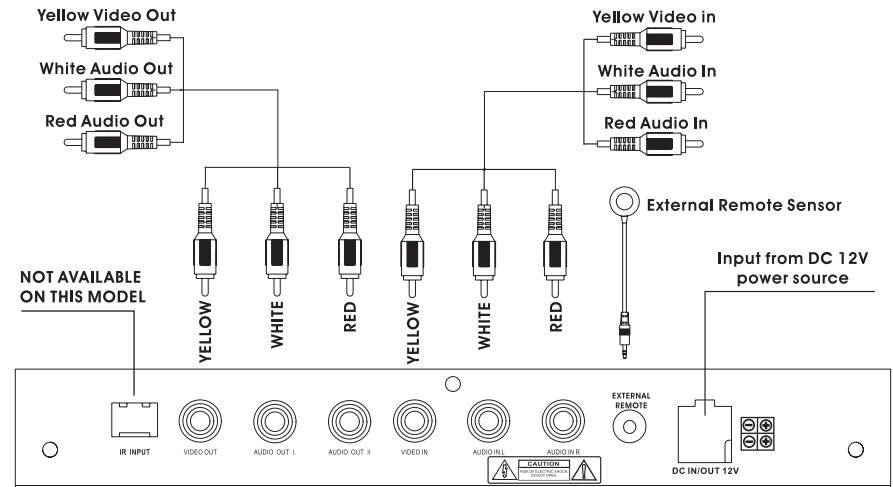

## CONTROLS AND INDICATORS

### 1. **Power Button**

Turn the unit on/off

### 2. **Play/Pause Button**

Play/Execute media or setting

Still Picture

### 3. **Stop Button**

(1 time) Stop at the present playing point

(2 times) Stop playing

### 4. **Previous**

Go back to the preceding chapter, track or scene during play back

### 5. **Next Button**

Go to the next chapter, track or scene during play back

### 6. **Eject Button**

Eject/load the disc

### 7. **Remote Control Sensor**

### 8. **Disc Slot**

### 9. **Reset Button**

Reset system settings to factory default

### 10. **Aux In LED**

Figure 3 - Front Panel Operation

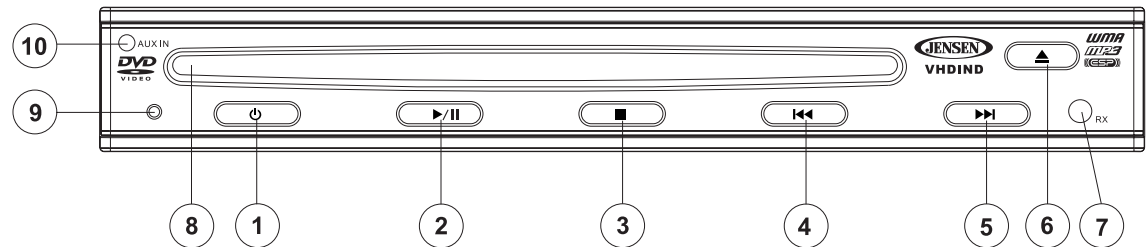

## REMOTE CONTROL

### Inserting the Battery

1. Open the battery compartment cover.
2. Insert the new battery (3V Cr2025).  
Make sure the positive and negative battery terminals are oriented as indicated below.

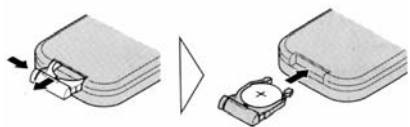

3. Close the cover.

### Using the Remote Control

Point the remote control toward the front of the player (at the remote control sensor).

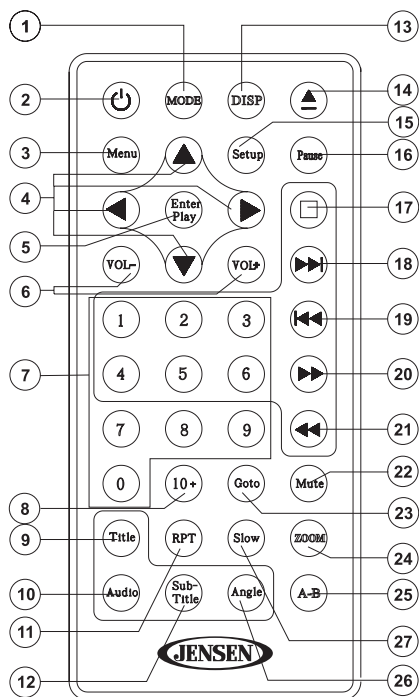

**NOTE:** The operation angle is about 30 degrees in each the direction of the front of the Remote Control Sensor (see page 3).

Table 1: Remote Control Functions

Button		Function		
Name	Ref #	DVD	VCD	CD/MP3
MODE	1	Selects playing mode		
POWER/⏻	2	Turns the power on/off		
MENU	3	Enters the main menu of the disc	Turns on PBC when playing VCD	
⏪, ⏩, ⏴, ⏵	4	Moves cursor up/down or left/right		
Enter/Play	5	Confirms the track/chapter selected with the number key or cursor buttons or returns to playback		
VOL -/VOL+	6	Increases/decreases volume		
1, 2, 3, 4, 5, 6, 7, 8, 9, 0 (Numeric Keypad)	7	Directly accesses chapter		Directly accesses track
10+	8	Increases selection by 10.		
TITLE	9	Enters the title menu of the disc	Plays first ten seconds of each chapter/title	
AUDIO	10	Changes the audio language for disc playback		
RPT	11	Repeats playback of current chapter/track		
SUBTITLE	12	Selects subtitle language		
DISP	13	Displays playing information		
⏏	14	Ejects disc		
Setup	15	Displays or exits the Setup menu		
PAUSE	16	Pauses playback		Pauses playback/starts playback
■	17	Stops playback		
⏭	18	Selects the next chapter/track for playback		
⏮	19	Selects the previous chapter/track for playback		
⏭	20	Fast forwards the disc content		
⏮	21	Fast reverses the disc content		
MUTE	22	Toggles on/off audio output		
GOTO	23	Goes to specific time frame and playback		
ZOOM	24	Zooms in/out on an image		
A-B	25	Sets up repeat playback from time frame A to time frame B		
ANGLE	26	Plays back disc in different angle for a scene	Plays back Picture CD with different angle of picture displayed	
SLOW	27	Activates slow motion playback		

## OPERATING INSTRUCTIONS

### Loading a DVD/VCD/CD Disc

1. Turn the ignition to the Accessory (ACC) position.
2. Press the **POWER/⏻** button.
3. Insert the disc into the disc slot with the label side facing up.

The player starts playback automatically.

---

**NOTE: The player can load a disc while the power is off.**

---

### Playing MP3 Discs

CD-R/RW discs encoded in MP3 format are compatible with this device. After inserting an MP3 Disc, the DVD player will initialize the disc and display the directory (folder) on the monitor. The menu screen appears automatically. You can use the menu screen to change folders and songs. The system plays the songs in the order in which they were recorded onto the disc.

1. Press the **▲** or **▼** buttons to choose a folder from the folder list on the left side of the screen.
2. Press the **ENTER** button to select the highlighted folder. All songs available under the selected folder are listed.
3. Use the **▲** or **▼** button to choose a song from the list.
4. Press **ENTER** to play the selected song.

Use the **▶▶** (NEXT) button to move to the next song. Press the **◀◀** (PREVIOUS) button to move to the beginning of the song.

### Ejecting a Disc

Press the **▲** (EJECT) button to eject the disc.

---

**NOTE: The player can eject a disc while the power is off.**

---

### Stopping play

1. Press the **■** (Stop) button to stop playback. Press the **▶/||** (play) button to resume playback.
2. Press the **■** (Stop) button twice to stop playback and return to the initial Track/Chapter.

### Rapid Forward/Reverse

Press the **▶▶** button to fast forward or the **◀◀** button to rewind during playback. Each time the button is pressed, the speed changes (depending on the disc format) for DVD/VCD/CD/MP3 discs as follows: Normal playback > 2x > 4x > 8x > 20x.

### Skipping Track

To skip to the next track, press the **▶▶** button on the remote control or front panel during playback. Press **◀◀** to move to the previous track.

### Slow Motion Playback (DVD/VCD)

Press the **SLOW** button during playback to activate slow motion playback. Press the **SLOW** button repeatedly to move through the following playback options for DVD/VCD: 1/2x > 1/4x > 1/6x > 1/7x < 1/2x < 1/4x < 1/6x < 1/7x < Normal playback.

### Pause (still picture)

Press the **▶/||** (PAUSE) button during playback to temporarily stop playback. Press **PAUSE** twice to enter the step mode. Press **ENTER** to resume normal playback.

### Menu Operation

A DVD is divided into sections called titles and chapters. When you play a DVD, a root menu appears on the TV or Monitor screen. Contents of the menu vary depending on the disc. Press **MENU** during playback to display the main menu. Some DVDs only allow you to select disc playback options using the DVD root menu.

### Display Mode

During playback, press **DISP** to display the current disc playback information. Press the **DISP** button to remove the display.

### DVD Playback

Disc type, elapsed time, remain time, Title number, Chapter number, view angle, audio channel, audio type, language, and Subtitle number currently playing will be shown on the screen. With the message on the screen, use the arrow buttons to select a different mode. Input a number to change the title or chapter, or press the **ENTER** button to change the mode.

### SVCD, VCD, and CD Playback

When playing an audio CD, the VHDIND will automatically display the following disc playback information.

1. The current track
2. The number of total tracks
3. Playing time of the disc
4. Remaining time of the disc

### MP3 Playback

During MP3 playback, press the **DISP** button to view the elapsed playing time.

### Multi-Angle Function (DVD)

During playback, press **ANGLE** to change the current angle of a disc containing multiple angles. If the disc has only one angle,  appears on the screen, indicating that no other angles are available.

### Subtitle (DVD)

Press the **SUBTITLE** button repeatedly during playback to change the subtitle language for the disc (if available). The number of available subtitle languages will vary depending on the disc.

### Multi-Audio Language Function (DVD)

Press the **AUDIO** button repeatedly during playback to change the language for the audio sound track (if available). The number of available languages will vary depending on the disc. Some discs only contain one language sound track. When there are no other language sound tracks,  is displayed in the top left corner of the screen.

---

**NOTE: Some DVDs only allow access to these functions through the DVD menu.**

---

## Zoom

During playback, press the **ZOOM** button to enlarge the picture by 2x or 3x, with the current zoom multiple displayed on the screen.

## Repeat Play

### DVD Playback

During playback, press the **REPEAT** button once to repeatedly play the current chapter. Press a 2nd time to repeat the current title. Press a 3rd time to cancel the repeat function and resume normal playback.

Repeat mode sequence: Repeat Chapter/Repeat Title/Off.

### SVCD/VCD/CD/MP3 Playback

The default mode for the Repeat feature is "OFF". Press **REPEAT** consecutively to change the repeat options in the following order:

- Repeat Single - repeats the track that is playing.
- Repeat All - repeats the disc that is playing.
- Off

## GOTO a Specific Location on a Disc

Press the **GOTO** button once to display the time and title/chapter search functions. Press **GOTO** again to bookmark the current playing position. Press a third time to escape the function.

## Using Auxiliary Devices

The unit can accept an auxiliary (AUX) signal from external equipment.

1. Connect the equipment and the unit with A/V cables. The AUDIO OUT of the external equipment is connected to the AUDIO IN jack on the front panel of the unit, and the VIDEO OUT of the external equipment is connected to the VIDEO IN Jack of the unit.
2. Turn on the external equipment and the unit.
3. Press the MODE button to select input from an external AV signal. The signals are routed through the Video and Audio output jacks on the DVD unit.

## Playing a JPEG file

- Preview the JPEG file by pressing the **MENU** Button.
- Press **PLAY** to playback the JPEGs in order.
- Press **PAUSE** to stop on a picture.

## SETUP

To access the Setup menu, perform the following steps:

1. Stop disc play.
2. Press **SETUP** in the stop mode. The initial SETUP menu is displayed.
3. Highlight the preferred item using the arrow buttons.
4. Press the **ENTER** button to select the highlighted item.
5. Press **SETUP** again to exit the setup menu.

## Language

This setup page includes all items related to the Language display feature. To access the Language menu, use the left/right arrow buttons to select "Language", and then press **ENTER**.

- Select "OSD Menu" using the up/down arrow buttons, then press **ENTER** to enter the submenu. Select the OSD language you desire using the up/down arrow buttons, and then press **ENTER** to confirm the setting.
- Select "Subtitle" using the up/down arrow buttons, then press **ENTER** to enter the submenu. Select the subtitle language you desire using the up/down arrow buttons, then press **ENTER** to confirm the setting.
- Select "Audio" using the up/down arrow buttons, then press **ENTER** to enter the submenu. Select the audio language you desire using the up/down arrow buttons, then press **ENTER** to confirm the setting.
- Select "Disc Menu" using the up/down arrow buttons, then press **ENTER** to enter the submenu. Select the "DISC Menu" language you desire using the up/down arrow buttons, then press **ENTER** to confirm the setting.

## Video

This setup page includes all items for related to the TV display feature. To access the Video menu, use the left/right arrow buttons to select "Video", and then press **ENTER**.

- Select "Display" using the up/down arrow buttons, then press **ENTER** to enter the submenu.
  - 4:3/PS: When the player is connected to a normal TV, and a wide picture is shown on the full screen.
  - 4:3/LB: When the player is connected to a normal TV, and a wide picture is shown on the screen with a black strip at both the top and bottom of the screen.
  - 16:9: When the player is connected to a wide screen TV, a wide picture is shown on the full screen.Select the aspect ratio you desire using the up/down arrow buttons, then press **ENTER** to confirm the setting.
- Select "TV Type" using the up/down arrow buttons, then press **ENTER** to enter the submenu.
  - Select NTSC format when connected to an NTSC TV.
  - Select PAL format when connected to PAL TV.
  - Select AUTO format for the player to select the TV output format according to the DVD disc format.Select the TV System you desire using the up/down arrow buttons, then press **ENTER** to confirm the setting.

## Rating

This setup page includes all items related to the Rating feature. To access the Rating menu, use the left/right arrow buttons to select "Rating", and then press **ENTER**.

- Select "Password" using the up/down arrow buttons. Enter the default password (3308), then press enter to access the menu.
- Select "Rating" using the up/down arrow buttons. Select the rating level you desire by repeatedly pressing the **ENTER** button. Use the ▲ (UP) button to return to "Password" and input either the default password or any new 4 digit password and press **ENTER**.  
Rating: 1. Kid Safe 2. G 3. PG 4. PG-13 5. PG-R 6.R 7. NC-17 8. Adult

## Subtitle

Select the preferred Subtitle language using the cursor buttons, and then press **ENTER** to confirm.



### Disc Menu

Select the preferred Disc Menu language using the cursor buttons, and then press **ENTER** to confirm.

**NOTE: The Default Password is 3308. This password is always effective even after you have selected your own password and changed it. To avoid the possibility of others using the default password to set the parental level and change the password, you can record this default password in another area and delete it from this manual. Some discs can be limited depending on the age of users while other discs can not.**

#### Restore Defaults

To restore all of the options to the default settings, select "RESTORE DEFAULT" using the up/down arrow buttons and press **ENTER**. This will return all of the settings except parental to the default settings.

**Table 2: Default Settings**

Language	OSD Menu	English
	Subtitle	Off
	Audio	English
	Disc Menu	English
Video	TV Display	Wide
	TV Type	NTSC
Rating	Password	unchanged
	Rating	unchanged

### General Disc Information

**Table 3: Disc Properties**

Symbol	12cm Disc Properties	Max Play Time
	Single side single layer (DVD-5) Single side double layer (DVD-9) Double side single layer (DVD-10) Double side double layer (DVD-18)	(MPEG 2 Method) 133 minutes 242 minutes 266 minutes 484 minutes
	Single side single layer (VCD)	(MPEG 1 Method) 74 minutes
	Single side single layer	74 minutes

**Table 4: Disc Symbols**

Symbol	Meaning
	Number of voice languages recorded. The number inside the icon indicates the number of languages on the disc (maximum of 8).
	Number of subtitle languages available on the disc (maximum of 32).
	Number of angles provided (maximum of 9).
	Aspect ratios available. "LB" stands for Letter Box and "PS" stands for Pan/Scan. In the example on the left, the 16:9 video can be converted to Letter Box video.
	Indicates the region code where the disc can be played. <ul style="list-style-type: none"> <li>Region 1: USA, Canada, East Pacific Ocean Islands</li> <li>Region 2: Japan, Western Europe, Northern Europe, Egypt, South Africa, Middle East</li> <li>Region 3: Taiwan, Hong Kong, South Korea, Thailand, Indonesia, South-East Asia</li> <li>Region 4: Australia, New Zealand, Middle and South America, South Pacific Ocean Islands/Oceania</li> <li>Region 5: Russia, Mongolia, India, Middle Asia, Eastern Europe, North Korea, North Africa, North-West Asia</li> <li>Region 6: Mainland China</li> <li>ALL: All regions</li> </ul>

## TROUBLESHOOTING

**Table 5: Troubleshooting**

Problem	Cause	Corrective Action
Unit will not power on	DVD player fuse blown	Install new fuse with correct rating
	Car battery fuse blown	Install new fuse with correct rating
	Illegal operation	Press the RESET button located in the bottom right corner of the front panel
Remote control does not function	Battery depleted	Replace battery with new one
	Battery installed incorrectly	Remove battery and install correctly
No/low audio output	Improper audio output connection	Check wiring and correct
	Volume set too low	Increase volume level
	Improper "MUTE" connection	Review wiring diagram and check "MUTE" connection
	Speakers damaged	Replace speakers
	Heavily biased volume balance	Adjust the channel balance to the center position
	Speaker wiring is in contact with metal part of car	Insulate all speaker wiring connections
Poor sound quality or distortion	Pirated disc is in use	Use original copy
	Speaker power rating not compatible with unit	Connect proper speakers
	Speaker is shorted	Check speaker contact
Tel-Mute malfunction	"MUTE" wire is grounded	Check that "MUTE" connection is not grounded and that it's properly insulated
Unit resets itself when engine is off	Incorrect connection between ACC and positive battery wire	Check wiring and correct
Interruption occurred during playback	Disc is dirty or scratched	Clean disc or replace
	File is damaged/bad recording	Recreate disc with good files
Incorrect playback message displayed	Message is longer than LCD can display	

**Table 6: Error Messages**

Message Displayed	Cause	Corrective Action
Loading	Disc is being read	
No Disc	Disc is dirty	Clean disc with soft cloth
	Disc is upside down	Insert disc with label side up
	Disc not present in loading compartment	Insert disc
Bad Disc	Disc is dirty	Clean disc with soft cloth
	Disc is upside down	Insert disc with label side up
Unknown disc	Disc format is not compatible with this unit	
Region Error	DVD is not compatible with region code of unit	
Error	Illegal mechanism operation	Press EJECT key for 5 seconds to reset loading mechanism

## Care and Maintenance

1. Do not get water or cleaning fluids on the unit.
2. If the temperature inside the player gets too high, a protection circuit automatically stops play of the disc. If this occurs, allow the unit to cool before operating the player again.
3. Never insert anything other than a 5" (12 cm) compact disc into the player as the mechanism can be damaged by foreign objects.
4. Do not attempt to use a 3" (8 cm) CD-Single disc in this unit, either with or without an adaptor, as damage to the player and/or disc may occur. Such damage is not covered by the Warranty on this product.
5. The CD player may not operate properly in extreme hot or cold. If such conditions occur, allow the interior of the vehicle to reach a normal temperature before using player.
6. We suggest you use a cleaning disc in this unit more frequently than in the unit in your home due to the environmental conditions of the vehicle.

## SPECIFICATIONS

**Supply Voltage:** 10.8V ~ 16V, 13.8V nominal

**Operating Temperature:** 0oC ~ 45oC

**Chassis Dimensions:**

- 178mm X 178mm X 50mm (7.0" X 7.0" X 1.0")
- Dimensions do not include mounting depth needed for cable egress

**Current:**

- Less than 2 amps, nominal 1 amp
- Quiescent < 5mA

**Video System:** NTSC, PAL, Auto

**Disc Compatibility:** DVD-R, DVD-RW, DVD+R, DVD+RW, CD-R, CD-RW, CD-DA, MP3, WMA, HDCD, SVCD, VCD, MPEG, JPEG, MP3/WMA files burned onto a DVD+R/W or DVD-R/W and Kodak Picture CD

**Audio Output Level:**

- 2-channel down mix
- 1VRMS (variable from remote control), nominal into 10k-ohm load

**Video Output Level:** 1V P-P, +0.2V, 75 ohm

**General:**

- Frequency Response: 10Hz ~ 20kHz
- Signal to Noise: 85dB @ 1kHz, nominal
- Channel Separation: >85dB @ 1kHz, nominal
- THD+N: 0.05% @ 1kHz, nominal

\* Specifications subject to change without notice.

## 1-YEAR LIMITED WARRANTY

AUDIOVOX CORPORATION (the Company) warrants to the original retail purchaser of this product that should this product or any part thereof, under normal use and conditions, be proven defective in material or workmanship within 1 year from the date of original purchase, such defect(s) will be repaired or replaced with new or reconditioned product (at the Company's option) without charge for parts and repair labor. To obtain repair or replacement within the terms of this Warranty, please contact Audiovox at the telephone number provided below.

This Warranty does not extend to the elimination of car static or motor noise, to correction of antenna problems, to costs incurred for installation, removal, or reinstallation of the product, or damage to tapes, compact discs, accessories or vehicle electrical systems. This Warranty does not apply to any product or part thereof which, in the opinion of the Company, has suffered or been damaged through alteration, improper installation, mishandling, misuse, neglect, accident, or by removal or defacement of the factory serial number/bar code label(s) or markings. THE EXTENT OF THE COMPANY'S LIABILITY UNDER THIS WARRANTY IS LIMITED TO THE REPAIR OR REPLACEMENT PROVIDED ABOVE AND, IN NO EVENT, SHALL THE COMPANY'S LIABILITY EXCEED THE PURCHASE PRICE PAID BY THE PURCHASER FOR THE PRODUCT.

This Warranty is in lieu of all other express warranties or liabilities. ANY IMPLIED WARRANTIES, INCLUDING ANY IMPLIED WARRANTY OF MERCHANTABILITY, SHALL BE LIMITED TO THE DURATION OF THIS WRITTEN WARRANTY. ANY ACTION FOR BREACH OF ANY WARRANTY HEREUNDER INCLUDING ANY IMPLIED WARRANTY OF MERCHANTABILITY MUST BE BROUGHT WITHIN A PERIOD OF 1 YEAR FROM DATE OF ORIGINAL PURCHASE. IN NO CASE SHALL THE COMPANY BE LIABLE FOR ANY CONSEQUENTIAL OR INCIDENTAL DAMAGES FOR BREACH OF THIS OR ANY OTHER WARRANTY, EXPRESS OR IMPLIED, WHATSOEVER. No person or representative is authorized to assume for the Company any liability other than expressed herein in connection with the sale of this product.

Some states do not allow limitations on how long an implied warranty lasts or the exclusion or limitation of incidental or consequential damage so the above limitations or exclusions may not apply to you. This Warranty gives you specific legal rights and you may also have other rights which vary from state to state.

U.S.A: 1-800-323-4815

CANADA: Call 1-800-323-4815 for the location of a warranty station serving your area.

Audiovox Electronics Corporation  
Hauppauge, NY 11788  
Technical Assistance: 1-800-323-4815  
www.jensen.com

© 2005 Audiovox  
Ver 101405  
Printed in China



## PREPARACIÓN

Felicitaciones por comprar el reproductor de DVD Jensen VHDIND con ranura interna de ½ din. El VHDIND está diseñado para optimizar su experiencia al disfrutar de sus DVD en un entorno móvil. El Reproductor de DVD está construido para brindar años de servicio confiable y sin problemas.

Por favor, lea este manual completamente antes de operar el reproductor y guárdelo para futuras referencias. Recomendamos hacer instalar su Jensen VHDIND por una tienda reconocida.

### Herramientas y Provisiones

Usted necesitará las siguientes herramientas y provisiones para instalar su VHDIND:

- Llave torx, destornilladores plano y Phillips
- Cúter y peladores de cables
- Herramientas para quitar el radio existente (destornillador, set de llave de casquillo y otras herramientas).
- Cinta aisladora
- Herramienta crimpadora
- Luz de testeo/medición de voltios
- Conectores para crimpar
- Cable de calibre 18 para conexiones eléctricas
- Cable para altavoz de calibre 16 - 18

### Precauciones

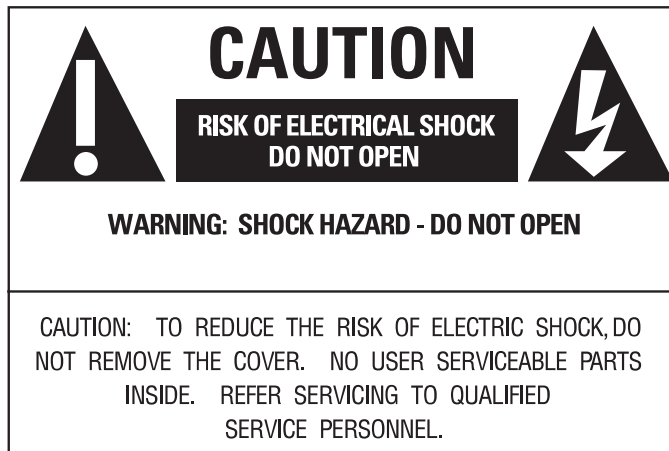

La luz intermitente con el símbolo con punta de flecha dentro de un triángulo equilátero tiene como objetivo alertar al usuario de la presencia de "voltaje peligroso" no aislado dentro del producto, que puede ser lo suficientemente importante como para constituir para las personas un riesgo de choque eléctrico.



El signo de exclamación dentro de un triángulo equilátero tiene como objetivo alertar al usuario sobre instrucciones de operación y mantenimiento (servicio) importantes en el manual que acompaña el producto.

**ADVERTENCIA: PARA REDUCIR EL RIESGO DE INCENDIO O CHOQUE ELÉCTRICO, NO EXPONGA ESTE DISPOSITIVO A LA HUMEDAD.**

Por motivos de seguridad, no permita a los niños quitarse los cinturones de seguridad para cambiar el video o realizar ajustes al sistema. Disfrute de su sistema de entretenimiento, pero siempre recuerde la seguridad de todos los pasajeros en la prioridad.

**AVISO IMPORTANTE: Un panel LCD y/o un monitor de video se puede instalar en un vehículo, visible al conductor, si el panel LCD o monitor de video se utiliza para obtener información del vehículo, controlar el sistema, observar la parte trasera y los lados, o para navegación. Si el panel LCD o el monitor de video se utiliza para recepción de televisión, o para reproducción de video o DVD, el LCD o el monitor se debe instalar de tal forma que estas funciones solamente se puedan activar cuando el vehículo está en "Park" (Estacionado) o cuando el freno de mano esté activado.**

**Un panel LCD o monitor de video utilizado para recepción de televisión, o para reproducción de video o DVD que opere cuando el vehículo esté andando o cuando el freno de mano no esté activado, se debe instalar en la parte trasera del asiento del conductor, donde no sea visible, directa o indirectamente para el conductor del vehículo.**

### Objetos y Líquidos

No inserte objetos de ningún tipo en el sistema por sus aberturas; no derrame o rocíe líquido sobre o dentro del sistema (esto puede causar un incendio o choque eléctrico). No coloque objetos pesados sobre la unidad. Para asegurar una ventilación y una operación adecuadas, nunca cubra o bloquee ranuras o aperturas.

### Desmontaje

No intente desmontar la unidad. Existe un riesgo de choque eléctrico y/o exposición a Radiación Láser. Contáctese con un servicio técnico calificado si su sistema necesita reparación.

### Limpiando la Unidad

Cuando limpie la unidad, asegúrese de que el sistema esté desenchufado de la fuente de alimentación. No utilice ningún solvente o material de limpieza. Limpie el reproductor de DVD utilizando un trapo sin hilachas y apenas húmedo para limpiar la unidad.

### Discos o (Multimedia DISC)

No utilice discos con formas irregulares tal como de corazón o de estrella pues puede causar un mal funcionamiento de la unidad. No pique papeles, cintas o pegamento en los discos. No exponga el disco a la luz del sol o a fuentes de calor. No toque la superficie de los discos. Toque los discos solamente por sus bordes. Limpie el disco pasando un paño sin hilachas desde el centro hacia afuera. Quite el disco de la unidad y guárdelo en su caja luego de escucharlo. Algunas reproducciones de discos pueden estar intencionalmente arregladas por los productores del software. La unidad reproduce discos de acuerdo a su contenido, los productores del software diseñaron entonces que algunas funciones de reproducción no estén disponibles. Refiérase a las instrucciones provistas con los discos.

**Encendiendo el Reproductor del DVD**

Este sistema DEBE ser encendido de su fuente de alimentación (Accesorio) como se indica en la etiqueta. La energía se debería aplicar a la unidad cuando la llave de ignición esté en Marcha y/o posiciones accesorias. Utilice solamente el cable de energía provisto con este equipo para evitar riesgos eléctricos.

**Operación**

Cuando la temperatura pase dramáticamente desde muy baja a muy alta, la humedad se puede condensar dentro del VHDIND y causar que el DVD funcione mal. Si el VHDIND no opera adecuadamente bajo éstas condiciones, deje el VHDIND encendido por al menos 30 minutos para que se evapore la humedad.

**Desconexión de la Batería**

Para prevenir un cortocircuito, asegúrese de apagar la ignición y quitar el cable negativo (-) de la batería antes de la instalación

**NOTA: Si el VHDIND se instala en un automóvil equipado con una unidad a bordo o una computadora de navegación, no desconecte el cable de la batería. Si el cable se desconecta, la memoria de la computadora puede borrarse. Bajo estas condiciones, sea muy cuidadoso durante la instalación para evitar un posible cortocircuito.**

**INSTALACIÓN**

Figura 1 - Instalación

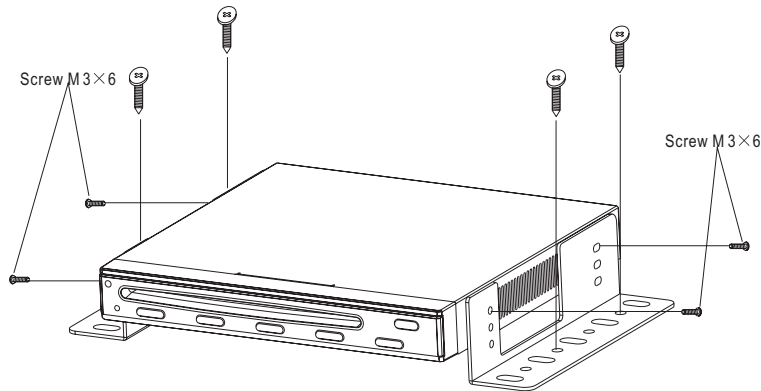

1. Quite los dos tornillos para transporte.
2. Adjunte la ménsula de montaje al reproductor utilizando los tornillos provistos.
3. Fije el reproductor de DVD al vehículo usando las ménsulas de montaje.

**NOTA: Para una correcta operación del equipo de DVD, el chasis debe estar montado dentro de los 20° de horizontalidad. Asegúrese de que la unidad esté montada dentro de este límite.**

4. Conecte el adaptador del cableado al arnés de cableado existente.
5. Complete el cableado como se ilustra en Figura 2 - Diagrama de Cableado.
6. Reconecte el terminal negativo de la batería.

**NOTA: Cuando reemplace un fusible, asegúrese de utilizar el tipo y amperaje correcto para evitar dañar el radio.**

7. Encienda la unidad para confirmar su operación (la ignición debe estar encendida). Si la unidad no opera, verifique nuevamente todas las conexiones de cables hasta que se solucione el problema.
8. Vuelva a colocar cualquier objeto que haya sacado del tablero.
9. Reinstale el panel del tablero.

Figura 2 - Digrma de Cableado

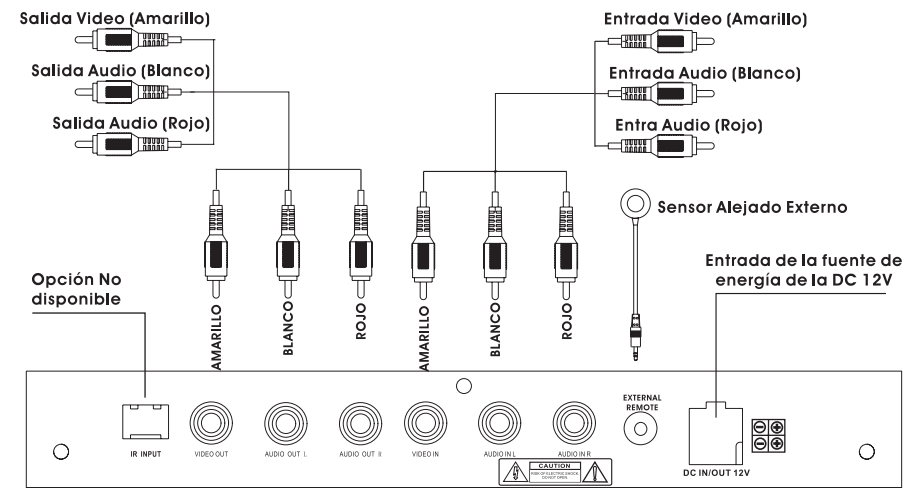

## CONTROLES Y INDICADORES

### 1. **Botón de Encendido**

Encienda/Apague la unidad

### 2. **Botón de Reproducción/Pausa**

Inicie Reproducción/Ejecute el objeto o configuración  
Imagen Fija

### 3. **Botón Detener (Stop)**

(Una vez) Detiene en el punto de reproducción actual  
(Dos veces) Detiene la reproducción

### 4. **Anterior**

Vuelve al capítulo, pista o escena anterior durante la reproducción

### 5. **Botón Siguiente**

Va al capítulo, pista o escena siguiente durante la reproducción

### 6. **Botón Expulsión**

Expulsa/carga el disco

### 7. **Sensor de Control Remoto**

**Ranura para Disco**

### 9. **Botón de Reiniciar (Reset)**

Presiónelo para volver las configuraciones del sistema como venían de fábrica

### 10. **Aux In LED (Diodo Emisor de Luz Auxiliar de Entrada)**

Figura 3 - Controles e Indicadores

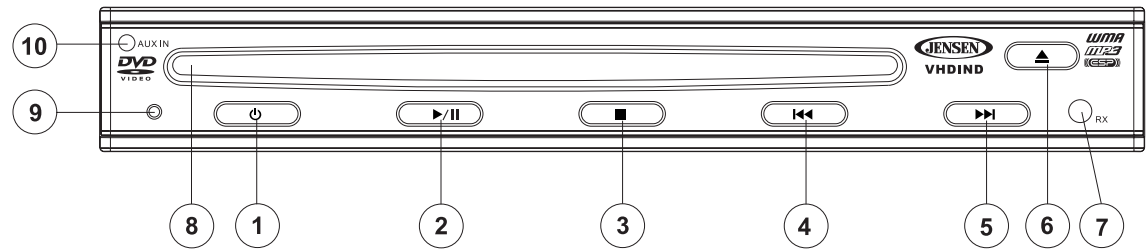

## CONTROL REMOTO

### Insertando la Batería

1. Abra la cubierta del compartimiento de la batería.
2. Inserte la nueva batería (3V Cr2025).  
Asegúrese que los terminales positivos y negativos de la batería están orientados como se indica abajo.

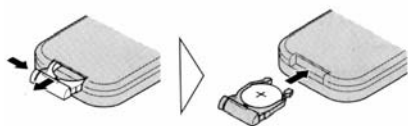

3. Cierre la tapa.

### Using the Remote Control/Utilizando el Control Remoto

Apunte el control remoto hacia el frente del reproductor (al ojo del receptor remoto).

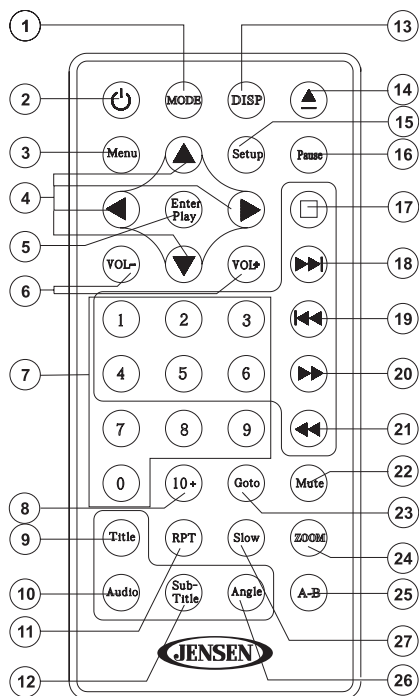

**NOTA:** El ángulo de apertura está aproximadamente a 30 grados en cada dirección del frente del receptor remoto (vea la pagina 13).

Tabla 1: Funciones del Control Remotos

Botón		Función		
Nombre	Ref #	DVD	VCD	CD/MP3
MODE	1	Selecciona el modo de reproducción		
POWER/⏻	2	Enciende/apaga		
MENU	3	Ingresa al menú principal del disco	Enciende el PBC cuando reproduce VCD	
⏪, ⏩, ⏴, ⏵	4	Mueve el cursor arriba/abajo o izquierda/derecha		
Enter/Play	5	Confirma la pista/capítulo seleccionado con el número de tecla o botones del cursor, o regresa a reproducción.		
VOL -/VOL+	6	Incrementa/disminuye el volumen		
1, 2, 3, 4, 5, 6, 7, 8, 9, 0 (Teclado Numérico)	7	Ingresa directamente al capítulo		Ingresa directamente a la pista
10+	8	Incrementa selección por 10.		
TITLE	9	Ingresa al menú de títulos del disco	Reproduce los primeros diez segundos de cada capítulo/título	
AUDIO	10	Cambia el audio del lenguaje en la reproducción de un disco		
RPT	11	Repite la reproducción del capítulo/pista actual		
SUBTITLE	12	Selección de lenguaje para el subtítulo		
DISP	13	Muestra información sobre la reproducción		
▲	14	Eyecta el disco		
Setup	15	Muestra o sale del menú de configuración (Setup)		
PAUSE	16	Detiene la reproducción		Detiene la reproducción/ Inicia la reproducción
■	17	Detiene la reproducción		
▶▶	18	Selecciona el capítulo/pista siguiente para reproducir		
◀◀	19	Selecciona el capítulo/pista previo para reproducir		
▶▶	20	Adelante el contenido del disco		
◀◀	21	Retroceso rápido del contenido del disco		
MUTE	22	Alterna salida de audio encendido/apagado		
GOTO	23	Va a un momento determinado y reproduce		
ZOOM	24	Se acerca o se aleja de una imagen		
A-B	25	Configurar para reproducir en repetición desde A hasta B		
ANGLE	26	Reproduce el disco en un diferente ángulo para una escena	Reproduce un CD de Imágenes con ángulo diferente del exhibido	
SLOW	27	Activa la reproducción lenta		



## INSTRUCCIONES DE OPERACIÓN

### Cargando el Disco DVD/VCD/CD

1. Gire la ignición a la posición Accesorio (ACC).
2. Presione el botón **POWER/⏻**.
3. Inserte el disco dentro de la ranura con el lado del sello hacia arriba.

El reproductor se inicia automáticamente.

---

**NOTA:** El reproductor puede cargar un disco mientras está apagado.

---

### Reproduciendo discos MP3

Discos CD-R/RW que tienen formato MP3 son compatibles con este dispositivo. Luego de insertar un disco MP3, el reproductor de DVD inicializará el disco y el directorio (carpeta) se mostrará en el monitor. La pantalla de menú aparece automáticamente. Usted puede usar la pantalla de menú para cambiar carpetas y canciones. El sistema reproduce las canciones en el orden en el cual fueron grabadas en el disco.

1. Presione los botones ▲ o ▼ para elegir una carpeta de la lista de carpetas en el lado izquierdo de la pantalla.
2. Presione el botón **ENTER** para seleccionar la carpeta remarcada. Todas las canciones disponibles bajo la carpeta seleccionada serán listadas.
3. Utilice los botones ▲ o ▼ para elegir una canción de la lista.
4. Presione **ENTER** para ejecutar la canción seleccionada.

Utilice el botón **▶▶** (Siguiente) para moverse a la próxima canción. Presione el botón **◀◀** (Previo) para volver al inicio de la canción.

### Eyectar un Disco

Presione el botón **▲** (EJECT) para eyectar el disco.

---

**NOTA:** El reproductor puede eyectar un disco mientras está apagado.

---

### Detener Ejecución

1. Presione el botón **■** (Stop) para detener la reproducción. Presione el botón **▶/||** (Play) para reasumir la reproducción.
2. Presione el botón **■** (Stop) dos veces para detener la reproducción y volver a la Pista/Capítulo inicial.

### Rapid Forward/Reverse

Avance/Retroceso Rápido

Presione el botón **▶▶** para avance rápido y el botón **◀◀** para retroceso rápido durante la reproducción. Cada vez que el botón se presiona, la velocidad cambia (dependiendo del formato del disco) para discos DVD/VCD/CD/MP3 de la siguiente forma: Reproducción normal > 2x > 4x > 8x > 20x.

### Salteando Pistas

Para saltar a la siguiente pista, presione el botón **▶▶** en el control remoto o en el panel delantero durante la reproducción. Presione **◀◀** para ir a la pista previa.

### Reproducción Lenta (DVD/VCD)

Presione el botón **SLOW** durante la reproducción para activar la reproducción lenta. Presione el botón **SLOW** repetidas veces para moverse a través de las siguientes opciones de reproducción para DVD/VCD: 1/2x > 1/4x > 1/6x > 1/7x < 1/2x < 1/4x < 1/6x < 1/7x < Reproducción normal.

### Pause (imagen congelada)

Presione el botón **▶/||** (PAUSE) durante la reproducción para detener temporalmente la reproducción. Presione **PAUSE** dos veces para ingresar el modo de paso. Presione **ENTER** para reasumir la reproducción normal.

### Menú de Operación

Un DVD se divide en secciones llamadas títulos y capítulos. Cuando usted reproduce un DVD, un menú raíz aparece en el TV o Monitor. Los contenidos del menú varían dependiendo del disco. Presione **MENU** durante la reproducción para mostrar el menú principal. Algunos DVDs solamente le permiten seleccionar las opciones de reproducción usando el menú raíz del DVD.

### Modo de Exhibición

Durante la reproducción, presione **DISP** para mostrar la información de reproducción del disco actual. Presione el botón **DISP** para quitar la información en pantalla.

### Reproducción de DVD

En pantalla se mostrará el tipo de disco, tiempo transcurrido, tiempo restante, número de Título, número de Capítulo, ángulo de vista, canal de audio, tipo de audio, lenguaje y número de Subtítulo actualmente en reproducción. Con el mensaje en pantalla, utilice los botones con flechas para seleccionar un modo diferente. Ingrese un número para cambiar el título o capítulo, o presione el botón **ENTER** para cambiar el modo.

### Reproducción de SVCD, VCD y CD

Cuando esté escuchando un CD de audio, el VHDIND automáticamente mostrará la siguiente información de reproducción.

1. La pista actual
2. El número total de pistas
3. Tiempo de reproducción del disco
4. Tiempo restante del disco

### Reproducción de MP3

Durante la reproducción de MP3, presione el botón **DISP** para ver el tiempo de reproducción.

### Función Multiángulo (DVD)

Durante la reproducción, presione **ANGLE** para cambiar el ángulo actual de discos que

contengan multiángulos. Si el disco tiene solo un ángulo,  aparece en pantalla, indicando que no hay otros ángulos disponibles.

### Subtítulo (DVD)

Presione el botón **SUBTITLE** repetidas veces durante la reproducción para cambiar el lenguaje de subtítulo del disco (si está disponible). El número de lenguajes de subtítulos disponibles, variarán de acuerdo al disco.

### Multi-Audio Language Function (DVD)

Función de Lenguaje Multiaudio (DVD)

Presione el botón **AUDIO** repetidas veces durante la reproducción para cambiar el lenguaje del audio del disco (si está disponible). El número de lenguajes disponibles, variarán de acuerdo al disco.

Algunos discos solo contienen una pista de sonido con un lenguaje. Cuando no haya otras pistas de audio con otros lenguajes,  se mostrará en pantalla en la esquina izquierda superior de la pantalla.

**NOTA:** Algunos DVDs solamente permiten acceso a estas funciones a través del menú de DVD.

### Zoom (Acercamiento)

Durante la reproducción presione el botón **ZOOM** para agrandar la imagen por 2x o 3x, con el acercamiento múltiple actual exhibido en pantalla.

### Reproducción en Repetición

#### Reproducción de DVD

Durante la reproducción, presione el botón REPEAT una vez para repetir el capítulo actual. Presione una segunda vez para repetir el título actual. Presione una tercera vez para cancelar la función repetir y reasumir una reproducción normal.

Secuencia de modo repetir: Repetir Capítulo/Título/Apagado

#### Reproducción de SVCD/VCD/CD/MP3

El modo por defecto de la función Repetir es "OFF" (Apagado). Presione **REPEAT** consecutivamente para cambiar las opciones de repetir en el siguiente orden:

- Repeat Single - repite la pista en reproducción.
- Repeat All - repite el disco en reproducción.
- Apagado

### GOTO - Ir a una ubicación específica en el Disco

Presione el botón **GOTO** una vez para mostrar las funciones de hora y de búsqueda de título/capítulo. Presione **GOTO** nuevamente para marcar la posición de reproducción actual. Presione una tercera vez para salir de la función.

### Utilizando Dispositivos Auxiliares

La unidad puede aceptar señales auxiliares (AUX) desde un equipo externo.

1. Conecte el equipo y la unidad con un cable A/V. La salida de audio o AUDIO OUT del equipo externo está conectada a la ficha de entrada de audio o AUDIO IN del panel delantero de la unidad, y el VIDEO OUT del equipo externo se conecta a la ficha de VIDEO IN de la unidad.
2. Encienda el equipo externo y la unidad.
3. Presione el botón MODE para seleccionar la entrada desde una señal AV externa. Las señales se encaminan a través de la ficha de salida de Video y la ficha de salida de audio de la unidad DVD.

### Playing a JPEG file

Reproduciendo un archivo JPEG

- Vea previamente un archivo JPEG presionando el botón **MENU**.
- Presione **PLAY** para reproducir JPEGs en orden.
- Presione **PAUSE** para detenerse en una imagen.

## CONFIGURACIÓN

Para acceder al menú de Configuración, siga las siguientes instrucciones:

1. Detenga la reproducción del disco.
2. Presione **SETUP** en modo detener. El menú de configuración inicial o SETUP se exhibe.
3. Marque el tema preferido usando los botones con flechas.
4. Presione el botón **ENTER** para seleccionar el tema remarcado.
5. Presione **SETUP** nuevamente para salir del menú de configuración.

### Lenguaje

Esta página de configuración incluye todos los temas relacionados con la función de exhibición de Lenguaje. Para acceder al menú Lenguaje, use los botones de flechas izquierdo/derecho para seleccionar el lenguaje o "Language", luego presione.

- Seleccione "OSD Menu" usando los botones de flechas hacia arriba/abajo, luego presione **ENTER** para ingresar el submenú. Seleccione el lenguaje de exhibición en pantalla que desea usando los botones hacia arriba o abajo, luego presione **ENTER** para confirmar la configuración.
- Seleccione "Subtitle" usando los botones de flechas hacia arriba/abajo, luego presione **ENTER** para ingresar el submenú. Seleccione el lenguaje de subtítulo que desea usando los botones hacia arriba o abajo, luego presione **ENTER** para confirmar la configuración.
- Seleccione "Audio" usando los botones de flechas hacia arriba/abajo, luego presione **ENTER** para ingresar el submenú. Seleccione el lenguaje de audio que desea usando los botones hacia arriba o abajo, luego presione **ENTER** para confirmar la configuración.
- Seleccione "Disc Menu" usando los botones de flechas hacia arriba/abajo, luego presione **ENTER** para ingresar el submenú. Seleccione el lenguaje del menú de disco que desea usando los botones hacia arriba o abajo, luego presione **ENTER** para confirmar la configuración.

### Video

Esta página de configuración incluye todos los temas relacionados con la función de exhibición de TV. Para acceder al menú Video, use los botones de flechas izquierdo/derecho para seleccionar el lenguaje o "Video", luego presione **ENTER**.

- Seleccione "Display" usando los botones de flechas hacia arriba/abajo, luego presione **ENTER** para ingresar el submenú.
  - 4:3 PS: Cuando el reproductor está conectado a un TV normal y se muestra una imagen ancha en toda la pantalla.
  - 4:3 LB: Cuando el reproductor está conectado a un TV normal y una imagen ancha se muestra en pantalla con una banda negra abajo y arriba de la misma.
  - 16:9: Cuando el reproductor está conectado a un TV de pantalla ancha, se muestra una imagen ancha en toda la pantalla.
- Seleccione la proporción de pantalla que desea usando los botones hacia arriba o abajo, luego presione **ENTER** para confirmar la configuración.
- Seleccione "TV Type" o tipo de TV, usando los botones de flechas hacia arriba/abajo, luego presione **ENTER** para ingresar el submenú.
  - Seleccione el formato NTSC cuando esté conectado a un TV NTSC.
  - Seleccione el formato PAL cuando esté conectado a un TV PAL.
  - Seleccione formato AUTO para el reproductor para seleccionar el formato de salida de TV de acuerdo al formato de disco DVD.

Seleccione el Sistema de TV que desea usando los botones hacia arriba o abajo, luego presione **ENTER** para confirmar la configuración.

### Rating (clasificación)

Esta página de configuración incluye todos los temas relacionados con la función de Calificación. Para acceder al menú de calificación, use los botones de flechas izquierdo/derecho para seleccionar "Rating", luego presione **ENTER**.

- Seleccione la contraseña o "Password" utilizando los botones hacia arriba o hacia abajo. La contraseña por defecto es "3308", así que solamente presione **ENTER** para acceder al menú.
- Seleccione "Rating" utilizando los botones hacia arriba o hacia abajo. Seleccione el nivel de clasificación que desea presionando repetidas veces el botón **ENTER**. Use el botón ▲ (UP) para volver a la contraseña e ingresar ya sea la contraseña por defecto o cualquier nueva contraseña de 4 dígitos y luego presione **ENTER**.

Rating (clasificación): 1. Protección de Menores 2. G 3. PG 4. PG-13 5. PG-R 6.R 7. NC-17 8. Adultos.

### Subtítulos

Seleccione el lenguaje de Subtítulo preferido usando los botones del cursor y confirme presionando **ENTER**.

### Menú de Disco

Seleccione el lenguaje de Menú de Disco o Disc Menu preferido usando los botones del cursor y confirme presionando **ENTER**.

**NOTA: La contraseña por defecto es 3308. La contraseña siempre es efectiva aún cuando usted haya seleccionado su propia contraseña y la haya cambiado. Esto evita la posibilidad de que otros usen su contraseña por defecto para configurar el nivel de protección y cambie la contraseña, usted puede grabar esta contraseña por defecto en otra área y bórrala de este manual. Algunos discos se pueden limitar dependiendo de la edad de los usuarios mientras que otros no.**

### Reestablezca la configuración por defecto

Para reestablecer todas las opciones por defecto seleccione "RESTORE DEFAULT" usando los botones hacia arriba o hacia abajo y presione **ENTER**. Esto hará volver todas las configuraciones, menos la de protección de niños, a la configuración por defecto.

**Tabla 2: Ajustes de Defecto**

Language	OSD Menu	English
	Subtitle	Off
	Audio	English
	Disc Menu	English
Video	TV Display	Wide
	TV Type	NTSC
Rating	Password	sin cambiar
	Rating	sin cambiar

### Información de Disco General

**Table 3: Propiedades del Disco**

Símbolo	Propiedades de Disco de 12 cm	Tiempo de Repord. Máx.
	Lado simple capa simple (DVD-5) Lado simple capa doble (DVD-9) Lado doble capa simple (DVD-10) Lado doble capa doble (DVD-18)	(Método MPEG 2) 133 minutos 242 minutos 266 minutos 484 minutos
	Lado simple capa simple (VCD)	(Método MPEG 1) 74 minutos
	Lado simple capa simple	74 minutos

**Table 4: Símbolos de Disco**

Símbolo	Significado
	Número de lenguajes de voz grabados. El número dentro del ícono indica el número de lenguajes en el disco (máximo de 8).
	Número de lenguajes en subtítulo disponibles en el disco (máximo de 32).
	Número de ángulos provistos (máximo de 9).
	Proporción de imagen disponible. "LB" significa Letter Box (Buzón) y "PS" significa Pan/Scan (paneo/escaneo). En el ejemplo en la izquierda, el video 16:9 se puede convertir a video Letter Box.
	Indica el código de área donde el disco se puede pasar. <ul style="list-style-type: none"> <li>• Región 1: USA, Canadá, Islas del Océano Pacífico Este</li> <li>• Región 2: Japón, Europa de Oeste, Europa del Norte, Egipto, Sudáfrica y Oriente Medio.</li> <li>• Región 3: Taiwán, Hong King, Corea del Sur, Tailandia, Indonesia y Asia del sudeste.</li> <li>• Región 4: Australia, Nueva Zelanda, América Central y América del Sur, Islas Oceánicas del Pacífico Sur/Oceanía.</li> <li>• Región 5: Rusia, Mongolia, India, Asia Central, Europa del Este, Corea del Norte, África del Norte, Asia Noroeste.</li> <li>• Región 6: China Continental</li> <li>• TODO: Todas las Regiones</li> </ul>

## TROUBLESHOOTING

**Tabla 5: Troubleshooting**

Problem	Cause	Corrective Action
La unidad no se encenderá	El Fusible del DVD se quemó	Instalar un nuevo fusible con la clasificación adecuada
	El fusible de la batería del auto se quemó	Instalar un nuevo fusible con la clasificación adecuada
	Operación Ilegal	Presione el botón <b>RESET</b> localizado en la esquina derecha inferior del panel delantero
Control remoto no funciona	Batería vacía	Reemplace la batería por una nueva
	Batería instalada incorrectamente	Quite la batería e instálela correctamente
No hay sonido o es bajo	Conexión de salida de audio inadecuada	Verifique el cableado y corríjalo
	Se puso el volumen muy bajo	Incremente el nivel de volumen
	Conexión "MUTE" inadecuada	Revise el diagrama del cableado y verifique la conexión "MUTE"
	Altavoces dañados	Reemplace los altavoces
	Balace de volumen fuertemente sesgado	Ajuste el balance del canal a la posición central
	El cable del altavoz está en contacto con una parte de metal del automóvil	Aísle todos los cables de conexión del altavoz
Calidad de sonido pobre o distorsión	Disco pirata en uso	Utilice copias originales
	Potencia de parlante no compatible con la unidad	Conecte altavoces adecuados
	Altavoz está cortado	Verifique el contacto del altavoz
Malfuncionamiento del Tel-Mute	El cable de "MUTE" está conectado a tierra	Verifique que la conexión "MUTE" no esté a tierra y que esté apropiadamente aislada
La unidad se reinicia sola cuando el motor está apagado	Conexión incorrecta entre el ACC y el cable de batería positivo	Verifique el cableado y corríjalo
Ocurrió una interrupción durante la reproducción	Disco sucio o rayado	Limpie el disco o reemplace
	El archivo está dañado o mal grabado	Cree nuevamente el disco con archivos buenos
Se muestra un mensaje de reproducción incorrecta	El mensaje es más largo de lo que puede mostrar el LCD	

**Tabla 6: Mensajes de Errors**

Mensaje Mostrado	Causa	Acción Correctiva
Carga	El disco está siendo leído	
No Disc (no hay disco)	El disco está sucio	Limpie el disco con una tela suave
	El disco está al revés	Inserte el disco con el sello hacia arriba
	El disco no está en el compartimento correspondiente	Inserte un disco
Disco Malo	El disco está sucio	Limpie el disco con una tela suave
	El disco está al revés	Inserte el disco con el sello hacia arriba
Disco desconocido	El formato del disco no es compatible con esta unidad	
Region Error (Error de Región)	El DVD no es compatible con el código de región de la unidad	
Error	Operación del mecanismo ilegal	Presione <b>EJECT</b> por 5 segundos para reiniciar el mecanismo de carga

## Cuidado y Mantenimiento

1. No ponga agua o fluidos de limpieza en la unidad.
2. Si la temperatura dentro del reproductor llega a ser muy caliente, un circuito de protección automáticamente detendrá la ejecución del disco. En este caso, deje que la unidad se enfríe antes de utilizar nuevamente el reproductor.
3. Nunca inserte nada que no sea un disco compacto de 5" (12 cm) dentro del reproductor, pues el mecanismo se puede dañar debido a objetos extraños.
4. No intente utilizar CD simples de 3" (8 cm.) en esta unidad, con o sin adaptador, pues puede causar daños en el equipo y/o en el disco. Tales daños no están cubiertos por la garantía de este producto.
5. El reproductor de CD puede no operar apropiadamente en calor o frío extremos. Si tales condiciones se dan, espere hasta que el interior del vehículo alcance una temperatura normal antes de utilizar el reproductor.
6. Sugerimos que utilice un disco de limpieza en esta unidad más frecuentemente que en la unidad en su casa debido a las condiciones ambientales del vehículo.

## ESPECIFICACIONES

**Salida de Energía:** 10.8V ~ 16V, 13.8V nominal

**Temperatura de Funcionamiento:** 0oC ~ 45oC

**Dimensiones de chasis:**

- 178mm X 178mm X 50mm (7.0" X 7.0" X 1.0")
- Las dimensiones no incluyen la profundidad del montaje necesitada

**Energía:**

- Menos de 2 amperios, nominal 1 amperio
- Quiescent < 5mA

**Video System:** NTSC, PAL, Auto

**Formatos compatibles:** DVD-R, DVD-RW, DVD+R, DVD+RW, CD-R, CD-RW, CD-DA, MP3, WMA, HDCD, SVCD, VCD, MPEG, JPEG, MP3/WMA y Kodak Picture CD (JPEG)

**Nivel Audio de la Salida:**

- 2-channel abajo se mezclan
- 1VRMS (variable de mando a distancia), nominal en carga de 10kohmio

**Nivel Video de la Salida:** 1V P-P, +0.2V, 75 ohm

**General:**

- Frecuencia de Respuesta: 10Hz ~ 20kHz
- Señal a Coeficiente de Ruido: 85dB @ 1kHz, nominal
- Separación de Canal: >85dB @ 1kHz, nominal
- THD+N: 0.05% @ 1kHz, nominal

\* Especificaciones sujetas a cambios sin notificación.

## GARANTIA LIMITADA DE 1 AÑO

AUDIOVOX CORPORATION (la Compañía) garantiza al comprador minorista original del presente producto que en el caso de que este producto o cualquiera de las partes del mismo, bajo circunstancias y condiciones de uso normal, tuviera algún defecto, tanto en el material como en la mano de obra, dentro de un plazo de 1 año a partir de la fecha de compra original, dicho(s) defecto(s) serán reparados o reemplazados (a criterio de la Compañía) sin cargo alguno por las piezas y la mano de obra para la reparación. Para obtener servicios de reparación o sustitución en virtud de los términos y las condiciones de la presente Garantía, entre en contacto con por favor Audiovox en el número de teléfono proporcionado abajo.

Esta Garantía no cubre la eliminación de la estática del autovól ni los ruidos del motor, la corrección de los problemas de antena, los gastos incurridos para la remoción o la reinstalación del producto, o los daños provocados a las cintas, los discos compactos, los accesorios o los sistemas eléctricos del vehículo. Esta Garantía no se aplica a aquellos productos, o partes de los mismos, que según opinión de la Compañía, hayan sufrido algún daño o fue dañado como consecuencia de alguna alteración, instalación incorrecta, maltrato, uso indebido, negligencia, accidente o por la eliminación o mutilación de las etiquetas correspondientes al número de serie y código de barras de la fábrica. LA RESPONSABILIDAD QUE LA COMPAÑIA ASUME EN VIRTUD DE LA PRESENTE GARANTIA SE LIMITA A LA REPARACION O LA SUSTITUCION QUE SE MENCIONAN ANTES Y, BAJO NINGUNA CIRCUNSTANCIA, LA RESPONSABILIDAD DE LA COMPAÑIA HABRA DE EXCEDER EL PRECIO DE COMPRA QUE EL COMPRADOR PAGO POR EL PRODUCTO.

Esta Garantía reemplaza a toda otra garantía expresa o implícita. TODA GARANTIA IMPLICITA, INCLUYENDO AQUELLAS GARANTIAS IMPLICITAS DE BUENA CALIDAD Y COMERCIALIZACION, ESTARA LIMITADA A LA DURACION DE ESTA GARANTIA ESCRITA. CUALQUIER TIPO DE DEMANDA JUDICIAL POR INCUMPLIMIENTO DE ALGUNAS DE LAS CONDICIONES DE LA GARANTIA ESPECIFICADA EN EL PRESENTE, INCLUIDA CUALQUIER GARANTIA IMPLICITA DE BUENA CALIDAD Y COMERCIALIZACION, DEBERA PRESENTARSE EN EL PLAZO DE 1 AÑO A PARTIR DE LA FECHA DE LA COMPRA ORIGINAL. DE NINGUN MODO LA COMPAÑIA TENDRA RESPONSABILIDAD ALGUNA POR CUALQUIER DAÑO O PERJUICIO INDIRECTO O INCIDENTAL OCASIONADO POR EL INCUMPLIMIENTO DE LA PRESENTE GARANTIA, O DE CUALQUIER OTRA GARANTIA EXPRESA O IMPLICITA. Ninguna persona ni representante está autorizada a asumir responsabilidad alguna en nombre de la Compañía, excepto por lo expresado en la presente garantía, en relación con la venta de este producto.

Algunos estados no permiten limitaciones respecto de la duración de una garantía implícita o la exclusión o limitación de los daños indirectos o incidentales, por lo tanto, es posible que las limitaciones antes citadas no correspondan en su caso. La presente Garantía le otorga derechos especiales y usted puede gozar de otros derechos que varían de un estado a otro.

U.S.A : 1-800-323-4815

CANADA: Llamar a 1-800-323-4815 para la ubicación de la estación que le proporciona servicio de garantía.

Audiovox Electronics Corporation  
Hauppauge, NY 11788  
Technical Assistance: 1-800-323-4815  
www.jensen.com

© 2005 Audiovox  
Ver 101405  
Impreso en China





## PRÉPARATION

Félicitations d'avoir acheté le Jensen VHDIND ½ din fente platine DVD. Le VHDIND est conçu pour optimiser votre jouissance de vos DVDs favoris dans une ambiance mobile. Cette platine DVD a été construite pour fournir un service fiable et sans problèmes pendant des années.

Veuillez lire ce guide bout à bout avant d'opérer la platine et gardez-le pour le futur. Nous recommandons que vous installiez votre Jensen VHDIND par une boutique d'installation de bonne réputation.

### Outils et fournitures

Vous aurez besoin d'outils et fournitures suivants pour installer votre VHDIND.

- Des tournevis à six lobes internes, à tête fraisée et Philips
- Coupeurs de fil et outils à dénuder
- Outils pour enlever la radio existante (tournevis, clé à douille ou d'autres outils)
- Bande électrique
- Outil de sertissage
- Voltmètre/lumière d'essai
- Connexions de sertissage
- Fil de gabarit 18 pour des connexions de puissance
- Fil de haut parleur de gabarit 16 à 18

### Précautions

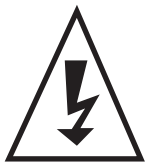
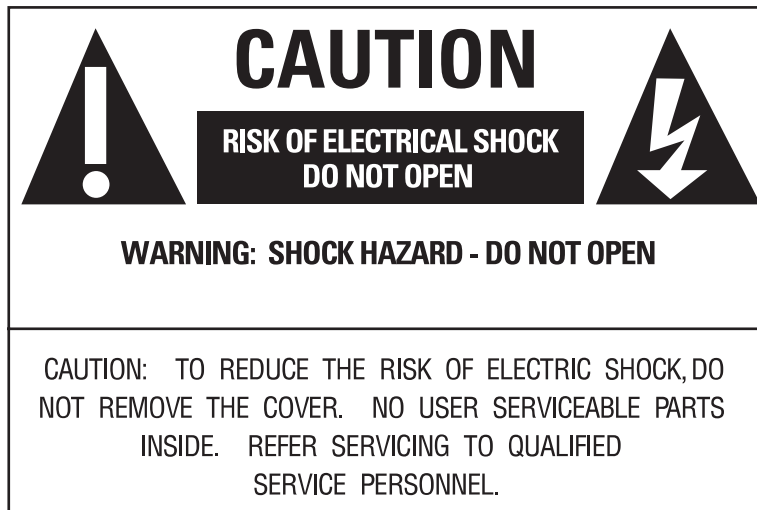

Le coup de foudre avec le symbole tête de flèche à l'intérieur d'un triangle équilatéral est destiné à alerter l'utilisateur de la présence de voltage dangereux non-isolé, à l'intérieur de l'enclos du produit qui peut être d'une dimensions suffisante pour constituer un risque de choc électrique à des personnes.



Le point d'exclamation à l'intérieur d'un triangle équilatéral est destiné à alerter l'utilisateur de la présence des instructions d'entretien et d'opération importantes dans la littérature qui accompagne cet engin.

**AVERTISSEMENT : POUR REDUIRE LE RISQUE D'INCENDIE OU DE CHOC ELECTRIQUE, N'EXPOSEZ PAS CET ENGIN A L'HUMIDITE.**

Pour des raisons de sécurité ne permettez pas aux enfants de déboucler leur ceinture de sécurité pour changer la média vidéo ou pour faire des ajustements au système. Profitez de votre système de divertissement mais ayez toujours à l'esprit que la sécurité des passagers et la priorité.

**AVIS IMPORTANT : Un panneau d'affichage à cristaux liquides et/ou un moniteur vidéo peut être installé dans le véhicule et peut être visible au conducteur si le panneau d'affichage à cristaux liquides ou le moniteur vidéo est utilisé pour l'information sur le véhicule, le contrôle du système, l'observation d'arrière ou des côtés ou la navigation. Si le panneau d'affichage aux cristaux liquides ou le moniteur vidéo est utilisé pour la réception télévisuelle ou la reproduction vidéo ou DVD, le panneau d'affichage aux cristaux liquides ou le moniteur vidéo doit être installé de manière à ce que ces fonctions ne soient pas en marche que lorsque le véhicule est en " park " ou lorsque les freins de parking sont appliqués.**

*Un panneau d'affichage aux cristaux liquides ou un moniteur vidéo qui est utilisé pour la réception télévisuelle ou la reproduction vidéo ou DVD qui opèrent lorsque le véhicule est en motion ou lorsque les freins de parking ne sont pas appliqués, doit être installé à l'arrière du siège du conducteur où il ne sera pas visible, directement ou indirectement, au conducteur du véhicule.*

### Objets et liquides

N'insérez pas d'objets dans le système à travers ses ouvertures, ne versez pas de liquides sur ou dans le système (cela peut provoquer une incendie ou un choc électrique). Ne placez pas d'objets lourds sur l'appareil. Pour assurer une bonne ventilation et l'opération correcte, ne couvrez ni bloquez jamais les fentes et les ouvertures.

### Démontage

N'essayez pas de démonter l'appareil. Il y a un risque de choc électrique ou de la radiation Laser. Prenez contact avec du personnel d'entretien qualifié si votre appareil a besoin de dépannage.

### Nettoyer l'appareil

Lorsque vous nettoyez l'appareil, rassurez vous que l'appareil soit débranché de la source d'alimentation. N'utilisez pas de solutions ou d'autres agents de nettoyage. Nettoyez la platine DVD en utilisant un tissu légèrement trempé dans l'eau pour essuyer l'appareil.

### Disque ou (Média disque)

N'utilisez pas de disque avec une forme irrégulière comme un coeur ou une étoile, comme cela peut entraver le bon fonctionnement de l'appareil. Ne collez pas de papier, ou de bande adhésive ou de la gomme sur le disque. N'exposez pas le disque aux rayons du soleil ou à des sources de chaleur. Ne touchez pas la surface du disque. Tenez le disque par ses bords. Nettoyez le disque en essuyant le disque avec un tissu doux en allant du centre vers la

périphérie. Enlevez le disque de l'appareil et gardez-le dans son étui après la reproduction est terminée. Quelques opérations de reproduction peuvent être fixés d'une manière délibérée par les fabricants de logiciel. L'appareil reproduit les disques selon le contenu du disque conçu par les fabricants, de manière à ce que certaines fonctions de reproduction ne soient pas disponibles. Référez-vous aux instructions fournies avec le disque.

#### Mise en marche de la platine DVD

Ce système DOIT être mis en marche par un interrupteur (Accessoire) comme indiqué sur l'étiquette de marque. La puissance doit être appliquée à l'appareil lorsque le commutateur d'allumage est dans la position Marche et/ou Accessoire. N'utilisez que le câble de puissance fourni avec cet ensemble pour éviter des risques électriques.

#### Opération

Lorsque la température s'élève dramatiquement à partir d'une basse température, l'humidité et la condensation à l'intérieur du DVD peut causer un mauvais fonctionnement de la platine DVD. Si le VHDIND ne fonctionne pas correctement sous ces conditions, laissez le VHDIND en marche pour au moins 30 minutes pour que l'humidité s'évapore.

#### Débrancher la pile

Pour empêcher un court circuit, mettez l'allumage en arrêt et enlevez le câble négatif de la pile avant d'installer.

**A NOTER : Si le VHDIND est installé dans une voiture avec un ordinateur de conduite ou de navigation, ne débranchez pas le câble de la pile. Si le câble est débranché la mémoire de l'ordinateur peut être perdue. Dans ces conditions, prenez des précautions supplémentaires pendant l'installation pour éviter un court circuit.**

## INSTALLATION

Figure 1 - Installation

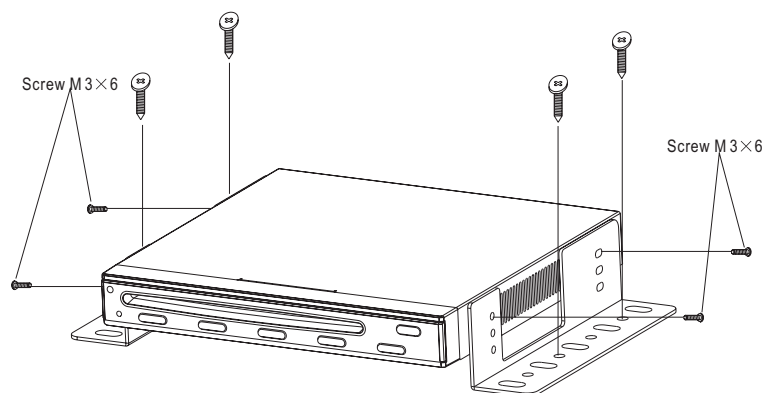

1. Enlevez les deux écrous de transport
2. Attachez l'équerre de montage à la platine en utilisant les écrous fournis

3. Attachez la platine DVD au véhicule en utilisant les équerres de montage.

**A NOTER : Pour une bonne opération de la platine DVD, le châssis doit être monté à l'intérieur de 20° de l'horizontal. Rassurez-vous que l'appareil est monté à l'intérieur de cette limite.**

4. Branchez l'adaptateur de câblage au harnais de câblage existant.
5. Terminez le câblage selon l'illustration dans Figure 2 - diagramme de câblage.
6. Rebranchez la borne négative de la pile.

**A NOTER : Lorsque vous remplacez un fusible, soyez sûr d'utiliser le type et l'ampérage corrects pour éviter de nuire à la radio.**

7. Mettez l'appareil en marche pour confirmer l'opération (le commutateur d'allumage doit être en marche). Si l'appareil ne fonctionne pas, vérifiez tout le câblage jusqu'à ce que le problème soit résolu.
8. Remplacez les articles que vous avez enlevé du tableau de bord.
9. Réinstallez le panneau de bord.

Figure 2 - Diagramme de câblage

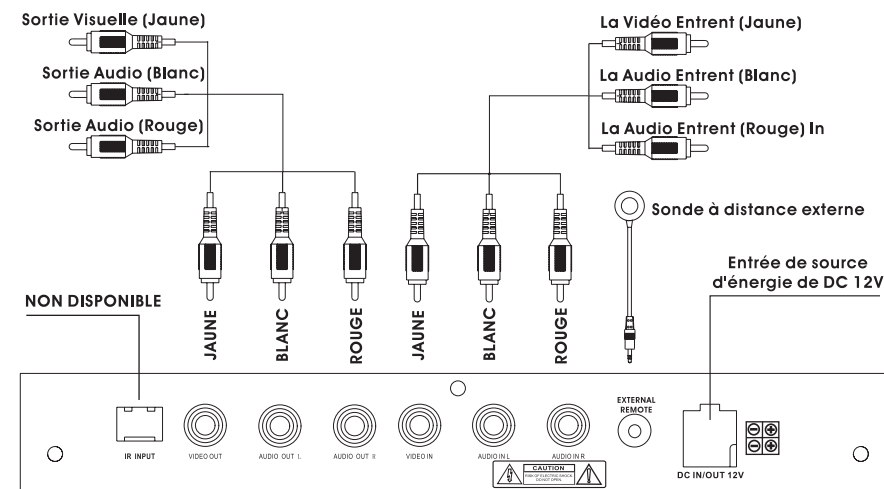



## CONTRÔLES ET INDICATEURS

### 1. **Bouton de puissance**

Mettez l'appareil en marche/en arrêt

### 2. **Boutons de reproduction/pause**

Commencez la reproduction

Exécuter l'article ou le réglage

### 3. **Bouton d'arrêt**

(une fois) S'arrêter au point de reproduction présent

(Deux fois) Arrêtez la reproduction

### 4. **Précédent**

Revenir au chapitre, piste ou scène précédent pendant la reproduction

### 5. **Bouton suivant**

Allez au prochain chapitre, piste ou scène pendant la reproduction

### 6. **Bouton d'éjection**

Ejecter/Charger le disque

### 7. **Capteur télécommande**

### 8. **Fente du disque**

### 9. **Bouton de réinitialisation**

Appuyez pour régler les réglages du système aux réglages par défaut d'usine

### 10. **Aux In DEL**

Figure 3 - Contrôles et indicateurs

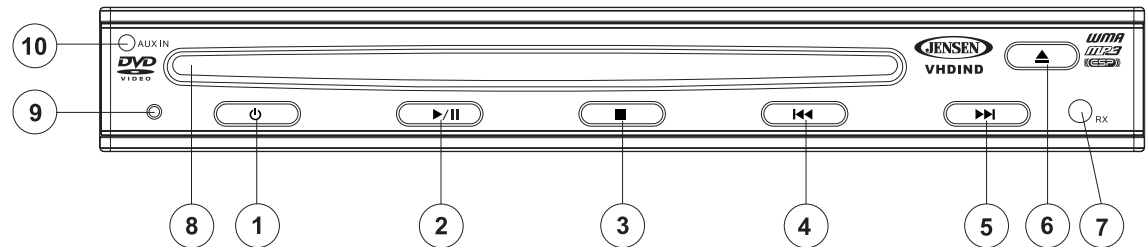

## TÉLÉCOMMANDE

### Insérer la pile

- Ouvrez la couverture du compartiment à pile
- Insérez la nouvelle pile (3V Cr2025).  
Vous que les bornes négatives et positives de la pile sont orientées comme indiqué ci-dessous,

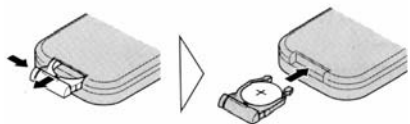

- Fermez la couverture

### Utiliser la télécommande

Pointez la télécommande vers le devant de la platine (à l'oeil du récepteur à distance).

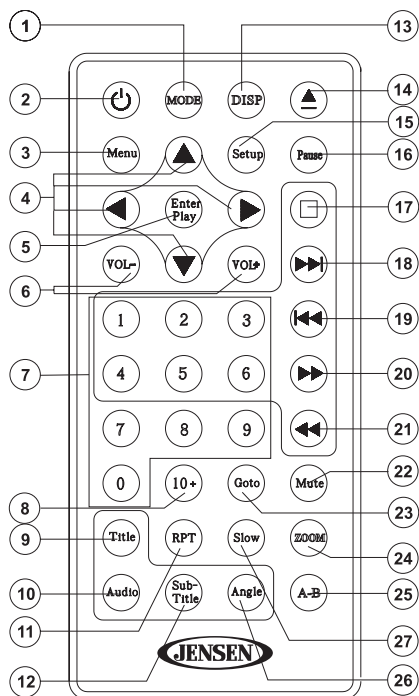

**A NOTER : L'angle d'opération est à 30° dans chacun des sens du devant de la marque IR (voir la page 23).**

Tableau 1: Fonctions de télécommande

Bouton		Fonction		
Nom	Ref #	DVD	VCD	CD/MP3
MODE	1	Sélectionne la mode de reproduction		
POWER/⏻	2	Met l'appareil en marche/en arrêt		
MENU	3	Entre dans le menu principal du disque	Met le PBC en marche en jouant le VCD	
◀, ▶, ▲, ▼	4	Fait déplacer le curseur vers le haut/vers le bas ou à gauche/à droite		
Enter/Play	5	Confirme la piste/le chapitre sélectionné avec le pavé numérique ou les boutons de curseur ou revient à la reproduction.		
VOL -/VOL+	6	Augmente/Diminue le volume		
1, 2, 3, 4, 5, 6, 7, 8, 9, 0 (Numeric Keypad)	7	Accède directement au chapitre		Accède directement à la piste
10+	8	Augmente la selection par 10		
TITLE	9	Entre dans le menu titre du disque	Joue les dix premières secondes de chaque chapitre/titre	
AUDIO	10	Change la langue audio pour reproduction du disque		
RPT	11	Répète la reproduction du chapitre/piste courant		
SUBTITLE	12	Langue sélectionnée pour sous-titre		
DISP	13	Affiche l'information de reproduction		
▲	14	Ejecte le disque		
Setup	15	Affiche ou sort du menu Configuration		
PAUSE	16	Fait pause pendant la reproduction		Fait pause pendant la reproduction/commence la reproduction
■	17	Arrête la reproduction		
▶▶	18	Sélectionne le prochain chapitre/piste pour reproduction		
◀◀	19	Sélectionne le chapitre/piste precedents pour reproduction		
▶▶▶	20	Avance rapide du contenu du disque		
◀◀◀	21	Recul rapide du contenu du disque		
MUTE	22	Bascule en marche/en arrêt la sortie audio		
GOTO	23	Va à un employ du temps spécifique et reproduction		
ZOOM	24	Zoom sur une image		
A-B	25	Configuration à repeater la reproduction de l'emploi du temps A à l'emploi du temps B		
ANGLE	26	Reproduit le disque dans un angle different pour une scène	Reproduit l'image CD avec un angle different de l'image affichée	
SLOW	27	Active la reproduction en ralenti		

## INSTRUCTIONS D'OPÉRATION

### Charger un disque DVD/VCD/CD

1. Mettez l'allumage à la position Accessoire (ACC).
2. Appuyez sur le bouton **POWER**/.
3. Insérez le disque dans la fente à disque avec l'étiquette en haut.

La platine commence la reproduction automatiquement.





---



**A NOTER : Une platine peut charger le disque lorsque la puissance est en arrêt**

---

### Jouez des disques MP3

Des disques CD-R/RW qui ont été enchiffrés dans le format MP3 sont compatibles avec cet appareil. Après l'insertion d'un disque MP3 la platine DVD va initialiser le disque et le répertoire (dossier) sera affiché sur le moniteur. L'écran menu apparaît automatiquement. Vous pouvez utiliser l'écran menu pour changer des dossiers et des chansons. Le système reproduit les chansons dans l'ordre dans lequel elles ont été enregistrées sur le disque.

1. Appuyez sur les boutons  ou  pour choisir un dossier de la liste des dossiers à gauche de l'écran.
2. Appuyez sur le bouton **ENTER** pour sélectionner le dossier surligné. Toutes les chansons disponibles sous le dossier sélectionné seront listées.
3. Utilisez les boutons  ou  pour choisir une chanson de la liste.
4. Appuyez sur **ENTER** pour jouer la chanson sélectionnée.

Utilisez le bouton **NEXT**  pour aller à la prochaine chanson. Appuyez sur le bouton **PREVIOUS**  pour aller au début de la chanson.

### Ejecter un disque



Appuyez sur le bouton  **EJECT** pour éjecter le disque.

---



**A NOTER : La platine peut éjecter un disque lorsque la puissance est en arrêt**

---



### Arrêter la reproduction

1. Appuyez sur le bouton **Stop**  pour arrêter la reproduction. Appuyez sur le bouton  pour reprendre la reproduction.
2. Appuyez deux fois sur le bouton **Stop**  pour arrêter la reproduction et revenir à la Piste/ Chapitre de départ.

### Avance/Recul rapide

Appuyez sur le bouton  pour faire une avance rapide et le bouton  pour rembobiner pendant la reproduction. Chaque fois que le bouton est appuyé la vitesse change (selon le format du disque) pour des disques DVD/VCD/CD/MP3, comme suit. Reproduction normale > 2x > 4x > 8x > 20x.

### Sauter une piste

Pour sauter à la prochaine piste, appuyez sur le bouton  sur la télécommande ou sur le panneau d'avant pendant la reproduction. Appuyez sur le bouton  pour aller à la piste précédente.

### Reproduction en ralenti (DVD/VCD)

Appuyez sur le bouton **SLOW** pendant la reproduction pour activer la reproduction en ralenti. Appuyez plusieurs fois sur le bouton **SLOW** pour vous déplacer à travers les options de reproduction suivantes pour DVD/VCD: 1/2x > 1/4x > 1/6x > 1/7x < 1/2x < 1/4x < 1/6x < 1/7x < Reproduction normale.

### Pause (image fixée)

Appuyez sur le bouton  **PAUSE** pour arrêter la reproduction temporairement. Appuyez deux fois sur le bouton **PAUSE** pour entrer dans la mode marche. Appuyez sur **ENTER** pour reprendre la reproduction normale.

### Opération du menu

Un DVD est divisé en sections qui s'appellent titres et chapitres. Lorsque vous jouez un DVD un menu racine apparaît sur l'écran du moniteur ou de la télévision. Le contenu du menu varie selon le disque. Appuyez sur **MENU** pendant la reproduction pour afficher le menu principal. Certains DVDs vous permet de ne sélectionner que les options de reproduction du disque en utilisant le menu racine DVD.

### Mode d'affichage

Pendant la reproduction, appuyez sur le bouton **DISP** pour afficher l'information de reproduction du disque courant. Appuyez sur **DISP** pour enlever cette information.

### Reproduction DVD

Type du disque, temps écoulé, temps qui reste, numéro du Titre, numéro du Chapitre, angle de visionnement, chaîne audio, type d'audio, langue et numéro du Sous-titre qui sont en train d'être reproduit seront montrés sur l'écran. Avec le message sur l'écran, utilisez les bouton flèches pour sélectionner une mode différente, entrez un numéro pour changer le titre ou le chapitre, ou appuyez sur le bouton **ENTER** pour changer de mode.

### Reproduction SVCD, VCD et CD

Lorsque vous jouez un CD audio, le VHDIND va automa(tiquement afficher l'information de reproduction du disque suivant :

1. La piste courante
2. Le nombre total de pistes
3. Le temps de reproduction du disque
4. Le temps qui reste du disque

### Reproduction MP3

Pendant la reproduction MP3, appuyez sur le bouton **DISP** pour voir le temps de reproduction écoulé.

### Fonction multi-angle (DVD)

Pendant la reproduction, appuyez sur **ANGLE** pour changer l'angle courant des disques qui contiennent du multi-angle. Si le disque n'a qu'un angle,  apparaît sur l'écran indiquant que d'autres angles ne sont pas disponibles.

### Sous-titre (DVD)

Appuyez plusieurs fois sur le bouton **SUBTITLE** pendant la reproduction pour changer la langue de sous-titrage sur le disque (si disponible). Le nombre de langues de sous-titrage disponible varie selon le disque.

## Fonction langue multi-audio (DVD)

Appuyez plusieurs fois sur le bouton **AUDIO** pendant la reproduction pour changer la langue du son audio (si disponible). Le nombre de langues disponibles varie selon le disque.

Certains disque ne contiennent qu'une seule langue. Lorsqu'une langue différente n'est pas disponible  apparaît en haut au coin gauche de l'écran.

**A NOTER : Certains DVDs ne permettent l'accès à ces fonctions qu'à travers le menu DVD.**

## Zoom

Pendant la reproduction appuyez sur le bouton **ZOOM** pour agrandir l'image par 2x ou 3x , avec le multiple zoom courant affiché sur l'écran.

## Reproduction répétée

### Reproduction DVD

Pendant la reproduction, appuyez sur le bouton **REPEAT** une fois pour la reproduction répétée du chapitre courant. Appuyez une deuxième fois pour répéter la reproduction du titre courant. Appuyez une troisième fois pour annuler la fonction de répétition et reprendre la reproduction normale.

Répétez l'ordre de mode: Repeat Chapter/Repeat Title/Off.

### Reproduction SVCD/VCD/CD/MP3

La mode par défaut de la fonction de répétition est En Arrêt. Appuyez sur le bouton **REPEAT** de manière consécutive pour changer l'option de répétition dans l'ordre suivant :

- Répéter simple - répète la piste qui est en train d'être joué
- Répéter tout - répète le disque qui est en train d'être joué
- Off

## GOTO à un emplacement spécifique sur le disque

Appuyez sur le bouton **GOTO** une fois pour afficher le temps et la fonction de recherche des pistes/chapitres. Appuyez de nouveau sur **GOTO** pour marquer la position de reproduction courante. Appuyez une troisième fois pour sortir de la fonction.

## Utilisation des engins auxiliaires

L'appareil peut accepter un signalement auxiliaire (AUX) d'un équipement externe.

1. Branchez l'équipement et l'appareil avec des câbles A/V. Le AUDIO OUT de l'équipement externe est branché au connecteur femelle AUDIO IN sur le panneau d'avant de l'appareil, et le VIDEO OUT de l'équipement externe est branché au connecteur femelle VIDEO IN de l'appareil.
2. Mettez l'équipement externe et l'appareil en marche.
3. Appuyez sur le bouton MODE pour sélectionner l'entrée d'un signal A/V externe. Les signaux traversent le connecteur femelle de sortie Vidéo et le connecteur femelle sortie Audio de l'appareil DVD.

## Reproduire un fichier JPEG

- Prévoyez le fichier JPEG en appuyant sur le bouton **MENU**.
- Appuyez sur **PLAY** pour reproduire les JPEGs dans l'ordre.
- Appuyez sur **PAUSE** pour s'arrêter à une image.

# CONFIGURATION

Pour accéder au menu Configuration, performez les pas suivants :

1. Arrêtez la reproduction du disque.
2. Appuyez sur **SETUP** dans la mode arrêt. Le menu SETUP de départ est affiché.
3. Surlignez l'article préféré en utilisant les boutons flèches.
4. Appuyez sur le bouton **ENTER** pour sélectionner l'article surligné.
5. Appuyez de nouveau sur **SETUP** pour sortir du menu configuration.

## Langue

Cette page de configuration comprend tous les articles reliés à la fonction d'affichage de langue. Pour accéder au menu Langue, utilisez les boutons flèches droite/gauche pour sélectionner Language et puis appuyez sur le bouton **ENTER**.

- Sélectionner le menu OSD en utilisant les boutons flèches haut/bas, et puis appuyez sur **ENTER** pour entrer dans le sous-menu. Sélectionnez la langue OSD que vous désirez en utilisant les boutons flèches haut/bas et puis appuyez sur **ENTER** pour confirmer ce réglage.
- Sélectionnez Sous-titre en utilisant les boutons flèches haut/bas et puis appuyez sur **ENTER** pour entrer dans le sous-menu. Sélectionnez la langue de sous-titrage que vous désirez en utilisant les boutons flèches haut/bas et puis appuyez sur **ENTER** pour confirmer le réglage.
- Sélectionnez AUDIO en utilisant les boutons flèches haut/bas et puis appuyez sur **ENTER** pour entrer dans le sous-menu. Sélectionnez la langue Audio que vous désirez en utilisant les boutons flèches haut/bas et puis appuyez sur **ENTER** pour confirmer le réglage.
- Sélectionnez le Menu Disque en utilisant les boutons flèches haut/bas et puis appuyez sur **ENTER** pour entrer dans le sous-menu. Sélectionnez la langue Menu Disque que vous désirez et puis appuyez sur **ENTER** pour confirmer le réglage.

## Vidéo

Cette page de configuration comprend tous les articles reliés à la fonction d'affichage télé. Pour accéder au menu Vidéo, utilisez les boutons flèches droite/gauche pour sélectionner Vidéo et puis appuyez sur **ENTER** pour confirmer.

- Sélectionnez Display en utilisant les boutons flèches haut/bas et puis appuyez sur **ENTER** pour confirmer.
  - 4:/PS. Lorsqu'une platine est branchée à une télévision normale et un écran large est montré sur l'écran
  - 4 :3/LB. Lorsqu'une platine est branchée à une télévision normale, et une image large est montrée sur l'écran avec une bande noire et en haut et en bas de l'écran.
  - 16 :9. Lorsqu'une platine est branchée à une télévision à écran large et une image large est montrée sur l'écran.
- Sélectionnez le rapport largeur/longueur que vous désirez en utilisant les boutons flèches haut/bas et puis appuyez sur **ENTER** pour confirmer.
- Sélectionnez TV Type en utilisant les boutons flèches haut/bas et puis appuyez sur **ENTER** pour confirmer.
  - Choisissez le format de NTSC une fois relié à un NTSC TV.
  - Choisissez le format de PAL une fois relié à un PAL TV.
  - Choisissez le format AUTO pour le joueur pour choisir la TV pour produire le format selon le format de disque de DVD.

Choisissez le système de TV que vous désirez à l'aide des boutons haut/bas de flèche, puis serrez **ENTRENT** pour confirmer l'arrangement.

### Classement

Cette page de configuration comprend tous les articles reliés à la fonction Classement. Pour accéder au menu Classement, utilisez les boutons flèches droite/gauche pour sélectionner la fonction Rating et puis appuyez sur **ENTER** pour confirmer.

- Sélectionnez Password en utilisant les boutons flèches haut/bas. Le mot de passe par défaut est 3308, alors appuyez sur **ENTER** pour accéder au menu.
- Sélectionnez Rating en utilisant les boutons flèches haut/bas. Sélectionnez le niveau de classement que vous désirez en appuyant plusieurs fois de suite sur le bouton ENTER. Utilisez le bouton ▲ (Haut) pour revenir au Password et entrez le mot de passe par défaut ou tout nouveau mot de passe à 4 chiffres et appuyez sur **ENTER**.  
Classement. 1. Pour les enfants. 2. G 3. PG 4. PG-13 5. PG-R 6. R 7. NC-17 8. Adulte

### Sous-Titre

Sélectionnez la langue de sous-titrage préférée en utilisant les boutons curseur et confirmer en appuyant sur **ENTER**.

### Menu Disque

Sélectionnez la langue Menu Disque préférée en utilisant les boutons curseur et confirmez en appuyant sur **ENTER**.

**A NOTER : Le mot de passe par défaut est 3308. Ce mot de passe est toujours effectif même lorsque vous avez choisi votre propre mot de passe et l'avez changé. Pour éviter la possibilité de l'abus du mot de passe par défaut pour régler le niveau de contrôle parental et changer le mot de passe, vous pouvez enregistrer ce mot de passe par défaut dans une autre région et l'effacer de ce guide. Certains disques peuvent être limités en fonction de l'âge de l'utilisateur, d'autres disques ne peuvent pas être limités.**

### Rétablir les défauts



Pour rétablir toutes les options aux réglages par défaut, sélectionnez RESTORE DEFAULT en utilisant les boutons flèches haut/bas et puis appuyez sur **ENTER**. Ceci va rendre tous les réglages, sauf le parental, aux réglages par défaut.

**Tableau 2: Default Settings**





Language	OSD Menu	English
	Subtitle	Off
	Audio	English
	Disc Menu	English
Video	TV Display	Wide
	TV Type	NTSC
Rating	Password	sans changement
	Rating	sans changement

## Information générale du disque

**Tableau 3: Propriétés du disque**

Symbole	Propriétés du disque 12cm	Temps de reproduction maximum
	Simple côté simple couche DVD-5 Simple côté double couche DVD-9 Simple côté simple couche(DVD-10) Simple côté double couche(DVD-18)	MPEG 2 methode 133 minutes 242 minutes 266 minutes 484 minutes
	Simple côté simple couche VCD	(MPEG 1 Methode) 74 minutes
	Simple côté simple couche	74 minutes

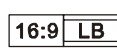
**Tableau 4: Symboles du disque**

Symbole	Signification
	Le nombre de langues voix enregistré. Le numéro à l'intérieur de l'icône Indique le nombre de langues sur le disque (un maximum de 8).
	Le nombre de langues de sous-titrage disponible sur le disque (maximum 32).
	Le nombre d'angles fourni (maximum de 9).
	Rapport largeur longueur disponible. LB veut dire Boîte de Lettres et PS veut dire Panoramique/Balayage. Dans l'exemple à gauche le vidéo 16.9 est converti en vidéo Boîte à Lettres.
	Indique le code de la region où le disque peut être joué <ul style="list-style-type: none"> <li>• Région 1 : Etats-Unis, Canada, Pacifique Est, Iles d'Océan.</li> <li>• Région 2 : Japon, Europe Occidentale, Europe Septentrional, Egypte, L'Afrique du Sud, Proche-Orient.</li> <li>• Région 3 : Taiwan, Hong Kong, Corée du Sud, Thaïlande, Indonésie, Asie du Sud-Est.</li> <li>• Région 4 : Australie, Nouvelle Zélande, Amérique Centrale et du Sud, Iles de Pacifique du Sud, Océanie.</li> <li>• Région 5 : Russie, Mongolie ; Inde, Asie Centrale, Europe Orientale, Corée du Nord, Afrique du Nord, Asie de Nord-Ouest.</li> <li>• Région 6 : Chine continentale.</li> </ul>

## DEPANNAGE

**Tableau 5: Depannage**

Problème	Cause	Action corrective
L'appareil ne se met pas en marche	Fusible DVD a sauté	Installez un nouveau
	Le fusible de la pile voiture a sauté	Fusible avec le classement correct
	Opération illégale	Appuyez sur le bouton <b>RESET</b> situé dans le coin en bas, à droite du panneau d'avant
La télécommande ne fonctionne pas	Pile vidé	Remplacez la pile
	La pile est installé incorrectement	Enlevez la Pile et installez-la correctement
Pas de sortie audio	Branchement sortie audio incorrect	Vérifiez le câblage et branchez
	Volume est réglé trop bas	Augmentez le niveau de volume
	Branchement MUTE incorrect	Revoyez le diagramme de câblage et vérifiez le branchement « MUTE »
	Haut-parleurs endommagés	Remplacez les haut-parleurs
	Déséquilibre de volume	Ajuster l'équilibre de chaîne vers la Position de centre
	Le câblage haut parleur est en contact	Isoler tous les branchements de avec la partie métallique de la voiture haut-parleurs
Mauvaise qualité de son ou distorsion	Utilisation des disques piratés	Utilisez copie Originale
	Classement de puissance haut parleur	Branchez les haut-parleurs qu'il faut N'est pas compatible avec l'appareil
	Court-circuit de haut-parleurs	Vérifiez le contact de haut-parleurs
Mauvais fonctionnement	Le fil Mute es terré	Vérifiez que le branchement « MUTE » de Tel-Mute n'est pas terré et qu'il est bien isolé
L'appareil se réinitialise	Branchement incorrect	Vérifiez le câblage et corrigez Lorsque le moteur est coupé entre ACC et positif
Interruption pendant la	Le disque est sale ou égratigné	Nettoyez le disque ou remplacez-le
	Fichier est endommagé/ Mauvais enregistrement	Recréez le disque avec de bons fichiers
Message de reproduction Incorrecte est affichée	Le message est plus grand que l'affichage aux cristaux liquides	

**Tableau 6: Messages d'erreur**

Message d'erreur	Cause	Action Corrective
Chargement	Le disque est en train d'être lu	
Pas de disque	Le disque est sale	Nettoyez le disque avec un tissu doux
	Le disque est sens dessus Sens dessous	Insérez le disque avec l'étiquette en haut
	Aucun disque dans le Compartiment de chargement	Insérez un disque avec un tissu doux
Mauvais disque	Le disque est sale	Nettoyez le disque
	Le disque est sens dessus Sens dessous	Insérez le disque avec l'étiquette en haut
Unknown disc	Le format disque n'est pas compatible avec cet appareil	
Erreur Région	DVD n'est pas compatible avec la code région de l'appareil	
Erreur	Opération de mécanisme illégale	Appuyez sur le bouton <b>EJECT</b> pendant 5 secondes pour réinitialiser le mécanisme de chargement



## Soin et Entretien

1. Ne versez pas d'eau ou des fluides sur l'appareil
2. Si la température à l'intérieur de la platine monte trop haut, un circuit de protection arrête automatiquement la reproduction du disque. Si cela arrive, permettez à l'appareil de se refroidir avant d'opérer la platine de nouveau.
3. N'insérez jamais rien qu'un disque compact de 5" (12cm) dans la platine comme le mécanisme peut être endommagé par l'introduction des objets étrangers.
4. N'essayez pas d'utiliser un disque CD simple de 3" (8) dans cet appareil, avec ou sans un adaptateur. Cela peut endommager la platine ou le disque. De tels dégâts ne sont pas couverts par le garanti sur ce produit.
5. La platine CD peut ne pas opérer dans des froids ou des chaleurs extrêmes. Si de telles conditions arrivent, permettez à la température à l'intérieur du véhicule de redevenir normal avant de remettre la platine CD en marche.
6. Nous recommandons que vous utilisez un disque de nettoyage plus fréquemment que pour l'appareil chez vous à cause des conditions environnementales dans le véhicule.

## SPECIFICATIONS

**Alimentation:** 10.8V ~ 16V, 13.8V nominal

**Température de fonctionnement:** 0oC ~ 45oC

**Dimensions de châssis:**

- 178mm X 178mm X 50mm (7.0" X 7.0" X 1.0")
- Les dimensions n'incluent pas la profondeur de support requise.

**Courant électrique:**

- Moins de 2 ampères, nominal 1 ampère
- Quiescent < 5mA

**Système visuel:** NTSC, PAL, Auto

**Compatibilité de disque:** DVD-R, DVD-RW, DVD+R, DVD+RW, CD-R, CD-RW, CD-DA, MP3, WMA, HDCD, SVCD, VCD, MPEG, JPEG, MP3/WMA, Kodak Picture CD

**Niveau audio de rendement:**

- 2-channel se mélangent vers le bas
- 1VRMS (variable de la télécommande), nominal dans la charge d'10kohm

**Niveau visuel de rendement:** 1V P-P, +0.2V, 75 ohm

**Général:**

- Réponse fréquence: 10Hz ~ 20kHz
- Rapport signal à bruit : 85dB @ 1kHz, nominal
- Séparation des chaînes: >85dB @ 1kHz, nominal
- THD+N: 0.05% @ 1kHz, nominal

\*Les spécifications sont susceptible d'être changé sans avertissement

## GARANTIE LIMITÉE DE 1 AN

AUDIOVOX CORPORATION (la Société) garantit à l'acheteur initial du produit que si tout ou partie de ce produit, en cours d'utilisation et sous des conditions normales, venait à présenter des vices de matière primitive ou des défauts de fabrication, dans les 1 an suivant la date d'achat initial, ce(s) défaut(s) sera(seront) réparé(s) ou remplacé(s) par un produit neuf ou reconditionné (au choix de la Société), sans frais de pièces ni de main-d'oeuvre. Si ce produit doit être réparé ou remplacé durant la période de la Garantie, entrez en contact avec svp Audiovox au numéro de téléphone fourni ci-dessous.

Cette Garantie ne couvre pas l'élimination des parasites ou des bruits générés par le moteur, la correction des problèmes d'antenne, les frais encourus pour l'installation, le retrait ou la réinstallation du produit, ni les dommages causés aux cassettes, disques compacts, accessoires ou au système électrique du véhicule. Cette Garantie ne s'applique pas aux produits ou aux parties consituantes qui, de l'avis de la Compagnie, ont été endommagés par suite de modification, d'installation incorrecte, de mauvaise manipulation, d'utilisation abusive, de négligence, d'accident, ou encore du retrait ou du griffonnage des inscriptions ou de l'étiquette code à barres/numéro de série installé en usine. SELON LES TERMES DE CETTE GARANTIE, LA RESPONSABILITE DE LA SOCIETE EST LIMITEE A LA REPARATION OU AU REMPLACEMENT, TEL(LE) QU'IL(ELLE) EST STIPULE(E) CI-DESSUS ET, EN AUCUN CAS, LA RESPONSABILITE DE LA SOCIETE NE POURRA EXCEDER LE PRIX D'ACHAT PAYE PAR L'ACHETEUR DU PRODUIT.

Cette Garantie remplace toute autre garantie expresse ou responsabilité. TOUTE GARANTIE TACITE, COMPRENANT TOUTE GARANTIE DE QUALITE LOYALE ET MARCHANDE, EST LIMITEE A LA DUREE DE CETTE GARANTIE ECRITE. TOUTE ACTION POUR RUPTURE DE TOUTE GARANTIE, SELON LES TERMES DE LA PRESENTE, COMPRENANT TOUTE GARANTIE IMPLICITE DE QUALITE LOYALE ET MARCHANDE, DOIT ETRE INTENTEE DANS LES 1 AN A COMPTER DE LA DATE D'ACHAT INITIAL. EN AUCUN CAS LA SOCIETE NE SERA RESPONSABLE DE TOUT DOMMAGE INDIRECT OU FORTUIT POUR RUPTURE DE CETTE GARANTIE OU DE TOUTE AUTRE GARANTIE, EXPRESSE OU IMPLICITE, DE QUELLE QUE NATURE QUE CE SOIT. Aucune personne ni aucun représentant n'est autorisé(e) à assumer, au nom de la Société, d'autre responsabilité que celle exprimée dans la présente, et se rapportant à la vente de ce produit.

Certains Etats n'autorise pas les restrictions relatives à la durée d'application des garanties implicites ni l'exclusion ou la limitation des dommages indirects ou fortuits. Dans ces Etats, de telles limitations ou exclusions ne s'appliquent donc pas. Cette Garantie vous donne des droits juridiques spécifiques et vous pouvez également jouir d'autres droits, suivant l'Etat dans lequel vous vivez.

U.S.A : 1-800-323-4815

CANADA: Composez le 1-800-323-4815 connaitre l'adresse du poste de garantie de votre région.

Audiovox Electronics Corporation  
Hauppauge, NY 11788  
Technical Assistance: 1-800-323-4815  
www.jensen.com

© 2005 Audiovox  
Ver 101405  
Imprimé en Chine





## Free Manuals Download Website

<http://myh66.com>

<http://usermanuals.us>

<http://www.somanuals.com>

<http://www.4manuals.cc>

<http://www.manual-lib.com>

<http://www.404manual.com>

<http://www.luxmanual.com>

<http://aubethermostatmanual.com>

Golf course search by state

<http://golfingnear.com>

Email search by domain

<http://emailbydomain.com>

Auto manuals search

<http://auto.somanuals.com>

TV manuals search

<http://tv.somanuals.com>