



AUDIOVOX®
ELECTRONICS CORP.



LCD Color TV

with ATSC Tuner

Operating Manual

FPE3706

- 💡 *Before connecting, operating or adjusting this product, please read the manual completely. Please keep this manual for future reference.*
- 💡 *The illustrations and on-screen displays in this operation manual are for explanation purposes and may vary slightly from the actual operations.*
- 💡 *Menu items that are not selectable are grayed out.*
- 💡 **FOR ASSISTANCE CALL 1-800-619-3848 OR VISIT US AT WWW.AUDIOVOX.COM.**

1287617

WARNING

To reduce the risk of fire or electric shock, do not expose this apparatus to rain or moisture.

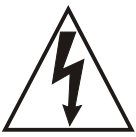
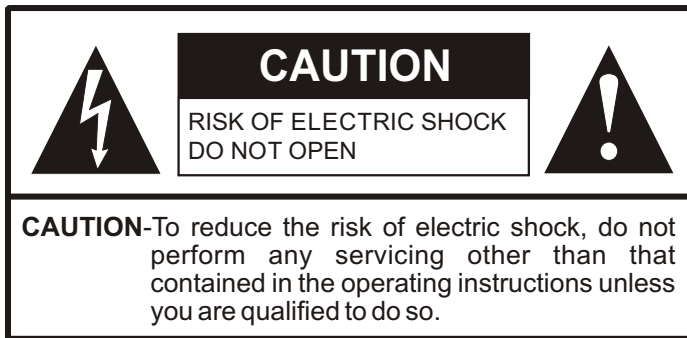

This symbol is intended to alert the user to the presence of uninsulated "dangerous voltage" within the product's enclosure that may be of sufficient magnitude to constitute a risk of electric shock to persons.



This symbol is intended to alert the user to the presence of important operating and maintenance (servicing) instructions in the literature accompanying the appliance.

This product utilizes tin-lead solder, and fluorescent lamp containing a small amount of mercury. Disposal of these materials may be regulated due to environmental considerations. For disposal or recycling information, please contact your local authorities or the Electronic Industries Alliance: www.eia.org

FCC STATEMENT

This equipment has been tested and found to comply with the limits for a Class B digital device, pursuant to part 15 of the FCC Rules. These limits are designed to provide reasonable protection against harmful interference when the equipment is operated in a commercial environment.

This equipment generates, uses, and can radiate radio frequency energy and, if not installed and used in accordance with the instruction manual, may cause harmful interference to radio communications. Operation of this equipment in a residential area is likely to cause harmful interference in which case the user will be required to correct the interference at his own expense.



FCC CAUTION:

Pursuant to 47CFR, Part 15.21 of the FCC rules, any changes or modifications to this monitor not expressly approved by the manufacturer could cause harmful interference and would void the user's authority to operate this device.

WARNING:

This is a CLASS B product. In a domestic environment this product may cause radio interference in which case the user may be required to take adequate measures to counter interference.

IMPORTANT SAFETY INSTRUCTIONS

- 1) Read these instructions.
- 2) Keep these instructions.
- 3) Heed all warnings.
- 4) Follow all instructions.
- 5) Do not use this apparatus near water. Apparatus shall not be exposed to dripping or splashing and no objects filled with liquids, such as vases, shall be placed on the apparatus.
- 6) Clean only with dry cloth.
- 7) Do not block any ventilation openings. Install in accordance with the manufacturer's instructions.
- 8) Do not install near any heat sources such as radiators, heat registers, stoves, or other apparatus (including amplifiers) that produce heat. 
- 9) Do not defeat the safety purpose of the polarized or grounding-type plug. A polarized plug has two blades with one wider than the other. A grounding type plug has two blades and a third grounding prong. The wide blade or the third prong are provided for your safety. If the provided plug does not fit into your outlet, consult an electrician for replacement of the obsolete outlet.
- 10) Protect the power cord from being walked on or pinched particularly at plugs, convenience receptacles, and the point where they exit from the apparatus.
- 11) Only use attachments/accessories specified by the manufacturer.
- 12) Use only with the cart, stand, tripod, bracket, or table specified by the manufacturer, or sold with the apparatus. 

When a cart is used, use caution when moving the cart/apparatus combination to avoid injury from tip-over.
- 13) Unplug this apparatus during lightning storms or when unused for long periods of time.
- 14) Refer all servicing to qualified service personnel. Servicing is required when the apparatus has been damaged in any way, such as power-supply cord or plug is damaged, liquid has been spilled or objects have fallen into the apparatus, the apparatus has been exposed to rain or moisture, does not operate normally, or has been dropped.

Important Safeguards

Before using your TV, please read these instructions completely, and keep this manual for future reference. Carefully observe and comply with all warnings, cautions and instructions placed on the unit or described in the operating instructions or service manual.

WARNING

To guard against injury, the following basic safety precautions should be observed in the installation, use and servicing of the unit.

Power Sources

This unit should be operated only from the type of power source indicated on the information label. If you are not sure of the type of electrical power supplied to your home, consult your dealer or local power company.

Grounding or Polarization

This unit is equipped with a polarized AC power cord plug (a plug having one blade wider than the other), or with a three-wire grounding type plug (a plug having a third pin for grounding). Follow the instructions below:

For the unit with a three-wire grounding type AC power cord plug (Class 1 unit)

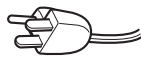

This unit must be connected to an AC power socket outlet with a protective earthing connection.

For the unit with a polarized AC power cord plug

This plug will fit into the power outlet only one way. This is a safety feature. If you are unable to insert the plug fully into the outlet, try reversing the plug.



If the plug still fails to fit, contact your electrician to have a suitable outlet installed. Do not defeat the safety purpose of the polarized plug by forcing it in.

Wall outlet

Do not use a poor fitting outlet. Insert the plug fully into the outlet. If it is loose, it may cause arcing and result in fire. Contact your electrician to have the outlet changed.



Wiring

For your safety, unplug the AC power cord when wiring cables.

Electric shock

Do not touch the AC power cord or the unit with a wet hand. If you plug/unplug the AC power cord from the unit with a wet hand, it may cause electric shock.

Never attempt to move the unit unless the AC power cord is disconnected.

Cleaning

- Clean the AC power plug regularly.
- If the plug is covered with dust and it picks up moisture, its insulation may deteriorate and result in fire. Unplug the AC power plug and clean it regularly.
- Unplug the AC power cord when cleaning this unit. If not, it may result in electric shock.
- Clean the cabinet of the TV with a dry soft cloth. To remove dust from the screen, wipe it gently with a soft cloth.



- Stubborn stains may be removed with a cloth slightly dampened with a solution of mild soap and warm water. Never use strong solvents such as thinner or benzene for cleaning.
- If using a chemically pretreated cloth, please follow the instruction provided on the package.

Overloading

Do not overload wall outlets, extension cords or convenience receptacles beyond their capacity, since this can result in fire or electric shock.

Power

Always turn the unit off when it is not being used.

When the unit is left unattended and unused for long periods of time, unplug it from the wall outlet as a precaution against the possibility of an internal malfunction that could create a fire hazard.

Sound

If a snapping or popping sound from the TV is continuous or frequent while the TV is operating, unplug the TV and consult your dealer or service technician. It is normal for TV's to make occasional snapping or popping sounds, particularly when being turned on or off.

AC Power Cord

If you damage the AC power cord, it may result in fire or electric shock.

- Do not pinch, bend, or twist the cord excessively. The core lines may be bared and cut, and cause short-circuit, resulting in fire or electric shock.
- Do not convert or damage the AC power cord.
- Do not put anything heavy on the AC power cord. Do not pull the AC power cord.
- Keep the AC power cord away from heat sources.
- Be sure to grasp the plug when disconnecting the AC power cord. If the AC power cord is damaged, stop using it and replace with a new one.

Ventilation

The slots and openings in the TV are provided for necessary ventilation. To ensure reliable operation of the unit, and to protect it from overheating, these slots and openings must never be blocked or covered. Unless proper ventilation is provided, the unit may gather dust and get dirty. For proper ventilation, observe the following:

- Do not install the unit turned backward or sideways.
- Do not install the unit turned over or upside down.
- Never cover the slots and openings with a cloth or other materials.
- Never block the slots and openings by placing the unit on a bed, sofa, rug or other similar surface.
- Never place the unit in a confined space, such as a bookcase or built-in cabinet, unless proper ventilation is provided.
- Leave some space around the unit. Otherwise, adequate air-circulation may be blocked causing overheating and cause fire or damage the unit.

Heat sources

Do not install near any heat sources such as radiators, heat registers, stoves, or other apparatus (including amplifiers) that produce heat.

Do not use this apparatus near water

For example, near a bathtub, washbowl, kitchen sink, or laundry tub, in a wet basement, or near a swimming pool, and the like.

Do not use immediately after moving from a low temperature to high temperature environment, as this causes condensation, which may result in fire, electric shock, or other hazards.

Apparatus shall not be exposed to dripping or splashing and no objects filled with liquids, such as vases, shall be placed on the apparatus.

Entering of objects and liquids

Never insert an object into the product through vents or openings. High voltage flows in the product, and inserting an object can cause electric shock and/or short internal parts. For the same reason, do not spill water or liquid on the product.

Lightning

Unplug this apparatus during lightning storms or when unused for long periods of time.

For added protection for this television equipment during a lightning storm, or when it is left unattended and unused for long periods of time, unplug it from the wall outlet and disconnect the antenna. This will prevent damage to the equipment due to lightning and power-line surges.

Servicing

Refer all servicing to qualified service personnel. Servicing is required when the apparatus has been damaged in any way, such as power-supply cord or plug is damaged, liquid has been spilled or objects have fallen into the apparatus, the apparatus has been exposed to rain or moisture, does not operate normally, or has been dropped.

Replacement parts

In case the product needs replacement parts, make sure that the service person uses replacement parts specified by the manufacturer, or those with the same characteristics and performance as the original parts. Use of unauthorized parts can result in fire, electric shock and/or other danger.

Attachments

Only use attachments/accessories specified by the manufacturer. Do not use attachments not recommended by the manufacturer. Use of improper attachments can result in accidents.

Damage requiring service

If any of the following conditions occurs, unplug the power cord from the AC outlet, and request a qualified service person to perform repairs.

- When the power cord or plug is damaged.
- When a liquid is spilled on the product or when objects have fallen into the product.
- When the product has been exposed to rain or water.
- When the product does not operate properly as described in the operating instructions.

Do not touch the controls other than those described in the operating instructions. Improper adjustment of controls not described in the instructions can cause damage, which often requires extensive adjustment work by a qualified technician.

- If the product has been dropped or the cabinet has been damaged in any way.
- When the product displays an abnormal condition or exhibits a distinct change in performance. Any noticeable abnormality in the product indicates that the product needs servicing.

Safety checks

Upon completion of service or repair work, request the service technician to perform safety checks to ensure that the product is in proper operating condition.

Wall or ceiling mounting

When mounting the product on a wall or ceiling, be sure to install the product according to the method recommended by the manufacturer. This is a safety feature.

Panel protection

The panel used in this product is made of glass. Therefore, it can break when the product is dropped or impacted upon by other objects. Be careful not to be injured by broken glass pieces in case the panel breaks.

Pixel defect

The panel is a very high technology product, giving you finely detailed pictures. Occasionally, a few non-active pixels may appear on the screen as a fixed point of blue, green or red. Please note that this does not affect the performance of your product.

Antennas

Outdoor Antenna Grounding

If an outdoor antenna is installed, follow the precautions below. An outdoor antenna system should not be located in the vicinity of overhead power lines or other electric light or power circuits, or where it can come in contact with such power lines or circuits.

WHEN INSTALLING AN OUTDOOR ANTENNA SYSTEM, EXTREME CARE SHOULD BE TAKEN TO KEEP FROM CONTACTING SUCH POWER LINES OR CIRCUITS AS CONTACT WITH THEM IS ALMOST INVARIABLY FATAL.

Be sure the antenna system is grounded so as to provide some protection against voltage surges and built-up static charges.

Section 810 of the National Electrical Code (NEC) in USA and Section 54 of the Canadian Electrical Code in Canada provides information with respect to proper grounding of the mast and supporting structure, grounding of the lead-in wire to an antenna discharge unit, size of grounding conductors, location of antenna discharge unit, connection to grounding electrodes, and requirements for the grounding electrode.

Antenna Grounding According to the National Electrical Code, ANSI/NFPA 70

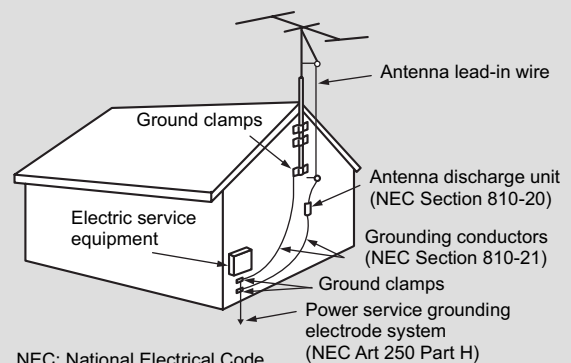

Table of Contents

| | |
|---|----|
| Important Information | 1 |
| Important Safeguards | 2 |
| Table of Contents | 4 |
| Introducing the TV | 6 |
| Remove the TV from the Box..... | 6 |
| Installing the TV | 6 |
| Carrying or Moving the TV | 6 |
| Attach the Speaker to the Display..... | 7 |
| Remove the Stand | 7 |
| TV Controls and Connectors | 8 |
| Control Panel | 8 |
| Connectors..... | 9 |
| Connecting the TV | 10 |
| Basic Connections | 10 |
| Overview | 10 |
| Connecting Antenna System..... | 10 |
| Connecting Cable System | 10 |
| Connecting Cable Box | 11 |
| Connecting Digital Cable Box | 11 |
| Connecting Satellite Receiver..... | 12 |
| Connecting Digital Satellite Receiver..... | 12 |
| Using External Equipment | 13 |
| Introduction | 13 |
| Equipment with HDMI Connection | 13 |
| Equipment with DVI Connection | 14 |
| Equipment with Coaxial Digital Audio | 14 |
| Connecting a VCR for Playing Back | 15 |
| Connecting a VCR for Recording..... | 15 |
| Connecting a DVD Player with Component Video Connectors | 16 |
| Connecting a DVD Player with S-Video and Audio Connectors | 16 |
| Connecting a PC..... | 17 |
| Connecting a Camcorder or "PlayStation" | 17 |
| Connecting a Second TV or Monitor..... | 18 |
| Connecting Headphones | 18 |
| Introducing the Remote Control | 19 |
| Insert Batteries into the Remote Control..... | 19 |
| Using the Remote Control..... | 19 |
| Button Descriptions..... | 20 |
| Getting Start | 22 |
| Running Initial Setup..... | 22 |
| Setting a Secret Number..... | 23 |
| Menu Navigation | 23 |
| Watching TV | 24 |
| Turning On/Off | 24 |
| Introducing Channel Number | 24 |
| Selecting Channels | 24 |
| Adjusting Volume | 25 |
| Using FREEZE button..... | 25 |
| Using ZOOM button | 25 |

| | |
|--|----|
| Adjusting MENU Options | 27 |
| Picture Control | 27 |
| Accessing Picture Menu | 27 |
| Selecting Picture Options..... | 27 |
| Adjusting Picture Settings | 28 |
| Adjusting Screen Settings | 28 |
| Audio Control | 29 |
| Accessing Audio Menu..... | 29 |
| Selecting Audio Options | 29 |
| Setting Channels | 30 |
| Accessing Channels Menu | 30 |
| Selecting Channel Options | 30 |
| Setting Channel List..... | 30 |
| Setting Favorite Channels..... | 31 |
| Using the FAVORITE button | 31 |
| Editing Channel Name | 31 |
| Using the Program Guide | 32 |
| Accessing Program Guide | 32 |
| Using the Program Guide | 32 |
| Setting System | 33 |
| Accessing Settings Menu..... | 33 |
| Setting Date & Time | 33 |
| Setting Timer..... | 33 |
| Input Select..... | 34 |
| Setting Caption Vision..... | 34 |
| Using the CCD button | 34 |
| Setting Menu & Display..... | 34 |
| Editing Input Labels | 35 |
| Setting Screen Saver | 35 |
| Running Reset System | 35 |
| Parental Lock Control | 36 |
| Accessing Locks Menu | 36 |
| Selecting Locks Options | 36 |
| Viewing Locked or Blocked Programs | 37 |
| Other Information | 38 |
| Troubleshooting | 38 |
| Care and Maintenance..... | 40 |
| Specifications | 41 |
| Programming your Remote Control | 42 |
| Manufacturer's Codes | 44 |

Introducing the TV

Remove the TV from the Box

STOP! To safely remove the television from the box it's best to use 2 people to remove the television for stability.

1. Remove cardboard holders from the box.
2. Remove the cardboard; however, keep the wrapping on the television to protect it while moving.
3. Lift onto installation location as the diagram illustrates.

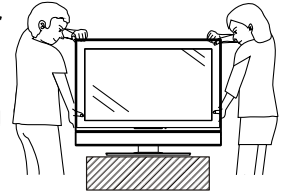

Installing the TV

Select a steady platform with good ventilation to place the TV.

- Keep enough space above and behind the Display.
- The TV should be installed near an easily accessible power outlet.
- To prevent internal heat buildup, do not block the ventilation openings.
- Do not install the TV in a hot or humid place, or in a place subject to excessive dust or mechanical vibration.
- Be sure to take measures to prevent the TV from toppling over and causing injury.
- To obtain the best picture, do not expose the screen to direct illumination or direct sunlight. It is recommended to use spot lighting directed down from the ceiling or to cover the windows that face the screen with opaque drapery. It is desirable to install the TV in a room where the floor and walls are not of a reflective material.

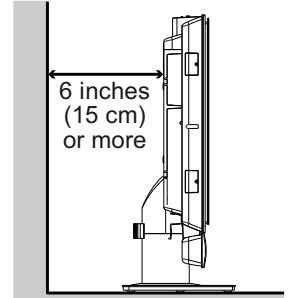

Cautions:

- Do not install the TV in protruding locations.
- Do not install this unit in restaurants where oily vapors occur. Dust absorbing oil may enter into the unit and damage the unit.
- Do not install this unit outdoors. If the unit is exposed to rain, it may result in fire or electric shock. If the unit is exposed to direct sunlight, the unit may heat up and cause damage to the unit.
- Do not install this unit in a vehicle or hang from the ceiling. Bumping of the vehicle may cause the unit to fall down and cause injury.
- Do not install this unit in a ship or vessel. If the unit is exposed to seawater, it may cause fire or damage the unit.
- If you install the unit on a non-level surface, the unit may fall or drop and cause injury or damage.
- If you place the unit on an unstable surface, the unit may fall and cause injury or damage.
- Do not hang anything on the unit. If you do so, the unit may fall from the stand or wall-mount bracket, causing damage or serious injury.

Carrying or Moving the TV

- When you move the TV, carry it by two or more people.
- When you move the TV, hold the upper and bottom frames of the TV, not the speaker.
- As the glass surface of the TV has a special coating, be careful to avoid touching the glass surface as far as possible.
- When transporting, do not subject the unit to shocks or vibration, or excessive force.

Attach the Speaker to the Display

☞ The appearance of the unit may differ from the actual one.

☞ To deattach the speaker, perform the steps in reverse order.

Cautions:

1. Carefully handle the unit during setup and consult authorized service personnel to ensure successful installation.
2. Before performing work spread cushion over the base area to lay the Display on. This will prevent it from being damaged.
3. Disconnect the AC power cord firstly.

Screw the Speaker and the Fixed board to the unit using the supplied screws and tighten securely, then install the two Connecting covers as the diagram illustrates.

Connect the speaker audio cable between the speaker terminals on the unit and the speaker matching polarity according to the terminals' color.

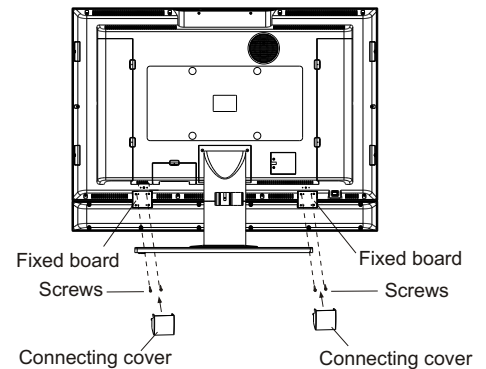

Remove the Stand

Cautions:

1. Carefully handle the unit during setup and consult authorized service personnel to ensure successful installation.
2. Before performing work spread cushion over the base area to lay the Display on. This will prevent it from being damaged.
3. Disconnect the AC power cord firstly.

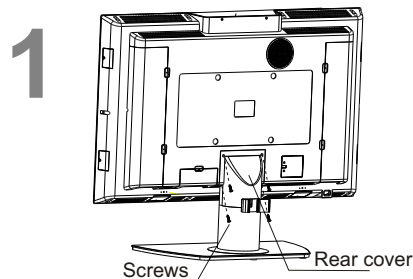

Take off the rear cover.

☞ Do not remove the stand from the Display unless using an optional bracket to mount it.

☞ The appearance of the unit may differ from the actual one.

☞ To attach the stand, perform the steps in reverse order.

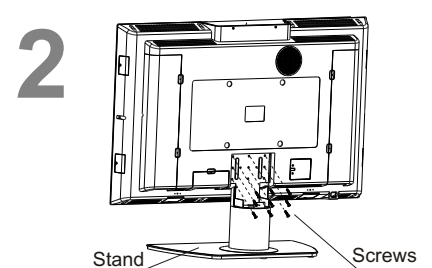

Loosen the screws on the Stand to remove the Stand.

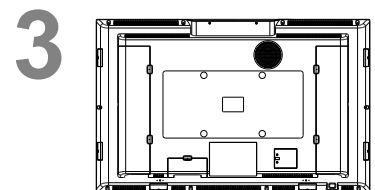



Replace the rear cover

Introducing the TV

TV Controls and Connectors

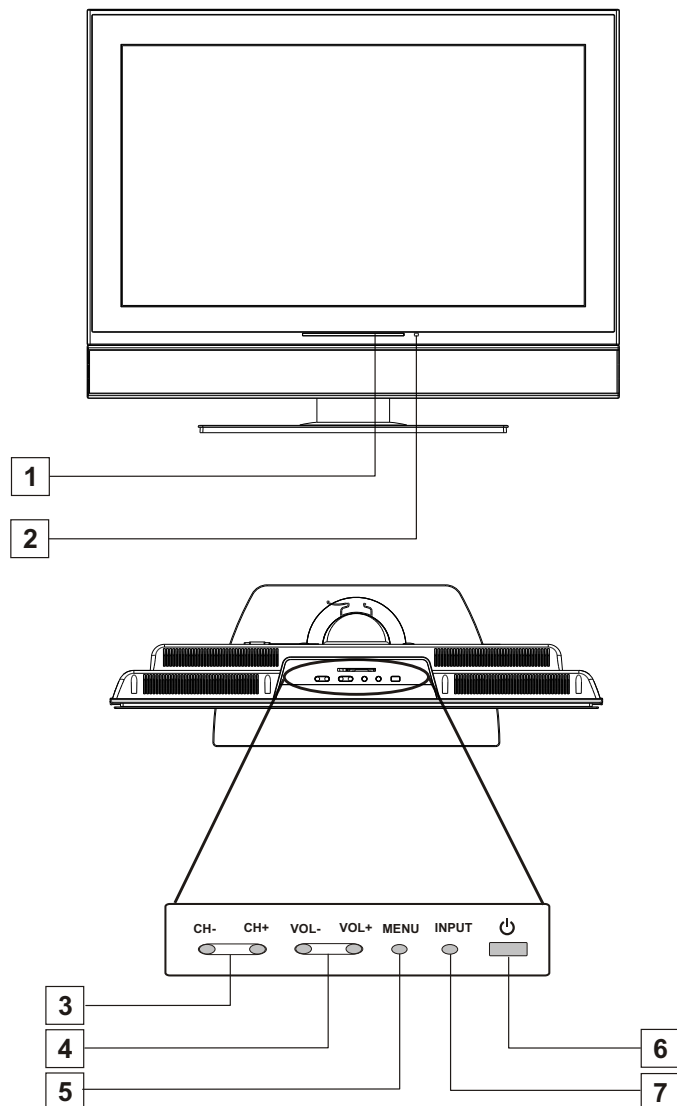
Control Panel



| Item | Description |
|--|---|
| 1 Power Indicator | |
| 2 Remote Sensor | Receives IR signals from the remote control. |
| 3 CH-/CH+ | Press to scan through channels. In menu operations, these buttons serve as down/up buttons. |
| 4 VOL-/VOL+ | Press to adjust the volume. In menu operations, these buttons serve as left/right buttons. |
| 5 MENU | To access the Menu main page. |
| 6 POWER  | Turn the unit on or off. |
| 7 INPUT | To display the INPUT source list or to quickly select input source. |

* In normal viewing, press the **MENU** button first time to access the Menu main page. In Menu operations, the **MENU** button is used to confirm or alter the settings of the selected menu item, which means it has the same function with the **OK** button on the remote control unit.

TV Controls and Connectors

Connectors

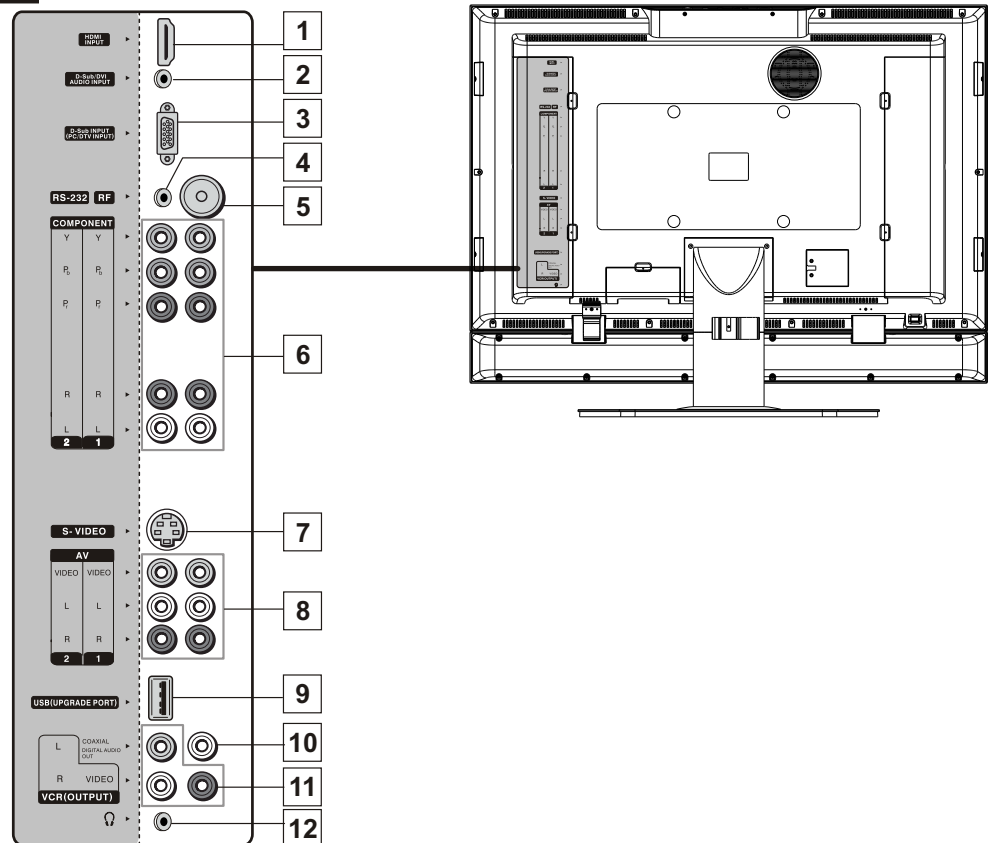

| Item | Description |
|------|--|
| 1 | HDMI IN HDMI (High-Definition Multimedia Interface) provides an uncompressed, all-digital audio/video interface between this TV and any HDMI-equipped audio/video component, such as a set-top box and DVD player. HDMI supports enhanced, or high-definition video, plus two-channel digital audio. |
| 2 | Audio IN for DVI or D-Sub interface Use this audio input when you are using DVI connection or D-Sub connection. A HDMI-to-DVI adapter is necessary when you are connecting a DVI-equipped device to this TV |
| 3 | D-Sub IN Connects to a PC or other Analog RGB devices such as Video Conferencing or Set-top Boxes. |
| 4 | RS-232 terminal For service only. The user should not use this terminal. |
| 5 | RF IN RF input that connects to your cable system or outdoor antenna. |
| 6 | Component Video IN 1/2 / Audio IN Connect to your DVD player's or digital set-top box's component video (YPbPr) and audio (L/R) jacks. Component video provides better picture quality than the S-VIDEO or the composite video connections. |
| 7 | S-VIDEO input Connects to the S-VIDEO output jack of your VCR or other video equipment that has S-VIDEO. S VIDEO provides better picture quality than the composite video connection. |
| 8 | Composite Video IN 1/2 / Audio IN Connect to the composite video and audio output jacks on your VCR or other video device. |
| 9 | USB Port For service only. The user should not use this port. |
| 10 | Coaxial Digital Audio OUT Connects to the digital audio input of a digital audio component. |
| 11 | Video/Audio OUT Connects to your VCR to record programs as desired or connects to hook up a second TV or monitor. Only analog TV programs, AV1 and AV2 input sources can be output through the AV output jacks. |
| 12 | Headphones jack Connects to your headphones. If your headphones do not match the jack, use a suitable plug adaptor (not supplied). |

Connecting the TV

Basic Connections

Overview

To display clear crisp pictures, you must connect your TV correctly and choose the correct display format. It is strongly recommended to connect the cable and antenna input using a 75-ohm coaxial cable to receive optimum picture quality signal. A 300-ohm twin lead cable can be easily affected by radio noise and the like, resulting in signal deterioration. If you use a 300-ohm twin lead cable, keep it as far away as possible from the TV.

The way in which you connect your TV will vary, depending on how your home receives a signal (antenna and satellite; cable and cable box).

Do not use an indoor antenna, which is especially susceptible to radio noise.

Disconnect all power sources before making any connections.

Connecting Antenna System

For best results, use this connection if you have an antenna system.

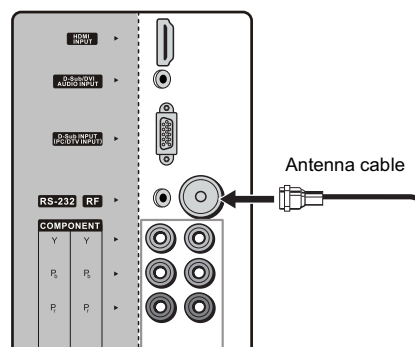

Be sure to choose [Antenna] before you start Auto Program. See chapter [Getting Start] for details.

Connecting Cable System

For best results, use this connection if you have a cable system.

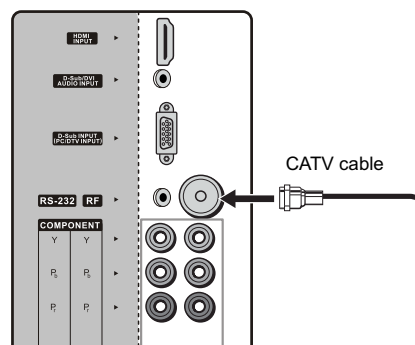

Be sure to choose [Cable] before you start Auto Program. See chapter [Getting Start] for details.

Basic Connections

Connecting Cable Box

For best results, use this connection if you have a cable system and your cable company scrambles some channels, such as premium channels or all channels (which requires you to use a cable box). Connect the CATV cable to the cable box's input jack. Then use a coaxial cable to connect the cable box's output jack to the TV's RF input jack.

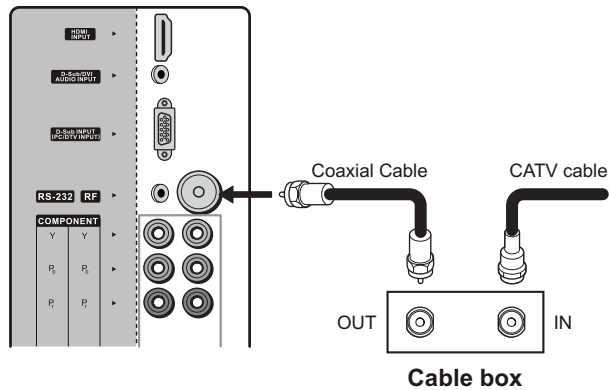

Be sure to choose [Cable] before you start Auto Program. See chapter [Getting Start] for details.

Connecting Digital Cable Box

Connect the RF coaxial cable from the CATV to the input of the digital cable box. Use a component video cable to connect the YPbPr jacks of your digital cable box to the TV's component jacks. Component video connection is necessary to view digital broadcastings in 1080i, 720p, 480i and 480p. This TV displays most format types of picture. The component Jacks do not provide audio, so audio cables must be connected to provide sound.

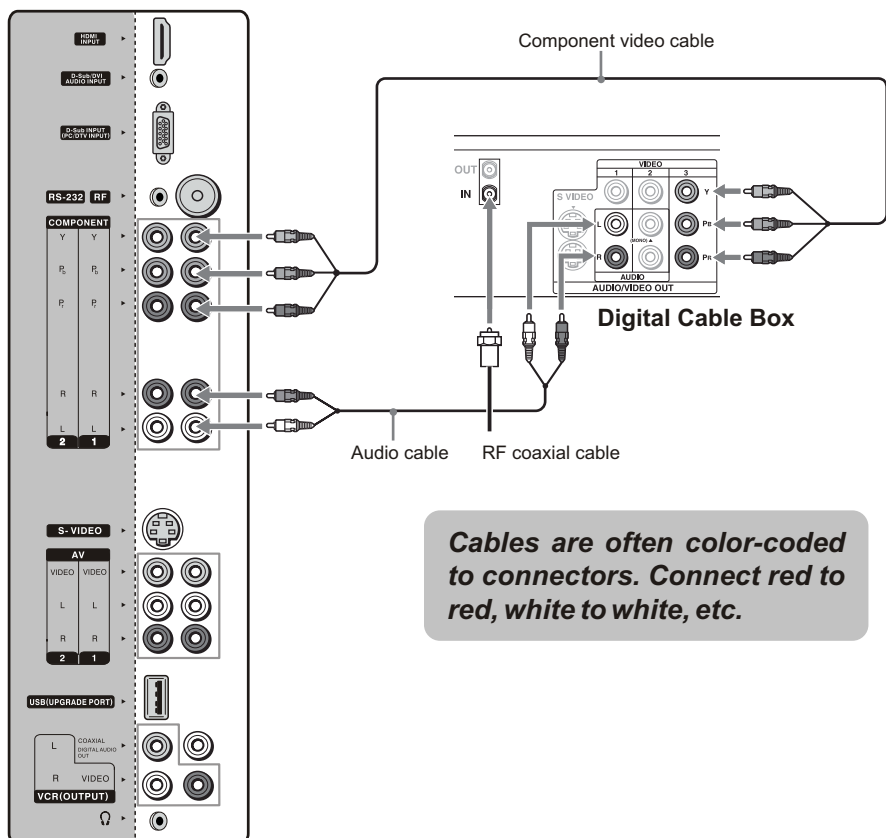

Cables are often color-coded to connectors. Connect red to red, white to white, etc.

Connecting the TV

Basic Connections

Connecting Satellite Receiver

Connect the satellite antenna cable to the satellite receiver's SATELLITE IN jack. Use AV cables to connect the satellite receiver's AUDIO and VIDEO OUT jacks to the TV's AUDIO and VIDEO IN jacks.

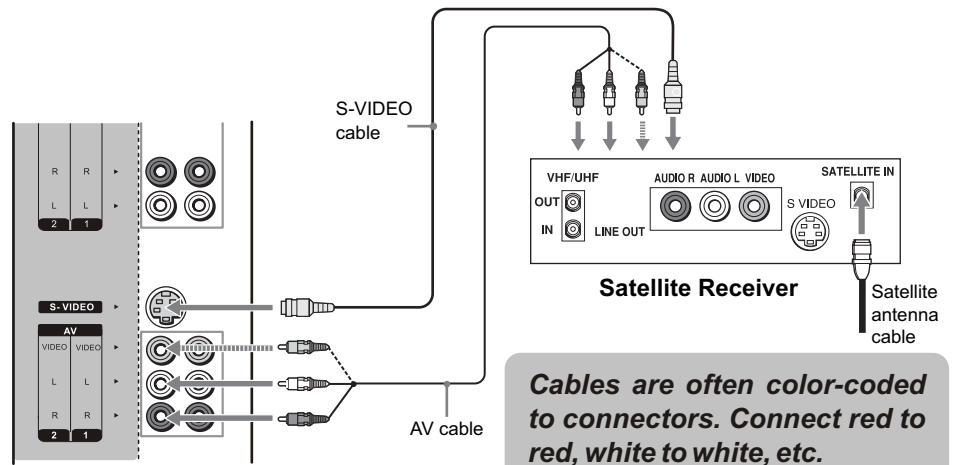

⚠ If your satellite receiver is not equipped with S-VIDEO, use a VIDEO cable (yellow) instead of the S-VIDEO cable.

Connecting Digital Satellite Receiver

Connect the RF coaxial cable from the satellite dish to the input of the digital satellite receiver. Use a component video cable to connect the YPbPr jacks of your digital satellite receiver to the TV's component jacks. Component video connection is necessary to view digital broadcastings in 1080i, 720p, 480i and 480p. This TV displays most format types of picture. The component Jacks do not provide audio, so audio cables must be connected to provide sound.

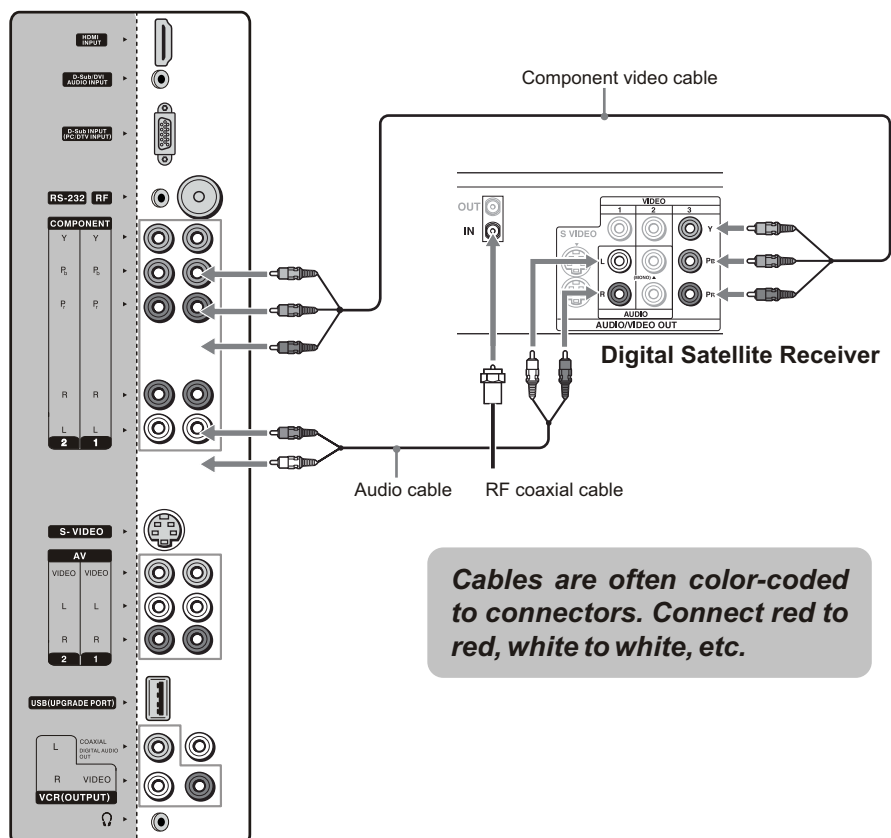

Using External Equipment

Introduction

You can connect many types of external equipment to your TV, like a DVD player, VCR, Digital TV tuner, PC, HDMI equipment, game console and camcorder. To view external source images, select the input source from **INPUT** on the remote control unit or on the Display.

Notes and Cautions:

- **Disconnect all power sources before making any connections.**
- Carefully check the terminals for position and type before making any connections.
- The packing contents of this TV may not include the cables or adaptors mentioned in this chapter.
- Refer to your external equipment operation manual carefully before making connections.
- Loose connectors can result in image or color problems. Make sure that all connectors are securely inserted into their terminals.
- Refer to your external equipment operation manual for the signal type.
- The illustration of the external equipment may be different depending on your model.

Equipment with HDMI Connection

For best results, use this connection if your equipment has a High-Definition Multimedia Interface (HDMI). Use a HDMI cable, connect the equipment's HDMI OUT jack to the TV's HDMI IN jack.

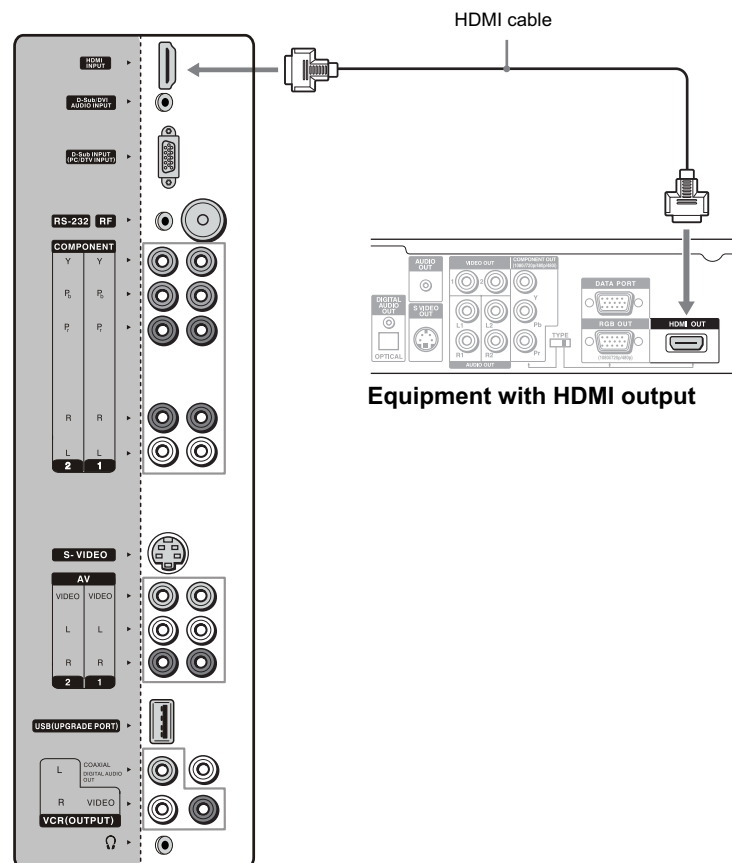

🔊 *The HDMI jack provides both video and audio signals, so it is not necessary to connect the audio cable.*

Connecting the TV

Using External Equipment

Equipment with DVI Connection

If you are connecting equipment with DVI connector to this TV, you will need to use an adapter. You can use a commercial HDMI-to-DVI cable or an HDMI adapter. Both are available at your local electronics store. When you use the adapter, you will also need to use separate audio cables for sound as DVI connector is for video signals only.

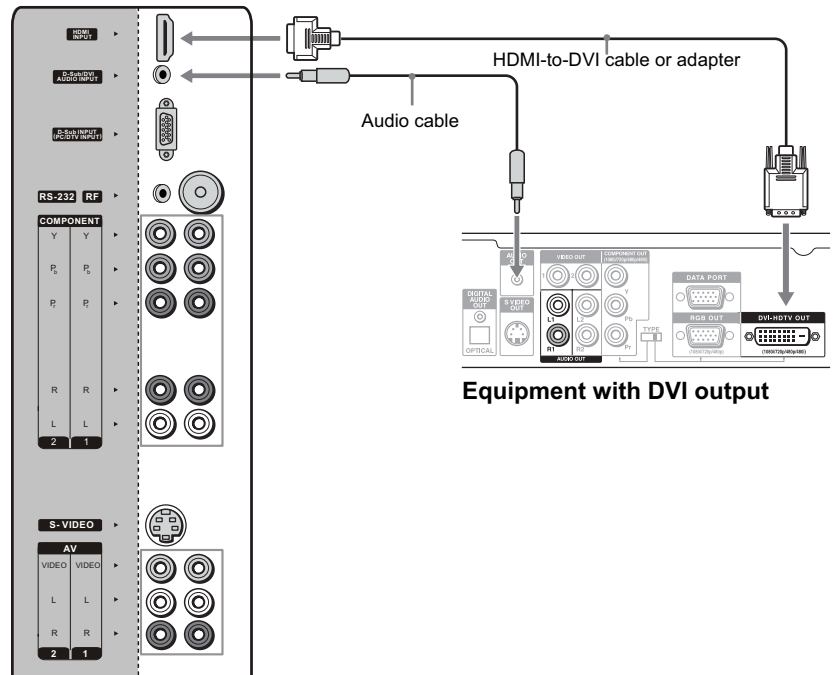

Equipment with Coaxial Digital Audio

You can use the TV's Coaxial Digital Audio OUT jack to connect a digital audio device, such as an audio amplifier. Use an coaxial audio cable to connect the TV's Coaxial Digital Audio OUT jack to the device's Coaxial Digital Audio IN jack.

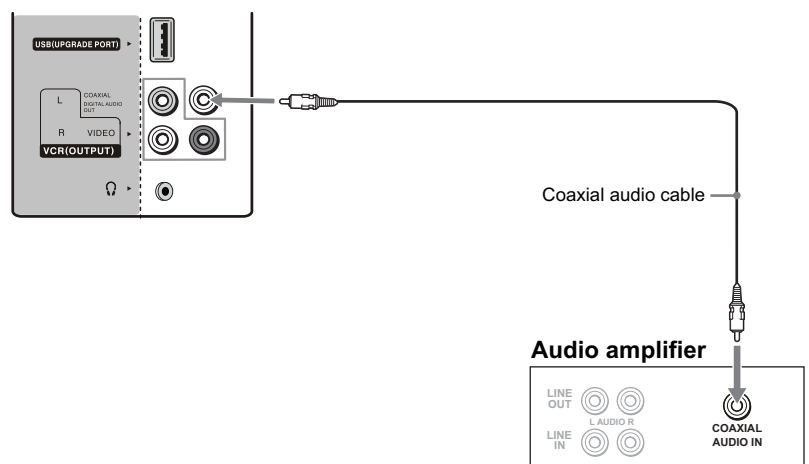

 The Digital Audio OUT jack is available only when a digital TV channel is received.

Using External Equipment

Connecting a VCR for Playing Back

Use AV cables to connect the VCR's AV output jacks to the TV's AV input jacks. If your VCRs have S-VIDEO jacks, for best picture quality, use an S-VIDEO connection instead of the video cable (yellow) on your combined AV cable. Use a S-VIDEO cable to connect the VCR's S-VIDEO OUT jack to the TV's S-VIDEO IN jack. S-VIDEO does not provide audio, so audio cables must be connected to provide sound.

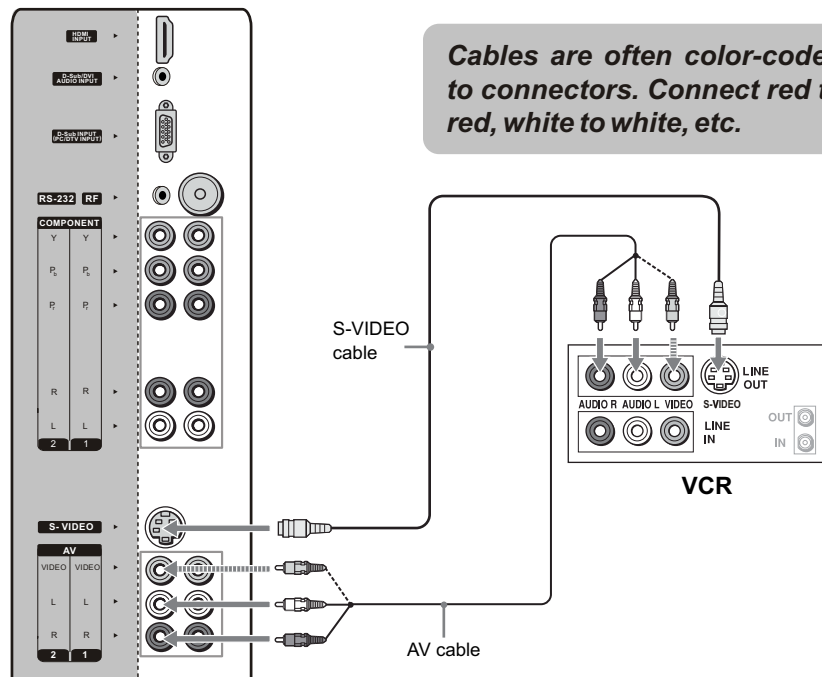

🔊 The S-video terminal share the same audio jacks with video2 and has priority over the video2 jack.

Connecting a VCR for Recording

Use AV cables to connect the VCR's AV input jacks to the TV's VCR output jacks.

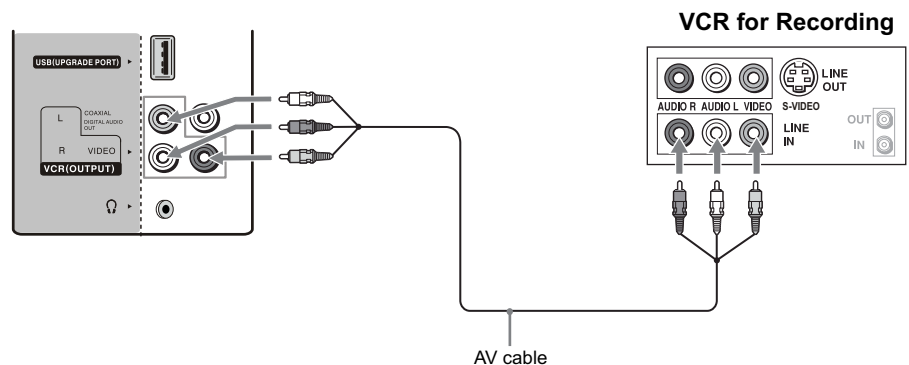

Cables are often color-coded to connectors. Connect red to red, white to white, etc.

🔊 Only analog TV programs, AV1 and AV2 input sources can be output through the AV output jacks.

Connecting the TV

Using External Equipment

Connecting a DVD Player with Component Video Connectors

Use a component video cable to connect the DVD player's YPbPr jacks to the TV's YPbPr jacks.

Use an audio cable to connect the DVD player's AUDIO OUT jacks to the TV's AUDIO IN jacks. Be sure to use the same row of inputs that you used for the video connection.

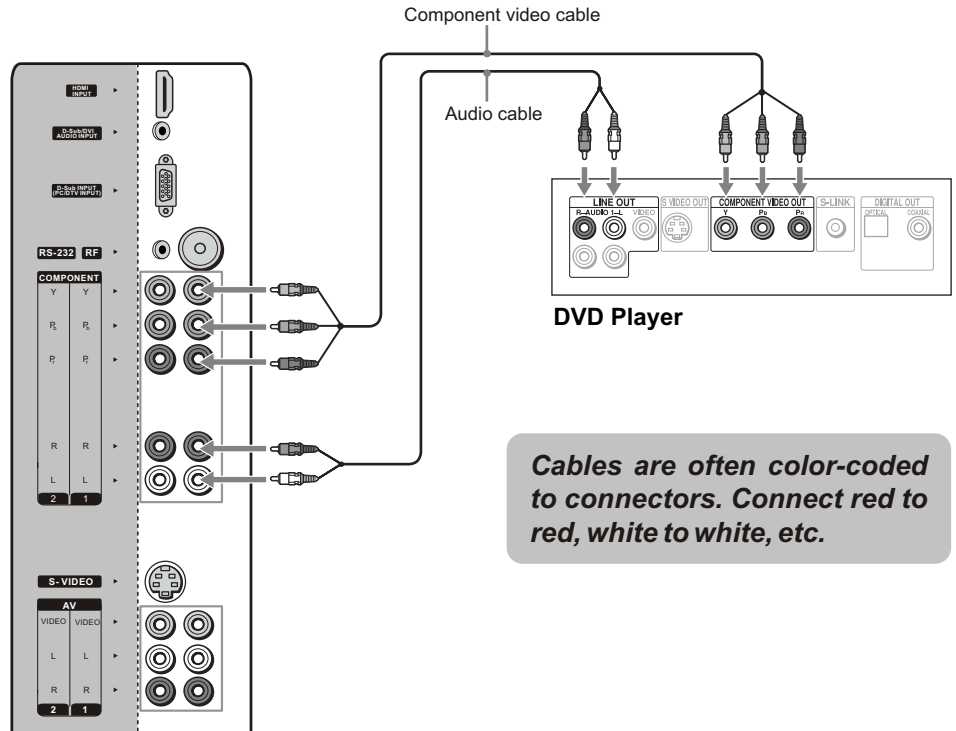

☞ The YPbPr jacks on your DVD player are sometimes labeled YCbCr, or Y, B-Y and R-Y. If so, connect the cables to like colors.

Connecting a DVD Player with S-Video and Audio Connectors

Use an AV cable to connect the DVD player's AUDIO OUT jacks to the TV's AUDIO IN jacks.

Use a S-VIDEO cable to connect the DVD player's S-VIDEO OUT jack to the TV's S-VIDEO IN jack.

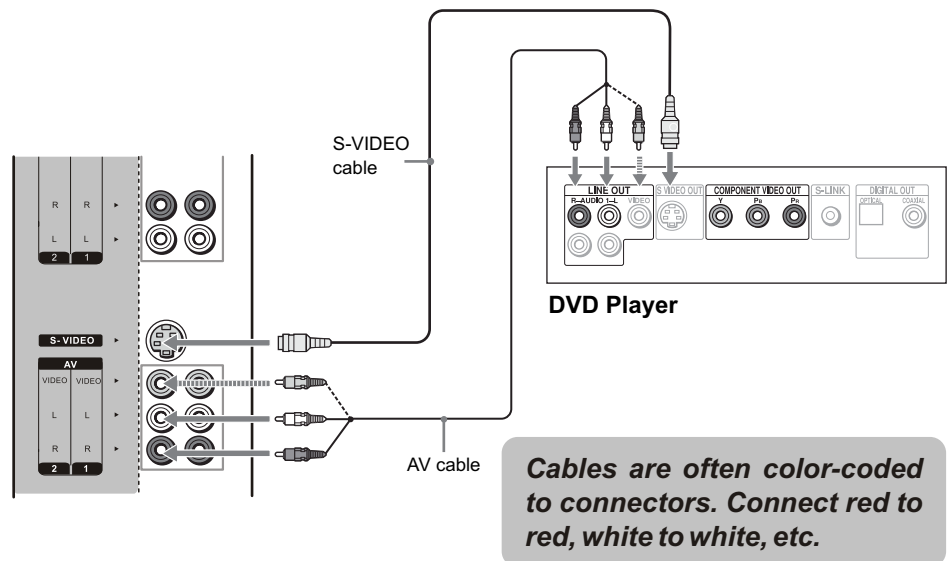

☞ If your DVD player is not equipped with S-VIDEO, use a VIDEO cable (yellow) instead of the S-VIDEO cable.

Using External Equipment

Connecting a PC

If you connect your PC to the TV, you can watch your personal computer's display on the TV.

When your PC is connected to the TV with the D-Sub cable and audio cable, you can view and listen to the PC's video and audio output on the TV.

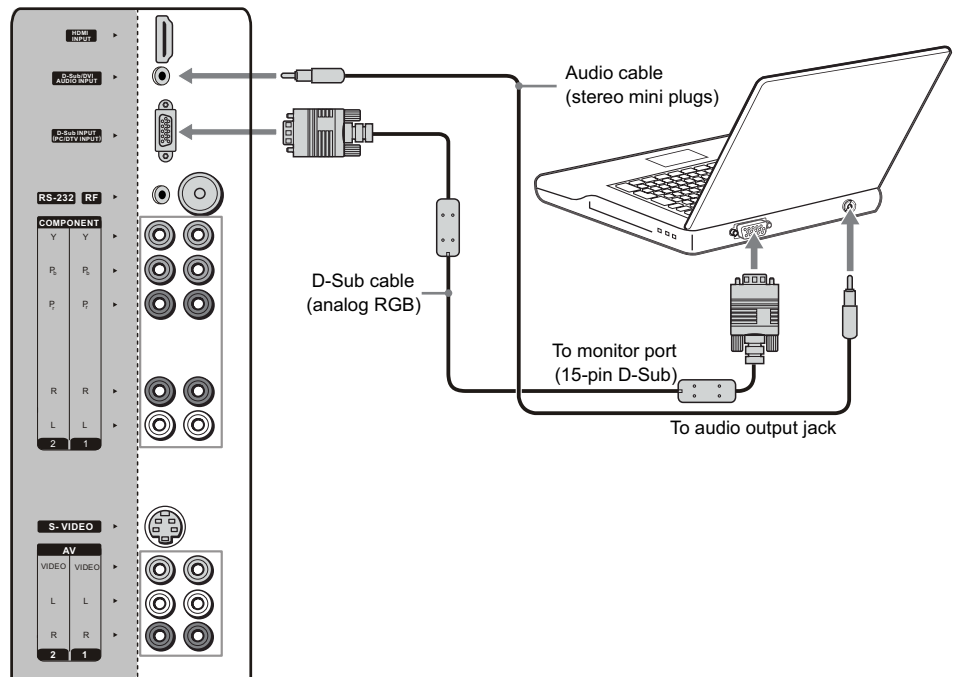

Connecting a Camcorder or "PlayStation"

Use an AV cable to connect the camcorder or "PlayStation" AV output jacks to the TV's AV input jacks.

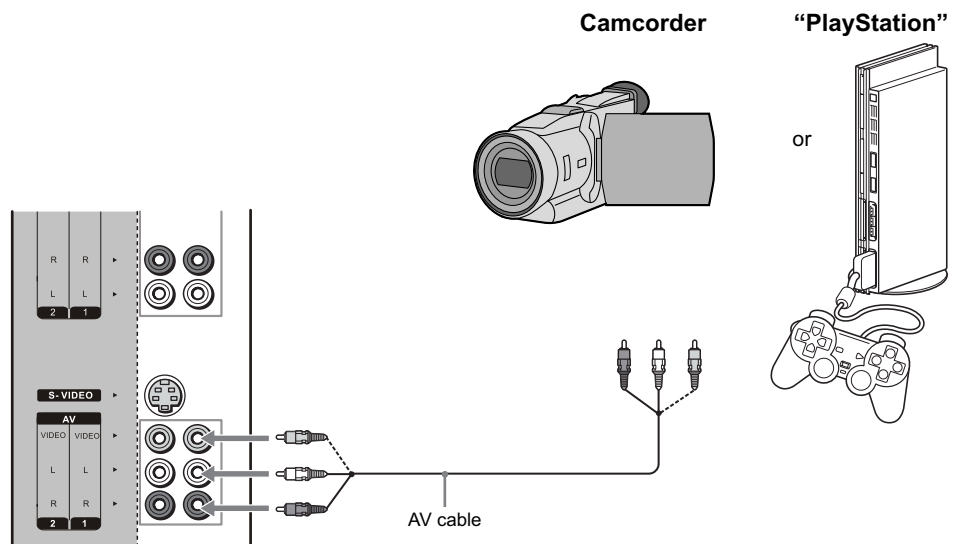

Cables are often color-coded to connectors. Connect red to red, white to white, etc.

Connecting the TV

Using External Equipment

Connecting a Second TV or Monitor

The TV has a special signal output capability which allows you to hook up a second TV or monitor. Connect the second TV or monitor to the TV's VCR output jacks. See the Operating Manual of the second TV or monitor for further details regarding that device's input settings.

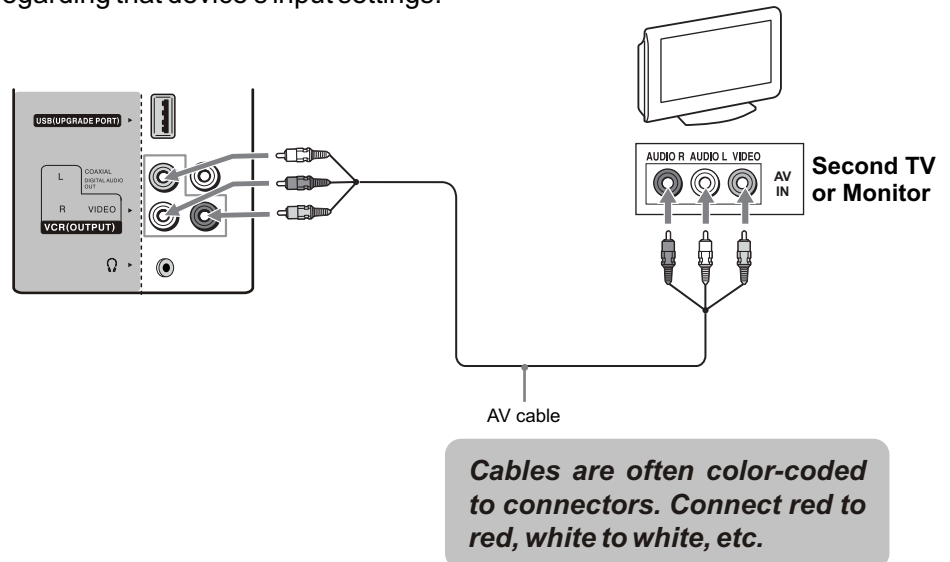

🔊 Only analog TV programs, AV1 and AV2 input sources can be output through the AV output jacks.

Connecting Headphones

Insert the plug of the headphone into the TV's Headphone jack. When using headphones, adjust the headphone volume so as to avoid excessive levels, as hearing damage may result.

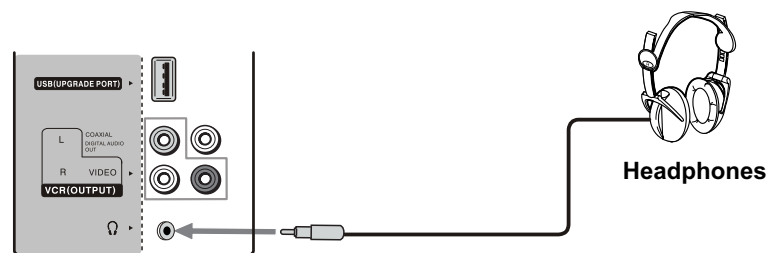

🔊 If your headphones do not match the jack, use a suitable plug adaptor.

Insert Batteries into the Remote Control

Insert two size AA batteries by matching the \oplus and \ominus on the batteries to the diagram inside the battery compartment.

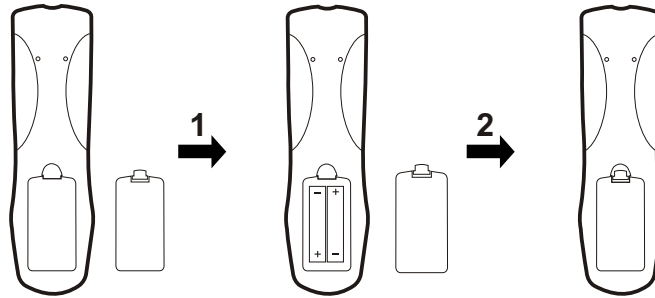

Precaution on battery use

Improper use of batteries can result in a leakage of chemicals and/or explosion. Be sure to follow the instructions below.

- Place batteries with their terminals corresponding to the (+) and (-) indications.
- Different types of batteries have different characteristics. Do not mix batteries of different types.
- Do not mix old and new batteries. Mixing old and new batteries can shorten the life of new batteries and/or cause old batteries to leak chemicals.
- Remove batteries as soon as they are non-operable. Chemicals that leak from batteries can cause a rash. If chemical leakage is found, wipe with a cloth.
- The batteries supplied with the product may have a shorter life expectancy due to storage conditions.
- If the remote control is not used for an extended period of time, remove the batteries from the remote control.

Using the Remote Control

Use the remote control by pointing it towards the remote sensor window of the set. Objects between the remote control and sensor window may prevent proper operation.

Cautions regarding use of remote control

- Do not expose the remote control to shock. In addition, do not expose the remote control to liquids, and do not place in an area with high humidity.
- Do not install or place the remote control under direct sunlight. The heat may cause deformation of the unit.
- The remote control may not work properly if the remote sensor window of the main unit is under direct sunlight or strong lighting. In such a case, change the angle of the lighting or TV set, or operate the remote control closer to the remote sensor window.

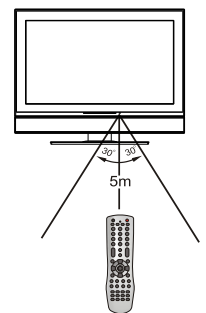

 *This above illustration is for reference only. The remote sensor may be in different locations on different models.*

Introducing the Remote Control

Button Descriptions

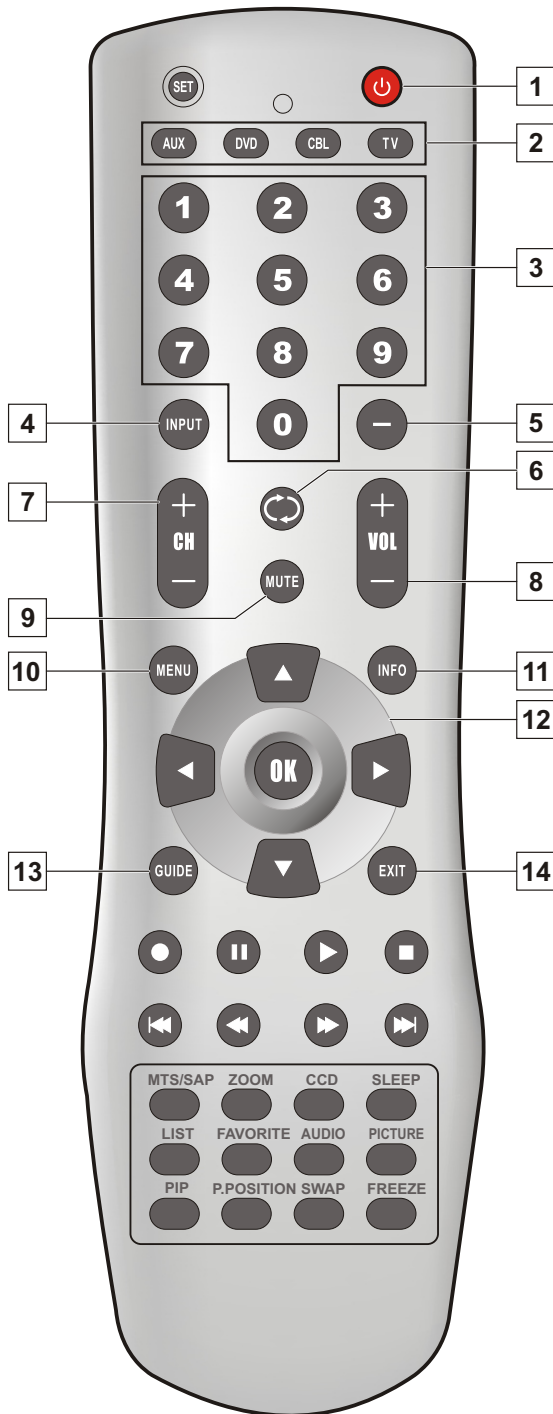

| Button | Description |
|-----------------------------|--|
| 1 POWER | Turn the unit on or off. |
| 2 AUX, DVD, CBL, TV | To select additional products to be controlled with remote control. <i>This remote control is an universal remote control. If your remote control does not work correctly when you operate the unit, please try to press TV button.</i> |
| 3 0-9 number buttons | Use these number buttons to select channel or input password. |
| 4 INPUT | To display the INPUT source list or to quickly select input source. |
| 5 Dash (-) | To enter a program number for multiple program channels such as 2-1,2-2, etc. |
| 6 FLASHBACK | To switch between the currently tuned channel and the previously tuned channel. |
| 7 CH+, CH- | To select channels upward or downward. |
| 8 VOL+, VOL- | To adjust volume. |
| 9 MUTE | To mute the sound. |
| 10 MENU | To access the Menu main page. |
| 11 INFO | To access the program guide. |
| 12 ▲, ▼, | To move upward or downward in menu operation; |
| ◀, ▶, | To move left or right in menu operation; To adjust selected menu item in menu operation; |
| OK | To confirm or alter the settings of the selected menu item. |
| 13 GUIDE | To access the program guide. |
| 14 EXIT | To exit menu. |

Introducing the Remote Control

Button Descriptions



| Button | Description |
|-------------|--|
| 15 ZOOM | To select a screen aspect ratio. |
| 16 CCD | To select closed caption mode. |
| 17 MTS/SAP | To select a stereo, sap or mono for analog channels; also used to select audio track for digital channels. |
| 18 SLEEP | To set sleep timer. |
| 19 LIST | To access the master channel list. |
| 20 PICTURE | To select a preset picture mode. |
| 21 FREEZE | To freeze current picture. |
| 22 FAVORITE | To access the favorite channel list and select from 3 different favorite lists. |
| 23 AUDIO | To select a preset sound mode. |

Getting Start

Running Initial Setup

Perform the following steps before you press **POWER**  on the remote control to turn on your TV set.

1. Insert the batteries into the remote control unit.
2. Connect the antenna cable to the TV.
3. Plug in the AC power cord to the AC outlet.

After you finish connecting the TV, you can run the Initial Setup to create a list of available analog and digital channels. The Initial Setup screen appears when you turn on the TV for the first time after purchase. We strongly recommend you to perform initial setup according to the steps below.

Setting Language

Press **▲/▼** to select the desired language listed on the screen, and then press OK to confirm and continue.

Setting Time Zone

Press **▲/▼** to select a proper time zone according to your area, and then press OK to confirm and continue.

If you want to return to previous screen, please highlight [GO BACK] item and press OK to return.

Setting Daylight Saving

Press **▲/▼** to highlight [Yes] item if you want to observe daylight saving, or you may select [No] to abandon daylight saving and then press OK to confirm and continue.

If you want to return to previous screen, please highlight [GO BACK] item and press OK to return.

Selecting RF Input Source

Press **▲/▼** to select [Antenna] or [Cable] according to what kind of connection is made with your TV, and then press OK to confirm and continue. If you choose [Antenna], the TV starts Auto Program automatically.

If you choose [Cable], there are 3 kinds of CATV system, including STD, HRC and IRC. Select the one matches to your TV. Select [Automatic] when you do not know which one to select. When you select [Automatic], the unit automatically detects the type of your cable system. If the unit fails to detect the type of your cable system, please consult with your cable TV company about the type of your cable system, and then choose the correct type before Auto Program.

If you want to return to previous screen, please highlight [GO BACK] item and press OK to return.

Start Auto Program...

Once you have finished selecting RF input source, the unit starts auto program.

Auto Program may take a while to complete. A progress bar is displayed while available channels are being scanned. If you select [Stop Scan] to cancel the Auto Program before all receivable channels are scanned, you need to run Auto Program at a later time.

Auto Program will create a list of receivable channels for the current input . You will be required to run Auto Program for RF input to create a list of available channels.

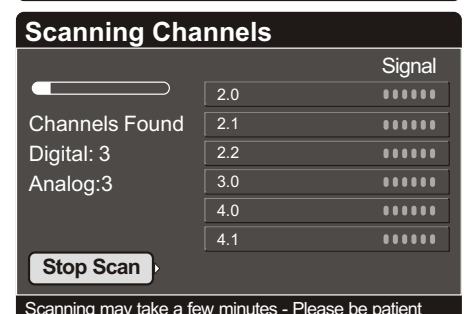
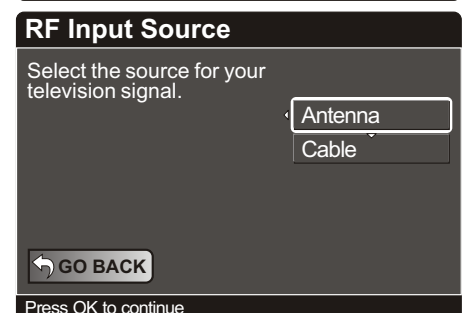
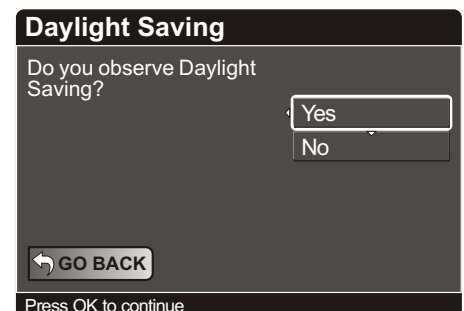
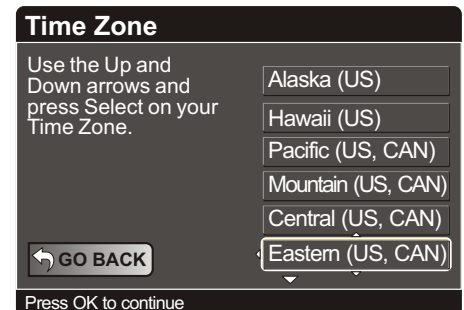
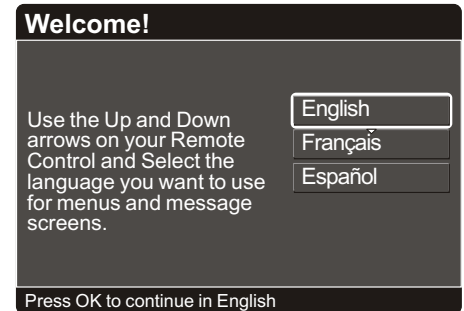

(Example)

Setting a Secret Number

For additional protection to your TV and the user's settings from being accidentally changed, we recommend you to set a secret number firstly as below.

1. Press **MENU**..... 
2. Highlight [**Locks**]..... 
Use  or  button.
3. Press **OK**..... 

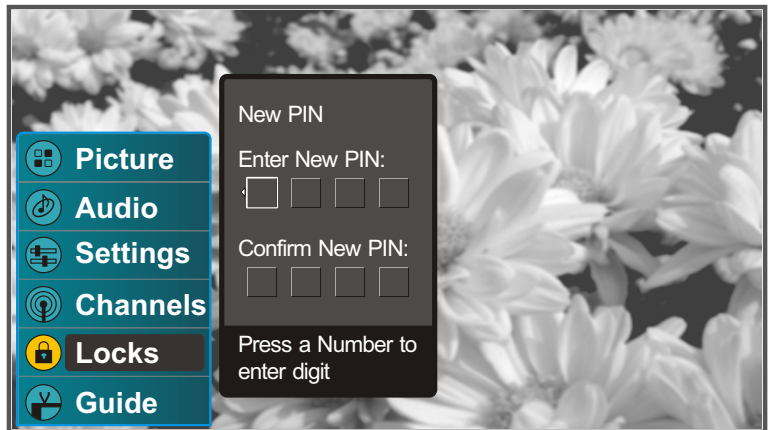

The TV allows you to set a secret number when you access the [Locks] menu first time.







You may use 0-9 number buttons to enter a new four-digit secret number, and then confirm the new secret number by entering it again.

Once the secret number is set successfully, the TV requests you to enter secret number if you are going to:

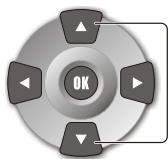
- Access to the [Locks] menu.
- Scan channels automatically.
- Find channel manually.
- View a blocked program.
- Reset all settings to defaults by using the [RESET ALL] item in [Settings] menu.

The secret number is very important, please keep it carefully. As a precautionary measure, make a note of your secret number and keep it in a familiar place.

Menu Navigation

1.  Press to display the Main menu.
2.  Press to highlight the menu items.
3.  Press to enter the sub-menu field.
4.  Press to select items in the sub-menu.
 Press to adjust the selected items or move the on-screen cursor in the sub-menu.
 Press to confirm your operation or alter the settings for some items such as [Cinemotion].
5.  Press to return to previous screen.
6.  Press to return to normal picture.

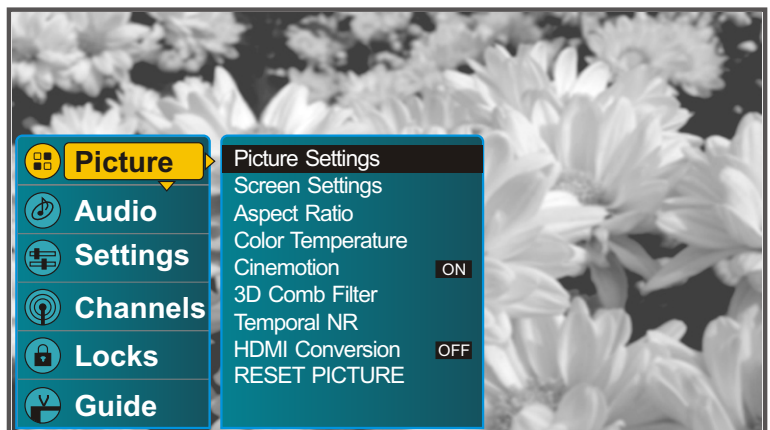

Watching TV

Turning On/Off

Turning On

Firstly, Plug in the AC power cord to the AC outlet.

Press **POWER**  on the TV or press **POWER**  on the remote control.

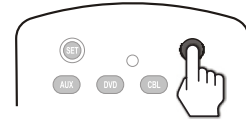

ⓘ *Never attempt to move the TV unless the AC power cord has been disconnected.*

The initial setup starts when the TV powers on for the first time. If the TV has been turned on before, it displays current input signal directly.

Turning Off

Press **POWER**  on the TV or press **POWER**  on the remote control.

The TV enters standby mode and the image on the screen disappears.

ⓘ *The TV will still consume some power as long as the AC power cord is still inserted into the wall outlet.*

ⓘ *If you are not going to use this TV for a long period of time, be sure to remove the AC power cord from the power outlet.*

Introducing Channel Number

This television is capable of receiving the full range of cable-TV channels available today, from the most digital and HDTV channels, to the traditional analog channels.

As the transition toward full digital TV continues, some cable-TV systems in the USA will have a mixture of analog and digital channels in their lineups. So in most situations the ATSC PSIP channel number is composed of a major channel number and a minor channel number. The major channel number is same for both analog and digital channels (It is equal to the NTSC channel number for existing broadcasters). An analog channel usually has a minor channel number of zero, while a digital channel usually has a minor channel number of 1, 2 or larger.

Selecting Channels

You can select analog channels in several ways.

Method 1 - Using CH+ or CH- on the remote control or on the TV

Press the **CH+** or **CH-** to cycle among all available channels. Only those channels marked with a tick symbol can be selected by the **CH+** or **CH-** button.



Method 2 - Using FLASHBACK on the remote control

Press **FLASHBACK** to switch to the previously tuned channel.

Press **FLASHBACK** again to switch back to the currently tuned channel.



Method 3 - Using 0-9 and OK on the remote control

• For analog TV channels

Press the **0-9** number buttons to input a channel number and confirm with **OK** to select up to 125 channels for VHF/UHF/CATV.

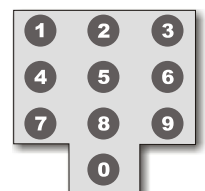

Selecting Channels

- **For digital TV channel**

Press the **0-9** number buttons and **dash(-)** to input a digital channel number, the TV goes to the selected channel directly. (e. g., channel 8-3, just press **8**, **-** and **3** one by one)

🔊 *If you enter channel number with 0-9 only (without pressing OK), channel selection will be made if there is no operation for a few seconds.*

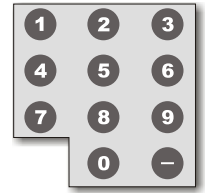

Method 4 - Using master channel list

Press the **LIST** button to display the master channel list, you may select channel with the **▲ ▼** and **OK** buttons.



Method 5 - Using favorite channel list

Press the **FAVORITE** button to display a desired favorite channel list, you may select channel with the **▲ ▼** and **OK** buttons.



Adjusting Volume

Using VOL+ or VOL- on the remote control or on the TV

Press the **VOL+** or **VOL-** to increase or decrease the volume.



Using MUTE on the remote control

Press **MUTE** to mute the sound. Press it again to cancel the mute.



Using FREEZE button

Press **FREEZE** to temporarily capture a program's picture. You can use this feature to write down information such as phone numbers, recipes, etc. You may press any key to cancel FREEZE and return to normal viewing.



🔊 *The TV automatically cancel FREEZE and return to normal viewing in about a minute.*

Using ZOOM button

Press **ZOOM** repeatedly to choose a proper screen aspect ratio. The following mode may available for your choice.



Normal

Select to match the source's image. (4:3 to 4:3, 16:9 to 16:9)

🔊 *The zoom mode options may differ from different formats of the input signal.*

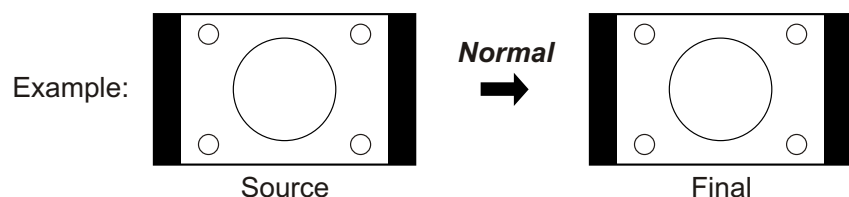

🔊 *When you choose **NORMAL** to view a 4:3 program, two black bars keep on the two sides of the screen.*

*For additional protection to the screen, when you are viewing a 4:3 program, please **DO NOT** use the **NORMAL** feature for a long period of time.*

Using ZOOM button

Direct

Select to detect the resolution of the signal and display an image with the same number of pixels on the screen.

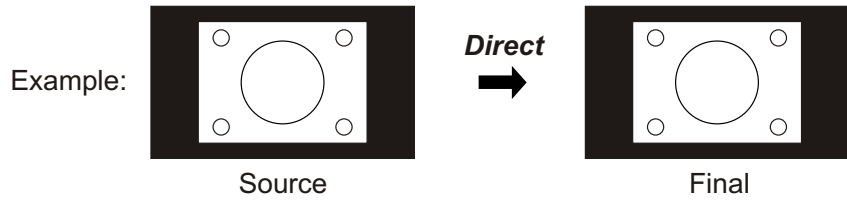

Full Screen

Select to enlarge the 4:3 picture horizontally only, to fill the display area.

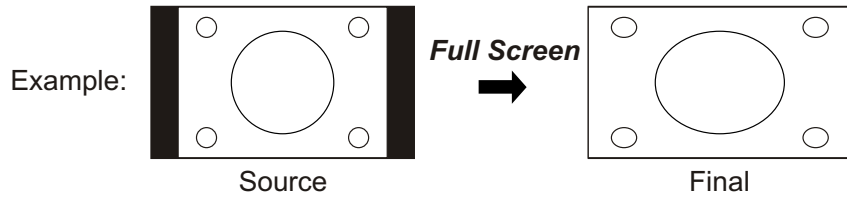

Panoramic

Select to enlarge the 4:3 picture to fill the 16:9 screen, keeping the original image as much as possible.

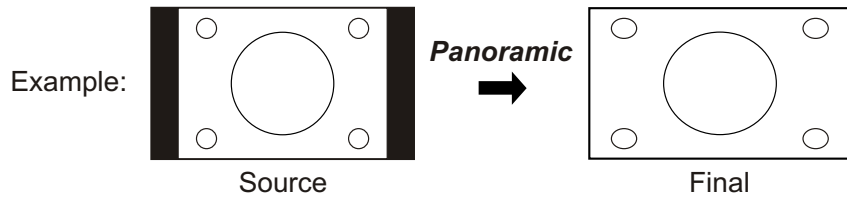

ZOOM 1

Select to enlarge the picture horizontally and vertically to an equal aspect ratio that fills the wide screen.

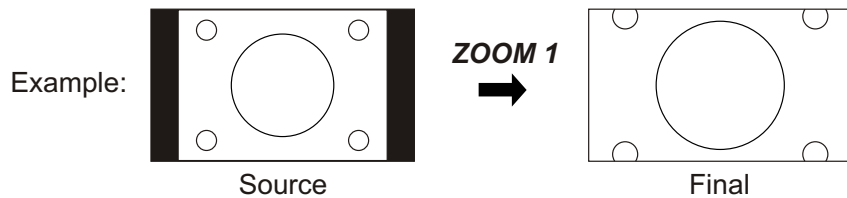

ZOOM 2

Select to view wide-screen DVDs in full screen.

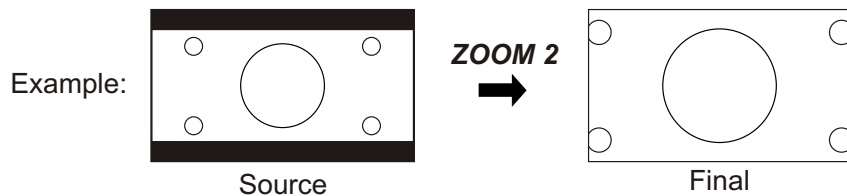





Adjusting MENU Options

Depending on the signal tuned, you may see different MENU options on your screen. As an example, Menus displayed below are based on TV mode.

Picture Control

Accessing Picture Menu

1. Press **MENU**..... 
2. Highlight [**Picture**]..... 
Use  or  button.
3. Press **OK**..... 

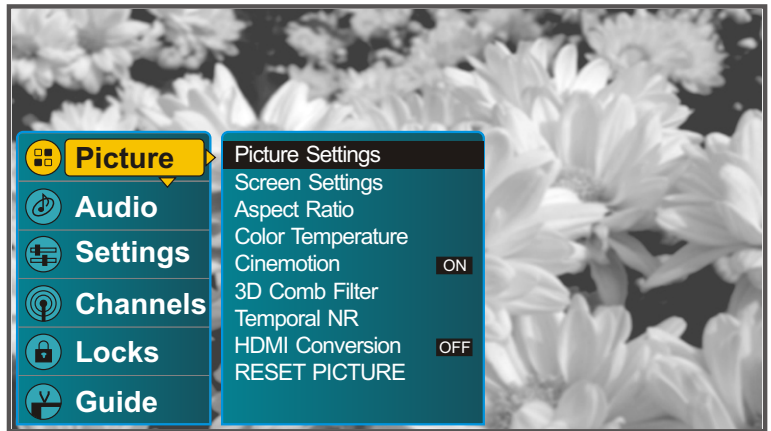

To highlight an option and to change settings, press **▲ ▼ ◀ ▶**. Press **OK** to confirm the selection or alter the settings. Press **EXIT** to exit.

Selecting Picture Options

 To quickly change the aspect ratio, press the **ZOOM** button repeatedly.

| Option | Description |
|-------------------------|--|
| Picture Settings | Select to access a picture adjustment window, see [<i>Adjusting Picture Settings</i>] on next page. |
| Screen Settings | Select to access a screen adjustment window for VGA or Component input, see [<i>Adjusting Screen Settings</i>] on next page. |
| Aspect Ratio | Select to access a window in which you can choose a proper aspect ratio for 4:3 or 16:9 program. Select from [Normal], [Direct], [Full Screen], [Panoramic], [ZOOM 1] and [ZOOM 2]. |
| Color Temperature | Choose from the following color temperatures: Cool Select to give the white colors a blue tint. Neutral Select to give the white colors a neutral tint. Warm Select to give the white colors a red tint. |
| Cinemotion | Select [ON] to optimize the screen display automatically detecting film content and applying a reverse 3-2 pull down process. Moving picture will appear clearer and more natural looking. Select [OFF] to disable the detection. |
| 3D Comb Filter | Select to provides high quality images with minimal dot crawl and cross color noise. Select from [Off], [Low], [Medium] and [High]. |
| Temporal NR (Analog) | Select to reduce the noise level of connected equipment. This also reduces the noise level to the signal from the RF jack. Select from [Off], [Low], [Medium] and [High]. |
| HDMI Conversion | Select to change color space for some irregular HDMI signal. Select [ON] when you find abnormal color while viewing HDMI programs. Be sure to select [OFF] for normal HDMI signal. |
| RESET PICTURE | Select to reset picture settings and adjustments to the defaults. |

Adjusting MENU Options

Picture Control

Adjusting Picture Settings

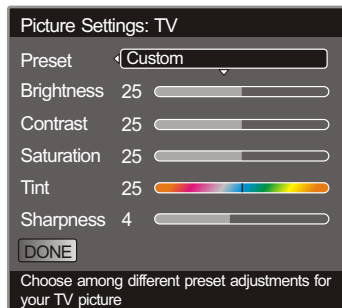

| Option | Description |
|--|--|
| Preset | Select to choose a picture mode to best match environment of the TV, which can vary due to factors like room brightness, type of program watched or the type of image input from external equipment. Standard Select for a highly defined image in a normally bright room. Vivid Select for enhanced picture contrast and sharpness. Movie Select for a movie. Pro Select for a normal picture. Custom Select to customize the picture as desired. |
| <p>🔊 To quickly change the picture mode, press the PICTURE button repeatedly.</p> | |
| Brightness | Select to adjust picture brightness. |
| Contrast | Select to adjust picture contrast. |
| Saturation | Select to adjust color saturation for current picture. |
| Tint | Select to adjust natural flesh tones. |
| Sharpness | Select to adjust clarity of outline detail. |

Adjusting Screen Settings

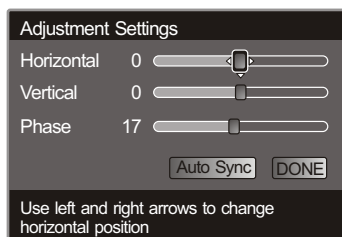





| Option | Description |
|------------|--|
| Horizontal | Select to adjust horizontal position for the image. |
| Vertical | Select to adjust vertical position for the image. |
| Phase | Adjust when characters have low contrast or when the image flickers. |
| Auto Sync | Select to automatically adjust the PC image. |

- 🔊 The [Screen Settings] window can't be accessed unless the TV works in D-Sub or Component mode.
- 🔊 In Component mode, the [Auto Sync] item is unavailable.
- 🔊 In Component mode, when the unit receives 480i signal, the [Vertical] item is ineffective unless its value is larger than 0. Please do not adjust the [Vertical] item to a negative value.

Audio Control

Accessing Audio Menu

1. Press **MENU**..... 
2. Highlight [**Audio**]..... 
Use  or  button.
3. Press **OK**..... 

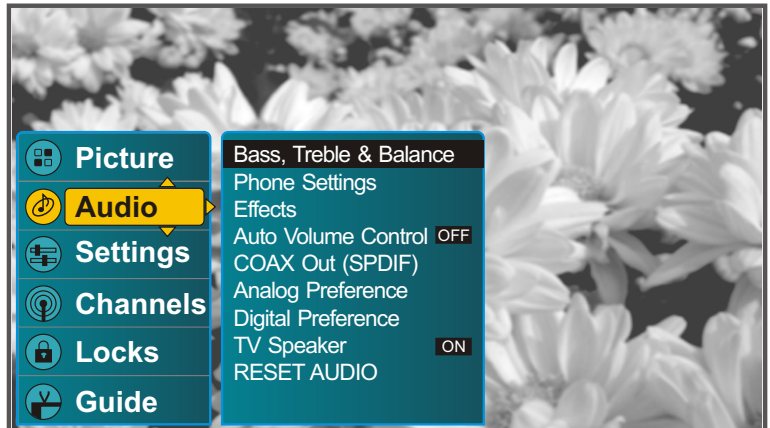

To highlight an option and to change settings, press **▲ ▼ ◀ ▶**. Press **OK** to confirm the selection or alter the settings. Press **EXIT** to exit.

Selecting Audio Options

| Option | Description |
|------------------------|---|
| Bass, Treble & Balance | Select to access an audio adjustment window. Bass Adjust to increase or decrease lower-pitched sounds. Treble Adjust to increase or decrease higher-pitched sounds. Balance Adjust to emphasize left or right speaker balance. |
| Phone Settings | Select to access a phone settings window. All adjustments in this window have an effect on the headphone only. Volume Adjust to increase or decrease phone volume. Bass Adjust to increase or decrease lower-pitched sounds. Treble Adjust to increase or decrease higher-pitched sounds. Balance Adjust to emphasize left or right speaker balance. |
| Effects | None Select to turn off the sound effect. Hall Select for a concert program. Theater Select for a movie program. Music Select for a music program. Speech Select for a spoken dialog program. |
| Auto Volume Control | ON Select to equalize overall volume levels across all channels. OFF Select to turn off Auto Volume Control. |
| COAX Out (SPDIF) | AUTO Select to output audio signal as its original format. PCM Select to output audio signal by PCM form. |
| Analog Preference | Use this item to select a stereo mode as a default mode when you switch your TV to an analog program. Select from [Mono], [Stereo] and [SAP]. Mono Select for mono reception. Use to reduce noise during weak stereo broadcasts. Stereo Select for stereo reception when viewing a program broadcast in stereo. SAP Select to automatically switch the TV to second audio programs when a signal is received. If no SAP signal is present, the TV remains in Stereo mode. |
| Digital Preference | Use this item to select a language as a default language when you switch your TV to a digital program. |
| TV Speaker | Select to turn the TV speakers ON or OFF. |
| RESET AUDIO | Select to reset audio settings to the defaults. |





 To quickly change the audio mode, press the **AUDIO** button repeatedly.

 For analog channels, you may use the **MTS/SAP** button to cycle through the Multi-channel TV Sound options.
For digital channels, you may use the **MTS/SAP** button to quickly select audio track if available.

Adjusting MENU Options

Setting Channels

Accessing Channels Menu

1. Press **MENU**..... 
2. Highlight [**Channels**]... 
Use  or  button.
3. Press **OK**..... 

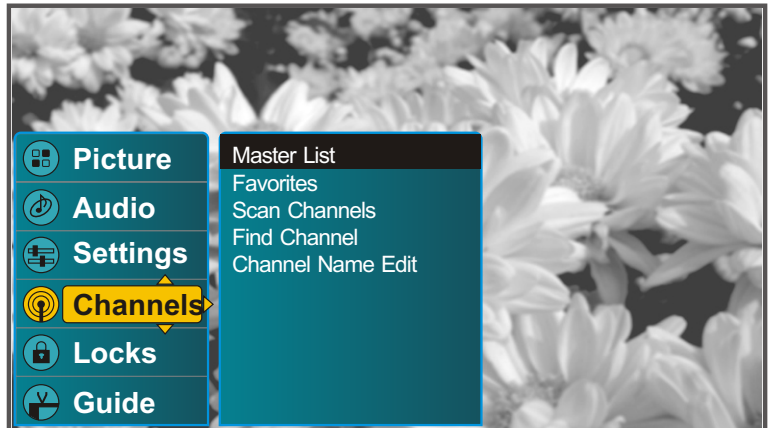

To highlight an option and to change settings, press **▲ ▼ ◀ ▶**. Press **OK** to confirm the selection or alter the settings. Press **EXIT** to exit.

Selecting Channel Options

| Option | Description |
|-------------------|---|
| Master List | Select to display all available channels scanned by Auto Program in initial setup. See [<i>Setting Channel List</i>] on this page. |
| Favorites | Allows you to setup favorite channels in 3 different categories. See [<i>Setting Favorite Channels</i>] on next page. |
| Scan Channels | Allows you to run Auto Program manually. You may need to run Auto Program manually if you interrupt the Auto Program process in initial setup. Please refer to [<i>Running Initial Setup</i>] for the detailed steps. You will be asked to input a correct secret number before you access the [Channel Scan] screen. |
| Find Channel | Allows you to find channel manually by input the RF channel number. Please contact your local station or cable operator for this RF channel number information. You will be asked to input a correct secret number before you access the [Find Channel] screen. |
| Channel Name Edit | Allows you to assign labels (such as station call letters) to a selected channel. See [<i>Editing Channel Name</i>] on next page. |

Setting Channel List

In the [Master Channel List] window, you may mark or unmark the desired channels. Only those channels marked with a tick symbol can be selected by the **CH+** or **CH-** button. The unmarked channel(s) can be selected only by 0-9 number buttons.
 Mark All: select to mark all channels.
 Unmark All: select to unmark all channels.
 Digital Only: Select to mark digital channels only.
 Be sure to select [Done] if you finish setting channel list.



 Also, you may access the master channel list by pressing the **LIST** button.

Setting Channels

Setting Favorite Channels

The unit allows you to setup 3 groups (FAV 1, FAV 2 and FAV 3) of favorite channels. You may set up to 16 channels for each favorite channel list.

Use this item to choose FAV 1, FAV 2 or FAV 3

Use this item to deselect all channel

Use this item to rename current favorite channel list

Select this item when you finish setting the favorite channel list

Rename Favorite Channels List

The unit has assigned a name for each favorite list. For example, the preset name of FAV 2 is Sports. The unit also allows you to rename each list as desired.

Press **▲▼◀▶** to move through the label characters (A-Z, 0-9, etc.). Then press **OK** to select the highlighted character. Repeat to add characters to the label.

Back: select to move cursor backward for one character.

Shift: select to change uppercase or lowercase for A-Z.

Clear: select to clear current inputs.

Select [Done] when you finish labeling current list.

Using the FAVORITE button

Press **FAVORITE** button repeatedly to quickly select [FAV 1], [FAV 2] or [FAV 3]. The screen displays current favorite list name and those favorite channels under current list so that you can easily accessing them by press **▲** or **▼** buttons.

If current channel has been assigned to current list, the unit allows you to remove current channel from current list by selecting [Remove] item. Also, if current list does not include current channel, the unit allows you to add current channel into current list by selecting [Add] item.





Editing Channel Name

The unit allows you to assign a label to all available channels as desired by using this feature. In the [Channel Name Edit] window, you need to select a desired channel you want to rename. Please use **▲▼◀▶** and **OK** buttons to input a desired label name. Be sure to select [Done] item when you finish input.

Adjusting MENU Options

Using the Program Guide

Accessing Program Guide

1. Press **MENU**.....

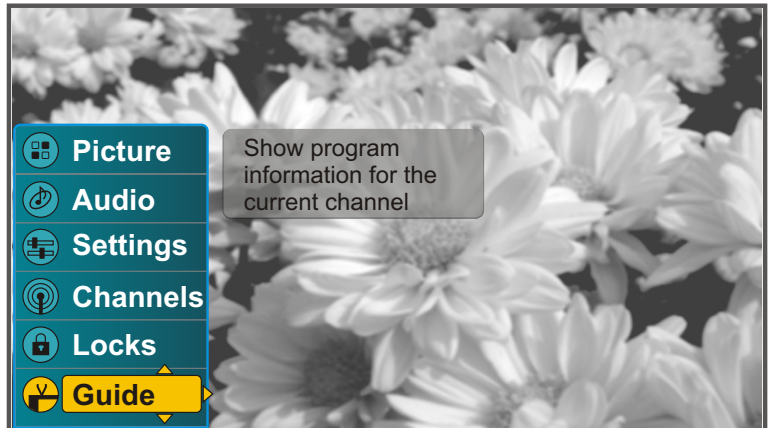
2. Highlight [**Guide**].....
Use  or  button.
3. Press **OK**.....



Using the Program Guide

This TV is equipped to show program information if it is available from the station. The Program Guide provides some information for current viewing program and next program if next program information is available. The information may include channel number, channel name, program title, broadcast time, brief introduction, etc. Normally, you may access program guide by:

- Using the [**Guide**] menu.
- Using the **GUIDE** button.
- Using the **INFO** button.

Press the **GUIDE** button while watching a program, a simplified information windows appears with channel number, channel name, program title, etc. If you want to view more detailed information such as program introduction, press the **▲** or **GUIDE** button.

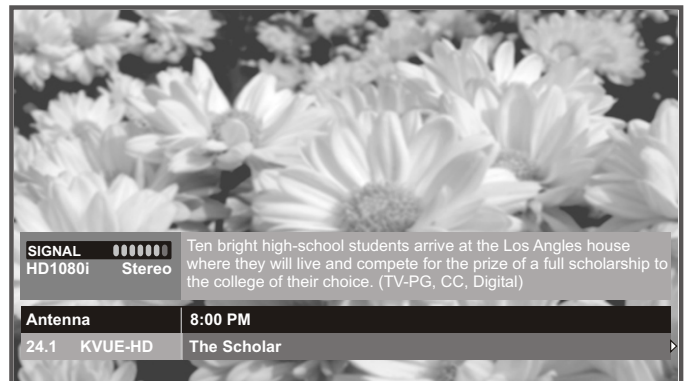



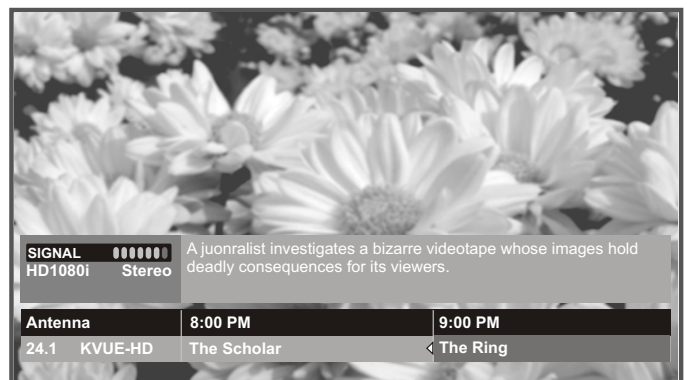

If the information of next program is available, a triangle appears on the bottom-right part of the screen, you may press the **▶** button to access.



Setting System

Accessing Settings Menu

1. Press **MENU**..... 
2. Highlight [**Settings**]..... 
Use  or  button.
3. Press **OK**..... 

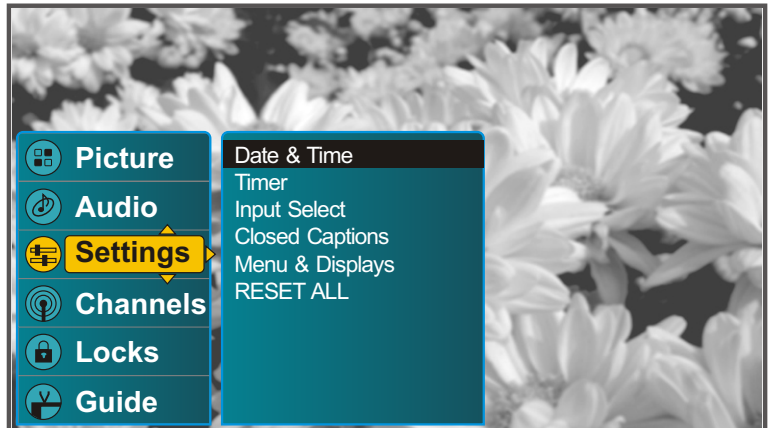

To highlight an option and to change settings, press **▲ ▼ ◀ ▶**. Press **OK** to confirm the selection or alter the settings. Press **EXIT** to exit.

Setting Date & Time

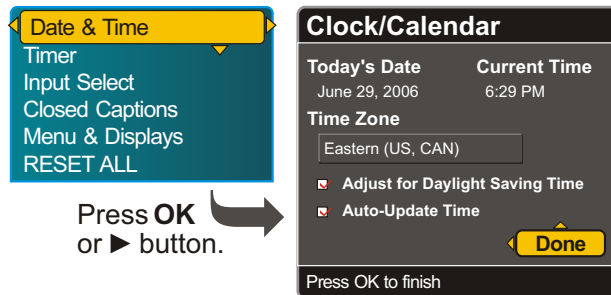

Once the AC power is cut off completely, the [Today's Date] and [Current Time] items need to be set again when you turn on the unit next time.

When the [Auto-Update Time] is set to ON, the [Today's Date] and [Current Time] items can't be accessed.

| Option | Description |
|---------------------------------|--|
| Today's Date | Select to set date. |
| Current Time | Select to set current time. |
| Time Zone | Select a proper time zone according to your local area. |
| Adjust for Daylight Saving Time | Select to observe daylight saving time. |
| Auto-Update Time | Select to automatically update time from the service provider if this information is broadcasted with the program as well. |

Setting Timer

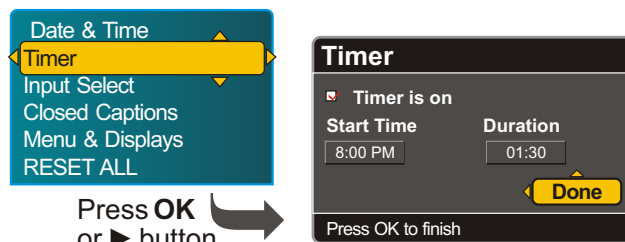

By using the **SLEEP** button, the TV allows you to set the amount of time (15 minutes, 30 minutes, 45 minutes, 60 minutes or 90 minutes) that you want the TV to remain on before shutting off automatically. If you select [Leave TV on], the unit cancel the sleep timer setting.

When the TV automatically turns on at the select time, if the user operate the TV by pressing any button, the TV automatically cancel the duration time and remains on unless the user turn off the TV. Once the timer is activated and performed, the Timer setting will be canceled automatically. The user need to set the Timer again if you want to use this feature next time.

| Option | Description |
|-------------|--|
| Timer is on | Select to activate current timer. |
| Start Time | Select to set a start time so that the TV automatically turns on at the selected time. |
| Duration | Select to set a duration time that you want the TV to remain on before shutting off automatically. |

Adjusting MENU Options

Setting System

Input Select

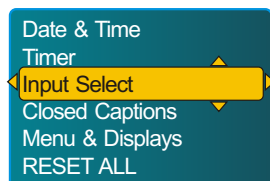

Press **OK** or **▶** button.

| | |
|------------|---|
| TV | Select to view TV programs |
| AV1 | Select to view programs from AV1 inputs. |
| SV/AV2 | Select to view programs from AV2 or S-video inputs. |
| Component1 | Select to view programs from Component1 inputs. |
| Component2 | Select to view programs from Component2 inputs. |
| HDMI | Select to view programs from HDMI input. |
| D-Sub | Select to view programs from D-Sub input. |

To quickly change the input type, press the **INPUT** button repeatedly.

Setting Caption Vision

| Option | Description |
|---------------------|---|
| Basic Selection | Allows you to select basic closed caption options. CC1, CC2 , Displays a printed version of the dialog or sound effects of a program. (Should be set to CC1 for most programs.) Text1, Text2 , Displays network/station information presented using Text3, Text4 either half or the whole screen (if available). |
| Advanced Selection | Allows you to select advanced digital closed caption options. Select from the available options. |
| Advanced Appearance | Allows you to make additional settings for digital closed caption options. You may set the following items as desired: Text Style, Text Color, Text Opacity, Text Size, Text align Edge Color, Edge Style, Background Color, Background Opacity, Frame Color and Frame Opacity. |
| Caption Preference | Allows you to set digital closed captioning to Basic (digital EIA-608) or Advanced (digital EIA-708). Select from [Always Basic], [Always Advanced] and [Automatic]. |
| RESET CC | Select to reset Closed Captions to the default settings. |

Using the CCD button

Press the CCD button repeatedly to select [Off], [On] or [On when muted].

| Option | Description |
|---------------|---|
| On | Select to turn on the Closed Captions. |
| Off | Select to turn off the Closed Captions. |
| On when muted | Select to turn on the Closed Captions when the TV is muted. |

Setting Menu & Display

| Option | Description |
|-------------------|--|
| Menu Language | Allows you to select an on-screen menu language. Select from [English], [French] and [Spanish]. |
| Input Labels Edit | Select to edit input labels as desired or according to the connected device. See [Editing Input Labels] on next page. |
| Screen Saver | Select to set screen saver. See [Setting Screen Saver] on next page. |
| RESET DISPLAY | Select to reset display settings to the defaults. |

Setting System

Editing Input Labels

1. Highlight [Menu & Displays] item in [Settings] menu.
Press **OK** or **▶** button to access the sub-menu.

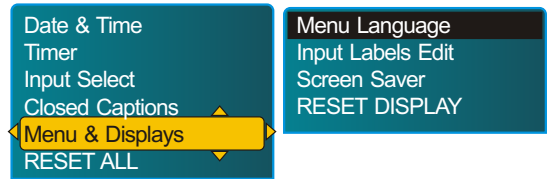

2. Highlight [Input Labels Edit] item.
Press **OK** or **▶** button to enter.

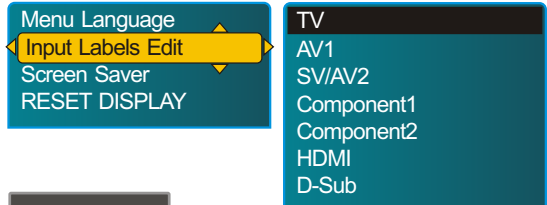

3. Highlight a desired Input Label you want to edit. As an example, highlight [TV].
Press **OK** or **▶** button to enter.

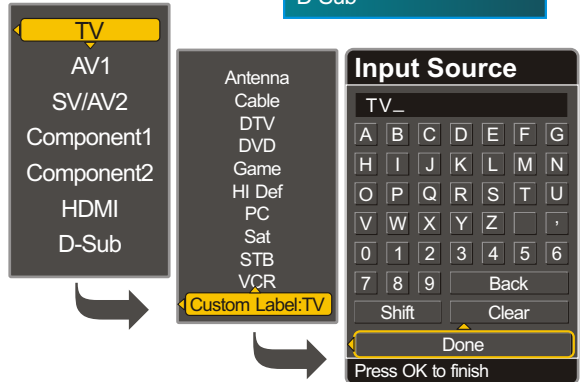

4. Highlight [Custom Label] item.
Press **OK** button to enter.

5. The Label editing window appears. Please use **▲▼◀▶** and **OK** buttons to input a desired label name. Be sure to select [Done] item when you finish input.

Setting Screen Saver

| Option | Description |
|--------------------|--|
| Activation Delay | Select to set a delay time before the screen saver is activated when there is no input signal. |
| Background Color | Select to set a background color when the screen saver is activated. |
| Test | Select to preview the screen saver. |
| RESET SCREEN SAVER | Select to reset the settings of the screen saver to the defaults. |

Running Reset System

WARNING: Running the [RESET ALL] item will clear all of your customized settings.



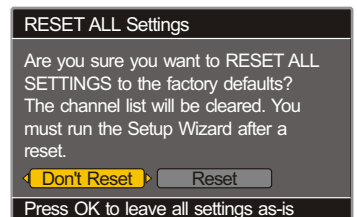

Please make sure that you want reset all settings to the factory defaults before you perform this operation. You will be asked to input a correct secret number when you select [RESET ALL] item in the [SETTINGS] menu. When the system is reset successfully, all customized settings will be cleared and the unit runs initial setup wizard.



Adjusting MENU Options

Parental Lock Control

Accessing Locks Menu

1. Press **MENU**..... 
2. Highlight [**Locks**]..... 
Use  or  button.
3. Press **OK**..... 
4. Enter a correct PIN. 
Use **0-9** number buttons.

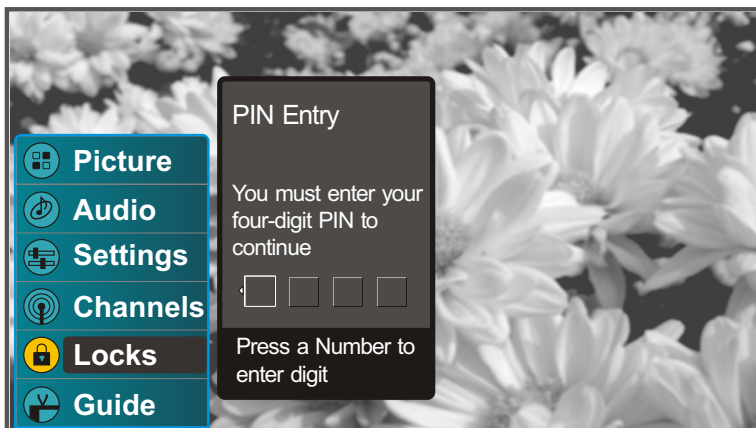



If it is the first time to access the [**Locks**] menu, the unit allows you to set a secret number as desired, please refer to [**Setting a Secret Number**] in chapter [**Getting Start**].

Once the correct PIN is entered, the [**Locks**] menu displays as below.

To highlight an option and to change settings, press **▲ ▼ ◀ ▶**. Press **OK** to confirm the selection. Press **EXIT** to exit.

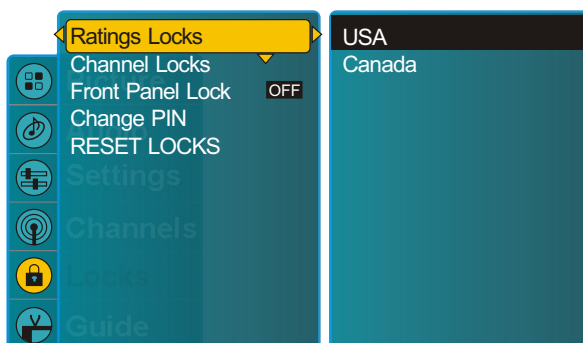
Selecting Locks Options



| Option | Description |
|------------------|--|
| Ratings Locks | The rating control gives parents a great degree of control over broadcasts accessed by their children. It allows parents to select programs judged suitable for child viewing while blocking ones judged not suitable. It does so automatically once you activate this feature in your TV. See [Selecting Locks Options] on next page. |
| Channel Locks | Select to access [Channel Locks] window, in which you may lock channels as desired. In this window, you may select [Lock All] to lock all available channels, or select [Unlock All] to unlock all channels. Also, you may use the ▲ ▼ ◀ ▶ and OK buttons to lock individual channel one by one as desired. The Lock channels will be marked with a  symbol. Be sure to select [Done] when you finish setting. |
| Front Panel Lock | ON Select to enable the panel buttons. OFF Select to disable the panel buttons. |
| Change PIN | Select to change PIN as desired. The old PIN is necessary if you want to change the PIN. |
| RESET LOCKS | Select to reset the locks settings to the defaults. The customized lock settings will be cleared if you select [RESET]. |

Parental Lock Control

Selecting Locks Options

🔊 To ensure maximum blocking capability, the age-based ratings should be used.

US Custom Rating Options

| Option | Description |
|-----------|--|
| USA-TV | Age-Based Options |
| | TV-Y All children. |
| | TV-Y7 Directed to children age 7 and older. |
| | TV-G General audience. |
| | TV-PG Parental guidance suggested. |
| | TV-14 Parents strongly cautioned. |
| | TV-MA Mature audience only. |
| | Content-Based Options |
| | FV Fantasy violence. |
| | D Suggestive dialog. |
| | L Strong language. |
| | S Sexual situations. |
| | V Violence. |
| USA-Movie | G All children and general audiences. |
| | PG Parental guidance suggested. |
| | PG-13 Parental guidance for children under 13. |
| | R Restricted viewing, parental guidance is suggested for children under 17. |
| | NC-17 No one 17 and under admitted. |
| | X X is an older rating that is unified with NC-17 but may be encoded in the data of older movies. |

Canadian Custom Rating Options

| Option | Description |
|-------------|---|
| CAN-French | G General programming. |
| | 8 ans+ Not recommended for ages under 8. |
| | 13 ans+ Not recommended for ages under 13. |
| | 16 ans+ Not recommended for ages under 16. |
| | 18 ans+ Programming restricted to adults. |
| CAN-English | C All children. |
| | C8+ Children 8 years and older. |
| | G General programming. |
| | PG Parental guidance. |
| | 14+ Viewers 14 and older. |
| | 18+ Adult programming. |

The content ratings will increase depending on the level of the age-based rating. For example, a program with a TV-PG V (Violence) rating may contain moderate violence, while a TV-14 V (Violence) rating may contain more intense violence.

Viewing Locked or Blocked Programs

You can view a locked or blocked program by entering the secret number.

1. Tuned to a locked or blocked program.
 2. Enter your secret number using the 0-9 buttons.
- Parental Lock will be canceled temporarily until you turn your TV off.

Other Information

Troubleshooting

If, after reading these operating instructions, you have additional questions related to the use of your television, please call the services center in your local area.

Before calling service, please check the symptoms and follow suggested solutions.

Remote Control

| Problem | Possible Solutions |
|---|--|
| Remote control does not operate | <ul style="list-style-type: none">● The batteries could be weak. Replace the batteries.● Check the orientation of the batteries.● Make sure the power cord is plugged in. |
| Remote control does not operate other brand equipment | <ul style="list-style-type: none">● If you replaced the batteries to the remote recently, the code numbers for the video equipment may need to be reset.● There may be more than one code for the equipment that you are attempting to operate.● There is a possibility that this equipment can only be operated by its original remote control. |

Video and Audio

| Problem | Possible Solutions |
|--|--|
| No picture (screen not lit), No sound | <ul style="list-style-type: none">● Make sure the power cord is plugged in.● Press POWER on the TV or on the remote control.● Press the input source select button to cycle through the connected video sources.● Try another channel; it could be station trouble. |
| Dark, poor or no picture (Screen lit), good sound | <ul style="list-style-type: none">● Select a proper picture mode.● Adjust the brightness in the video setting.● Check the antenna/cable connections. |
| No color/dark picture/color is not correct | <ul style="list-style-type: none">● Adjust the color saturation in the video setting. |
| Only snow and noise appear On the screen | <ul style="list-style-type: none">● Check the antenna/cable connections.● Try another channel; it could be station trouble. |
| Dotted lines or stripes | <ul style="list-style-type: none">● Adjust the antenna.● Move the TV away from noise sources such as cars, neon signs, or hair dryers. |
| Double images | <ul style="list-style-type: none">● Using a highly directional outdoor antenna or a cable may solve the problem. |
| “Black box” on screen | <ul style="list-style-type: none">● You have selected a text option in the Setup setting and no text is available. Please try to turn off the Close Caption feature or select CC 1 instead of Text 1-4. |
| Good picture, no sound | <ul style="list-style-type: none">● The sound may be muted. Press MUTE again to cancel.● Make sure the speaker option is set to On in the Audio settings.● Make sure the stereo mode is set to stereo or mono. |
| Audio noise | <ul style="list-style-type: none">● Communication problems may occur if infrared communication equipment (e.g., infrared cordless headphones) is used near the TV. Move the infrared communication equipment away from the TV until the noise is eliminated. |

Troubleshooting

General

| Problem | Possible Solutions |
|---|--|
| One or some channels can't be displayed | <ul style="list-style-type: none"> ● These channels may be locked. Please unlock them (see Lock settings). ● These channels may be set to hidden in the master channel list. You may mark them with the tick symbol to cancel hidden or select them with 0-9 number buttons. |
| Lost password | <ul style="list-style-type: none"> ● On the password screen, enter the following master password: 1397. You may use the master password to set a new password as desired. Please remember your new password and keep it carefully. |
| Some items can't be accessed | <ul style="list-style-type: none"> ● If a setting option appears in gray, this indicates that the settings option is unavailable in current input mode. |
| TV cabinet creaks | <ul style="list-style-type: none"> ● When the TV is in use, there is a natural rise in temperature, causing the cabinet to expand or contract and may be accompanied by a slight creaking noise. This is not a malfunction. |
| Control buttons do not operate | <ul style="list-style-type: none"> ● Disconnect the power cord and wait for a few seconds. Then re-plug the power cord and turn on the unit again. |

Notes:

If your problem is not solved, turn your unit off and then on again.

Cautions:

Never attempt to repair a defective TV yourself.

Other Information

Care and Maintenance

About Temperature

Do not use in hot and cold rooms (locations)

- When the unit is used in rooms (locations) with low temperature, the picture may leave trails or appear slightly delayed. This is not a malfunction, and the unit will recover when the temperature returns to normal.
- Do not leave the unit in a hot or cold location. Also, do not leave the unit in a location exposed to direct sunlight or near a heater, as this may cause the cabinet to deform and the screen to malfunction.
- Storage temperature: 0°C to +50°C
- Working temperature: 5°C to +40°C

About After-Image

The extended use of fixed image program material can cause a permanent after-image on the screen.

This background image is viewable on normal programs in the form of a stationary fixed image. This type of irreversible screen deterioration can be limited by observing the following steps:

- A. Reduce the brightness/contrast setting to a minimum viewing level.
- B. Do not display the fixed image for extended periods of time.
- C. Turn the power off when not in actual use.

Important Information Regarding Use of Video Games, Computers, Captions or Other Fixed Image Displays.

- Do not allow a still picture to be displayed for an extended period, as this can cause a permanent after-image to remain on the screen.

Examples of still pictures include logos, video games, computer images, teletext and images displayed in 4:3 mode.

CAUTIONS:

- The permanent after-image on the screen resulting from fixed image use is not an operating defect and as such is not covered by the warranty.
- This product is not designed to display fixed images for extended periods of time.

Cleaning and Maintenance

To clean this unit, wipe with a soft, dry cloth.

If the surfaces are extremely dirty, use a soft cloth dipped in a soap and water solution or a weak detergent solution.

- Use eyeglass cleaner to remove stubborn dirt from the screen.
- Never use alcohol, paint thinner or benzine to clean this unit.
- Before using a chemically treated cloth, read the instructions that came with the cloth carefully.

Specifications

| | | |
|-----------------------------------|---------------------------------------|-------------------------|
| Type: | LCD TV | |
| Panel: | 37" TFT LCD | |
| TV system: | American TV standard ATSC/NTSC System | |
| Receiving Channel: | | |
| | VHF/UHF: | VHF 2-13ch, UHF 14-69ch |
| | CATV: | 1-125ch |
| | Digital Terrestrial Broadcast: | 2-69ch |
| | Digital cable: | 1-135ch |
| Audio multiplex: | BTSC System | |
| Audio out: | 8W × 2 | |
| Power Requirement: | AC 110-240 V, 50/60 Hz | |
| Power Consumption: | 200 W | |
| Dimensions (W X H X D in inches): | 37.2 × 28.9 × 12.2 | |
| Weight: | 70.4 lbs/32 kg | |
| Terminals: | | |
| IN | Composite Video/Audio(L/R): | 2 |
| | S-video: | 1 |
| | Component Video/Audio(L/R): | 2 |
| | HDMI interface: | 1 |
| | D-Sub/Audio: | 1 |
| | Antenna: | 1 |
| OUT | Composite Video/Audio(L/R): | 1 |
| | Coaxial Digital Audio Out: | 1 |
| | Headphone jack: | 1 |
| Control | RS-232: | 1 |
| | USB Port: | 1 |

- **As part of policy of continuous improvement, the manufacturer reserves the right to make design and specification changes for product improvement without prior notice. The performance specification figures indicated are nominal values of production units. There may be some deviations from these values in individual units.**

Other Information

Programming your Remote Control

Introduction

Your remote lets you control four devices with one easy-to-use, compact unit. After installing batteries, you can program the remote to control your VCR or DVD, Cable or Satellite Receivers, Amplifier or Tuner, and Auxiliary devices. To do so, follow the instructions in "Programming a Device". For best results, please read and follow all the remaining instructions. Keep this guide for future reference.

🔊 *The universal remote control unit can't be programmed to control a TV with other brand. It has been preset to control this TV set, and this preset is unchangeable.*

A Quick Look at Programming a Device

To control VCR or DVD, Cable or Satellite Receivers, Amplifier or Tuner, and Auxiliary devices, follow these steps. Before proceeding, find the codes for the devices you want to program in [Manufacturer's Codes] and write them down or highlight them.

🔊 *To program a DVD Player, portable DVD player, or mobile DVD player, use the DVD key.*

1. Turn on the device (for example, DVD player) and, if needed, load media (for example, a DVD).
2. Press a device key (**VCR/DVD**, **CBL/ SAT**, or **AUX**).
3. Press and hold **SET** until the red LED blinks twice; then release.
4. Enter the first five-digit code for your device. The LED blinks once as each digit is entered. If the code is correct, the LED blinks twice.

🔊 *If the LED does not blink twice, repeat steps 2 to 4 and try entering the code again.*

5. Aim the remote at the device and press **Power**. The device should turn off. If it does not, repeat steps 3 to 5, trying each code for your brand until you find one that works. If you cannot find a code that works, see "Searching for Your Code".
6. Repeat steps 1 to 5 for the other devices you want to control. For future reference, write down each working device code below:

AUX Code: _____
CBL Code: _____
CD Code: _____
DVD Code: _____
SAT Code: _____
TNR Code: _____
VCR Code: _____

7. Press **SET** to save and exit

Searching for your Code

If your device does not respond to the remote after trying all codes listed for your brand, or if your brand is not listed, try searching for your code:

1. Press a device key once.
2. Press and hold **SET** until the red LED blinks twice; then release.
3. Enter **9-9-1**, then the device group number (0= Cable, 1= TV, 2= VCR, 3= Audio). The LED blinks twice.
4. Aim the remote at the device and press **Power**. The remote sends IR codes from its library to the selected device, starting with the most popular code first. If the device responds, go to step 7.
5. If the device does not respond, press **CH+**. The remote will try the next code. Continue until the device responds.

🔊 *Press **CH-** to try the previous code.*

6. To search for other device codes, repeat steps 1 to 5.
7. Press **SET** to save and exit.

Programming your Remote Control

Checking the Codes

If you have set up the remote using the procedure in "Searching for Your Code", you may need to find out which four-digit code is operating your equipment. For example, to find out which code is assigned to your DVD:

1. Press **DVD** once.
2. Press and hold **SET** until the red LED blinks twice; then release.
3. Enter **9-9-0**. The LED blinks twice.
4. To view the code for the first digit, press **1**. Count the LED blinks (for example, three blinks = 3), and write down the number in the appropriate code listing in step **6** under "Programming a Device".
- 🔊 *If a code digit is 0, the LED does not blink.*
5. Repeat step **4** for the four remaining digits, using **2** for the second digit, **3** for the third digit, **4** for the fourth digit, and **5** for the fifth digit.
6. To check for other device codes, repeat steps **1 to 5**, substituting the device key for **DVD**.

Changing Volume Lock

The remote comes preset to allow independent volume control of each selected device (Global Volume Unlock). However, you may change the Volume Lock setting to Global Volume Lock so that one device's volume will control volume in all other modes. After that, you can perform Individual Volume Unlock on a selected device to set its volume control for independent operation or Global Volume Unlock to remove all volume locking.

Locking Volume Control to One Mode (Global Volume Lock)

1. Press and hold **SET** until the red LED blinks twice; then release.
2. Enter **9-9-3** and then press the mode key for the device you want to control volume (for example, **DVD**). The LED blinks twice. Now when you press **VOL+**, **VOL-**, or **Mute**, the selected device (for example, **DVD**) will control the volume regardless of the current mode.

Unlocking All Volume Control (Restoring Global Unlock)

1. Press and hold **SET** until the red LED blinks twice; then release.
2. Enter **9-9-3** and then press **VOL+**. The LED blinks four times.
Volume is now independently controlled for all programmed devices.

Unlocking a Single Device's Volume Control

1. Press a device key (**VCR/DVD**, **CBL/ SAT**, or **AUX**).
2. Press and hold **SET** until the red LED blinks twice; then release.
3. Enter **9-9-3** and then press **VOL-**. The LED blinks four times.
Volume is now independently controlled for the selected devices.

Troubleshooting

| Problem | Solution |
|---|---|
| LED does not blink when you press a key. | Replace new batteries. |
| LED blinks when you press a key, but device does not respond. | Make sure the remote is aimed at your device and is not more than 15 feet away. |
| LED blinks one long blink. | An entry error has occurred (for example, wrong key). Try entry sequence again. |
| Remote does not control devices or commands are not working properly. | Try all listed codes for the device. Make sure the device operates with an infrared remote control. |

CARE

- Keep the remote dry. If it gets wet, wipe it dry immediately.
- Use and store the unit only in normal temperature environments.
- Handle the remote gently and carefully. Don't drop it.
- Wipe the remote with a damp cloth to keep it looking like new.

Other Information

Manufacturer's Codes

Audio Amplifiers

| Manufacturer | Codes |
|--------------|--------------|
| Bose | 30674 |
| GE | 30078 |
| JVC | 30331 |
| Marantz | 30321 |
| Nakamichi | 30321 |
| NEC | 30264 |
| Optimus | 30395 |
| Realistic | 30395 |
| Sansui | 30321 |
| Shure | 30264 |
| Sony | 30689 |
| Soundesign | 30078 |
| Victor | 30331 |
| Wards | 30078 |
| Yamaha | 30354, 30133 |

Audio Amp/Tuners

| Manufacturer | Codes |
|---------------|----------------------------|
| ADC | 30531 |
| Aiwa | 31405, 31243, 30121 |
| Anam | 31609, 31074 |
| Audiotronic | 31189 |
| Bose | 31229 |
| Capetronic | 30531 |
| Carver | 31189 |
| Coby | 31263 |
| Denon | 31360, 31142, 30904 |
| Fonmix | 31360 |
| Glory Horse | 31263 |
| Harman/Kardon | 30110 |
| Hitachi | 31273 |
| Inkel | 30027 |
| Integra | 30135 |
| JBL | 30110 |
| JVC | 30074, 31263 |
| Kenwood | 31313, 31570, 30027 |
| KLH | 31428 |
| Magnavox | 31189, 31269, 30531 |
| Marantz | 31189, 31269, 30039 |
| MCS | 30039 |
| Onkyo | 30842, 30135 |
| Optimus | 31023, 30670, 30531, 31074 |
| Panasonic | 31518, 30039 |

Manufacturer's Codes

| Audio Amp/Tuners | Manufacturer | Codes |
|-------------------------|---------------------|-----------------------------------|
| | Philips | 31189, 31269 |
| | Pioneer | 31023, 30150, 30014, 30630, 30531 |
| | Proscan | 31254 |
| | Qisheng | 31609 |
| | Quasar | 30039 |
| | RadioShack | 31263 |
| | RCA | 31023, 31609, 31254, 30531, 31074 |
| | Sharper Image | 31263 |
| | Silsonic | 30176 |
| | Sony | 31258, 31759 |
| | Soundesign | 30670 |
| | Stereophonics | 31023 |
| | Sunfire | 31313 |
| | Teac | 31074, 31267 |
| | Technics | 31308, 31518, 30039 |
| | Thorens | 31189 |
| | Victor | 30074 |
| | Wards | 30014 |
| | Yamaha | 30176, 31276, 31176 |

| Cable Converters | Manufacturer | Codes |
|-------------------------|---------------------|--|
| | ABC | 00003, 00008, 00014 |
| | Americast | 00899 |
| | Bell & Howell | 00014 |
| | Bell South | 00899 |
| | Clearmaster | 00883 |
| | ClearMax | 00883 |
| | Coolmax | 00883 |
| | Daeryung | 01877, 00877, 00477, 00008 |
| | Digi | 00637 |
| | Director | 00476 |
| | Dumont | 00637 |
| | Gehua | 00476 |
| | General Instrument | 00476, 00810, 00276, 00003, 00014 |
| | GoldStar | 00144 |
| | Hamlin | 00009, 00273 |
| | Hitachi | 00014 |
| | Jerrold | 00476, 00810, 00276, 00003, 00012, 00014 |
| | KNC | 00008 |
| | LG | 00144 |
| | Memorex | 00000 |
| | Motorola | 00476, 00810, 00276, 01254, 01376 |
| | MultiVision | 00012 |

Other Information

Manufacturer's Codes

Cable Converters

| Manufacturer | Codes |
|---------------------|----------------------------|
| Pace | 01877, 00237 |
| Panasonic | 00000, 00008, 00107 |
| Panther | 00637 |
| Paragon | 00000 |
| Philips | 00317, 01305 |
| Pioneer | 01877, 00877, 00144, 00533 |
| Pulsar | 00000 |
| Quasar | 00000 |
| RadioShack | 00883 |
| Regal | 00279, 00273 |
| Runco | 00000 |
| Samsung | 00000, 00144 |
| Scientific Atlanta | 01877, 00877, 00477, 00008 |
| Sony | 01006 |
| Starcom | 00003, 00014 |
| Supercable | 00276 |
| Supermax | 00883 |
| Tocom | 00012 |
| Torx | 00003 |
| Toshiba | 00000 |
| Trans PX | 00276 |
| Tristar | 00883 |
| TS | 00003 |
| V2 | 00883 |
| Viewmaster | 00883 |
| Vision | 00883 |
| Vortex View | 00883 |
| Zenith | 00000, 00525, 00899 |

CD Players

| Manufacturer | Codes |
|-----------------------|--------------|
| Aiwa | 30157 |
| Burmester | 30420 |
| California Audio Labs | 30029 |
| Carver | 30157, 30179 |
| Denon | 30873 |
| DKK | 30000 |
| DMX Electronics | 30157 |
| Dynamic Bass | 30179 |
| Fisher | 30179 |
| Garrard | 30420 |
| Genexxa | 30032 |

| |
|-----------------------------|
| Manufacturer's Codes |
|-----------------------------|

CD Players

| Manufacturer | Codes |
|---------------------|--|
| Harman/Kardon | 30157, 30173 |
| Hitachi | 30032 |
| Integra | 30101 |
| JVC | 30072 |
| Kenwood | 30826, 30626, 30028, 30037, 30036, 30190 |
| Krell | 30157 |
| Linn | 30157 |
| Magnavox | 30157 |
| Marantz | 30626, 30029, 30157 |
| MCS | 30029 |
| Miro | 30000 |
| Mission | 30157 |
| MTC | 30420 |
| NSM | 30157 |
| Onkyo | 30868, 30101 |
| Optimus | 31063, 30000, 30032, 30037, 30420, 30179, 31075, 30145 |
| Panasonic | 30029 |
| Parasound | 30420 |
| Philips | 30626, 30157 |
| Pioneer | 31063, 31062, 30032 |
| Polk Audio | 30157 |
| Proton | 30157 |
| QED | 30157 |
| Quad | 30157 |
| Quasar | 30029 |
| RadioShack | 31075 |
| RCA | 31062, 30032, 30420, 30179, 30053 |
| Realistic | 30420, 30179 |
| Rotel | 30157, 30420 |
| SAE | 30157 |
| Sansui | 30157 |
| Sanyo | 30179 |
| SAST | 30157 |
| Sharp | 30861, 30037 |
| Silsonic | 30888, 30036 |
| Sonic Frontiers | 30157 |
| Sony | 30490, 30000, 30100 |
| Soundesign | 30145 |
| TAG McLaren | 30157 |
| Tascam | 30420 |
| Teac | 30420 |
| Technics | 30029 |

Other Information

Manufacturer's Codes

CD Players

| Manufacturer | Codes |
|--------------|--------------|
| Victor | 30072 |
| Wards | 30157, 30053 |
| Yamaha | 30888, 30036 |
| Zonda | 30157 |

DVD Players

| Manufacturer | Codes |
|---------------|--|
| Aiwa | 20641, 21912 |
| Akai | 20770 |
| Allegro | 20869 |
| Apex Digital | 20672, 20717, 20797, 21061, 20796, 21056, 21937, 20794, 21020, 21915 |
| Blaupunkt | 20717 |
| Blue Parade | 20571 |
| Broksonic | 20695 |
| Changhong | 20627, 21061 |
| CineVision | 20869 |
| Coby | 21086 |
| Curtis Mathes | 21087 |
| CyberHome | 21024, 21023, 21129, 20816, 21117 |
| Daewoo | 20833, 21172, 20869 |
| Denon | 20490 |
| DVD2000 | 20521 |
| Emerson | 20591, 20675 |
| Enterprise | 20591 |
| Fisher | 21919 |
| Funai | 20675 |
| Gateway | 21158, 21073 |
| GE | 20522, 20717 |
| Go Video | 20744, 20833, 21099, 20783, 21075, 20869, 21730 |
| Greenhill | 20717 |
| Harman/Kardon | 20582, 20702 |
| Hitachi | 20573, 20664, 21919 |
| Hiteker | 20672 |
| Initial | 20717 |
| Integra | 20627, 21924 |
| JBL | 20702 |
| JVC | 20558, 20623, 20867 |
| Kenwood | 20490, 20534 |
| KLH | 20717, 21020, 21149 |
| Koss | 20651, 21980 |

| |
|-----------------------------|
| Manufacturer's Codes |
|-----------------------------|

DVD Players

| Manufacturer | Codes |
|---------------------|-----------------------------------|
| Lasonic | 20798 |
| LG | 20591, 20869, 20801 |
| Liquid Video | 21980 |
| Lite-On | 21158, 21058 |
| Loewe | 20511 |
| Magnavox | 20503, 20539, 21976, 21914, 20675 |
| Marantz | 20539 |
| Memorex | 20695 |
| Microsoft | 20522 |
| Mintek | 20717 |
| Mitsubishi | 21521, 20521 |
| Nesa | 20717 |
| Norcent | 21003 |
| Onkyo | 20503, 20627, 21924, 20792 |
| Oritron | 20651, 21980 |
| Panasonic | 20490, 21762, 21990 |
| Philips | 20503, 20539, 20646, 21914 |
| Pioneer | 20525, 20571 |
| Polaroid | 21086, 21061 |
| Polk Audio | 20539 |
| Portland | 20770 |
| Proscan | 20522 |
| Qwestar | 20651 |
| RCA | 20522, 20571, 20717, 20822 |
| Rio | 20869 |
| Rotel | 20623 |
| Sampo | 20752, 20698 |
| Samsung | 20490, 20573, 21932, 21075, 20820 |
| Sansui | 20695 |
| Sanyo | 20695 |
| Sharp | 20630, 20752 |
| Sharper Image | 21117 |
| Sherwood | 20770 |
| Shinco | 20717 |
| Shinsonic | 20533 |
| Sonic Blue | 20869, 21099 |
| Sony | 20533, 20864, 21033, 21904, 21903 |
| SVA | 20717 |
| Sylvania | 20675 |
| Symphonic | 20675 |

Other Information

Manufacturer's Codes

DVD Players

| Manufacturer | Codes |
|----------------|---------------------|
| Teac | 20717, 21984, 20809 |
| Technics | 20490 |
| Theta Digital | 20571 |
| Toshiba | 20503, 20695 |
| Urban Concepts | 20503 |
| Xbox | 20522 |
| Yamaha | 20490, 20539, 20545 |
| Zenith | 20503, 20591, 20869 |

Satellite Receivers

| Manufacturer | Codes |
|------------------------|--|
| AlphaStar | 00772 |
| Chaparral | 00216 |
| Crossdigital | 01109 |
| DirecTV | 00392, 00566, 00639, 01142, 00247, 00749, 01749, 00724, 00819, 01856, 01076, 01109, 00099, 01392, 01640, 01442, 01414, 01108 |
| Dish Network System | 01005, 00775, 01505 |
| Dishpro | 01005, 00775, 01505 |
| Echostar | 01005, 00775, 01505 |
| Expressvu | 00775 |
| GE | 00566 |
| General Instrument | 00869 |
| GOI | 00775 |
| Goodmans | 01246 |
| Hisense | 01535 |
| Hitachi | 00819, 00222, 01250 |
| HTS | 00775 |
| Hughes Network Systems | 01142, 00749, 01749, 01442 |
| I-Lo | 01535 |
| JVC | 00775 |
| LG | 01414, 01226 |
| Magnavox | 00724, 00722 |
| Memorex | 00724 |
| Mitsubishi | 00749 |
| Motorola | 00869 |
| NEC | 01270 |
| Next Level | 00869 |
| Panasonic | 00247, 00701 |
| Paysat | 00724 |
| Philips | 01142, 00749, 01749, 00724, 01076, 00722, 00099, 01442 |
| Proscan | 00392, 00566 |
| Proton | 01535 |

| |
|-----------------------------|
| Manufacturer's Codes |
|-----------------------------|

Satellite Receivers

| Manufacturer | Codes |
|---------------------|-----------------------------------|
| RadioShack | 00869 |
| RCA | 00392, 00566, 00855, 00143, 01392 |
| Samsung | 01276, 01109, 01108 |
| Sanyo | 01219 |
| SKY | 00856 |
| Sony | 00639, 01640 |
| Star Choice | 00869 |
| Tivo | 01142, 01442 |
| Toshiba | 00749, 01749, 00790, 01285 |
| UltimateTV | 01640, 01392 |
| Uniden | 00724, 00722 |
| US Digital | 01535 |
| USDTV | 01535 |
| Voom | 00869 |
| Zenith | 00856, 01856 |

VCRs

| Manufacturer | Codes |
|---------------------|-----------------------------------|
| ABS | 21972 |
| Admiral | 20048, 20209 |
| Aiko | 20278 |
| Aiwa | 20037, 20479 |
| Alienware | 21972 |
| America Action | 20278 |
| American High | 20035 |
| Amoisonic | 20479 |
| Anam | 20162, 20037, 20240, 20278 |
| Anam National | 20162 |
| Asha | 20240 |
| Audiovox | 20037, 20278 |
| Beaumark | 20240 |
| Bell & Howell | 20104 |
| Broksonic | 20184, 20121, 20209, 20002, 20479 |
| Calix | 20037 |
| Canon | 20035 |
| Carver | 20081 |
| CCE | 20072, 20278 |
| Changhong | 20048, 20081 |
| Citizen | 20037, 20278 |
| Colt | 20072 |
| Craig | 20037, 20047, 20240, 20072 |
| Curtis Mathes | 20060, 20035, 20162 |
| Cybernex | 20240 |
| CyberPower | 21972 |

Other Information

Manufacturer's Codes

VCRs

| Manufacturer | Codes |
|------------------------|---|
| Daewoo | 20045, 20104, 20278 |
| Dell | 21972 |
| Denon | 20042 |
| DirecTV | 20739 |
| Durabrand | 20039, 20038 |
| Electrohome | 20037 |
| Electrophonic | 20037 |
| Emerex | 20032 |
| Emerson | 20035, 20037, 20184, 20240, 20045, 20121, 20043, 20209, 20002, 20278, 20479 |
| Fisher | 20047, 20104 |
| Fuji | 20035, 20033 |
| Fujitsu | 20045 |
| Gateway | 21972 |
| GE | 20060, 20035, 20240 |
| General | 20045 |
| Go Video | 20432 |
| GoldStar | 20037, 20209, 20038, 20225 |
| Haojie | 20240 |
| Harman/Kardon | 20081, 20038 |
| Harwood | 20072 |
| Hewlett Packard | 21972 |
| HI-Q | 20047 |
| Hitachi | 20037, 20042, 20055 |
| Howard Computers | 21972 |
| HP | 21972 |
| Hughes Network Systems | 20042, 20739 |
| iBUYPOWER | 21972 |
| JVC | 20045, 20067 |
| KEC | 20037, 20278 |
| Kenwood | 20067, 20038 |
| KLH | 20072 |
| Kodak | 20035, 20037 |
| Kolin | 20043 |
| LG | 20037, 20045, 20042, 20209, 20038 |
| Logik | 20072 |
| LXI | 20037 |
| Magnavox | 20035, 20039, 20081 |
| Magnin | 20240 |
| Marantz | 20035, 20081 |
| Marta | 20037 |

| |
|-----------------------------|
| Manufacturer's Codes |
|-----------------------------|

VCRs

| Manufacturer | Codes |
|---------------------|--|
| Matsushita | 20035, 20162 |
| Media Center PC | 21972 |
| MEI | 20035 |
| Memorex | 20035, 20162, 20037, 20048, 20039, 20047, 20240, 20104, 20209, 20479 |
| MGA | 20240, 20043 |
| MGN Technology | 20240 |
| Microsoft | 21972 |
| Mind | 21972 |
| Minolta | 20042 |
| Mitsubishi | 20067, 20043 |
| Motorola | 20035, 20048 |
| MTC | 20240 |
| Multitech | 20072 |
| NEC | 20035, 20037, 20048, 20104, 20067, 20038 |
| Newave | 20037 |
| Nikko | 20037 |
| Noblex | 20240 |
| Northgate | 21972 |
| Olympus | 20035 |
| Optimus | 21062, 20162, 20037, 20048, 20104, 20432 |
| Orion | 20184, 20209, 20002, 20479 |
| Panasonic | 21062, 20035, 20162, 20616, 20225 |
| Penney | 20035, 20037, 20240, 20042, 20038 |
| Pentax | 20042 |
| Philco | 20035, 20479 |
| Philips | 20035, 20081, 20739, 20618 |
| Pilot | 20037 |
| Pioneer | 20042, 20067 |
| Polk Audio | 20081 |
| Profitronic | 20240 |
| Proscan | 20060 |
| Protec | 20072 |
| Pulsar | 20039 |
| Qisheng | 20060 |
| Quasar | 20035, 20162 |
| Radix | 20037 |
| Randex | 20037 |
| RCA | 20060, 20035, 20240, 20042, 20880 |
| Realistic | 20035, 20037, 20048, 20047, 20104 |
| ReplayTV | 20616 |
| Runco | 20039 |
| Sampo | 20037, 20048 |

Other Information

Manufacturer's Codes

VCRs

| Manufacturer | Codes |
|---------------------|--|
| Samsung | 20240, 20045, 20432 |
| Sanky | 20048, 20039 |
| Sansui | 20067, 20209, 20479 |
| Sanyo | 20047, 20240, 20104 |
| Scott | 20184, 20045, 20121, 20043 |
| Sears | 20035, 20037, 20047, 20042, 20104 |
| Sharp | 20048, 20209 |
| Shintom | 20072 |
| Shogun | 20240 |
| Singer | 20072 |
| Sonic Blue | 20616 |
| Sony | 20035, 20032, 20033, 20636, 21972 |
| STS | 20042 |
| Sylvania | 20035, 20081, 20043 |
| Systemax | 21972 |
| Tagar Systems | 21972 |
| Tashiko | 20037 |
| Tatung | 20045, 20067 |
| Technics | 20035, 20162 |
| Teco | 20035, 20037, 20048, 20038 |
| Teknika | 20035, 20037 |
| Tivo | 20636, 20618, 21503, 20739 |
| TMK | 20240 |
| Toshiba | 20045, 20042, 20067, 20043, 21503, 21008, 21972 |
| Totevision | 20037, 20240 |
| Touch | 21972 |
| Unitech | 20240 |
| Vector | 20045 |
| Vector Research | 20038 |
| Victor | 20067 |
| Video Concepts | 20045 |
| Videomagic | 20037 |
| Videosonic | 20240 |
| Viewsonic | 21972 |
| Wards | 20060, 20035, 20048, 20047, 20081, 20240, 20042, 20072 |
| White Westinghouse | 20209, 20072 |
| XR-1000 | 20035, 20072 |
| Yamaha | 20038 |
| Zenith | 20039, 20033, 20209, 20479 |
| ZT Group | 21972 |



AUDIOVOX®
ELECTRONICS CORP.



Téléviseur LCD couleur

avec syntoniseur ATSC

Mode d'emploi

FPE3706

- 💡 *Veillez lire entièrement ce mode d'emploi avant de brancher, utiliser ou régler ce produit. Veillez conserver le mode d'emploi pour consultation ultérieure.*
- 💡 *Les illustrations et les copies d'écran présentées dans ce mode d'emploi ne sont données qu'à titre explicatif et elles peuvent différer légèrement des opérations réelles.*
- 💡 *Les commandes de menu non sélectionnables sont marquées en gris.*
- 💡 **POUR ASSISTANCE, VEUILLEZ NOUS TÉLÉPHONER À 1-800-619-3848 OU NOUS VISITER À WWW.AUDIOVOX.COM.**

604-L37FC187-00
Ver. 1.0

1287617

AVERTISSEMENT

Pour réduire le risque d'incendie ou d'électrocution, n'exposez jamais l'appareil à la pluie ou à une humidité excessive.

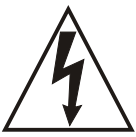

Ce symbole averti l'utilisateur sur la présence d'une « tension dangereuse » non isolée dans le boîtier du produit, qui pourrait être assez élevée pour constituer un risque de choc électrique pour les personnes.



Ce symbole averti l'utilisateur sur la présence des instructions (réparations) de fonctionnement et d'entretien dans la documentation qui accompagne l'appareil.

Ce produit utilise de la soudure étain-plomb et le tube fluorescent contient une petite quantité de mercure. L'élimination de ces matériels peut être réglementée pour des raisons de protection de l'environnement. Pour des informations concernant l'élimination et le recyclage, veuillez contacter votre autorité locale ou l'Electronic Industries Alliance : www.eia.org

DÉCLARATION DE LA FCC

Cet équipement a été testé et s'est avéré conforme aux limites pour un appareil de classe B, conformément à la partie 15 des règlements de la FCC. Ces limites sont conçues pour assurer une protection raisonnable contre les interférences nuisibles lorsque l'équipement est utilisé dans un environnement commercial.

Cet équipement génère, utilise et peut émettre de l'énergie radiofréquence et, s'il n'est pas installé et utilisé selon les directives de ce mode d'emploi, il peut causer des interférences nuisibles aux radiocommunications. L'utilisation de cet équipement dans un quartier résidentiel est susceptible de causer des interférences nuisibles ; dans ce cas, l'utilisateur sera obligé de corriger les interférences lui-même.

AVERTISSEMENT DE LA FCC:

Conformément à la réglementation de la FCC, partie 15.21, 47CFR, toute modification apportée à cet écran qui n'est pas expressément autorisée par le fabricant pourrait causer des interférences nuisibles, ce qui annulera l'autorité de l'utilisateur pour utiliser cet appareil.

AVERTISSEMENT:

Ce téléviseur est un produit de classe B. Dans un environnement domestique, ce produit peut causer des interférences nuisibles; dans ce cas, l'utilisateur peut être obligé de prendre des mesures de protection contre les interférences nuisibles.

CONSIGNES DE SECURITÉ IMPORTANTES

- 1) Veuillez lire ce mode d'emploi.
- 2) Conservez ce mode d'emploi.
- 3) Lisez tous les avertissements.
- 4) Suivez toutes les instructions.
- 5) N'utilisez pas cet appareil à proximité de l'eau. N'exposez pas l'appareil aux éclaboussures ou aux liquides d'aucune sorte et ne posez jamais de récipient rempli de liquide, tel qu'un vase, sur l'appareil.
- 6) Utilisez un chiffon sec pour nettoyer l'appareil.
- 7) Ne bloquez pas les ouvertures de ventilation. Respectez les indications du fabricant lors de l'installation du produit.
- 8) Ne placez pas le téléviseur à proximité de toute source de chaleur, telle qu'un radiateur, une bouche de chauffage, un poêle ou tout autre appareil (y compris les amplificateurs) qui dégage de la chaleur.
- 9) Ne supprimez pas le dispositif de sécurité de la fiche polarisée ou de la fiche de mise à la terre. Une fiche polarisée comporte deux broches, dont l'une est plus large que l'autre. Une fiche de mise à la terre comporte deux broches et une troisième broche de mise à la terre. La broche la plus large ou la troisième broche est fournie pour votre sécurité. Si la fiche fournie n'est pas adaptée à votre prise de courant, consultez un électricien pour remplacer la prise obsolète.
- 10) Évitez de marcher sur le câble d'alimentation ou de le pincer, particulièrement au niveau des fiches, des socles de prises d'alimentation et du point de sortie de l'appareil.
- 11) N'utilisez que des accessoires spécifiés par le fabricant.
- 12) N'utilisez que le chariot, le socle, le trépied, le support ou la table spécifiée par le fabricant ou vendue avec l'appareil. 
Si vous utilisez un chariot, déplacez l'ensemble chariot / téléviseur avec prudence, pour éviter toute blessure si l'appareil bascule.
- 13) Débranchez l'appareil pendant des orages ou s'il doit rester inutilisé longtemps.
- 14) Pour toute réparation, adressez-vous à un technicien qualifié. Une réparation est nécessaire lorsque l'appareil a été endommagé d'une manière quelconque, par exemple si le câble d'alimentation ou la fiche sont endommagés, si du liquide a été renversé ou que des objets sont tombés dans l'appareil, si l'appareil a été exposé à la pluie ou à l'humidité, s'il ne fonctionne pas correctement ou s'il est tombé.

Consignes de sécurité importantes

Avant d'utiliser votre téléviseur, veuillez lire ce mode d'emploi avec attention et conservez-le pour consultation ultérieure.

Respectez attentivement tous les avertissements, les précautions et les indications marquées sur l'appareil ou décrites dans le mode d'emploi ou le manuel d'entretien.

AVERTISSEMENT

Pour éviter les blessures, veuillez respecter les mesures de sécurité de base ci-dessous, pendant l'installation, l'utilisation et l'entretien de l'appareil.

Sources d'alimentation

Cet appareil ne doit être raccordé qu'au type de source d'alimentation indiqué sur l'étiquette informative.

En cas de doute concernant le type d'alimentation électrique de votre maison, consultez le détaillant ou la société locale d'électricité.

Mise à la terre ou polarisation

Cet appareil est équipé d'un câble d'alimentation CA avec fiche polarisée (fiche ayant une broche plus large que l'autre), ou avec une fiche de mise à la terre (fiche équipée d'une broche de mise à la terre). Veuillez respecter les instructions ci-dessous :

Pour l'appareil équipé d'un câble d'alimentation CA avec fiche trifilaire de mise à la terre (appareil de classe 1)



Cet appareil doit être connecté à une prise d'alimentation CA prévue d'un branchement de mise à la terre.

Pour l'appareil équipé d'un câble d'alimentation CA avec fiche polarisée

Cette fiche ne peut être insérée dans la prise que dans un seul sens.

Il s'agit d'une mesure de sécurité. Si la fiche ne peut pas être insérée complètement dans la prise, essayez de l'introduire inversement.



Si la fiche ne peut toujours pas être insérée complètement, faites appel à un électricien pour installer une prise appropriée. Ne supprimez pas le dispositif de sécurité de la fiche polarisée en forçant.

Prise de courant murale

N'utilisez pas une prise de courant dans laquelle il est difficile d'insérer la fiche.

Insérez la fiche complètement dans la prise. Un branchement lâche peut entraîner un arc électrique et un incendie. Contactez votre électricien pour faire remplacer la prise.



Câblage

Pour votre sécurité, débranchez le câble d'alimentation CA avant de brancher les câbles.

Choc électrique

Ne touchez jamais le câble d'alimentation CA ou l'appareil avec les mains humides. Si vous branchez / débranchez le câble d'alimentation CA de l'appareil avec les mains humides, vous risquez d'être électrocuté.

N'essayez jamais de bouger l'appareil que si le câble d'alimentation CA est débranché.

Nettoyage

- Nettoyez régulièrement le câble d'alimentation CA.
- Si la fiche est couverte de poussière et qu'elle devient humide, son isolation peut se détériorer et provoquer un incendie. Débranchez la fiche d'alimentation CA et nettoyez-la régulièrement.
- Débranchez le câble d'alimentation CA avant de nettoyer l'appareil. Sinon, vous pourriez vous électrocuter.
- Nettoyez le boîtier du téléviseur avec un chiffon sec et doux. Pour retirer la poussière de l'écran, essuyez-la soigneusement à l'aide d'un tissu doux.



- Les taches tenaces peuvent être enlevées à l'aide d'un chiffon légèrement imbibé d'une solution de savon doux et d'eau tiède. N'utilisez jamais de solvants corrosifs tels qu'un diluant ou du benzène pour nettoyer l'appareil.
- Si vous utilisez un chiffon prétraité avec un produit chimique, suivez bien les directives indiquées sur l'emballage.

Surcharge

Ne surchargez pas les prises murales, les rallonges ou les prises multiples au-delà de leur capacité, car cela pourrait poser des risques d'incendie ou d'électrocution.

Alimentation

Éteignez toujours le téléviseur lorsque vous ne l'utilisez pas. Si l'appareil n'est pas surveillé ou qu'il ne soit pas utilisé pendant une longue période, débranchez-le de la prise murale afin de prévenir tout risque d'incendie causé par un dysfonctionnement interne.

Son

Si un claquement ou craquement continu ou fréquent provenant du téléviseur se fait entendre pendant le fonctionnement, débranchez-le et consultez le détaillant ou un technicien. Ces bruits occasionnels sont normaux dans les téléviseurs, particulièrement lors de la mise sous tension ou hors tension.

Câble d'alimentation CA

Si le câble d'alimentation CA est endommagé, cela peut provoquer un incendie ou l'électrocution.

- Ne pincez pas, ne pliez pas et ne tordez pas le câble de manière excessive. Le noyau peut être dénudé et coupé et provoquer un court circuit, ce qui peut provoquer un incendie ou l'électrocution.
- Ne modifiez pas et n'endommagez pas le câble d'alimentation CA.
- Ne posez pas d'objet lourd sur le câble d'alimentation CA. Ne tirez jamais le câble d'alimentation CA.
- Conservez le câble d'alimentation CA à l'abri des sources de chaleur.
- Débranchez toujours le cordon d'alimentation CA en tirant sur la fiche. Si le cordon d'alimentation CA est endommagé, cessez de l'utiliser et faites-le remplacer.

Ventilation

Les orifices du téléviseur sont essentiels à la ventilation de l'appareil. Pour assurer le bon fonctionnement de l'appareil et le protéger de la surchauffe, ces orifices de ventilation ne doivent jamais être bouchés ni couverts. A moins qu'une ventilation correcte ne soit installée, de la poussière peut s'accumuler dans l'appareil. Pour assurer une ventilation correcte, suivez les indications suivantes :

- N'installez pas l'appareil de côté ou avec l'avant tourné vers le mur.
- N'installez pas l'appareil en position renversée ou couchée.
- Ne couvrez jamais les fentes ni les ouvertures avec du tissu ou tout autre matériel.
- Ne bloquez jamais les fentes ni les ouvertures en plaçant le téléviseur sur un lit, un canapé, un tapis ou toute autre surface similaire.
- Ne placez jamais l'appareil dans un espace confiné, tel qu'une bibliothèque ou un armoire encastré, que si une ventilation adéquate est assurée.
- Laissez un peu d'espace libre autour de l'appareil. Sinon, la circulation adéquate de l'air peut être obstruée, ce qui peut provoquer la surchauffe, un incendie ou l'endommagement de l'appareil.

Sources de chaleur

Ne placez pas l'appareil à proximité d'une source de chaleur, telle qu'un radiateur, une bouche de chauffage, un poêle ou tout autre appareil (y compris les amplificateurs) qui produit de la chaleur.

N'utilisez pas cet appareil à proximité de l'eau.

Par exemple, à proximité d'une baignoire, un lavabo ou un évier, dans un sous-sol humide ou à proximité d'une piscine etc.

N'utilisez pas l'appareil immédiatement après le déplacement de celui-ci d'un lieu froid à un local chauffé, car cela peut créer de la condensation, qui peut provoquer un risque d'incendie, d'électrocution ou d'autres dangers.

N'exposez pas l'appareil aux éclaboussures ou aux liquides d'aucune sorte et ne posez jamais de récipient rempli de liquide, tel qu'un vase, sur l'appareil.

Pénétration d'objet ou de liquide

N'enfoncez jamais d'objets dans les ouvertures du boîtier de l'appareil. Ils pourraient entrer en contact avec des zones de tension élevée ou provoquer un court-circuit et / ou l'électrocution. Pour la même raison, ne renversez jamais de liquide d'aucune sorte sur l'appareil.

Orages

Débranchez l'appareil pendant des orages ou s'il doit rester inutilisé longtemps.

Pour protéger le téléviseur pendant les orages ou lorsque vous ne l'utilisez pas pendant une longue période, débranchez-le de la prise murale et déconnectez l'antenne. Cela évitera l'éventuel endommagement de l'appareil à cause des foudres ou d'une surtension transitoire.

Réparations

Pour toute réparation, adressez-vous à un technicien qualifié. Une réparation est nécessaire lorsque l'appareil a été endommagé d'une manière quelconque, par exemple si le câble d'alimentation ou la fiche est endommagée, si du liquide a été renversé ou que des objets sont tombés dans l'appareil, si l'appareil a été exposé à la pluie ou à l'humidité, s'il ne fonctionne pas correctement ou s'il est tombé.

Pièces de rechange

Lors du remplacement de pièces, assurez-vous que le technicien utilise les pièces de rechange indiquées par le fabricant ou des pièces dont les caractéristiques correspondent à celles des pièces d'origine. Toute substitution non autorisée pourrait causer un incendie, l'électrocution et / ou d'autres accidents.

Accessoires

N'utilisez que les accessoires spécifiés par le fabricant. N'utilisez pas d'accessoires qui ne sont pas recommandés par le fabricant. L'utilisation des accessoires incorrects peut provoquer des accidents.

Dommages exigeant des réparations

Débranchez le téléviseur de la prise murale et confiez sa réparation à un technicien qualifié dans les situations suivantes :

- Lorsque le câble d'alimentation ou la fiche est endommagé.
- Si du liquide ou un objet a pénétré dans l'appareil.
- Si le produit a été exposé à la pluie ou à l'eau.
- Si l'appareil ne fonctionne pas normalement comme il est décrit dans le mode d'emploi

Ne procédez qu'aux réglages mentionnés dans le mode d'emploi. Tout autre réglage non conforme peut occasionner des dommages pouvant exiger d'importantes réparations de la part d'un technicien qualifié afin de remettre l'appareil en état de fonctionnement.

- Si le produit a subi un choc violent suite à une chute ou si le boîtier a été endommagé.
- Lorsque vous remarquez une condition anormale de l'appareil ou un changement flagrant de performance. Toute anomalie observable du produit indique la nécessité d'une réparation.

Vérifications de sécurité

Après la réparation ou l'entretien de l'appareil, demandez au technicien d'effectuer une vérification de routine, pour vous assurer que l'appareil fonctionne normalement et en toute sécurité.

Montage au mur / plafond

Lorsque vous montez le produit au mur ou au plafond, assurez-vous de l'installer selon la méthode recommandée par le fabricant. Il s'agit d'une mesure de sécurité.

Protection de l'écran

L'écran du produit est fabriqué en verre. Par conséquent, il peut se briser si le produit tombe ou suite à l'impact avec d'autres objets. Au cas où l'écran se brise, veuillez à ne pas vous blesser à cause des morceaux de verre.

Défauts de pixels

Cet écran est un produit de haute technologie, qui offre des images détaillées, de haute qualité. Occasionnellement, quelques pixels morts peuvent apparaître à l'écran comme un point fixe bleu, vert ou rouge. Veuillez remarquer que cela n'affecte pas la performance de votre produit.

Antenne

Mise à la terre de l'antenne extérieure

Si une antenne extérieure est montée, suivez les précautions ci-dessous. Une antenne extérieure ne doit pas être installée à proximité des lignes aériennes ou d'autres circuits électriques ou d'éclairage, ou dans des endroits où elle peut venir en contact avec de telles lignes aériennes ou circuits.

LORSQUE VOUS INSTALLEZ UNE ANTENNE EXTÉRIEURE, SOYEZ EXTRÊMEMENT PRUDENT À NE PAS PERMETTRE LE CONTACT AVEC DE TELLES LIGNES AÉRIENNES OU CIRCUITS, CAR LE CONTACT EST FATAL DANS PRESQUE TOUS LES CAS.

Assurez-vous que le dispositif d'antenne est mis à la terre, afin d'assurer un certain degré de protection contre la surtension et les charges électrostatiques accumulées.

La section 810 du code national électrique américain (NEC) et la section 54 du code national électrique canadien offrent des informations concernant la mise à la terre correcte du mât et de la charpente support, la mise à la terre du câble de descente (fil d'entrée) à une unité de décharge d'antenne, la section du conducteur de mise à la terre, la position de l'unité de décharge d'antenne, le branchement des conducteurs de mise à la terre et les exigences pour le conducteur de mise à la terre.

Mise à la terre de l'antenne en accord avec le code National électrique, ANSI/NFPA 70

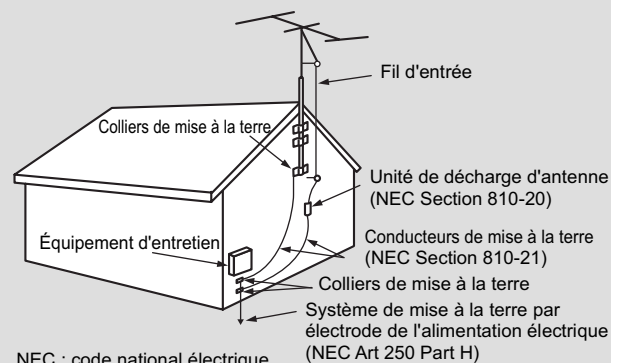

Table des matières

| | |
|---|----|
| Informations importantes | 1 |
| Consignes de sécurité importantes | 2 |
| Table des matières | 4 |
| Présentation du téléviseur | 6 |
| Enlèvement du téléviseur de l'emballage | 6 |
| Installation du téléviseur | 6 |
| Déplacement du téléviseur | 6 |
| Branchement des haut-parleurs sur le téléviseur | 7 |
| Enlèvement du socle | 7 |
| Commandes et connecteurs du téléviseur | 8 |
| Panneau Commandes | 8 |
| Connecteurs | 9 |
| Installation du téléviseur | 10 |
| Branchements de base | 10 |
| Vue d'ensemble | 10 |
| Branchement du dispositif d'antenne | 10 |
| Branchement des câbles | 10 |
| Branchement du décodeur | 11 |
| Branchement du décodeur numérique | 11 |
| Branchement du récepteur satellite | 12 |
| Branchement du récepteur satellite numérique | 12 |
| Utilisation des équipements périphériques | 13 |
| Introduction | 13 |
| Équipement avec connexion HDMI | 13 |
| Équipement avec connexion DVI | 14 |
| Équipement avec audio coaxial numérique | 14 |
| Branchement d'un magnétoscope pour le contrôle d'enregistrement | 15 |
| Branchement d'un magnétoscope pour l'enregistrement | 15 |
| Branchement d'un lecteur DVD avec connecteurs vidéo composants | 16 |
| Branchement d'un lecteur DVD avec connecteurs S-vidéo et audio | 16 |
| Branchement d'un PC | 17 |
| Branchement d'un caméscope ou d'une console « PlayStation » | 17 |
| Branchement d'un téléviseur supplémentaire ou d'un moniteur | 18 |
| Branchement des casques d'écoute | 18 |
| Présentation de la télécommande | 19 |
| Insertion de piles dans la télécommande | 19 |
| Utilisation de la télécommande | 19 |
| Description des touches | 20 |
| Démarrage | 22 |
| Démarrage de l'installation | 22 |
| Configuration du numéro secret | 23 |
| Navigation intramenu | 23 |
| Regarder la télévision | 24 |
| Mise en marche / arrêt | 24 |
| Introduction du numéro de la chaîne | 24 |
| Sélection des chaînes | 24 |
| Réglage du volume | 25 |
| Utilisation de la touche FREEZE (ARRÊT SUR IMAGE) | 25 |
| Utilisation de la touche ZOOM | 25 |

| | |
|--|----|
| Réglage des commandes de MENU | 27 |
| Contrôle de l'image | 27 |
| Accès au menu d'image..... | 27 |
| Sélection des options d'image | 27 |
| Réglage des options d'image | 28 |
| Réglage des options d'écran | 28 |
| Contrôle audio | 29 |
| Accès au menu audio | 29 |
| Sélection des options audio..... | 29 |
| Réglage des chaînes | 30 |
| Accès au menu des chaînes..... | 30 |
| Sélection des options des chaînes | 30 |
| Configuration de la liste des chaînes..... | 30 |
| Configuration des chaînes préférées..... | 31 |
| Utilisation de la touche FAVORITE (PRÉFÉRÉE) | 31 |
| Modification du nom de la chaîne | 31 |
| Utilisation du guide de programmes | 32 |
| Accès au guide de programmes | 32 |
| Utilisation du guide de programmes | 32 |
| Réglage du système | 33 |
| Accès au menu de réglages | 33 |
| Réglage de la date & de l'heure | 33 |
| Réglage de la minuterie..... | 33 |
| Sélecteur d'entrée..... | 34 |
| Réglage de l'affichage des sous-titres | 34 |
| Utilisation de la touche CCD..... | 34 |
| Réglage du menu & de l'écran | 34 |
| Modification des étiquettes d'entrée | 35 |
| Réglage de l'écran de veille..... | 35 |
| Réinitialisation du système | 35 |
| Verrouillage parental | 36 |
| Accès au menu de verrouillage | 36 |
| Sélection des options de verrouillage..... | 36 |
| Visualisation des programmes verrouillés ou bloqués..... | 37 |
| Autres informations | 38 |
| Dépannage | 38 |
| Entretien et maintenance..... | 40 |
| Données techniques | 41 |
| Programmation de la télécommande..... | 42 |
| Codes du fabricant | 44 |

Présentation du téléviseur

Enlèvement du téléviseur de l'emballage

STOP ! Pour enlever votre téléviseur de son emballage en toute sécurité

Pour assurer la stabilité, il est recommandé que 2 personnes enlèvent le téléviseur de son emballage.

1. Enlevez les supports de carton de l'emballage.
2. Enlevez le carton ; cependant, n'enlevez pas la feuille de protection du téléviseur.
3. Placez le téléviseur sur la surface où il sera installé, comme il est illustré dans le diagramme ci-contre.

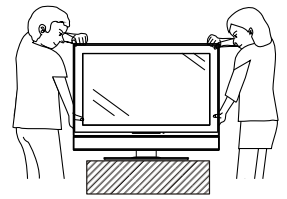

Installation du téléviseur

Posez le téléviseur sur une surface stable et bien ventilée.

- Laissez un espace libre suffisant autour de l'appareil.
- Installez le téléviseur à proximité d'une prise facilement accessible.
- Ne bloquez pas les orifices d'aération du téléviseur, pour éviter l'accumulation de chaleur à l'intérieur de celui-ci.
- N'installez pas le téléviseur dans un endroit humide ou chaud, ni dans un endroit où il serait soumis à des vibrations mécaniques ou exposé à une quantité excessive de poussière.
- Veuillez prendre des mesures pour éviter le basculement du téléviseur, afin de prévenir les blessures.
- Pour obtenir la meilleure qualité d'image possible, n'exposez pas l'écran à la lumière directe d'une lampe ou du soleil. Il est recommandé d'utiliser un éclairage local provenant du plafond ou de placer un rideau opaque aux fenêtres faisant face à l'écran. Il est souhaitable d'installer le téléviseur dans une pièce dont le sol et les murs sont d'un matériau non réfléchissant.

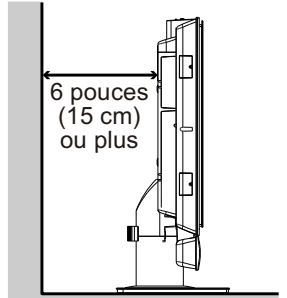

Précautions:

- N'installez pas le téléviseur dans des surfaces en saillie.
- N'installez pas ce téléviseur dans des restaurants, où il y a des vapeurs d'huile. L'huile absorbe les particules de poussière et il peut pénétrer dans l'appareil et peut l'endommager.
- N'installez pas l'appareil à l'extérieur. Si l'appareil est exposé à la pluie, cela pourrait causer un incendie ou l'électrocution. Si l'appareil est exposé à la lumière directe du soleil, il pourrait se surchauffer et s'endommager.
- N'installez pas l'appareil dans un véhicule et ne l'accrochez pas du plafond. Pendant le déplacement du véhicule, le téléviseur pourrait tomber et provoquer des blessures.
- N'installez pas l'appareil dans un bateau ou un vaisseau. Si l'appareil est exposé à l'eau de mer, cela pourrait causer un incendie ou endommager le produit.
- Si vous installez l'appareil sur une surface non plane, il pourrait tomber et causer des blessures ou des dommages.
- Si vous installez l'appareil sur une surface instable, il pourrait tomber et causer des blessures ou des dommages.
- N'accrochez pas d'objet de l'appareil. Si vous accrochez des objets de l'appareil, il pourrait tomber du socle ou du support murale et causer des blessures graves.
- Lorsque vous déplacez votre téléviseur, faites appel à une autre personne de vous aider.
- Lors du déplacement du téléviseur, saisissez les cadres supérieur et inférieur de celui-ci et non pas le haut-parleur.
- Éviter de toucher la surface de verre du téléviseur, car elle est couverte d'une couche spéciale.
- Lorsque vous transportez le téléviseur, éviter les chocs ou les vibrations, ou de le forcer excessivement.

Déplacement du téléviseur

Branchement du haut-parleur sur le téléviseur

« L'aspect de l'appareil peut différer de l'aspect réel.

« Pour détacher le haut-parleur, suivez les étapes dans l'ordre inverse.

Précautions:

1. Manipulez l'appareil avec attention lors de l'installation et consultez un technicien qualifié pour assurer l'installation correcte.
2. Avant de commencer l'installation, posez la base du téléviseur sur un tissu de rembourrage. Cela préviendra l'endommagement de l'appareil.
3. Débranchez le câble d'alimentation CA.

Vissez le haut-parleur est la carte fixe sur l'appareil avec le tournevis fourni et serrez fermement, puis installez les deux couvercles de raccordement, comme il est illustré dans le diagramme.

Raccordez le câble audio du haut-parleur aux bornes situées sur l'appareil et sur le haut-parleur, en respectant la polarité indiquée par la couleur des bornes.

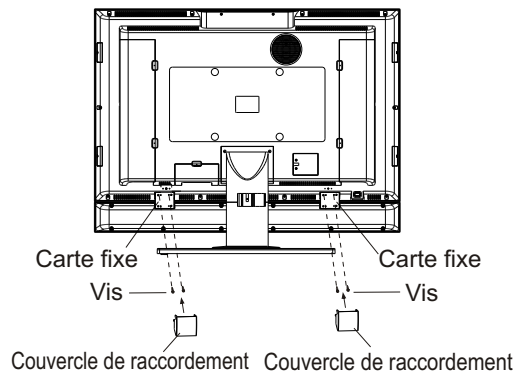

Enlèvement du socle

Précautions:

1. Manipulez l'appareil avec attention lors de l'installation et consultez un technicien qualifié pour assurer l'installation correcte.
2. Avant de commencer l'installation, posez la base du téléviseur sur un tissu de rembourrage. Cela préviendra l'endommagement de l'appareil.
3. Débranchez le câble d'alimentation CA.

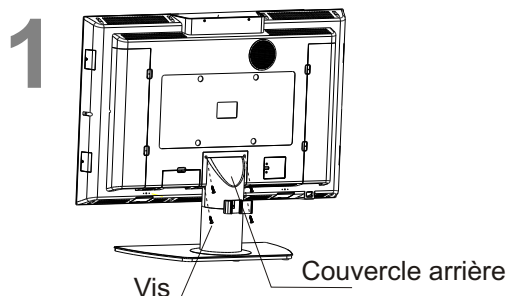

Enlevez le couvercle arrière.

« N'enlevez pas le socle du téléviseur que si vous l'installez sur un support optionnel.

« L'aspect de l'appareil peut différer de l'aspect réel.

« Pour attacher le haut-parleur, suivez les étapes dans l'ordre inverse.

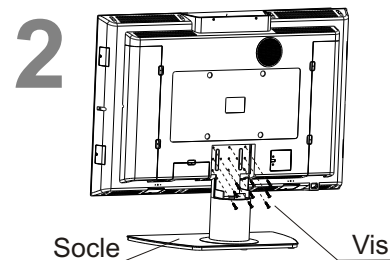

Desserrez les vis situées sur le socle pour enlever le socle.

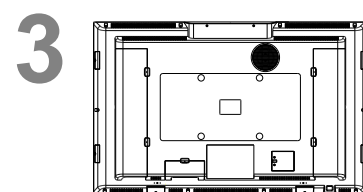



Remplacez le couvercle arrière

Présentation du téléviseur

Commandes et connecteurs du téléviseur

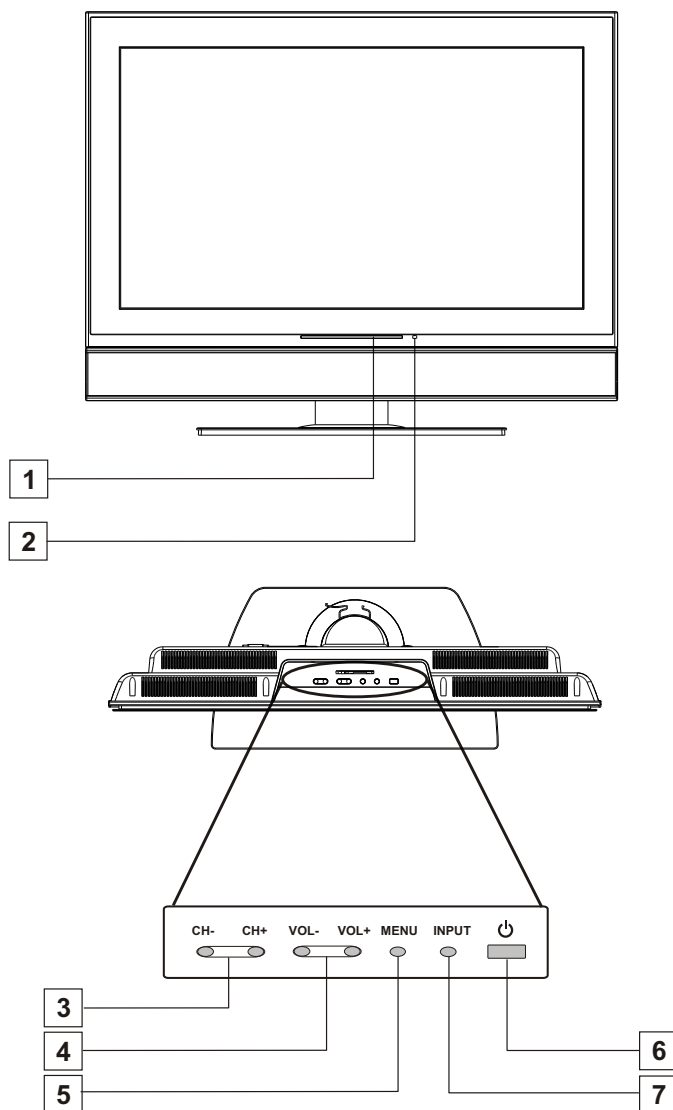
Panneau Commandes



| Élément | Description |
|---|--|
| 1 Voyant d'alimentation | |
| 2 Capteur infrarouge | Reçoit des signaux infrarouges de la télécommande. |
| 3 CH-/CH+ | Appuyez sur les boutons pour naviguer entre les chaînes. Dans les opérations du menu, ces boutons ont le fonction de déplacement vers le bas / haut. |
| 4 VOL-/VOL+ | Appuyez ces boutons pour régler le volume. Dans les opérations du menu, ces boutons ont la fonction de déplacement vers la gauche / droite |
| 5 MENU | Pour accéder la page principale du menu. |
| 6 Alimentation  | Allume ou éteint le téléviseur. |
| 7 INPUT | Pour afficher la liste des sources d'entrée ou pour sélectionner rapidement la source d'entrée. |

* Dans la vue normale, appuyer la bouton de MENU la première fois pour accéder à la page principale du menu.

Dans la page MENU, le bouton de MENU est utilisé pour confirmer ou changer les définitions de l'article du menu choisi. Ceci signifie qu'il a la fonction pareille comme le OK (bien) bouton sur l'unité de télécommande.

Commandes et connecteurs du téléviseur

Connecteurs

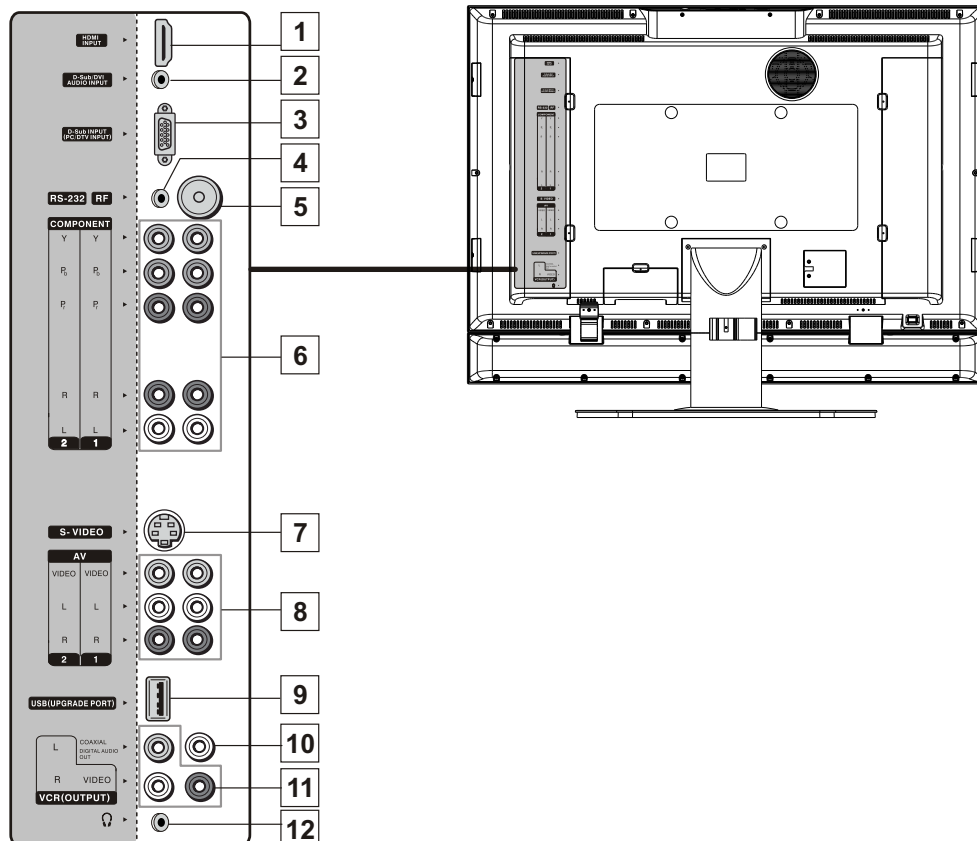

| Élément | Description |
|---|---|
| 1 HDMI IN | HDMI (interface multimédia haute définition) fournit une interface audio-vidéo pleinement numérique non compressée entre ce téléviseur et tout composant audio-vidéo compatible HDMI, tel qu'un décodeur numérique ou un lecteur DVD. La fonction "HDMI" prend en charge les formats vidéo améliorés ou haute définition, en plus du son numérique à deux canaux. |
| 2 Prise AUDIO IN pour DVI ou D-Sub | Utilisez cette prise audio lorsque vous utilisez une connexion DVI ou un branchement D-Sub. Un adaptateur HDMI/DVI est nécessaire lorsque vous connectez un dispositif avec interface DVI à ce téléviseur. |
| 3 D-Sub IN | Peut être raccordé à un PC ou à d'autres appareils RVB analogiques comme des boîtiers de vidéo conférence ou de décodeur numérique. |
| 4 Borne RS-232 | Entretien uniquement. L'utilisateur ne doit pas utiliser cette borne. |
| 5 RF IN | Connecteur RF INPUT qui raccorde au système de câblage ou à l'antenne extérieure. |
| 6 Entrée IN 1/2 / Audio IN pour vidéo en composantes | Raccorde à des prises vidéo en composantes (YPbPr) et audio (L/R) de votre boîtier décodeur numérique ou lecteur DVD. Le signal vidéo en composantes offre une meilleure qualité de l'image que le S-Vidéo ou la vidéo composite. |
| 7 Entrée S-VIDEO | Raccorde à la prise de sortie S-VIDÉO de votre magnéscope ou autre appareil prévu de S-VIDÉO. Le signal S-vidéo offre une meilleure qualité de l'image que la vidéo composite. |
| 8 Entrée IN 1/2 /Audio IN pour vidéo composite | Raccorde aux prises de sortie vidéo composite et audio de votre magnéscope ou autre appareil vidéo. |
| 9 Port USB | Entretien uniquement. L'utilisateur ne doit pas utiliser ce port. |
| 10 COAXIAL DIGITAL AUDIO OUT | Raccorde à l'entrée audio numérique d'un appareil audio numérique. |
| 11 Video/Audio OUT | Raccorde à votre magnéscope pour enregistrer des programmes ou brancher un téléviseur supplémentaire ou un moniteur. Uniquement des programmes de télévision analogiques, des sources d'entrée AV1 et AV2 peuvent sortir par les prises de sortie AV. |
| 12 Prise pour casque d'écoute | Raccorde aux casques d'écoute. Si les casques d'écoute sont inadaptés à la prise, utilisez une fiche d'adaptation convenable (non fournie). |

Installation du téléviseur

Branchements de base

Vue d'ensemble

Pour assurer la clarté de l'image, vous devez connecter votre téléviseur correctement et choisir le format d'affichage correct. Pour obtenir une image de qualité optimale, il est recommandé d'utiliser un câble coaxial de 75 ohms pour connecter l'antenne sur le téléviseur. Un câble à deux conducteurs de 300 ohms peut être affecté facilement des brouillages, ce qui conduit à la détérioration du signal. Si vous utilisez un câble à deux conducteurs de 300 ohms, installez-le aussi loin que possible du téléviseur.

La manière dont vous connectez votre téléviseur peut varier en fonction du mode de réception du signal (antenne et satellite ; câble et décodeur).

N'utilisez pas d'antenne intérieure, qui est particulièrement susceptible de bruit radioélectrique.

🔊 **Débranchez toutes les sources d'alimentation avant de procéder aux raccordements.**

Branchement du dispositif d'antenne

Pour obtenir les meilleurs résultats, utilisez ce type de branchement si vous avez un dispositif d'antenne.

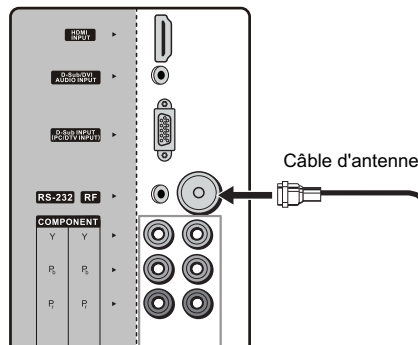

🔊 **Veillez à choisir [Antenna] avant de démarrer la programmation automatique. Consultez le chapitre [Démarrage] pour des détails.**

Branchement des câbles

Pour obtenir les meilleurs résultats, utilisez ce type de branchement si vous avez un système de câblage.

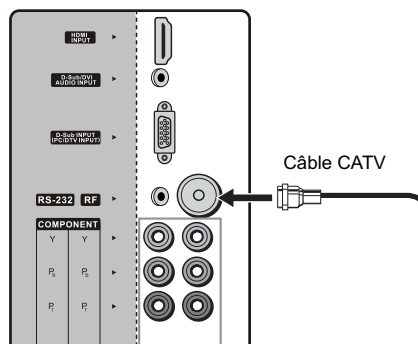

🔊 **Veillez à choisir [Cable] avant de démarrer la programmation automatique. Consultez le chapitre [Démarrage] pour des détails.**

Branchements de base

Branchement du décodeur

Pour obtenir les meilleurs résultats, utilisez ce type de branchement si vous avez un système de câblage et que votre société de câble embrouille certaines chaînes, telles que les chaînes premium ou toutes les chaînes (ce qui fait nécessaire l'utilisation d'un décodeur).

Connectez le câble CATV à la prise d'entrée du décodeur. Puis utilisez un câble coaxial pour connecter la prise de sortie du décodeur à la prise d'entrée RF du téléviseur.

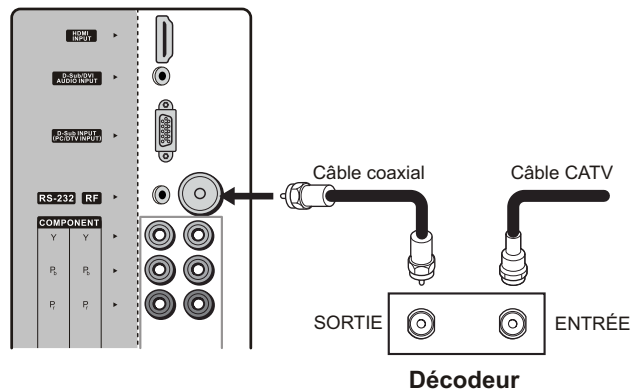

⚠️ *Veillez à choisir [Cable] avant de démarrer La programmation automatique. Consultez le chapitre [Démarrage] pour des détails.*

Branchement du décodeur numérique

Connectez le câble coaxial RF du CATV à l'entrée du décodeur numérique. Utilisez un câble vidéo en composantes pour raccorder les prises YPbPr de votre décodeur numérique aux prises composantes du téléviseur.

Le branchement du câble vidéo en composantes est nécessaire pour visionner la diffusion numérique 1080i, 720p, 480i et 480p. Ce téléviseur affiche la majorité des formats d'image.

Les prises composantes ne fournissent pas de son, donc les câbles audio doivent être raccordés pour écouter le son.

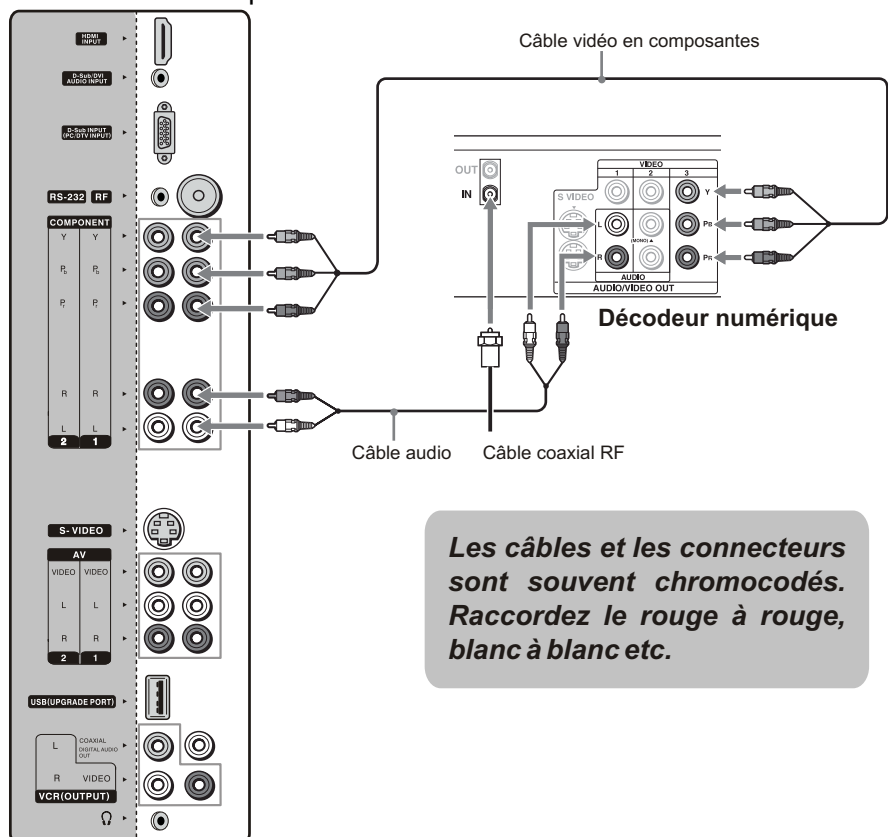

Les câbles et les connecteurs sont souvent chromocodés. Raccordez le rouge à rouge, blanc à blanc etc.

Installation du téléviseur

Branchements de base

Branchement du récepteur satellite

Raccordez le câble d'antenne satellite à la prise d'entrée SATELLITE IN du récepteur satellite.
Utilisez des câbles AV pour connecter les prises de sortie AUDIO et VIDÉO OUT du récepteur satellite aux prises d'entrée AUDIO et VIDÉO IN du téléviseur.

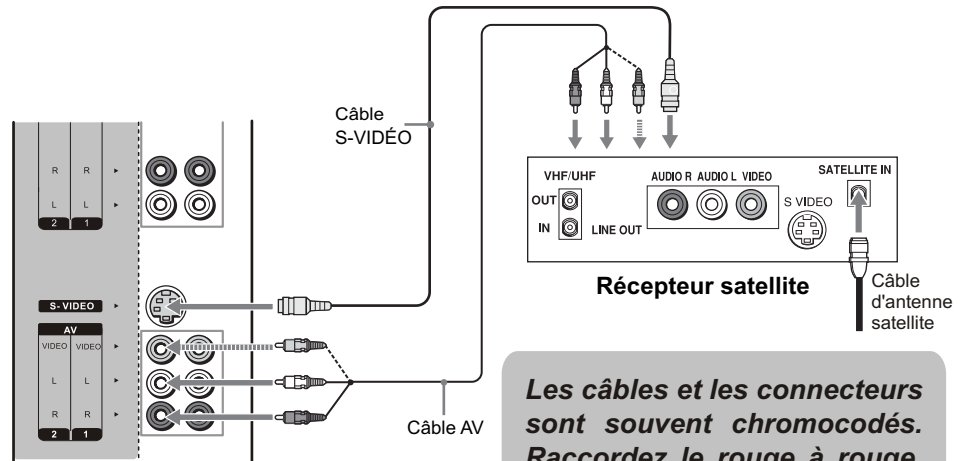

Si votre récepteur satellite n'est pas prévu de S-VIDÉO, utilisez un câble VIDÉO (jaune) au lieu d'un câble S-VIDÉO.

Branchement du récepteur satellite numérique

Connectez le câble coaxial RF de l'antenne parabolique à l'entrée du récepteur satellite numérique.
Utilisez un câble vidéo en composantes pour raccorder les prises YPbPr du récepteur satellite numérique aux prises composantes du téléviseur.
Le branchement du câble vidéo en composantes est nécessaire pour visionner la diffusion numérique 1080i, 720p, 480i et 480p. Ce téléviseur affiche la majorité des formats d'image.
Les prises composantes ne fournissent pas du son, donc les câbles audio doivent être raccordés pour écouter le son.

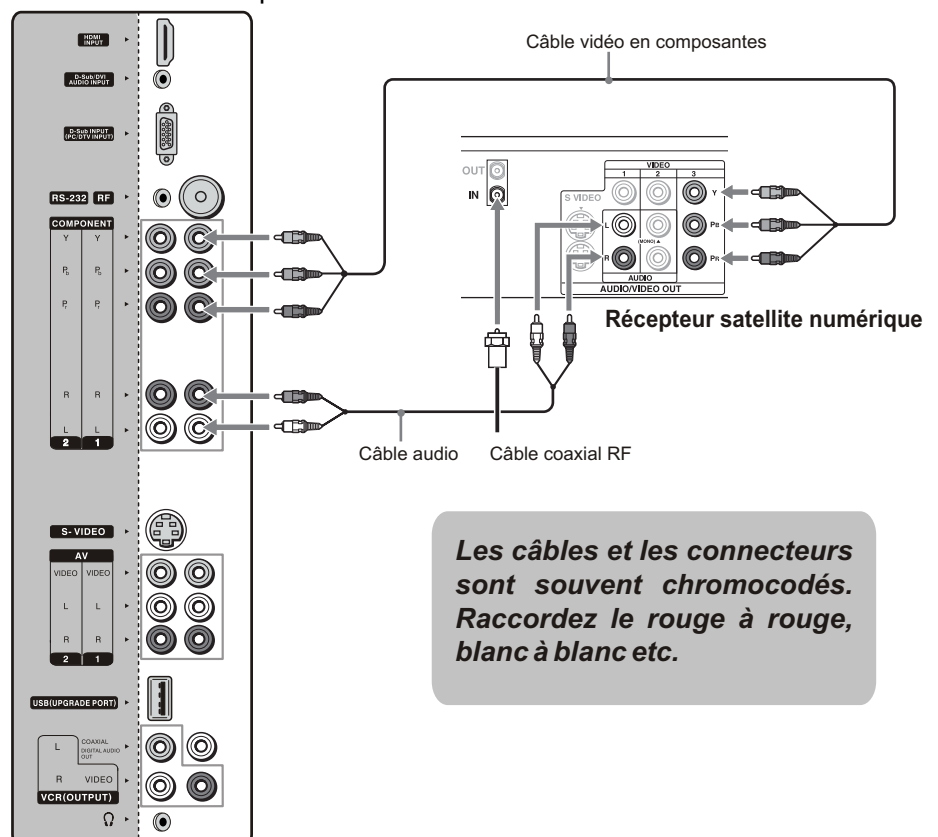

Utilisation des équipements périphériques

Introduction

Vous pouvez connecter beaucoup de types d'équipement périphérique à votre téléviseur, tels qu'un lecteur DVD, un magnétoscope, un syntoniseur numérique, un appareil HDMI, une console de jeux et un caméscope. Pour visionner des images de la source extérieure, sélectionnez la source d'entrée de **INPUT** sur la télécommande ou sur l'écran.

Remarques et précautions:

- **Débranchez toutes les sources d'alimentation avant de procéder aux raccordements.**
- Vérifiez avec attention la position et le type des bornes avant de procéder aux raccordements.
- Il est possible que les câbles et les adaptateurs mentionnés dans ce chapitre ne soient fournis avec le téléviseur.
- Consultez attentivement le mode d'emploi des équipements périphériques avant de procéder aux raccordements.
- Les connecteurs lâches peuvent déterminer la baisse de la qualité de l'image ou des couleurs. Assurez-vous que tous les connecteurs sont insérés complètement dans les bornes correspondantes.
- Consultez le mode d'emploi des équipements périphériques pour le type de signal.
- L'illustration des équipements périphériques peut varier en fonction du modèle.

Équipement avec connexion HDMI

Pour obtenir les meilleurs résultats, utilisez ce type de branchement si votre équipement comporte une interface multimédia haute définition (HDMI). Utilisez un câble HDMI, raccordez la prise de sortie HDMI OUT de l'appareil périphérique à la prise d'entrée HDMI IN du téléviseur.

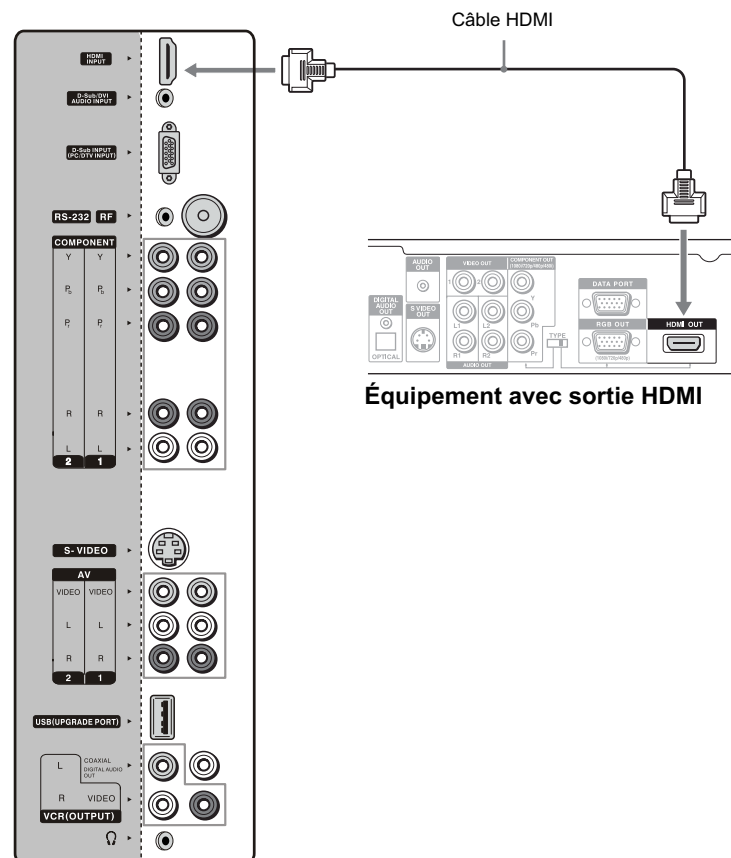

Il n'est pas nécessaire de connecter le câble audio, car la prise HDMI assure des signaux vidéo et audio.

Installation du téléviseur

Utilisation des équipements périphériques

Équipement avec connexion DVI

Si vous raccordez un appareil avec connecteur DVI à ce téléviseur, vous devez utiliser un adaptateur. Vous pouvez utiliser un câble HDMI/DVI commercial ou un adaptateur HDMI. Le câble, de même que l'adaptateur, est disponible au magasin local de produits électroniques. Lorsque vous utilisez l'adaptateur, il sera nécessaire d'utiliser des câbles audio individuels, parce que le connecteur DVI ne génère que des signaux vidéo.

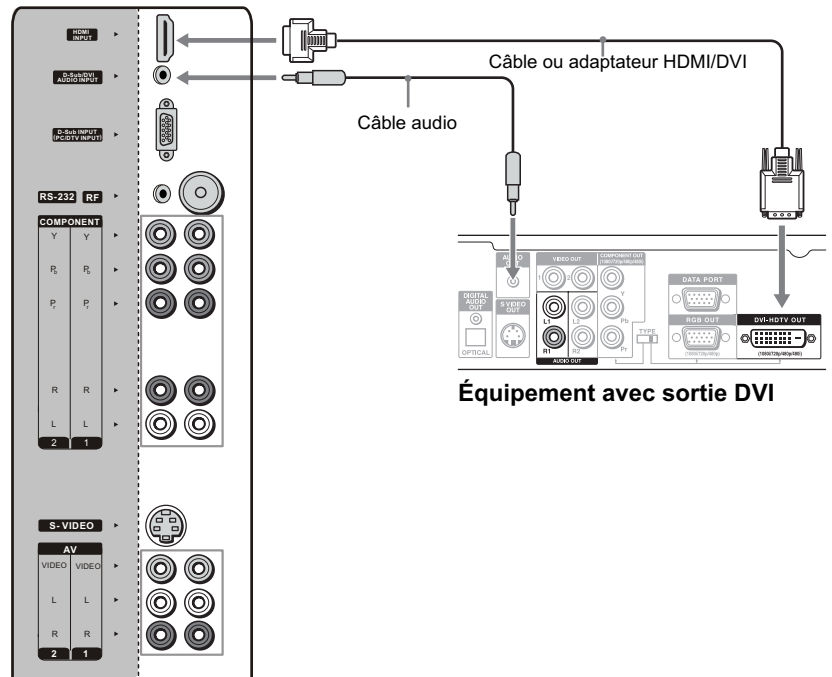

Équipement avec audio coaxial numérique

Vous pouvez utiliser la prise de sortie audio numérique coaxiale du téléviseur pour brancher un dispositif audio numérique, tel qu'un amplificateur audio. Utilisez un câble numérique coaxial pour connecter la prise de sortie audio numérique coaxiale du téléviseur à la prise d'entrée du dispositif audio numérique.

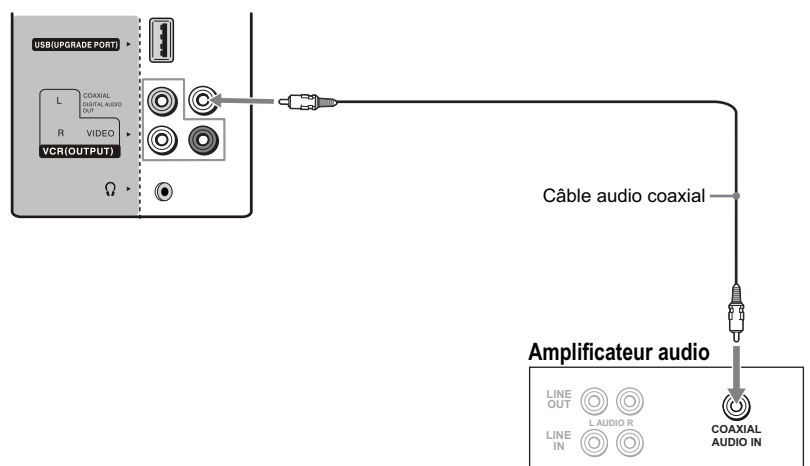

🔊 La prise de sortie audio numérique n'est disponible que lors de la réception d'une chaîne numérique.

Utilisation des équipements périphériques

Branchement d'un magnétoscope pour le contrôle d'enregistrement

Utilisez des câbles AV pour connecter les prises de sortie AV du magnétoscope aux prises d'entrée AV du téléviseur.

Si votre magnétoscope est prévu de prises S-VIDÉO, pour obtenir une image de qualité optimale, utilisez un branchement S-VIDÉO au lieu du câble vidéo (jaune) de votre câble A/V.

Utilisez un câble S-VIDÉO pour raccordez la prise de sortie S-VIDÉO OUT du magnétoscope à la prise d'entrée S-VIDÉO IN du téléviseur. S-VIDÉO ne fournit pas de son, donc les câbles audio doivent être raccordés pour écouter le son.

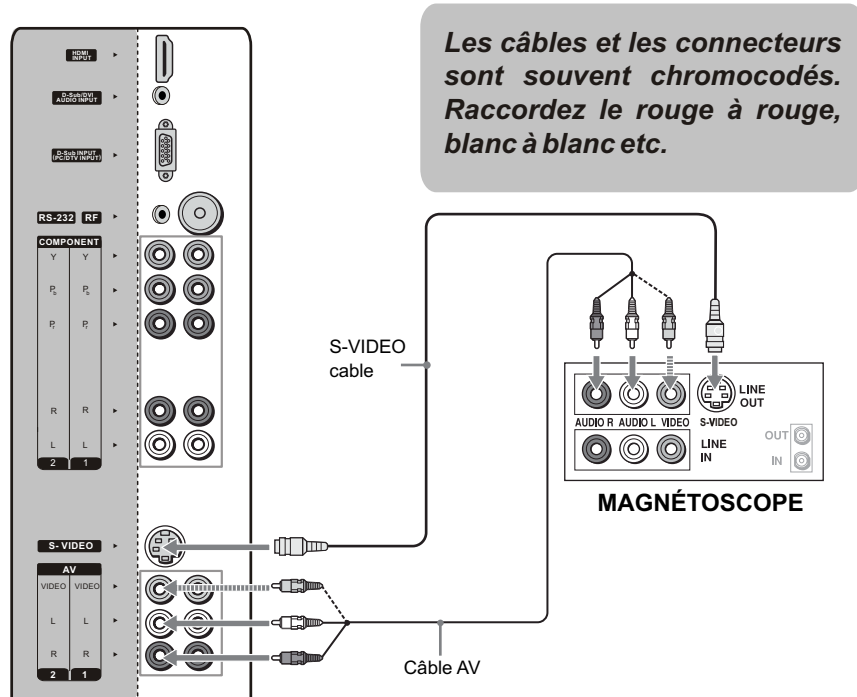

La borne S-vidéo partage les mêmes prises audio que VIDÉO2 et elle est prioritaire.

Branchement d'un magnétoscope pour l'enregistrement

Utilisez des câbles AV pour raccorder les prises d'entrée AV du magnétoscope aux prises de sortie AV du téléviseur.

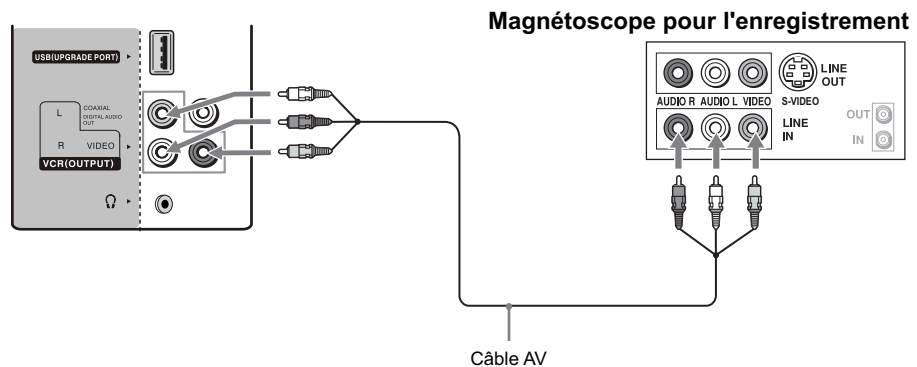

Les câbles et les connecteurs sont souvent chromocodés. Raccordez le rouge à rouge, blanc à blanc etc.

Uniquement des programmes de télévision analogiques, des sources d'entrée AV1 et AV2 peuvent sortir par les prises de sortie AV.

Installation du téléviseur

Utilisation des équipements périphériques

Branchement d'un lecteur DVD avec connecteurs vidéo composants

Utilisez un câble vidéo en composantes pour raccorder les prises YPbPr de votre lecteur DVD aux prises YPbPr du téléviseur.

Utilisez un câble AV pour raccorder les prises de sortie AUDIO OUT du lecteur DVD aux prises d'entrée AUDIO IN du téléviseur. Veillez à utiliser la même rangée d'entrées que vous avez utilisée pour le branchement vidéo.

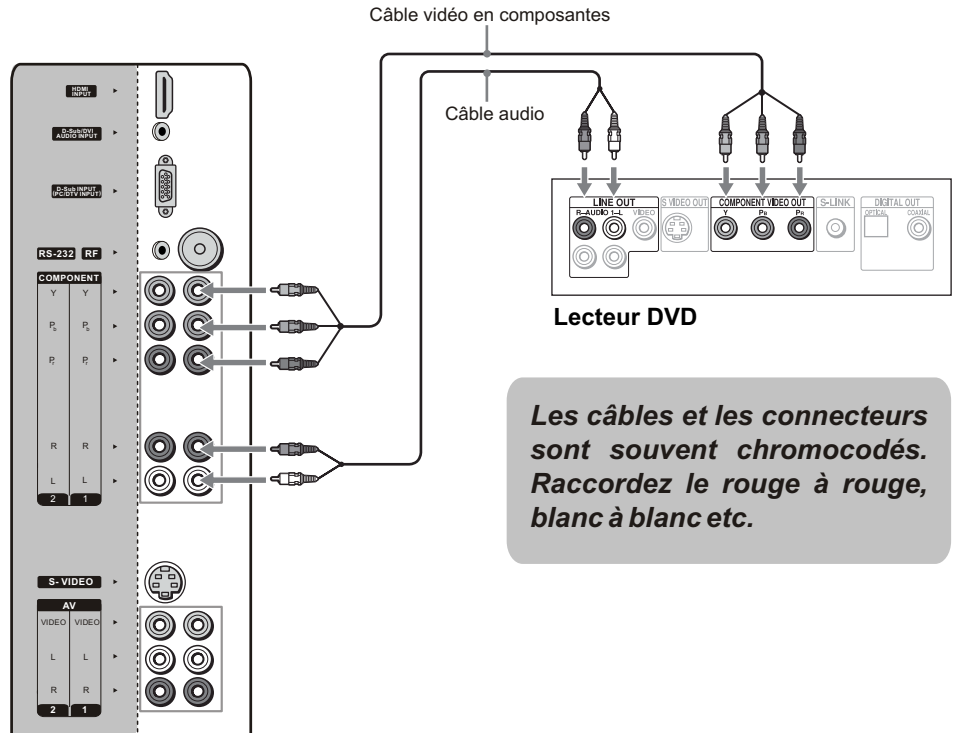

Les câbles et les connecteurs sont souvent chromocodés. Raccordez le rouge à rouge, blanc à blanc etc.

Les prises YPbPr de votre DVD sont parfois mentionnées comme YCbCr, ou Y, B-Y et R-Y sur l'étiquette. Si c'est le cas, raccordez les câbles aux prises de la même couleur.

Branchement d'un lecteur DVD avec connecteurs S-vidéo et audio

Utilisez un câble AV pour raccorder les prises de sortie AUDIO OUT du lecteur DVD aux prises d'entrée AUDIO IN du téléviseur.

Utilisez un câble S-VIDÉO pour raccorder la prise de sortie S-VIDÉO OUT du lecteur DVD à la prise d'entrée S-VIDÉO IN du téléviseur.

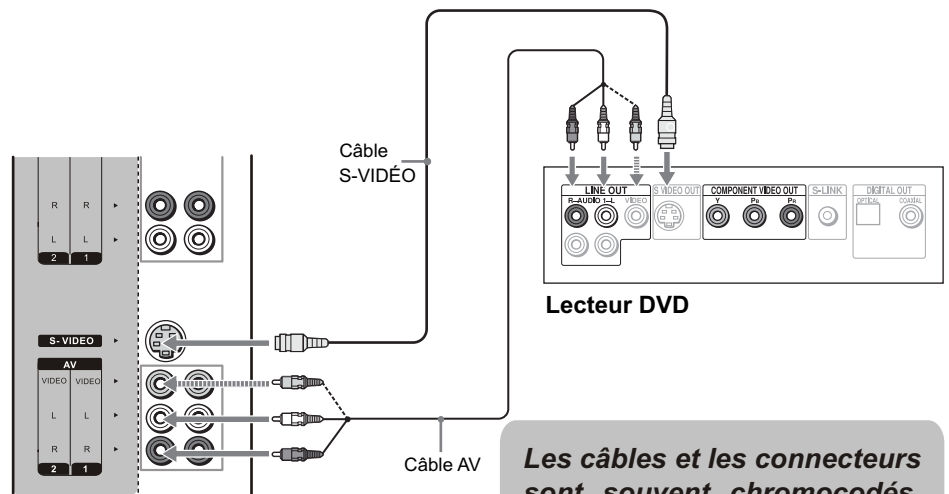

Les câbles et les connecteurs sont souvent chromocodés. Raccordez le rouge à rouge, blanc à blanc etc.

Si votre lecteur DVD n'est pas muni de S-VIDÉO, utilisez un câble VIDÉO (jaune) au lieu du câble S-VIDÉO.

Utilisation des équipements périphériques

Branchement d'un PC

Si vous raccordez votre PC au téléviseur, vous pouvez visionner l'écran du PC sur le téléviseur.

Lorsque votre PC est raccordé au téléviseur par le câble D-Sub et le câble audio, vous pouvez visionner et écouter le contenu du PC sur le téléviseur.

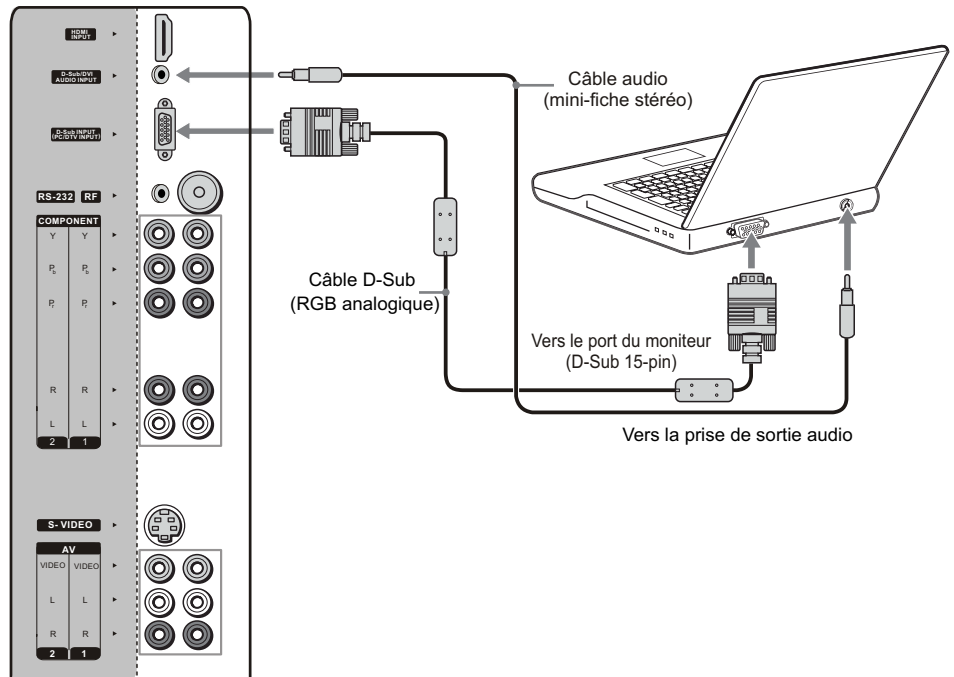

Branchement d'un caméscope ou d'une console « PlayStation »

Utilisez un câble AV pour connecter les prises de sortie AV du caméscope ou de la « PlayStation » aux prises d'entrée AV du téléviseur.

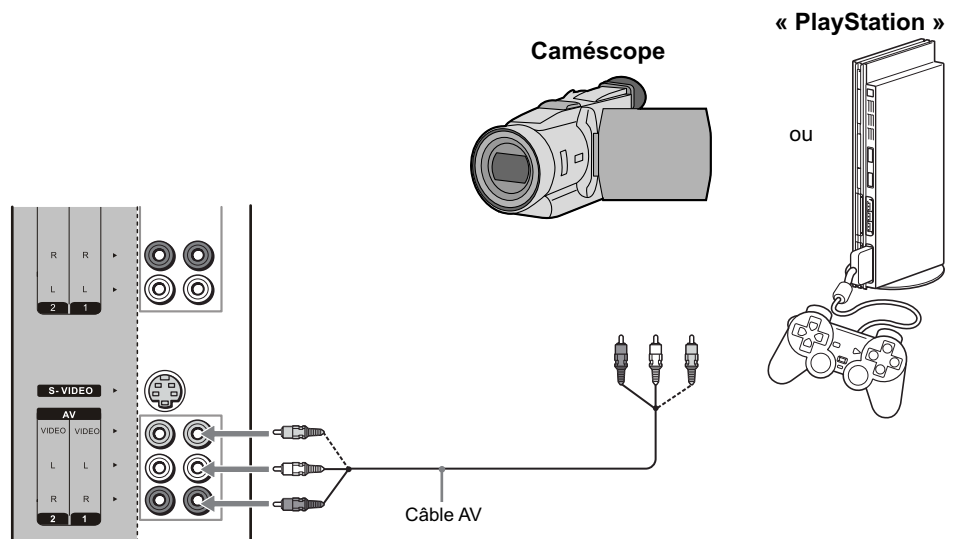

Les câbles et les connecteurs sont souvent chromocodés. Raccordez le rouge à rouge, blanc à blanc etc.

Installation du téléviseur

Utilisation des équipements périphériques

Branchement d'un téléviseur supplémentaire ou d'un moniteur

Le téléviseur comporte une capacité spéciale de sortie du signal, qui vous permet de raccorder un téléviseur supplémentaire ou un moniteur.

Connectez le téléviseur supplémentaire ou le moniteur aux prises de sortie du magnétoscope ou du téléviseur.

Veillez consulter le mode d'emploi du téléviseur supplémentaire ou du moniteur pour des détails concernant les options d'entrée de l'appareil.

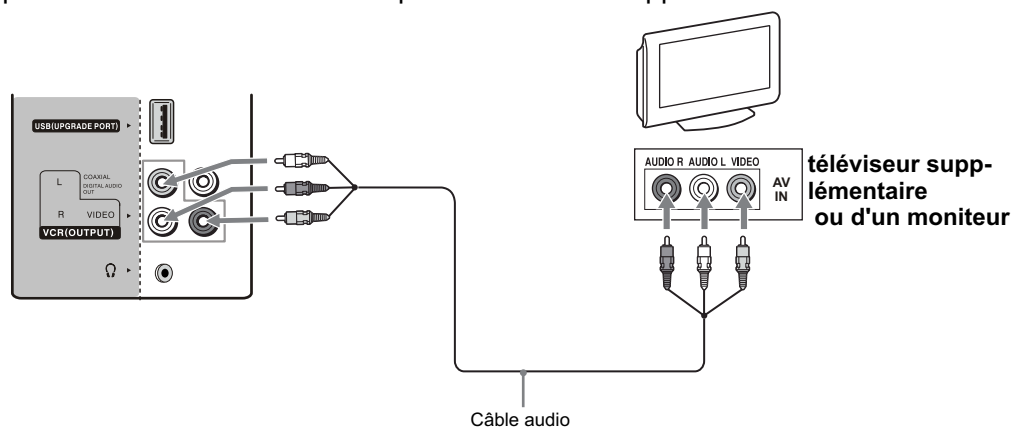

Les câbles et les connecteurs sont souvent chromocodés. Raccordez le rouge à rouge, blanc à blanc etc.

Branchement du casque d'écoute

Insérez la fiche du casque dans la prise correspondante du téléviseur.

Lorsque vous utilisez des casques d'écoute, veuillez régler le volume de celles-ci afin d'éviter le volume excessif, qui pourrait provoquer la diminution de l'acuité auditive.

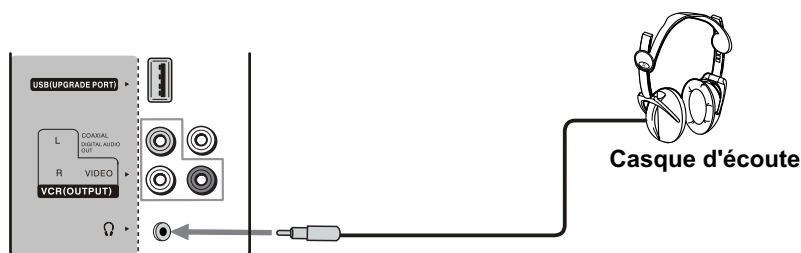

🔊 *Si les casques et la prise ne sont pas compatibles, utilisez un adaptateur approprié.*

Insertion de piles dans la télécommande

Insérez deux piles de type AA, en suivant les indications (+ -) situées à l'intérieur du compartiment.

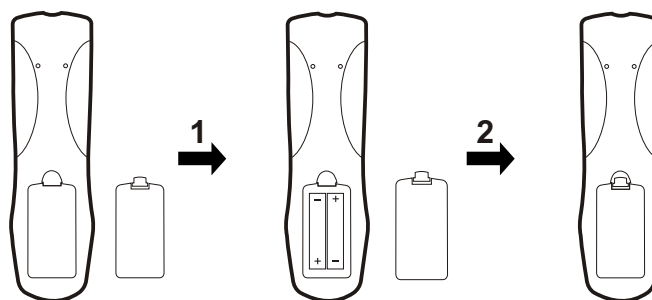

Précautions concernant l'utilisation des piles

L'utilisation incorrecte des piles peut provoquer la fuite des substances chimiques et / ou une explosion. Veillez à suivre les instructions ci-dessous.

- Suivez les indications (+) et (-) lorsque vous insérez les piles.
- Des piles de types différents présentent des caractéristiques différentes. Ne mélangez pas de piles de types différents.
- Ne mélangez pas de piles neuves et déjà utilisées. Si vous mélangez des piles neuves et déjà utilisées, cela pourrait raccourcir la vie des piles neuves et / ou causer la fuite des substances chimiques renfermés dans les piles utilisées.
- Retirez les piles de la télécommande si elles sont épuisées. Les substances chimiques fuites des piles peuvent provoquer des éruptions cutanées. Si vous observez une fuite des substances chimiques, essuyez avec un chiffon.
- La durée de vie des piles fournies avec le produit peut être raccourcie à cause des conditions de stockage.
- Retirez les piles de la télécommande si celle-ci reste inutilisée longtemps.

Utilisation de la télécommande

Pointez la télécommande sur le capteur infrarouge du téléviseur. Le fonctionnement correct pourrait être empêché en cas de présence d'objets entre la télécommande et le capteur.

Précautions concernant l'utilisation de la télécommande

- N'exposez pas la télécommande aux chocs. N'exposez pas la télécommande aux liquides ou à une humidité excessive.
- N'installez pas et n'exposez pas la télécommande à la lumière directe du soleil. La télécommande pourrait être déformée à cause de la chaleur.
- Il est possible que la télécommande ne fonctionne pas correctement si le capteur infrarouge du téléviseur est exposé à une lumière forte ou à la lumière directe du soleil. Dans ce cas, changez la direction de la lumière ou la position du téléviseur, ou utilisez la télécommande à proximité du capteur infrarouge.

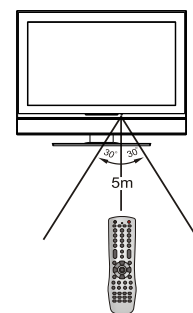

🔊 *L'illustration ci-dessus n'est fournie qu'à titre indicatif. La position du capteur infrarouge peut varier selon les différents modèles.*

Présentation de la télécommande

Description des touches

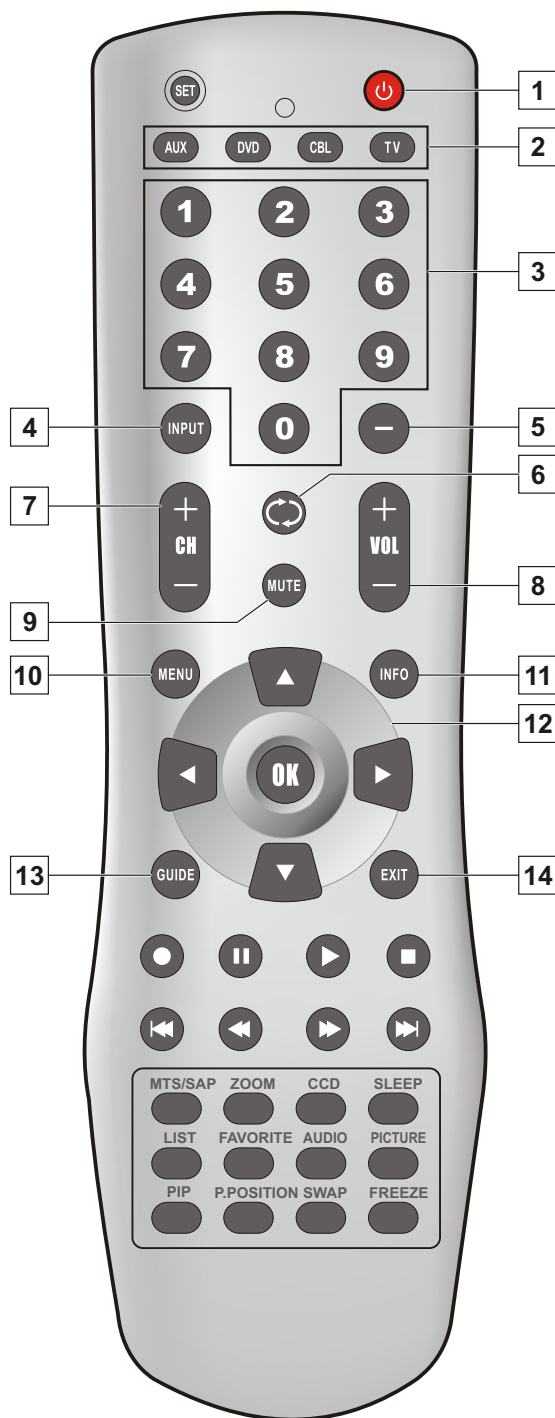

| Touche | Description |
|---------------------------------|--|
| 1 Alimentation | Allume ou éteint le téléviseur. |
| 2 AUX, DVD, CBL, TV | Utilisées pour sélectionner des produits supplémentaires à être contrôlés par la télécommande. Cette télécommande est une télécommande universelle. Si votre télécommande ne fonctionne pas correctement lorsque vous l'utilisez, appuyez sur la touche TV. |
| 3 Touches numériques 0-9 | Utilisez les touches numériques pour sélectionner la chaîne ou le mot de passe. |
| 4 INPUT | Pour afficher la liste des sources d'entrée ou pour sélectionner rapidement la source d'entrée. |
| 5 Tiret (-) | Pour introduire un numéro de programme pour des chaînes multiples, tel que 2-1, 2-2, etc. |
| 6 Retour en arrière | Pour commuter entre la chaîne courante et la chaîne précédente. |
| 7 CH+, CH- | Pour déplacement vers le haut ou vers le bas. |
| 8 VOL+, VOL- | Pour régler le volume sonore. |
| 9 MUTE | Pour interrompre / relancer la reproduction du son. |
| 10 MENU | Pour accéder à la page principale du menu. |
| 11 INFO | Pour accéder au guide de programmes. |
| 12 ▲, ▼, ◀, ▶, | Pour déplacement vers le haut ou vers le bas à l'intérieur du menu ; Pour déplacement vers la gauche ou vers la droite à l'intérieur du menu ; Pour régler la commande sélectionnée du menu ; |
| OK | Pour confirmer ou modifier les options de la commande de menu sélectionnée. |
| 13 GUIDE | Pour accéder au guide de programmes. |
| 14 EXIT | Pour quitter le menu. |

Présentation de la télécommande

Description des touches



| Touche | Description |
|-------------|--|
| 15 ZOOM | Pour sélectionner le format de l'image. |
| 16 CCD | Pour sélectionner le mode d'affichage des sous-titres. |
| 17 MTS/SAP | Pour sélectionner un mode audio stéréo, mono ou SAP pour les chaînes analogiques ; utilisé également pour sélectionner la piste audio pour les chaînes numériques. |
| 18 SLEEP | Pour régler la minuterie de mise en veille. |
| 19 LIST | Pour accéder à la liste principale des chaînes. |
| 20 PICTURE | Pour sélectionner un mode image pré réglé. |
| 21 FAVORITE | Pour figer l'image courante. |
| 22 FAVORITE | Pour accéder à la liste préférée des chaînes et sélectionner entre 3 listes préférées différentes. |
| 23 AUDIO | Pour sélectionner un mode sonore pré réglé. |

Démarrage

Démarrage de l'installation

Suivez les étapes ci-dessous avant d'appuyer sur la touche **POWER**  sur la télécommande pour allumer le téléviseur.

1. Insérez les piles dans la télécommande.
2. Raccordez le câble d'antenne au téléviseur.
3. Branchez le câble d'alimentation CA à la prise secteur CA.

Après avoir fini le raccordement du téléviseur, vous pouvez démarrer l'installation pour créer une liste des chaînes analogiques et numériques. L'écran d'installation sera affiché lorsque vous allumez le téléviseur pour la première fois. Nous vous recommandons de suivre les étapes ci-dessous lors du démarrage de l'installation.

Configuration de la langue

Appuyez sur **▲/▼** pour sélectionner la langue désirée affichée à l'écran, puis appuyez sur **OK** pour confirmer et continuer.

Réglage du fuseau horaire

Appuyez sur **▲/▼** pour sélectionner le fuseau horaire selon le pays dans lequel vous vous trouvez, puis appuyez sur **OK** pour confirmer et continuer. Si vous voulez retourner à l'écran précédent, veuillez mettre en évidence le bouton **[RETOUR]** et appuyez sur **OK** pour confirmer.

Réglage de l'heure d'été

Appuyez sur **▲/▼** pour mettre en évidence l'option **[Oui]** si vous voulez tenir compte de l'heure d'été, ou sélectionnez **[Non]** pour ne pas tenir compte de l'heure d'été et appuyez sur **OK** pour confirmer et continuer.

Si vous voulez retourner à l'écran précédent, veuillez mettre en évidence le bouton **[RETOUR]** et appuyez sur **OK** pour confirmer.

Sélection de la source d'entrée RF

Appuyez sur **▲/▼** pour sélectionner **[Antenne]** ou **[Câble]** en fonction du type de branchement sur votre téléviseur, puis appuyez sur **OK** pour confirmer et continuer. Si vous choisissez **[Antenne]**, la programmation automatique démarrera automatiquement.

Si vous choisissez **[Câble]**, 3 types de systèmes CATV seront affichés à l'écran, y compris **STD**, **HRC** et **IRC**. Sélectionnez celui qui correspond à votre téléviseur. Sélectionnez **Automatiquement** si vous ne savez pas lequel choisir. Lorsque vous sélectionnez **[Automatique]**, l'unité détecte automatiquement le type de votre système de câbles. Si l'unité ne détecte pas le type de votre système de câbles, veuillez demander à votre société de télévision quel est le type de votre système de câbles et choisissez le type correcte avant la programmation automatique.

Si vous voulez retourner à l'écran précédent, veuillez mettre en évidence le bouton **[RETOUR]** et appuyez sur **OK** pour confirmer.

Démarrage de la programmation automatique...

Une fois sélectionnée la source d'entrée, l'appareil démarre la programmation automatique.

La programmation automatique peut durer quelques minutes. Une barre d'état est affichée pendant le balayage des chaînes. Si vous sélectionnez **[Arrêter le balayage]** pour annuler la programmation automatique avant que tout les chaînes recevables soient balayées, vous devez redémarrer la programmation automatique ultérieurement.



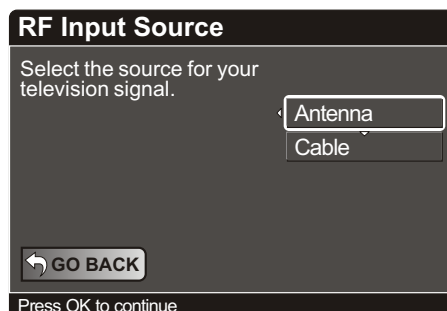
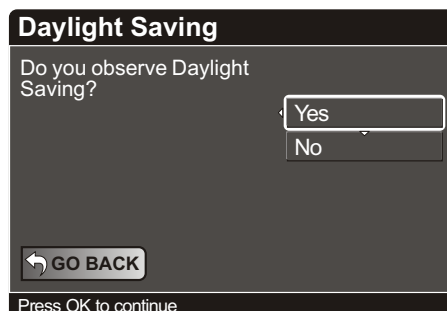
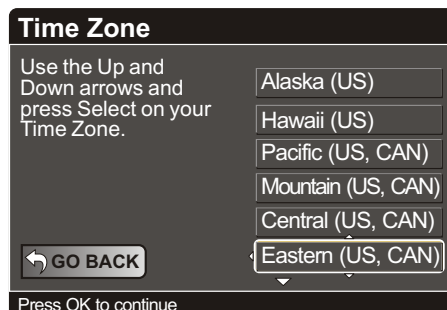

La programmation automatique créera une liste de chaînes recevables pour l'entrée courante. Il sera nécessaire de démarrer la programmation automatique pour l'entrée RF pour créer une liste de chaînes disponibles.



(Exemple)

Configuration du numéro secret

Pour vous assurer que les options du téléviseur ne sont pas modifiées accidentellement, nous vous recommandons de configurer un numéro secret de la manière décrite ci-dessous.

1. Appuyez sur **MENU**..... 
2. Mettez en évidence **[Locks]**....
Utilisez la touche  ou .
3. Appuyez sur **OK**..... 

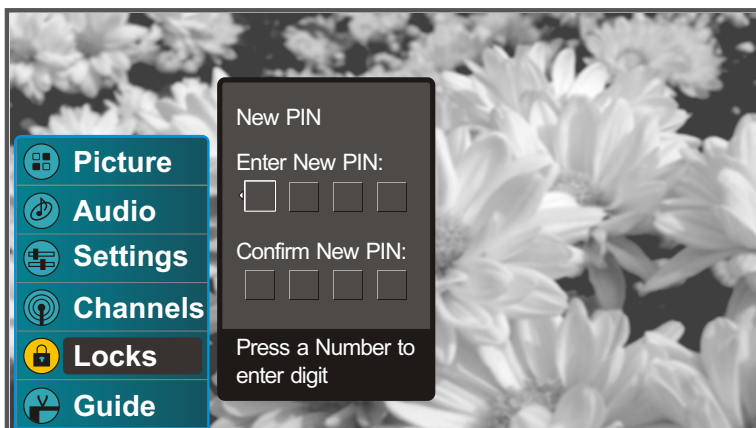

Vous pouvez configurer un numéro secret lorsque vous accédez au menu [Verrouillage] pour la première fois.

Vous pouvez utiliser les touches numériques 0-9 pour introduire un nouveau numéro secret composé de quatre chiffres, et puis le réintroduire pour confirmer.

Une fois configuré, le numéro secret sera nécessaire lorsque vous voulez:

- Accéder au menu [Verrouillage].
- Balayer les chaînes automatiquement.
- Trouver les chaînes manuellement.
- Visionner un programme bloqué.
- Réinitialiser toutes les options en utilisant la commande [RÉINITIALISATION COMPLÈTE] dans le menu [Options].

Le numéro secret est très important ; veuillez le conserver. Comme mesure de précaution, notez le numéro secret et conservez-le dans un endroit familier.

Navigation intramenu



1.  Appuyez pour afficher le menu principal.

2.  Appuyez pour mettre en évidence les commandes de menu.

3.  Appuyez pour accéder au sous-menu.

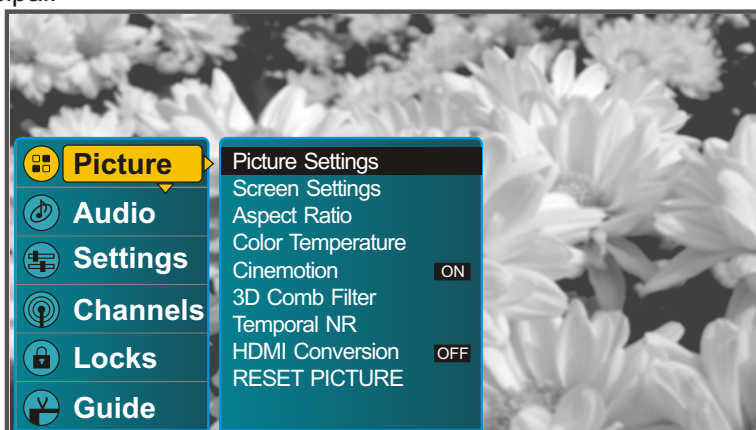
4.  Appuyez pour sélectionner des commandes de sous-menu.
Appuyez pour régler les commandes sélectionnées ou pour déplacer le curseur dans le sous-menu.
Appuyez pour confirmer votre opération ou pour modifier les options pour de telles commandes que [Cinemotion].





5.  Appuyez pour retourner à l'écran précédent.
6.  Appuyez pour retourner à l'image normale.

Regarder la télévision

Mise en marche / arrêt

Mise en marche

Premièrement, branchez le câble d'alimentation CA à la prise secteur CA. Appuyez sur la touche **POWER**  sur la télécommande ou le bouton **POWER**  sur le téléviseur.

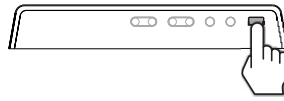

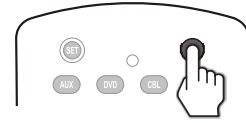

ou



🔊 *N'essayez jamais de déplacer le téléviseur que si le câble d'alimentation CA est débranché.*

L'écran d'installation sera affiché lorsque vous allumez le téléviseur pour la première fois. Si ce n'est pas la première fois que vous allumez le téléviseur, le signal d'entrée courant sera affiché directement.

Mise en arrêt

Appuyez sur la touche **POWER**  sur la télécommande ou le bouton **POWER**  sur le téléviseur.

Le téléviseur passe dans le mode de veille et l'écran s'éteint.

🔊 *Le téléviseur consommera d'énergie lorsque le câble CA est inséré dans la prise murale.*

🔊 *Si vous n'utilisez pas le téléviseur pendant une longue période, débranchez le câble CA de la prise murale.*

Introduction du numéro de la chaîne

Ce téléviseur est capable de recevoir toute la gamme de chaînes de télévision disponibles aujourd'hui, des chaînes numériques et HDTV aux chaînes analogiques traditionnelles.

Due à la transition vers la télévision numérique complète, certains systèmes de câble de télévision aux Etats-Unis comportent un mélange de chaînes analogiques et numériques. Par conséquent, dans la plupart des situations, le numéro de chaîne ATSC PSIP est composé d'un numéro principal et un numéro secondaire. Le numéro principal est le même pour les chaînes analogiques et les chaînes numériques (il est égal au numéro NTSC pour les radiotélévisions actuelles). Le numéro secondaire est d'habitude zéro dans le cas des chaînes analogiques et 1, 2 ou plus dans le cas des chaînes numériques.

Sélection des chaînes

Vous pouvez sélectionner les chaînes analogiques de plusieurs manières.

Méthode 1 - En utilisant **CH+** ou **CH-** sur la télécommande ou sur le téléviseur

Appuyez sur **CH+** ou **CH-** pour naviguer entre les chaînes. Uniquement les chaînes cochées peuvent être sélectionnées en appuyant sur la touche **CH+** ou **CH-**.



Méthode 2 - En utilisant la touche de retour en arrière sur la télécommande

Appuyez la touche de **RETOUR EN ARRIERE** pour retourner à la chaîne précédente.

Appuyez de nouveau sur la touche de **RETOUR EN ARRIERE** pour retourner à la chaîne courante.



Méthode 3 - En utilisant les touches numériques 0-9 et la touche **OK** sur la télécommande

• Pour les chaînes analogiques

Appuyez sur les touches numériques **0-9** pour introduire le numéro d'une chaîne et confirmer en appuyant sur **OK** pour sélectionner au maximum 125 chaînes pour VHF/UHF/CATV.

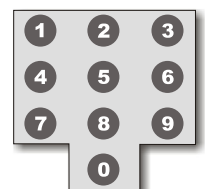

Sélection des chaînes

• Pour les chaînes numériques

Appuyez sur les touches numériques **0-9** et sur le **tiret (-)** pour introduire le numéro d'une chaîne numérique ; la chaîne sélectionnée sera affichée directement.

(par exemple, pour sélectionner la chaîne 8-3, appuyez consécutivement sur **8, - et 3**)

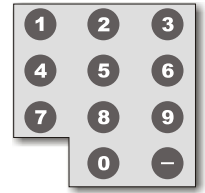

🔊 Si vous introduisez le numéro de la chaîne en appuyant sur les touches numériques 0-9 (sans appuyant également sur OK), la nouvelle chaîne sera affichée si aucune opération n'est réalisée pendant quelques secondes.

Méthode 4 - En utilisant la liste principale des chaînes

Appuyez sur la touche **LIST** (liste) pour afficher la liste principale des chaînes et sélectionnez une chaîne en appuyant sur les touches **▲ ▼** et **OK**.



Méthode 5 - En utilisant la liste préférée des chaînes

Appuyez sur la touche **FAVORITE** (PRÉFÉRÉE) pour afficher une liste préférée des chaînes et sélectionnez une chaîne en appuyant sur les touches **▲ ▼** et **OK**.



Réglage du volume

Utilisation des touches VOL+ ou VOL- sur la télécommande ou sur le téléviseur

Appuyez sur la touche **VOL+** ou **VOL-** pour augmenter ou diminuer le volume sonore.



Utilisation de la touche MUTE sur la télécommande

Appuyez sur la touche **MUTE** pour interrompre la reproduction du son. Appuyez de nouveau sur la touche pour relancer la reproduction du son.



Utilisation de la touche FREEZE (ARRÊT SUR IMAGE)

Appuyez sur la touche **FREEZE** pour figer une image ou un programme temporairement. Vous pouvez utiliser cette caractéristique si vous voulez noter de diverses informations, telles qu'un numéro de téléphone, une recette etc. Pour annuler la fonction d'arrêt sur image et retourner au mode de visualisation normal, appuyez sur n'importe quelle touche.



🔊 La fonction d'arrêt sur image sera annulée automatiquement et le téléviseur retourne au mode de visualisation normal en environ une minute.

Utilisation de la touche ZOOM

Appuyez sur la touche **ZOOM** plusieurs fois pour choisir un rapport de format approprié. Le mode suivant peut être disponible selon votre choix.



🔊 Les options du mode zoom peuvent varier selon les différents formats du signal d'entrée.

Normal

Sélectionnez pour faire correspondre à l'image source (4:3 à 4:3, 16:9 à 16:9)

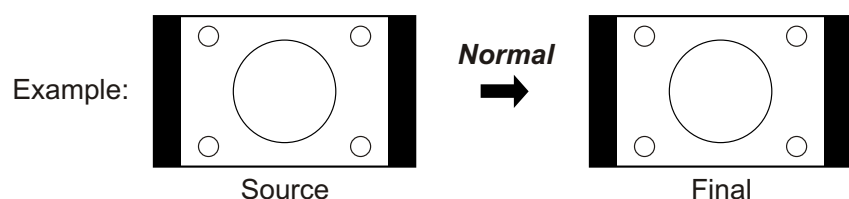

🔊 Lorsque vous choisissez **NORMAL** pour visionner un programme 4:3, deux barres noires seront affichées des deux côtés de l'écran.

Pour protéger l'écran, veuillez **NE PAS** utiliser la caractéristique **NORMAL** pendant une longue durée lorsque vous visionner un programme 4:3.

Regarder la télévision

Utilisation de la touche ZOOM

Direct

Sélectionnez pour détecter la résolution du signal et afficher l'image sur l'écran avec le même nombre de pixels.

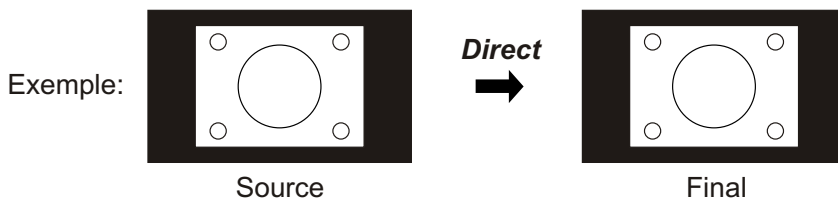

Plein écran

Sélectionnez pour élargir l'image 4:3 uniquement horizontalement, pour remplir l'écran.

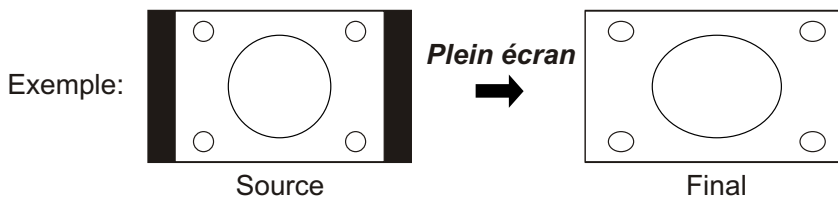

Panoramique

Sélectionnez pour élargir l'image 4:3 pour remplir l'écran 16:9, en conservant l'image originale le plus que possible.

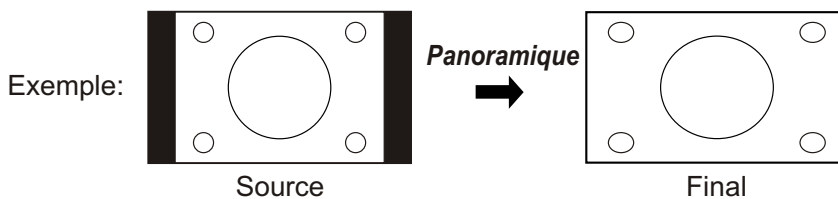

ZOOM 1

Sélectionnez pour augmenter la dimension de l'image horizontalement et verticalement à un rapport de l'image égal pour réaliser le format panoramique.

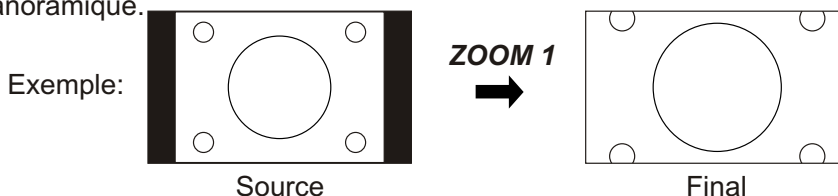

ZOOM 2

Sélectionnez pour visionner des DVD en format écran large en plein écran.

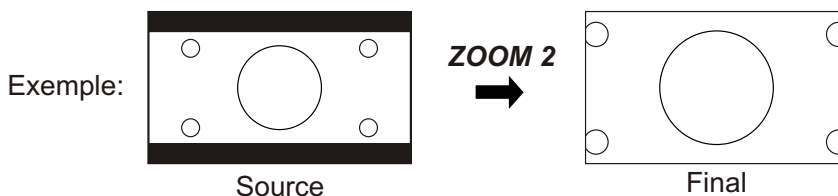

Réglage des commandes de MENU

En fonction du signal, plusieurs options de MENU peuvent être disponibles sur l'écran. Par exemple, les options de menu ci-dessous seront affichées en mode TV.

Contrôle de l'image

Accès au menu d'image

1. Appuyez sur **MENU**.....







2. Mettez en évidence **[Picture]**....

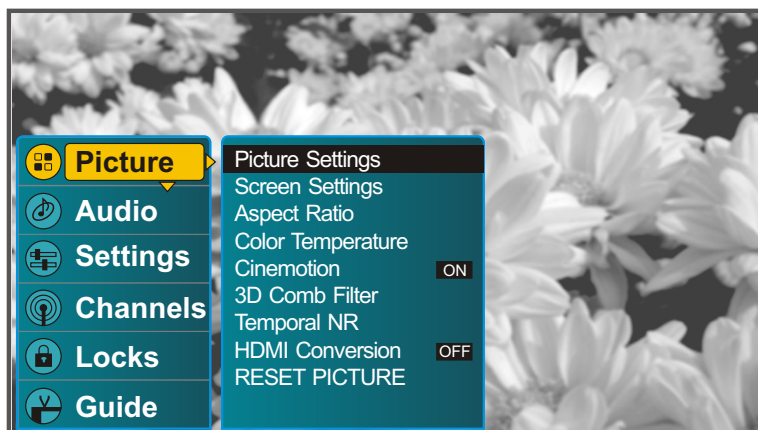

Utilisez la touche  ou .

3. Appuyez sur **OK**.....



Pour mettre en évidence une option et modifier les configurations, appuyez sur    . Appuyez sur **OK** pour confirmer la sélection ou modifier les configurations. Appuyez sur **EXIT** pour sortir.

Sélection des options d'image

 Pour changer rapidement le rapport de l'image, appuyez sur la touche **ZOOM** plusieurs fois.

| Option | Description |
|--|--|
| Options image | Sélectionnez pour accéder à la fenêtre de réglage de l'image ; voir [Réglage des options d'image] à la page suivante. |
| Options écran | Sélectionnez pour accéder à une fenêtre de réglage de l'écran pour l'entrée VGA ou composante ; voir [Réglage des options d'écran] à la page suivante. |
| Rapport de l'image | Sélectionnez pour ouvrir une fenêtre dans laquelle vous pouvez choisir un rapport de l'image pour le programme 4:3 ou 16:9 ; veuillez lire l'explication sur l'écran lorsque vous faites le choix. Sélectionnez entre [Normal], [Direct], [Plein écran], [Panoramique], [ZOOM 1] et [ZOOM 2]. |
| Température de couleur | Choisissez entre les températures de couleur ci-dessous : Froid Sélectionnez pour donner aux couleurs blanches une teinte bleue. Neutre Sélectionnez pour donner aux couleurs blanches une teinte neutre. Chaud Sélectionnez pour donner aux couleurs blanches une teinte rouge. |
| Cinemotion | Sélectionnez [ACTIVÉ] pour optimiser l'écran automatiquement lors de la détection du film et appliquer le circuit d'ajustement 24 images. Les images animées auront un aspect plus clair et plus naturel. Sélectionnez [DÉSACTIVÉ] pour désactiver la détection. |
| Filtre peigne 3D | Sélectionnez pour obtenir des images de très bonne qualité avec minimum de débordement des pixels et battement couleur. Sélectionnez entre [Désactivé], [Bas], [Moyen] et [Haut]. |
| Réduction du bruit temporel (Analogique) | Sélectionnez pour réduire le niveau de bruit des équipements périphériques. Ceci réduit également le bruit du signal de la prise RF. Sélectionnez entre [Désactivé], [Bas], [Moyen] et [Haut]. |
| HDMI Conversion | Sélectionnez pour modifier la couleur pour de certains signaux HDMI irréguliers. Sélectionnez [ON] lorsque la couleur vous semble anormale lorsque vous visionnez des programmes HDMI. Sélectionnez [OFF] pour le signal HDMI normal. |
| RÉINITIALISATION IMAGE | Sélectionnez pour réinitialiser les options et les réglages de l'image. |

Réglage des commandes de MENU

Contrôle de l'image

Réglage des options d'image

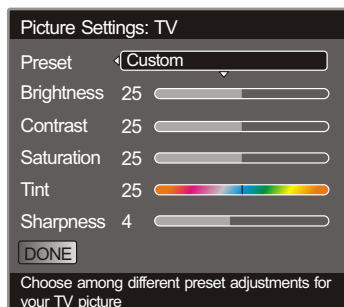

| Option | Description |
|---------------------|--|
| Prédéfini | Sélectionnez un mode image qui corresponde parfaitement à l'environnement TV, qui peut varier à cause de divers facteurs, tels que la luminosité de la pièce, le type de programme visionné ou le type d'image fournie par un appareil périphérique. |
| Normal | Sélectionnez pour une image haute définition dans une pièce de luminosité normale. |
| Lumineux | Sélectionnez pour augmenter le contraste et la définition de l'image. |
| Film | Sélectionner pour un film. |
| Pro | Sélectionnez pour une image normale. |
| Personnalisé | Sélectionnez pour personnaliser l'image de la manière désirée. |

🔊 Pour changer rapidement le mode d'image, appuyez sur la touche **IMAGE** plusieurs fois.

| | |
|------------|--|
| Luminosité | Sélectionnez pour régler la luminosité. |
| Contraste | Sélectionnez pour régler le contraste. |
| Saturation | Sélectionnez pour régler la saturation des couleurs. |
| Tonalité | Sélectionnez pour régler le ton chair. |
| Définition | Sélectionnez pour régler la clarté du détail des contours. |

Réglage des options d'écran

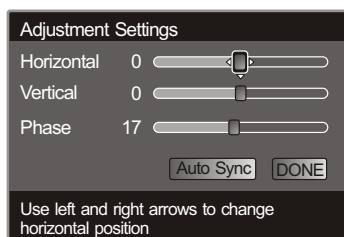

| Option | Description |
|------------|--|
| Horizontal | Sélectionnez pour régler la position horizontale de l'image. |
| Vertical | Sélectionnez pour régler la position verticale de l'image. |
| Phase | Réglez lorsque le contraste des caractères est bas ou l'image tremble. |
| Auto Sync | Sélectionnez pour régler l'image PC automatiquement. |

🔊 La fenêtre [Screen Settings] ne peut être accédée que si le téléviseur fonctionne en mode D-Sub ou composante.

🔊 En mode Composante, la commande [Auto Sync] n'est pas disponible.

🔊 En mode Composante, lorsque l'unité reçoit un signal 480i, la commande [Vertical] n'est efficace que si sa valeur est supérieure à 0. Veuillez ne pas régler la commande [Vertical] sur une valeur négative.

Contrôle audio

Accès au menu Audio

1. Appuyez sur **MENU**.....



2. Mettez en évidence [Audio]....



Utilisez la touche  ou .

3. Appuyez sur **OK**.....

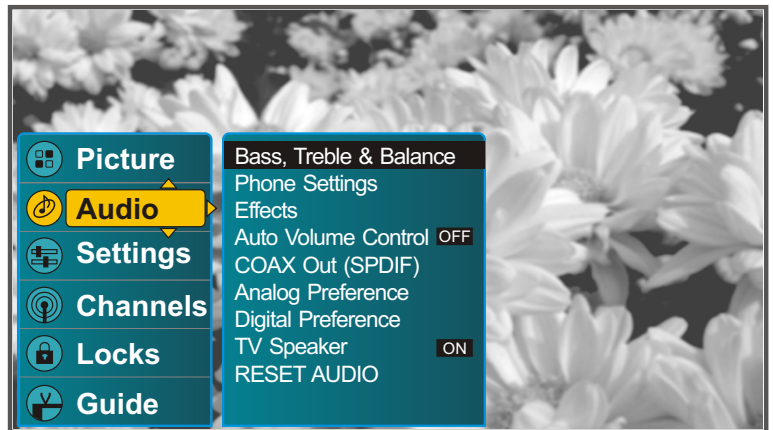

Pour mettre en évidence une option et modifier les configurations, appuyez sur **▲▼◀▶**. Appuyez sur **OK** pour confirmer la sélection ou modifier les configurations. Appuyez sur **EXIT** pour sortir.

Sélection des options audio

| Option | Description |
|--------------------------------|---|
| Graves, Aigus & Balance | Sélectionnez pour accéder à une fenêtre de réglage audio. Bass Réglez pour augmenter ou baisser les sons graves. Treble Réglez pour augmenter ou baisser les sons aigus. Balance Réglez pour mettre en évidence la balance gauche ou droite du haut-parleur. |
| Réglage des casques d'écoute | Sélectionnez pour ouvrir la fenêtre de réglage du casque d'écoute. Tous les réglages de cette fenêtre n'ont effet que sur le casque d'écoute. Volume Réglez pour augmenter ou baisser le volume sonore du casque d'écoute. Graves Réglez pour augmenter ou baisser les sons graves. Aigus Réglez pour augmenter ou baisser les sons aigus. Balance Réglez pour mettre en évidence la balance gauche ou droite du haut-parleur. |
| Effets | Aucun Sélectionnez pour désactiver les effets sonores. Hall Sélectionnez pour un programme de concert. Théâtre Sélectionnez pour un programme de films. Musique Sélectionnez pour un programme musical. Discours Sélectionnez pour un programme de dialogue oral. |
| Contrôle du volume automatique | ON Sélectionnez pour égaliser le niveau du volume sonore pour toutes les chaînes. OFF Sélectionnez pour désactiver le contrôle automatique du volume sonore. |
| COAX Out (SPDIF) | AUTO Sélectionnez pour diffuser le signal audio dans son format original. PCM Sélectionnez pour diffuser le signal audio sous forme PCM. |
| Préférence analogique | Utilisez cette commande pour sélectionner une langue en tant que langue prédéfinie lorsque vous commuterez votre téléviseur sur un programme analogique. Mono Sélectionnez pour une réception mono. Utilisez cette option pour réduire le bruit pendant des diffusions stéréo de qualité médiocre. Stéréo Sélectionnez pour réception stéréo lorsque vous visionnez un programme diffusé en mode stéréo. SAP Sélectionnez pour commuter le téléviseur automatiquement sur le deuxième programme audio lorsqu'un signal est reçu. Si aucun signal SAP n'est présent, le téléviseur reste en mode stéréo. |
| Préférence numérique | Utilisez cette commande pour sélectionner une langue en tant que langue prédéfinie lorsque vous commuterez votre téléviseur sur un programme analogique. |
| Haut-parleur TV | Sélectionnez pour mettre en MARCHÉ ou en ARRÊT le haut-parleur du téléviseur. |
| RESET AUDIO | Sélectionnez pour réinitialiser les options audio. |

 Pour changer rapidement le mode audio, appuyez plusieurs fois sur la touche **AUDIO**.

 Pour les chaînes analogiques, vous pouvez utiliser les boutons **MTS/SAP** pour naviguer entre les options sonores du téléviseur Multi-chaîne.
Pour les chaînes numériques, vous pouvez utiliser le bouton **MTS/SAP** pour sélectionner rapidement la piste audio, si disponible.

Réglage des commandes de MENU

Réglage des chaînes



Accès au menu des chaînes

1. Appuyez sur **MENU**.....



2. Mettez en évidence [Channels]...



Utilisez la touche  ou .

3. Appuyez sur **OK**.....

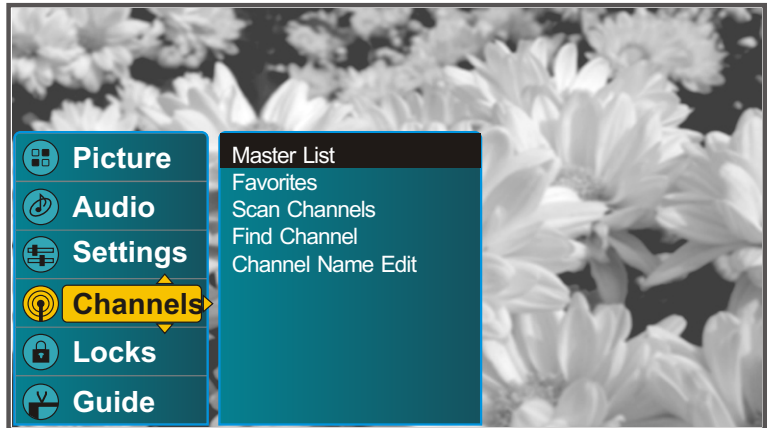

Pour mettre en évidence une option et modifier les configurations, appuyez sur **▲▼◀▶**. Appuyez sur **OK** pour confirmer la sélection ou modifier les configurations. Appuyez sur **EXIT** pour sortir.

Sélection des options des chaînes

| Option | Description |
|----------------------------------|---|
| Liste principale | Sélectionnez pour afficher toutes les chaînes disponibles balayées lors du démarrage initial. Voir [<i>Configuration de la liste des chaînes</i>] sur cette page. |
| Favorites | Vous pouvez régler les chaînes préférées en 3 catégories différentes. Voir [<i>Réglage des chaînes préférées</i>] sur la page suivante. |
| Balayage des chaînes | Cette option vous permet de démarrer le programme automatique manuellement. Il peut être nécessaire de démarrer le programme automatique manuellement si vous interrompez le processus de programmation automatique lors du démarrage initial. Voir [<i>Démarrage initial</i>] pour les étapes détaillées. Vous devez introduire un numéro secret correct avant d'accéder à l'écran [Balayage des chaînes]. |
| Trouver la chaîne | Cette option vous permet de trouver une chaîne manuellement, en introduisant le numéro de la chaîne RF. Veuillez contacter votre opérateur ou la société de câble de votre localité de domicile pour plus de détails sur le numéro de chaîne RF. Vous devez introduire un numéro secret correct avant d'accéder à l'écran [Trouver la chaîne]. |
| Modification du nom de la chaîne | Cette option vous permet d'attribuer des étiquettes (telles que l'indicatif de station) à une chaîne sélectionnée. Voir [Modification du nom de la chaîne] à la page suivante. |

Configuration de la liste des chaînes

Dans la fenêtre [Liste principale des chaînes], vous pouvez cocher ou décocher les chaînes désirées. Uniquement les chaînes cochées peuvent être sélectionnées en appuyant sur la touche **CH+** ou **CH-**. Les chaînes décochées ne peuvent être sélectionnées qu'en appuyant sur les touches numériques 0-9.



Cocher tout : sélectionnez pour cocher toutes les chaînes.

Décocher tout : sélectionnez pour décocher toutes les chaînes.

Uniquement numérique : sélectionnez pour cocher uniquement les chaînes numériques. Appuyez sur [Fin] lorsque vous terminez de configurer la liste des chaînes.

 Vous pouvez également accéder à la liste principale des chaînes en appuyant sur la touche **LIST (LISTE)** sur la télécommande.

Réglage des chaînes

Configuration des chaînes préférées

L'unité vous permet d'établir 3 groupes (FAV 1, FAV 2 et FAV 3) de chaînes préférées. Vous pouvez établir au maximum 16 chaînes pour chaque liste préférée des chaînes.

Utilisez cette commande pour choisir FAV 1, FAV 2 ou FAV 3

Utilisez cette commande pour décocher toutes les chaînes

Utilisez cette commande pour renommer la liste préférée des chaînes courante

Sélectionnez cette commande lorsque vous terminez d'établir la liste préférée des chaînes



Renommer la liste préférée des chaînes

L'unité a attribué un nom à chaque liste préférée. Par exemple, le nom prédéfini de FAV 2 est Sports. L'unité vous permet également de renommer chaque liste.

Appuyez sur ▲▼◀▶ pour vous déplacer entre les caractères (A-Z, 0-9 etc.). Appuyez sur OK pour sélectionner le caractère mis en évidence. Répétez l'opération pour ajouter des caractères à l'étiquette.

Retour : sélectionnez pour déplacer le curseur un caractère en arrière.

Majuscule : sélectionnez pour produire la majuscule ou la minuscule correspondante aux caractères A-Z.

Supprimer : sélectionnez pour supprimer les entrées courantes.

Sélectionnez [Fini] lorsque vous terminez d'établir les étiquettes pour la liste courante.



Utilisation de la touche FAVORITE (PRÉFÉRÉE)

Appuyez sur la touche FAVORITE (PRÉFÉRÉE) plusieurs fois pour sélectionner rapidement [FAV 1], [FAV 2] ou [FAV 3]. Sur l'écran sera affiché le nom actuel de la liste préférée et les chaînes préférées dans la liste respective, afin que vous puissiez y accéder facilement en appuyant sur les touches ▲ ou ▼.

Si la chaîne actuelle a été attribuée à la liste actuelle, vous pouvez supprimer la chaîne de la liste en utilisant la commande [Supprimer]. Par contre, si la chaîne actuelle n'est pas incluse dans la liste actuelle, vous pouvez l'ajouter en utilisant la commande [Ajouter].

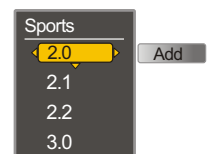

Modification du nom de la chaîne

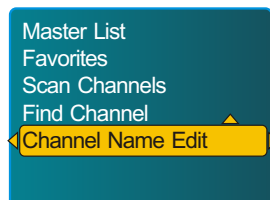

Appuyez sur OK sur ▶



Appuyez sur OK. ▶



En utilisant cette caractéristique, vous pouvez attribuer une étiquette à toutes les chaînes disponibles. Dans la fenêtre [Modification du nom de la chaîne], sélectionnez une chaîne que vous voulez renommer. Utilisez les touches ▲▼◀▶ et OK pour insérer le nom de l'étiquette. Appuyez sur [Fini] lorsque vous terminez l'insertion du nom.

Réglage des commandes de MENU

Utilisation du guide de programmes

Accès au guide de programmes

1. Appuyez sur **MENU**.....



2. Mettez en évidence [**Guide**].....



Utilisez la touche ▲ ou ▼.



3. Appuyez sur **OK**.....

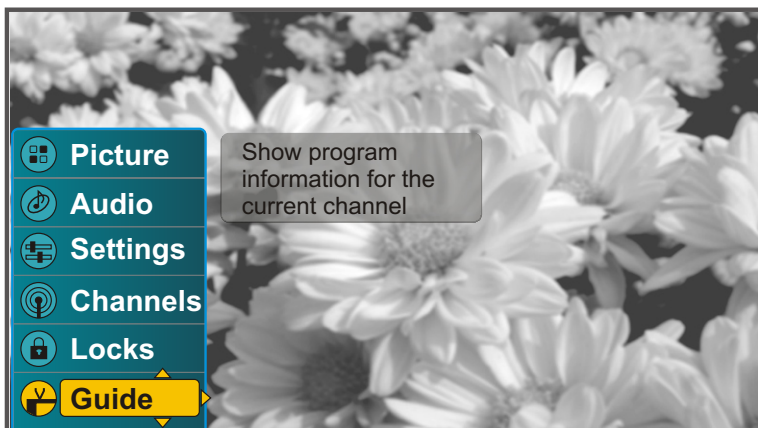

Utilisation du guide de programmes

Ce téléviseur peut afficher les informations sur le programme si elles sont disponibles. Le guide de programmes offre des informations sur le programme courant et le programme suivant, si de telles informations sont disponibles. Les informations peuvent inclure le numéro de la chaîne, le nom de la chaîne, le titre du programme, l'heure de diffusion, une courte présentation etc. En général, vous pouvez accéder au guide de programmes en utilisant :

- Le menu [**Guide**].
- La touche **GUIDE**.
- La touche **INFO**.

Appuyez sur la touche **GUIDE** lorsque vous visionnez un programme pour afficher une fenêtre d'informations simplifiées sur le numéro et le nom de la chaîne, le titre du programme etc.

Si vous voulez voir des informations plus détaillées, telles que la présentation du programme, appuyez sur la touche ▲ ou **GUIDE**.

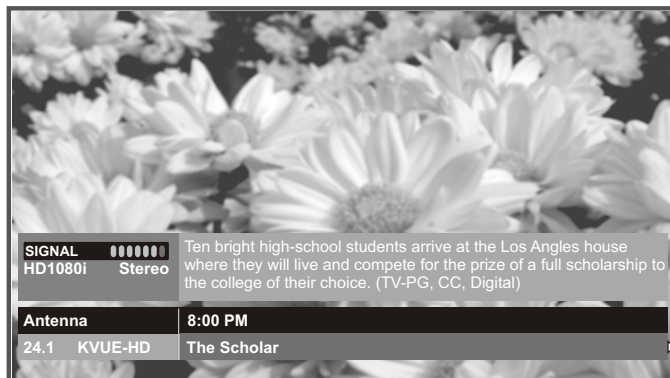

S'il y a des informations disponibles concernant le programme suivant, un triangle sera affiché dans la partie inférieure droite de l'écran ; appuyez sur la touche ▶ pour y accéder.

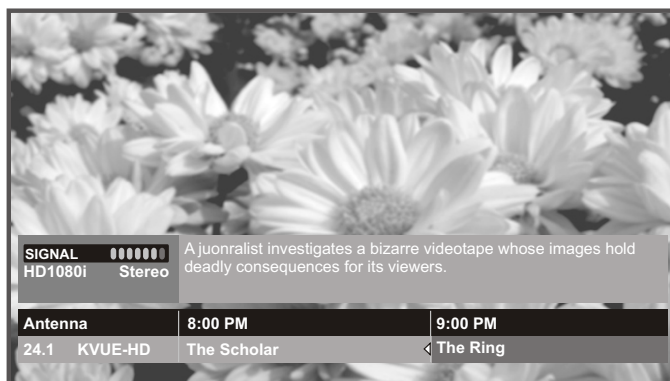

Réglage du système

Accès au menu de réglages

1. Appuyez sur **MENU**.....







2. Mettez en évidence [**Settings**]..

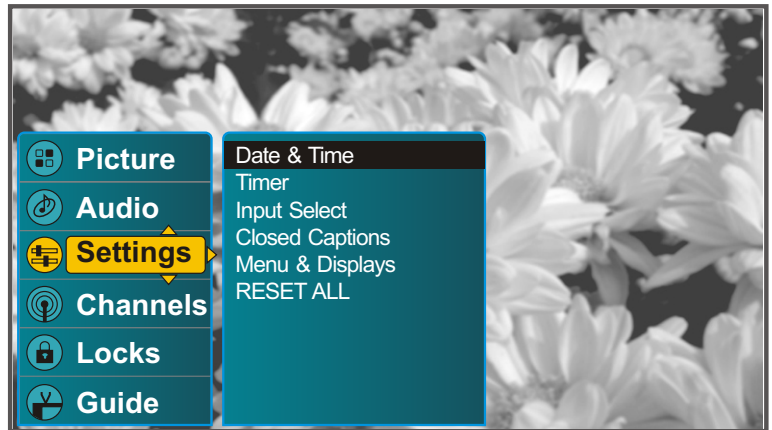

Utilisez la touche  ou .

3. Appuyez sur **OK**.....



Pour mettre en évidence une option et modifier les configurations, appuyez sur    . Appuyez sur **OK** pour confirmer la sélection ou modifier les configurations. Appuyez sur **EXIT** pour sortir.

Réglage de la date & de l'heure

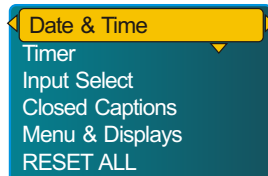

Appuyez sur **OK** sur .

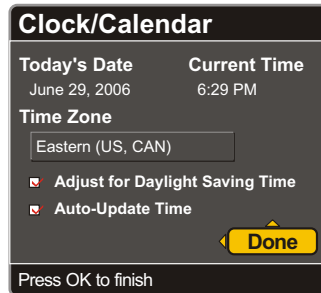

Une fois l'alimentation est complètement coupée, les articles de [la Date d'Aujourd'hui] et [le Temps Actuel] besoin être encore réglé quand vous allumez l'unité la prochaine fois.

Lorsque l'option [Mise à jour automatique de l'heure] est **ACTIVÉE**, les commandes [Date d'aujourd'hui] et [Heure actuelle] ne sont pas disponibles.

| Option | Description |
|------------------------------------|---|
| Date d'aujourd'hui | Sélectionnez pour régler la date. |
| Heure actuelle | Sélectionnez pour régler l'heure actuelle. |
| Fuseau horaire | Sélectionner le fuseau horaire selon le pays dans lequel vous trouvez. |
| Réglage pour l'heure d'été | Sélectionnez pour respecter l'heure d'été. |
| Mise à jour automatique de l'heure | Sélectionnez pour la mise à jour automatique de l'heure depuis le fournisseur de services, si cette information est diffusée avec le programme. |

Réglage de la minuterie

En utilisant la touche **VEILLE**, vous pouvez régler la durée (15 minutes, 30 minutes, 45 minutes, 60 minutes ou 90 minutes) pendant laquelle vous voulez que le téléviseur reste allumé avant de s'éteindre automatiquement. Si vous sélectionnez [Laisser le téléviseur allumé], le réglage de la minuterie de mise en veille sera ignoré.

Lorsque le téléviseur s'allume automatiquement à l'heure sélectionnée, si l'utilisateur appuie sur n'importe quel bouton, la durée de fonctionnement établie s'annule automatiquement et le téléviseur reste allumé jusqu'à ce que l'utilisateur l'éteint. Une fois la minuterie activée et exécutée, l'option minuterie sera annulée automatiquement. Si vous voulez utiliser cette fonction la fois prochaine, vous devez régler de nouveau la minuterie.

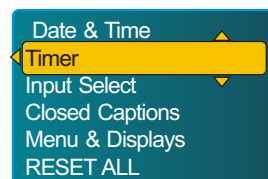

Appuyez sur **OK** sur .

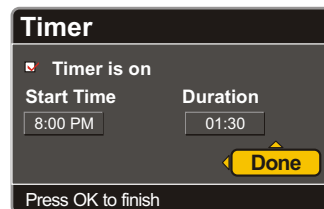

| Option | Description |
|-------------|--|
| Timer is on | Sélectionnez pour activer la minuterie actuelle. |
| Start Time | Sélectionnez pour régler une heure à laquelle le téléviseur s'allume automatiquement. |
| Duration | Sélectionnez pour régler la durée après laquelle le téléviseur s'éteint automatiquement. |

Réglage des commandes de MENU

Réglage du système

Sélecteur d'entrée

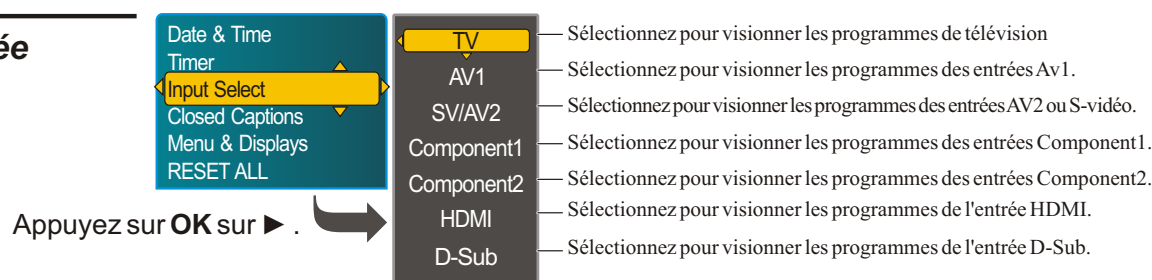

🔊 Pour changer rapidement le type d'entrée, appuyez sur la touche **INPUT** plusieurs fois.

Réglage de l'affichage des sous-titres

| Option | Description |
|--------------------------|--|
| Sélection de base | Cette commande vous permet de sélectionner des options de base de sous-titres codés. CC1, CC2, CC3, CC4 Affiche une version imprimée du dialogue ou des effets sonores d'un programme. (Devrait être réglé sur CC1 pour la majorité des programmes) Text1, Text2, Text3, Text4 Affiche les informations concernant le réseau / la station, présentées sur une moitié de l'écran ou sur l'écran entier (si disponible). |
| Sélection avancée | Cette commande vous permet de sélectionner des options avancées numérique de sous-titres codés. Sélectionnez entre toutes les options disponibles. |
| Présentation avancée | Permet des réglages supplémentaires pour les options numériques de sous-titrage. Vous pouvez régler les commandes suivantes : Style du texte, Couleur du texte, Opacité du texte, Dimension des caractères, Alignement du texte Couleur du contour, Style du contour, Couleur d'arrière-plan, Opacité d'arrière-plan, Couleur du cadre et Opacité du cadre. |
| Préférence de sous-titre | Cette commande vous permet de régler le mode d'affichage des sous-titres de Base (numérique, EIA-608) ou Avancé (numérique, EIA-708). Sélectionnez entre [Toujours de base], [Toujours avancé] et [Automatique]. |
| RÉINITIALISATION | Sélectionnez pour réinitialiser la commande Sous-titres codés. |

Utilisation de la touche CCD

Appuyez sur la touche **CCD** plusieurs fois pour sélectionner [Activé], [Désactivé] ou [Activé en mode silencieux].

| Option | Description |
|---------------------------|--|
| Activé | Sélectionnez pour activer l'option Sous-titres codés. |
| Désactivé | Sélectionnez pour désactiver l'option Sous-titres codés. |
| Activé en mode silencieux | Sélectionnez pour activer l'option Sous-titres codés lorsque le téléviseur se trouve en mode silencieux. |

Réglage du menu & de l'écran

| Option | Description |
|--------------------------------------|---|
| Langue du menu | Cette option vous permet de sélectionner la langue d'affichage du menu à l'écran. Sélectionnez [Anglais], [Français] ou [Espagnol]. |
| Modification des étiquettes d'entrée | Sélectionnez pour modifier les étiquettes d'entrée de la manière souhaitée ou selon le dispositif connecté. Voir [Modification des étiquettes d'entrée] à la page suivante. |
| Écran de veille | Sélectionnez un écran de veille. Voir [Réglage de l'écran de veille] sur la page suivante. |
| RÉINITIALISATION DE L'ÉCRAN | Sélectionnez pour réinitialiser les options de l'écran. |

Réglage du système

Modification des étiquettes d'entrée

1. Mettez en évidence la commande [Menu & Écran] du menu [Réglages].
Appuyez sur la touche OK ou + pour ouvrir le sous-menu.
2. Mettez en évidence la commande [Modification des étiquettes d'entrée].
Appuyez sur OK sur ► pour entrer.
3. Mettez en évidence une étiquette d'entrée que vous voulez modifier. Par exemple, mettez en évidence [TV].
Appuyez sur OK sur ► pour entrer.
4. Mettez en évidence la commande [Étiquette personnalisée].
Appuyez sur OK sur ► pour entrer.
5. La fenêtre de modification de l'étiquette sera affichée. Veuillez utiliser ▲▼◀▶ et OK pour insérer le nom de l'étiquette que vous souhaitez. Appuyez sur [Fin] lorsque vous terminez l'insertion du nom.

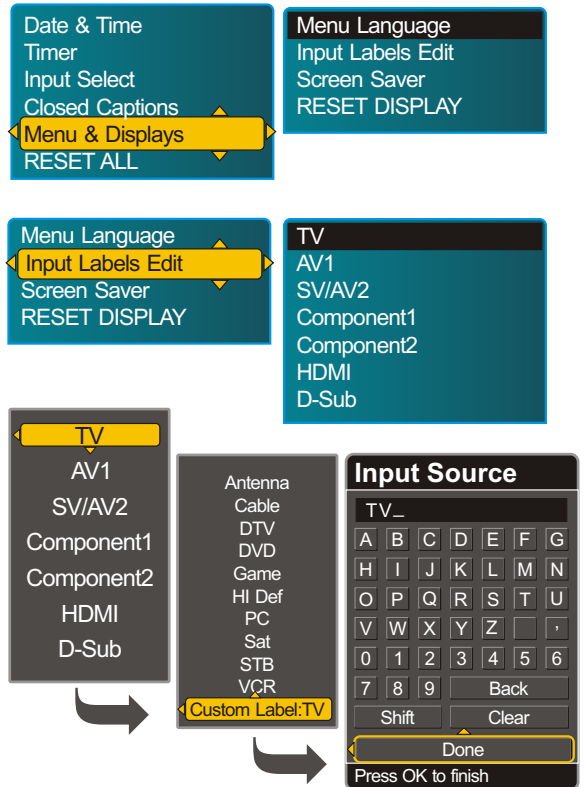

Réglage de l'écran de veille

| Option | Description |
|---------------------------------------|---|
| Temps d'attente | Sélectionnez pour établir un temps d'attente avant d'activer l'écran de veille s'il n'y a pas de signal d'entrée. |
| Couleur d'arrière-plan | Sélectionnez pour établir une couleur d'arrière-plan lorsque l'écran de veille est actif. |
| Test | Sélectionnez pour prévisualiser l'écran de veille. |
| RÉINITIALISATION DE L'ÉCRAN DE VEILLE | Sélectionnez pour réinitialiser les options de l'écran de veille. |

Réinitialisation du système

AVERTISSEMENT : La commande [RÉINITIALISATION COMPLÈTE] supprimera toutes vos options personnalisées.

Avant de procéder à cette opération, vous devez être sûr que vous voulez réinitialiser tous les réglages à ceux prédéfinis. Vous devez introduire le numéro secret correct lorsque vous sélectionnez la commande [RÉINITIALISATION COMPLÈTE] du menu [RÉGLAGES]. Après la réinitialisation du système, tous les réglages personnalisés seront supprimés et l'assistant d'installation démarrera.

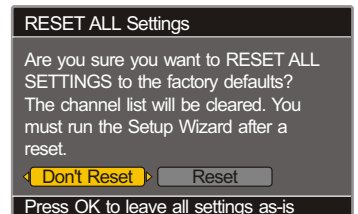

Réglage des commandes de MENU

Verrouillage parental

Accès au menu de verrouillage

1. Appuyez sur **MENU**.....



2. Mettez en évidence [Locks]....



Utilisez la touche  ou .

3. Appuyez sur **OK**.....





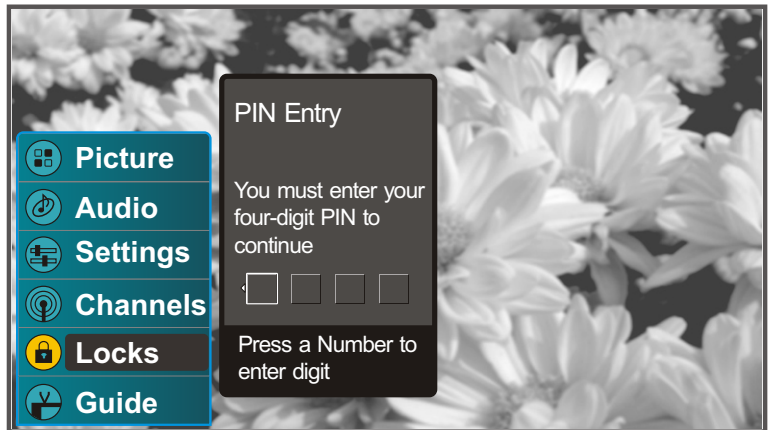

4. Insérer un PIN correct.

Utilisez les touches numériques 0-9.





Lorsque vous accédez au menu [Verrouillage] pour la première fois, vous pouvez configurer un numéro secret de votre choix ; voir [Configuration du numéro secret] dans la section [Démarrage].

Une fois le PIN correct inséré, le menu [Verrouillage] sera affiché de la manière illustrée ci-dessous.

Pour mettre en évidence une option et modifier les configurations, appuyez sur    . Appuyez sur **OK** pour confirmer la sélection ou modifier les configurations. Appuyez sur **EXIT** pour sortir.

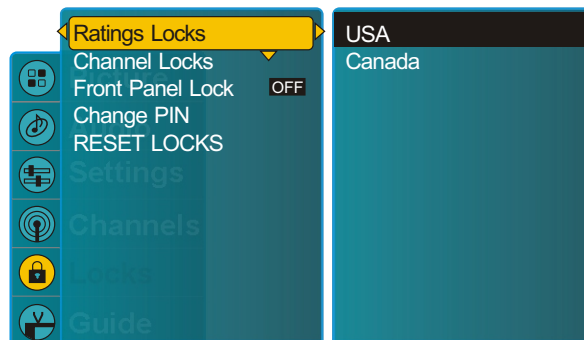
Sélection des options de verrouillage



| Option | Description |
|--------------------------|---|
| Verrouillage parental | Grâce à cette commande, les parents ont un grand contrôle sur les types d'émissions visionnées par leurs enfants. La commande permet aux parents de sélectionner les programmes considérés comme sûrs pour être visionnés par les enfants, tout en bloquant ceux qui sont considérés non approprié pour les enfants. Une fois la caractéristique activée sur le téléviseur, elle devient automatique. Voir [Sélection des options de verrouillage] à la page suivante. |
| Verrouillage des chaînes | Sélectionnez pour ouvrir la fenêtre [Verrouillage des chaînes], dans laquelle vous pouvez verrouiller les chaînes comme vous souhaitez. Dans cette fenêtre, vous pouvez sélectionner la commande [Verrouiller toutes] pour verrouiller toutes les chaînes disponibles, ou [Déverrouiller toutes] pour déverrouiller toutes les chaînes. En plus, vous pouvez utiliser les touches +/- et OK pour verrouiller les chaînes de manière individuelle. Les chaînes verrouillées seront marquées du symbole  . Appuyez sur [Fin] lorsque vous terminez les configurations. |
| Verrouillage de l'écran | ON Sélectionnez pour activer les boutons du panneau avant. OFF Sélectionnez pour désactiver les boutons du panneau avant. |
| Changement du PIN | Sélectionnez pour changer le PIN comme souhaité. Le PIN ancien est nécessaire si vous voulez le changer. |
| RÉINITIALISATION | Sélectionnez pour réinitialiser les options de verrouillage. Les options de verrouillage personnalisées seront supprimées si vous sélectionnez la commande [RÉINITIALISATION]. |

Verrouillage parental

Sélection des options de verrouillage

« Pour assurer une capacité de blocage optimale, veuillez utiliser les qualifications en fonction de l'âge.

Options concernant la qualification aux États-Unis

| Option | Description |
|----------------|---|
| USA-Télévision | Options selon l'âge |
| | TV-Y Convient à tous les enfants. |
| | TV-Y7 Destiné aux enfants de 7 ans ou plus. |
| | TV-G Grand public. |
| | TV-PG Guidance parentale recommandée. |
| | TV-14 Avertissement parental sérieux. |
| | TV-MA Réservé au public mûr. |
| | Options selon le contenu |
| | FV Violence fantaisie. |
| | D Dialogue suggestif. |
| | L Langage dur. |
| | S Contenu sexuel. |
| | V Violence. |
| USA-Film | G Tous les enfants et le grand public. |
| | PG Guidance parentale recommandée. |
| | PG-13 Guidance parentale pour les enfants de moins de 13 ans. |
| | R Visionnement restreint, guidance parentale recommandée pour les enfants de moins de 17 ans. |
| | NC-17 Visionnement interdit aux personnes de 17 ans ou moins. |
| | X X est une qualification qui a été unifiée avec NC-17, mais qui peut être encodée dans les films anciens. |

Options concernant la qualification au Canada

| Option | Description |
|--------------|---|
| CAN-Français | G Grand public. |
| | 8 ans+ Non recommandés pour les enfants de moins de 8 ans. |
| | 13 ans+ Non recommandés pour les enfants de moins de 13 ans. |
| | 16 ans+ Non recommandés pour les enfants de moins de 16 ans. |
| | 18 ans+ Programmes destinés uniquement aux adultes. |
| CAN-English | C Tous les enfants. |
| | C8+ Enfants de 8 ans ou plus. |
| | G Grand public. |
| | PG Guidance parentale. |
| | 14+ 14 ans ou plus. |
| | 18+ Réservé aux adultes. |

Lorsqu'une qualification est activée, toutes les qualifications des catégories supérieures s'activent automatiquement. Par exemple, un programme ayant une qualification TV-PG V (violence) peut contenir un niveau modéré de violence, tandis qu'un programme ayant une qualification TV-14 V (violence) peut contenir un degré plus élevé de violence.

Visualisation des programmes verrouillés ou bloqués

Vous pouvez visionner un programme verrouillé ou bloqué en introduisant le numéro secret.

1. Accédez à un programme verrouillé ou bloqué.
2. Insérez le numéro secret à l'aide des touches numériques 0-9.

Le verrouillage parental sera annulé de manière temporaire, jusqu'à ce que vous éteigniez le téléviseur.

Autres informations

Dépannage

Au cas où, après avoir lu ce mode d'emploi, vous avez des questions supplémentaires concernant l'utilisation de votre téléviseur, veuillez contacter le centre de services de votre localité de domicile.

Avant de téléphoner au centre de services, veuillez vérifiez les symptômes et suivez les solutions recommandées.

Télécommande

| Problème | Solution possible |
|---|--|
| La télécommande ne fonctionne pas | <ul style="list-style-type: none">• Les piles sont peut-être faibles. Remplacez les piles.• Vérifiez le sens d'insertion des piles.• Assurez-vous que le câble d'alimentation est branché à la prise. |
| La télécommande ne fonctionne pas avec un appareil de marque différente | <ul style="list-style-type: none">• Si vous avez remplacé récemment les piles de la télécommande, il pourrait être nécessaire de réinitialiser les numéros de code pour l'équipement vidéo.• Plusieurs numéros de code pourraient être disponibles pour l'appareil que vous voulez utiliser.• Il est possible que l'appareil ne puisse être utilisé qu'avec sa télécommande d'origine. |

Vidéo et Audio

| Problème | Solutions possibles |
|---|--|
| Aucune image (écran éteint), Aucun son | <ul style="list-style-type: none">• Assurez-vous que le câble d'alimentation est branché à la prise.• Appuyez sur la touche POWER sur la télécommande ou le bouton POWER sur le téléviseur.• Appuyez la touche de sélection de la source d'entrée pour naviguer entre les sources vidéo raccordées.• Essayez une autre chaîne ; la source du problème pourrait être la station. |
| Image sombre, de mauvaise qualité ou aucune image (écran allumé), bon son | <ul style="list-style-type: none">• Sélectionnez un mode image approprié.• Réglez la luminosité dans le menu de réglage vidéo.• Vérifiez les raccords d'antenne/de câbles. |
| Aucune couleur/image sombre /mauvaise couleur | <ul style="list-style-type: none">• Réglez la saturation des couleurs dans le menu de réglage vidéo. |
| Seuls de la neige et des parasites s'affichent à l'écran | <ul style="list-style-type: none">• Vérifiez les raccords d'antenne/de câbles.• Essayez une autre chaîne ; la source du problème pourrait être la station. |
| Des lignes pointillées ou des barres | <ul style="list-style-type: none">• Ajustez l'antenne.• Placez le téléviseur à l'abri des sources de bruit, telles que des voitures, des lampes néon, ou des sèche-cheveux. |
| Des images doubles | <ul style="list-style-type: none">• Le problème pourrait être résolu si vous utilisez un câble ou une antenne directionnelle extérieure. |
| "Boîte noire " est affichée à l'écran | <ul style="list-style-type: none">• Vous avez sélectionné une option dans le menu Réglages et aucun texte n'est disponible. Essayez de désactiver la caractéristique Sous-titres codés ou sélectionnez CC1 au lieu de Text1-4. |
| Image correcte, aucun son | <ul style="list-style-type: none">• Le mode silencieux pourrait être activé. Appuyez de nouveau sur MUTE pour relancer la reproduction du son.• Assurez-vous que l'option haut-parleur est activée dans le menu de réglage Audio.• Assurez-vous que le mode stéréo est réglé sur stéréo ou mono. |
| Parasites sonores | <ul style="list-style-type: none">• Des problèmes de communication peuvent apparaître si un équipement de communication (par exemple, un casque d'écoute infrarouge sans fil) est utilisé à proximité du téléviseur. Éloignez l'équipement de communication infrarouge du téléviseur jusqu'à ce que les perturbations disparaissent. |

Dépannage

Informations générales

| Problème | Solutions possibles |
|--|---|
| Une ou plusieurs chaînes ne sont pas affichées | <ul style="list-style-type: none">• Ces chaînes pourraient être verrouillées. Veuillez les déverrouiller (voir la section Verrouillage).• Ces chaînes pourraient être définies comme invisibles dans la liste principale des chaînes. Vous pouvez cocher les chaînes ou les sélectionner en utilisant les touches numériques 0-9 pour annuler l'option et les rendre visibles. |
| Mot de passe oublié | <ul style="list-style-type: none">• Sur l'écran de configuration du mot de passe, saisissez le passe-partout suivant : 1397. Le passe-partout vous permet de saisir un nouveau mot de passe. Veuillez retenir votre mot de passe pour utilisation ultérieure. |
| Certaines commandes sont inaccessibles | <ul style="list-style-type: none">• Si une option est affichée en gris, cela indique que l'option respective n'est pas disponible dans le mode d'entrée courant. |
| Craquement provenant du téléviseur | <ul style="list-style-type: none">• Lorsque le téléviseur est allumé, il se chauffe, ce qui cause l'expansion ou la contraction de son boîtier, qui peut être accompagnée par de faibles craquements. Ces bruits sont normaux. |
| Les boutons de commande ne fonctionnent pas | <ul style="list-style-type: none">• Débranchez le câble d'alimentation et attendez quelques minutes. Puis rebranchez le câble et rallumer le téléviseur. |

Remarques:

Si le problème persiste, éteignez et rallumez le téléviseur.

Précautions:

Ne tentez jamais de réparer l'appareil vous-même.

Autres informations

Entretien et maintenance

À propos de la température

N'utilisez pas le téléviseur dans un endroit chaud ou froid

- Lorsque le téléviseur est utilisé à des températures basses, on pourrait observer des rayures ou une image différée. Cela n'est pas un dommage et l'image récupérera lorsque la température revient à la normale.
- Ne laissez pas le téléviseur dans un endroit chaud ou froid. N'exposez pas l'appareil à la lumière directe du soleil et ne le placez pas à proximité des sources de chaleur, car cela pourrait provoquer la déformation du boîtier et l'endommagement de l'écran.
- Température de stockage : 0°C à +50°C
- Température de fonctionnement 5°C à +40°C

À propos de la rémanence à l'extinction

L'affichage de longue durée d'une image fixe peut provoquer la rémanence permanente. Cette image d'arrière-plan est aperçue dans les programmes normaux comme une image fixe. Ce type de dommage irréversible de l'écran peut être limité en respectant les étapes suivantes :

A. Réduisez l'option de luminosité/contraste à un niveau minimum.

B. N'affichez pas l'image fixe à l'écran pendant de longues durées.

C. Éteignez le téléviseur lorsque vous ne l'utilisez pas.

Renseignements importants concernant l'utilisation des jeux vidéo, des ordinateurs, du sous-titrage ou d'autres types d'affichage d'images fixes

- N'affichez pas une image fixe pendant une longue durée, car cela pourrait déterminer une rémanence permanente.
- Exemples d'images fixes sont les logos, les jeux vidéo, les images d'ordinateur, le télétexte et les images affichées en mode 4:3.

PRÉCAUTIONS :

- La rémanence permanente qui résulte de l'affichage d'une image fixe pendant une longue durée n'est pas un défaut de fonctionnement et, par conséquent, elle n'est pas couverte par la garantie.
- Ce produit n'est pas conçu pour l'affichage des images fixes pendant de longues durées.

Nettoyage et entretien

Nettoyez le boîtier du téléviseur avec un chiffon sec et doux.

Les taches tenaces peuvent être enlevées à l'aide d'un chiffon légèrement imbibé d'une solution de savon doux et d'eau tiède.

- Nettoyez l'écran à l'aide d'un produit pour vitres.
- N'utilisez jamais d'alcool, de diluant ou de benzène pour nettoyer l'appareil.
- Si vous utilisez un chiffon prétraité avec un produit chimique, suivez bien les directives indiquées sur l'emballage.

Données techniques

| | | |
|-----------------------------------|--|-------------------------|
| Type: | TÉLÉVISEUR LCD | |
| Écran: | LCD TFT 37" | |
| Système téléviseur: | Système ATSC/NTSC (American TV standard) | |
| Canal de réception: | | |
| | VHF/UHF: | VHF 2-13ch, UHF 14-69ch |
| | CATV: | 1-125ch |
| | Diffusion numérique terrestre: | 2-69ch |
| | Câble numérique: | 1-135ch |
| Multiplexage audio: | Système BTSC | |
| Sortie audio: | 8W × 2 | |
| Type d'alimentation: | CA 110-240 V, 50/60 Hz | |
| Consommation d'énergie: | 200 W | |
| Dimensions (W X H X D en pouces): | 37.2 × 28.9 × 12.2 | |
| Poids: | 70.4 lbs/32 kg | |
| Bornes: | | |
| ENTRÉE | Audio/vidéo composite(L/R): | 2 |
| | S-vidéo: | 1 |
| | Audio/vidéo composante(L/R): | 2 |
| | Interface HDMI : | 1 |
| | D-Sub/Audio: | 1 |
| | Antenne: | 1 |
| SORTIE | Audio/vidéo composite(L/R): | 1 |
| | Sortie audio numérique coaxiale: | 1 |
| | Prise de casque d'écoute: | 1 |
| Contrôle | RS-232: | 1 |
| | Port USB: | 1 |

- Selon la politique d'amélioration continue, le fabricant se réserve le droit d'apporter des modifications de la conception et des données techniques du produit sans préavis. Les chiffres indiqués représentent les valeurs nominales des unités de production. Au cas des unités individuelles, ces valeurs peuvent comporter des déviations.

Programmation de la télécommande

Introduction

Grâce à la télécommande, vous pouvez commander quatre appareils avec une unité compacte, facile à utiliser. Après l'insertion des piles, vous pouvez programmer la télécommande pour utilisation avec le, le magnétoscope ou le lecteur DVD, les récepteurs câble ou satellite, l'amplificateur ou le syntoniseur et les dispositifs auxiliaires. Pour cela, suivez les instructions de la section « Programmation d'un dispositif ». Pour les meilleurs résultats, veuillez lire et respecter les instructions ci-dessous. Conservez ce mode d'emploi pour consultation ultérieure.

« La télécommande universelle ne peut pas être programmée afin de contrôler un téléviseur de marque différente. Elle a été pré-réglée pour contrôler ce téléviseur-ci et ce pré-réglage ne peut pas être modifié.

Coup d'oeil rapide sur la programmation d'un dispositif

Suivez ces étapes pour commander le magnétoscope ou le lecteur DVD, les récepteurs câble ou satellite, l'amplificateur ou le syntoniseur et les dispositifs auxiliaires. Avant de procéder, trouvez les codes des dispositifs que vous voulez programmer dans la section [Codes du fabricant] et notez-les ou mettez-les en évidence.

« Utilisez la clé DVD pour programmer un lecteur DVD ou un lecteur DVD portable.

1. Mettez l'appareil en marche (par exemple, un lecteur **DVD**) et, si nécessaire, insérez le dispositif multimédia (par exemple, un DVD).
2. Appuyez sur une touche (**VCR/DVD, CBL/SAT, ou AUX**).
3. Appuyez sur la touche **SET** et tenez-la enfoncée jusqu'à ce que le VOYANT rouge clignote deux fois. Relâchez.
4. Saisissez le code composé de cinq chiffres pour votre dispositif. Le VOYANT clignote à chaque insertion d'un chiffre. Si le code est correct, le VOYANT clignote deux fois.
- « Si le VOYANT ne clignote pas deux fois, répétez les étapes 2 à 4 et saisissez de nouveau le code.
5. Pointez la télécommande vers l'appareil et appuyez sur la touche **Power**. L'appareil devrait s'éteindre. Sinon, répétez les étapes 3 à 5 et saisissez chaque code pour la marque jusqu'à ce que le code soit correct. Si vous ne trouvez pas le code correct, consultez la section « Chercher le code ».
6. Répétez les étapes 1 à 5 pour les autres appareils que vous voulez commander. Pour consultation ultérieure, veuillez noter le code de chaque appareil ci-dessous :

Code AUX : _____
Code CBL : _____
Code CD : _____
Code DVD : _____
Code SAT : _____
Code TNR : _____
Code VCR : _____

7. Appuyez sur **SET** pour sauver et sortir

Chercher le code

Si vous ne pouvez pas contrôler l'appareil par la télécommande après avoir saisi tous les codes spécifiés pour votre marque, ou que la marque ne soit pas spécifiée, essayez de chercher votre code :

1. Appuyez une fois sur une touche.
2. Appuyez sur la touche **SET** et tenez-la enfoncée jusqu'à ce que le VOYANT rouge clignote deux fois. Relâchez.
3. Saisissez **9-9-1**, puis le numéro du dispositif (0= Câble, 1= téléviseur, 2= magnétoscope, 3= Audio). Le voyant clignotera deux fois.
4. Pointez la télécommande vers l'appareil et appuyez sur la touche **Power**. La télécommande envoie les codes IR vers le dispositif sélectionné, en commençant par le code le plus populaire. Si le dispositif répond, passez à l'étape 7.
5. Si le dispositif ne répond pas, appuyez sur **CH+**. La télécommande enverra le code suivant. Continuez jusqu'à ce que le dispositif réponde.
- « Appuyez sur **CH-** pour essayer le code précédent.
6. Pour chercher d'autres codes, répétez les étapes 1 à 5.
7. Appuyez sur **SET** pour sauver et sortir.

Programmation de la télécommande

Vérification des codes

Si vous avez configuré la télécommande en suivant la procédure décrite dans la section « Chercher le code », il serait bon de trouver quel code composé de quatre chiffres à été correct pour l'équipement. Par exemple, pour trouver le code qui a été attribué au DVD :

1. Appuyez une fois sur **DVD**.
 2. Appuyez sur la touche **SET** et tenez-la enfoncée jusqu'à ce que le VOYANT rouge clignote deux fois. Relâchez.
 3. Saisissez **9-9-0**. Le voyant clignotera deux fois.
 4. Afin de voir le code pour le premier chiffre, appuyez sur **1**. Comptez le nombre des clignotements du voyant (par exemple, trois clignotement = 3) et notez le numéro dans la liste des codes à l'étape 6 de la section « Programmation d'un dispositif ».
- 🔊 *Si un chiffre du code est 0, le voyant ne clignote pas.*
5. Répétez l'étape 4 pour vérifiez les autres chiffres, en utilisant **2** pour le deuxième chiffre, **3** pour le troisième, **4** pour le quatrième et **5** pour le cinquième chiffre.
 6. Pour vérifiez les autres codes, répétez les étapes **1 à 5**, en appuyant sur la touche correspondante à chaque dispositif.

Changement du verrouillage du volume

La télécommande est pré-réglée pour permettre le contrôle indépendant du volume de chaque appareil sélectionné (Verrouillage du volume global). Cependant, vous pouvez changer l'option Verrouillage du volume sonore pour Verrouillage du volume global, afin que le volume sonore d'un appareil contrôle le volume de tous les autres. Ultérieurement, vous pouvez déverrouiller le volume individuel d'un appareil sélectionné, pour régler son volume indépendamment, ou vous pouvez déverrouiller le volume global pour désactiver l'option de verrouillage du volume sonore.

Verrouillage du volume global (Global Volume Lock)

1. Appuyez sur la touche **SET** et tenez-la enfoncée jusqu'à ce que le VOYANT rouge clignote deux fois. Relâchez.
2. Saisissez **9-9-3** et appuyez sur la touche « mode » de l'appareil que vous voulez contrôler (par exemple, **DVD**). Le voyant clignotera deux fois. Lorsque vous appuyez sur **VOL+**, **VOL-**, ou **Mute**, l'appareil sélectionné (par exemple, le **DVD**) contrôlera le volume, n'importe quel serait le mode courant.

Déverrouillage du volume global (Restoring Global Unlock)

1. Appuyez sur la touche **SET** et tenez-la enfoncée jusqu'à ce que le VOYANT rouge clignote deux fois. Relâchez.
2. Saisissez **9-9-3** et appuyez sur la touche **VOL+**. Le voyant clignotera quatre fois. Le volume est contrôlé de manière indépendante pour tous les appareils programmés.

Déverrouillage du volume d'un seul dispositif

1. Appuyez sur une touche correspondant à un dispositif (**VCR/DVD**, **CBL/ SAT**, ou **AUX**).
2. Appuyez sur la touche **SET** et tenez-la enfoncée jusqu'à ce que le VOYANT rouge clignote deux fois. Relâchez.
3. Saisissez **9-9-3** et appuyez sur la touche **VOL-**. Le voyant clignotera quatre fois. Le volume est contrôlé de manière indépendante pour les appareils sélectionnés.

Dépannage

| Problème | Solution |
|--|--|
| Le voyant ne clignote pas lorsque vous appuyez sur une touche. | Remplacez les piles. |
| Le voyant clignote lorsque vous appuyez sur une touche, mais l'appareil ne répond pas. | Assurez-vous que la télécommande est pointée vers l'appareil depuis une distance de moins de 450 cm. |
| Le voyant clignote longuement une fois. | Une erreur d'entrée s'est produite (par exemple, vous avez appuyé sur la mauvaise touche). Ressaisissez la séquence. |
| La télécommande ne contrôle pas les appareils ou les commandes ne fonctionnent pas correctement. | Essayez tous les codes spécifiés pour l'appareil. Assurez-vous que l'appareil fonctionne avec une télécommande infrarouge. |

ENTRETIEN

- N'exposez pas la télécommande à l'eau. En cas de contact avec de l'eau, essuyez immédiatement la télécommande.
- Utilisez et conservez la télécommande seulement à des températures normales.
- Manipuler la télécommande avec attention. Ne la laissez pas tomber.
- Nettoyez la télécommande avec un chiffon humide pour la conserver en bon état.

Autres informations

Codes du fabricant

Amplificateurs audio

| Manufacturer | Codes |
|--------------|--------------|
| Bose | 30674 |
| GE | 30078 |
| JVC | 30331 |
| Marantz | 30321 |
| Nakamichi | 30321 |
| NEC | 30264 |
| Optimus | 30395 |
| Realistic | 30395 |
| Sansui | 30321 |
| Shure | 30264 |
| Sony | 30689 |
| Soundesign | 30078 |
| Victor | 30331 |
| Wards | 30078 |
| Yamaha | 30354, 30133 |

Amp/Syntoniseurs audio

| Manufacturer | Codes |
|---------------|----------------------------|
| ADC | 30531 |
| Aiwa | 31405, 31243, 30121 |
| Anam | 31609, 31074 |
| Audiotronic | 31189 |
| Bose | 31229 |
| Capetronic | 30531 |
| Carver | 31189 |
| Coby | 31263 |
| Denon | 31360, 31142, 30904 |
| Fonmix | 31360 |
| Glory Horse | 31263 |
| Harman/Kardon | 30110 |
| Hitachi | 31273 |
| Inkel | 30027 |
| Integra | 30135 |
| JBL | 30110 |
| JVC | 30074, 31263 |
| Kenwood | 31313, 31570, 30027 |
| KLH | 31428 |
| Magnavox | 31189, 31269, 30531 |
| Marantz | 31189, 31269, 30039 |
| MCS | 30039 |
| Onkyo | 30842, 30135 |
| Optimus | 31023, 30670, 30531, 31074 |
| Panasonic | 31518, 30039 |

Codes du fabricant

**Amp/Syntoniseurs
audio**

| Manufacturer | Codes |
|---------------------|-----------------------------------|
| Philips | 31189, 31269 |
| Pioneer | 31023, 30150, 30014, 30630, 30531 |
| Proscan | 31254 |
| Qisheng | 31609 |
| Quasar | 30039 |
| RadioShack | 31263 |
| RCA | 31023, 31609, 31254, 30531, 31074 |
| Sharper Image | 31263 |
| Silsonic | 30176 |
| Sony | 31258, 31759 |
| Soundesign | 30670 |
| Stereophonics | 31023 |
| Sunfire | 31313 |
| Teac | 31074, 31267 |
| Technics | 31308, 31518, 30039 |
| Thorens | 31189 |
| Victor | 30074 |
| Wards | 30014 |
| Yamaha | 30176, 31276, 31176 |

Câbloselecteurs

| Manufacturer | Codes |
|---------------------|--|
| ABC | 00003, 00008, 00014 |
| Americast | 00899 |
| Bell & Howell | 00014 |
| Bell South | 00899 |
| Clearmaster | 00883 |
| ClearMax | 00883 |
| Coolmax | 00883 |
| Daeryung | 01877, 00877, 00477, 00008 |
| Digi | 00637 |
| Director | 00476 |
| Dumont | 00637 |
| Gehua | 00476 |
| General Instrument | 00476, 00810, 00276, 00003, 00014 |
| GoldStar | 00144 |
| Hamlin | 00009, 00273 |
| Hitachi | 00014 |
| Jerrold | 00476, 00810, 00276, 00003, 00012, 00014 |
| KNC | 00008 |
| LG | 00144 |
| Memorex | 00000 |
| Motorola | 00476, 00810, 00276, 01254, 01376 |
| MultiVision | 00012 |

Autres informations

Codes du fabricant

Câblsélecteurs

| Manufacturer | Codes |
|--------------------|----------------------------|
| Pace | 01877, 00237 |
| Panasonic | 00000, 00008, 00107 |
| Panther | 00637 |
| Paragon | 00000 |
| Philips | 00317, 01305 |
| Pioneer | 01877, 00877, 00144, 00533 |
| Pulsar | 00000 |
| Quasar | 00000 |
| RadioShack | 00883 |
| Regal | 00279, 00273 |
| Runco | 00000 |
| Samsung | 00000, 00144 |
| Scientific Atlanta | 01877, 00877, 00477, 00008 |
| Sony | 01006 |
| Starcom | 00003, 00014 |
| Supercable | 00276 |
| Supermax | 00883 |
| Tocom | 00012 |
| Torx | 00003 |
| Toshiba | 00000 |
| Trans PX | 00276 |
| Tristar | 00883 |
| TS | 00003 |
| V2 | 00883 |
| Viewmaster | 00883 |
| Vision | 00883 |
| Vortex View | 00883 |
| Zenith | 00000, 00525, 00899 |

Lecteurs CD

| Manufacturer | Codes |
|-----------------------|--------------|
| Aiwa | 30157 |
| Burmester | 30420 |
| California Audio Labs | 30029 |
| Carver | 30157, 30179 |
| Denon | 30873 |
| DKK | 30000 |
| DMX Electronics | 30157 |
| Dynamic Bass | 30179 |
| Fisher | 30179 |
| Garrard | 30420 |
| Genexxa | 30032 |

Codes du fabricant

Lecteurs CD

| Manufacturer | Codes |
|-----------------|--|
| Harman/Kardon | 30157, 30173 |
| Hitachi | 30032 |
| Integra | 30101 |
| JVC | 30072 |
| Kenwood | 30826, 30626, 30028, 30037, 30036, 30190 |
| Krell | 30157 |
| Linn | 30157 |
| Magnavox | 30157 |
| Marantz | 30626, 30029, 30157 |
| MCS | 30029 |
| Miro | 30000 |
| Mission | 30157 |
| MTC | 30420 |
| NSM | 30157 |
| Onkyo | 30868, 30101 |
| Optimus | 31063, 30000, 30032, 30037, 30420, 30179, 31075, 30145 |
| Panasonic | 30029 |
| Parasound | 30420 |
| Philips | 30626, 30157 |
| Pioneer | 31063, 31062, 30032 |
| Polk Audio | 30157 |
| Proton | 30157 |
| QED | 30157 |
| Quad | 30157 |
| Quasar | 30029 |
| RadioShack | 31075 |
| RCA | 31062, 30032, 30420, 30179, 30053 |
| Realistic | 30420, 30179 |
| Rotel | 30157, 30420 |
| SAE | 30157 |
| Sansui | 30157 |
| Sanyo | 30179 |
| SAST | 30157 |
| Sharp | 30861, 30037 |
| Silsonic | 30888, 30036 |
| Sonic Frontiers | 30157 |
| Sony | 30490, 30000, 30100 |
| Soundesign | 30145 |
| TAG McLaren | 30157 |
| Tascam | 30420 |
| Teac | 30420 |
| Technics | 30029 |

Autres informations

Codes du fabricant

Lecteurs CD

| Manufacturer | Codes |
|--------------|--------------|
| Victor | 30072 |
| Wards | 30157, 30053 |
| Yamaha | 30888, 30036 |
| Zonda | 30157 |

Lecteurs DVD

| Manufacturer | Codes |
|---------------|--|
| Aiwa | 20641, 21912 |
| Akai | 20770 |
| Allegro | 20869 |
| Apex Digital | 20672, 20717, 20797, 21061, 20796, 21056, 21937, 20794, 21020, 21915 |
| Blaupunkt | 20717 |
| Blue Parade | 20571 |
| Broksonic | 20695 |
| Changhong | 20627, 21061 |
| CineVision | 20869 |
| Coby | 21086 |
| Curtis Mathes | 21087 |
| CyberHome | 21024, 21023, 21129, 20816, 21117 |
| Daewoo | 20833, 21172, 20869 |
| Denon | 20490 |
| DVD2000 | 20521 |
| Emerson | 20591, 20675 |
| Enterprise | 20591 |
| Fisher | 21919 |
| Funai | 20675 |
| Gateway | 21158, 21073 |
| GE | 20522, 20717 |
| Go Video | 20744, 20833, 21099, 20783, 21075, 20869, 21730 |
| Greenhill | 20717 |
| Harman/Kardon | 20582, 20702 |
| Hitachi | 20573, 20664, 21919 |
| Hiteker | 20672 |
| Initial | 20717 |
| Integra | 20627, 21924 |
| JBL | 20702 |
| JVC | 20558, 20623, 20867 |
| Kenwood | 20490, 20534 |
| KLH | 20717, 21020, 21149 |
| Koss | 20651, 21980 |

Codes du fabricant

Lecteurs DVD

| Manufacturer | Codes |
|---------------|-----------------------------------|
| Lasonic | 20798 |
| LG | 20591, 20869, 20801 |
| Liquid Video | 21980 |
| Lite-On | 21158, 21058 |
| Loewe | 20511 |
| Magnavox | 20503, 20539, 21976, 21914, 20675 |
| Marantz | 20539 |
| Memorex | 20695 |
| Microsoft | 20522 |
| Mintek | 20717 |
| Mitsubishi | 21521, 20521 |
| Nesa | 20717 |
| Norcent | 21003 |
| Onkyo | 20503, 20627, 21924, 20792 |
| Oritron | 20651, 21980 |
| Panasonic | 20490, 21762, 21990 |
| Philips | 20503, 20539, 20646, 21914 |
| Pioneer | 20525, 20571 |
| Polaroid | 21086, 21061 |
| Polk Audio | 20539 |
| Portland | 20770 |
| Proscan | 20522 |
| Qwestar | 20651 |
| RCA | 20522, 20571, 20717, 20822 |
| Rio | 20869 |
| Rotel | 20623 |
| Sampo | 20752, 20698 |
| Samsung | 20490, 20573, 21932, 21075, 20820 |
| Sansui | 20695 |
| Sanyo | 20695 |
| Sharp | 20630, 20752 |
| Sharper Image | 21117 |
| Sherwood | 20770 |
| Shinco | 20717 |
| Shinsonic | 20533 |
| Sonic Blue | 20869, 21099 |
| Sony | 20533, 20864, 21033, 21904, 21903 |
| SVA | 20717 |
| Sylvania | 20675 |
| Symphonic | 20675 |

Autres informations

Codes du fabricant

Lecteurs DVD

| Manufacturer | Codes |
|----------------|---------------------|
| Teac | 20717, 21984, 20809 |
| Technics | 20490 |
| Theta Digital | 20571 |
| Toshiba | 20503, 20695 |
| Urban Concepts | 20503 |
| Xbox | 20522 |
| Yamaha | 20490, 20539, 20545 |
| Zenith | 20503, 20591, 20869 |

Récepteurs satellite

| Manufacturer | Codes |
|------------------------|--|
| AlphaStar | 00772 |
| Chaparral | 00216 |
| Crossdigital | 01109 |
| DirecTV | 00392, 00566, 00639, 01142, 00247, 00749, 01749, 00724, 00819, 01856, 01076, 01109, 00099, 01392, 01640, 01442, 01414, 01108 |
| Dish Network System | 01005, 00775, 01505 |
| Dishpro | 01005, 00775, 01505 |
| Echostar | 01005, 00775, 01505 |
| Expressvu | 00775 |
| GE | 00566 |
| General Instrument | 00869 |
| GOI | 00775 |
| Goodmans | 01246 |
| Hisense | 01535 |
| Hitachi | 00819, 00222, 01250 |
| HTS | 00775 |
| Hughes Network Systems | 01142, 00749, 01749, 01442 |
| I-Lo | 01535 |
| JVC | 00775 |
| LG | 01414, 01226 |
| Magnavox | 00724, 00722 |
| Memorex | 00724 |
| Mitsubishi | 00749 |
| Motorola | 00869 |
| NEC | 01270 |
| Next Level | 00869 |
| Panasonic | 00247, 00701 |
| Paysat | 00724 |
| Philips | 01142, 00749, 01749, 00724, 01076, 00722, 00099, 01442 |
| Proscan | 00392, 00566 |
| Proton | 01535 |

Codes du fabricant

Récepteurs satellite

| Manufacturer | Codes |
|---------------------|-----------------------------------|
| RadioShack | 00869 |
| RCA | 00392, 00566, 00855, 00143, 01392 |
| Samsung | 01276, 01109, 01108 |
| Sanyo | 01219 |
| SKY | 00856 |
| Sony | 00639, 01640 |
| Star Choice | 00869 |
| Tivo | 01142, 01442 |
| Toshiba | 00749, 01749, 00790, 01285 |
| UltimateTV | 01640, 01392 |
| Uniden | 00724, 00722 |
| US Digital | 01535 |
| USDTV | 01535 |
| Voom | 00869 |
| Zenith | 00856, 01856 |

Magnétoscopes

| Manufacturer | Codes |
|---------------------|-----------------------------------|
| ABS | 21972 |
| Admiral | 20048, 20209 |
| Aiko | 20278 |
| Aiwa | 20037, 20479 |
| Alienware | 21972 |
| America Action | 20278 |
| American High | 20035 |
| Amoisonic | 20479 |
| Anam | 20162, 20037, 20240, 20278 |
| Anam National | 20162 |
| Asha | 20240 |
| Audiovox | 20037, 20278 |
| Beaumark | 20240 |
| Bell & Howell | 20104 |
| Broksonic | 20184, 20121, 20209, 20002, 20479 |
| Calix | 20037 |
| Canon | 20035 |
| Carver | 20081 |
| CCE | 20072, 20278 |
| Changhong | 20048, 20081 |
| Citizen | 20037, 20278 |
| Colt | 20072 |
| Craig | 20037, 20047, 20240, 20072 |
| Curtis Mathes | 20060, 20035, 20162 |
| Cybernex | 20240 |
| CyberPower | 21972 |

Autres informations

Codes du fabricant

Magnétoscopes

| Manufacturer | Codes |
|------------------------|---|
| Daewoo | 20045, 20104, 20278 |
| Dell | 21972 |
| Denon | 20042 |
| DirecTV | 20739 |
| Durabrand | 20039, 20038 |
| Electrohome | 20037 |
| Electrophonic | 20037 |
| Emerex | 20032 |
| Emerson | 20035, 20037, 20184, 20240, 20045, 20121, 20043, 20209, 20002, 20278, 20479 |
| Fisher | 20047, 20104 |
| Fuji | 20035, 20033 |
| Fujitsu | 20045 |
| Gateway | 21972 |
| GE | 20060, 20035, 20240 |
| General | 20045 |
| Go Video | 20432 |
| GoldStar | 20037, 20209, 20038, 20225 |
| Haojie | 20240 |
| Harman/Kardon | 20081, 20038 |
| Harwood | 20072 |
| Hewlett Packard | 21972 |
| HI-Q | 20047 |
| Hitachi | 20037, 20042, 20055 |
| Howard Computers | 21972 |
| HP | 21972 |
| Hughes Network Systems | 20042, 20739 |
| iBUYPOWER | 21972 |
| JVC | 20045, 20067 |
| KEC | 20037, 20278 |
| Kenwood | 20067, 20038 |
| KLH | 20072 |
| Kodak | 20035, 20037 |
| Kolin | 20043 |
| LG | 20037, 20045, 20042, 20209, 20038 |
| Logik | 20072 |
| LXI | 20037 |
| Magnavox | 20035, 20039, 20081 |
| Magnin | 20240 |
| Marantz | 20035, 20081 |
| Marta | 20037 |

Codes du fabricant

| Magnétoscopes | Manufacturer | Codes |
|----------------------|---------------------|--|
| | Matsushita | 20035, 20162 |
| | Media Center PC | 21972 |
| | MEI | 20035 |
| | Memorex | 20035, 20162, 20037, 20048, 20039, 20047, 20240, 20104, 20209, 20479 |
| | MGA | 20240, 20043 |
| | MGN Technology | 20240 |
| | Microsoft | 21972 |
| | Mind | 21972 |
| | Minolta | 20042 |
| | Mitsubishi | 20067, 20043 |
| | Motorola | 20035, 20048 |
| | MTC | 20240 |
| | Multitech | 20072 |
| | NEC | 20035, 20037, 20048, 20104, 20067, 20038 |
| | Newave | 20037 |
| | Nikko | 20037 |
| | Noblex | 20240 |
| | Northgate | 21972 |
| | Olympus | 20035 |
| | Optimus | 21062, 20162, 20037, 20048, 20104, 20432 |
| | Orion | 20184, 20209, 20002, 20479 |
| | Panasonic | 21062, 20035, 20162, 20616, 20225 |
| | Penney | 20035, 20037, 20240, 20042, 20038 |
| | Pentax | 20042 |
| | Philco | 20035, 20479 |
| | Philips | 20035, 20081, 20739, 20618 |
| | Pilot | 20037 |
| | Pioneer | 20042, 20067 |
| | Polk Audio | 20081 |
| | Profitronic | 20240 |
| | Proscan | 20060 |
| | Protec | 20072 |
| | Pulsar | 20039 |
| | Qisheng | 20060 |
| | Quasar | 20035, 20162 |
| | Radix | 20037 |
| | Randex | 20037 |
| | RCA | 20060, 20035, 20240, 20042, 20880 |
| | Realistic | 20035, 20037, 20048, 20047, 20104 |
| | ReplayTV | 20616 |
| | Runco | 20039 |
| | Sampo | 20037, 20048 |

Autres informations

Codes du fabricant

Magnétoscopes

| Manufacturer | Codes |
|--------------------|--|
| Samsung | 20240, 20045, 20432 |
| Sanky | 20048, 20039 |
| Sansui | 20067, 20209, 20479 |
| Sanyo | 20047, 20240, 20104 |
| Scott | 20184, 20045, 20121, 20043 |
| Sears | 20035, 20037, 20047, 20042, 20104 |
| Sharp | 20048, 20209 |
| Shintom | 20072 |
| Shogun | 20240 |
| Singer | 20072 |
| Sonic Blue | 20616 |
| Sony | 20035, 20032, 20033, 20636, 21972 |
| STS | 20042 |
| Sylvania | 20035, 20081, 20043 |
| Systemax | 21972 |
| Tagar Systems | 21972 |
| Tashiko | 20037 |
| Tatung | 20045, 20067 |
| Technics | 20035, 20162 |
| Teco | 20035, 20037, 20048, 20038 |
| Teknika | 20035, 20037 |
| Tivo | 20636, 20618, 21503, 20739 |
| TMK | 20240 |
| Toshiba | 20045, 20042, 20067, 20043, 21503, 21008, 21972 |
| Totevision | 20037, 20240 |
| Touch | 21972 |
| Unitech | 20240 |
| Vector | 20045 |
| Vector Research | 20038 |
| Victor | 20067 |
| Video Concepts | 20045 |
| Videomagic | 20037 |
| Videosonic | 20240 |
| Viewsonic | 21972 |
| Wards | 20060, 20035, 20048, 20047, 20081, 20240, 20042, 20072 |
| White Westinghouse | 20209, 20072 |
| XR-1000 | 20035, 20072 |
| Yamaha | 20038 |
| Zenith | 20039, 20033, 20209, 20479 |
| ZT Group | 21972 |

Free Manuals Download Website

<http://myh66.com>

<http://usermanuals.us>

<http://www.somanuals.com>

<http://www.4manuals.cc>

<http://www.manual-lib.com>

<http://www.404manual.com>

<http://www.luxmanual.com>

<http://aubethermostatmanual.com>

Golf course search by state

<http://golfingnear.com>

Email search by domain

<http://emailbydomain.com>

Auto manuals search

<http://auto.somanuals.com>

TV manuals search

<http://tv.somanuals.com>