

BARCO

BARCO PROJECTION SYSTEMS

BARCO

GRAPHICS
6300

R9001440

NOTICE D'INSTRUCTIONS

Date :
30112000

Rév. :
06

Art. No. :
R5975879F

La réglementation FCC (Federal Communication Commission)

Cet appareil, ayant été soumis aux essais exigés, a été déclaré conforme à la norme définissant les appareils numériques de la *Classe B*, dans le cadre de la réglementation FCC (Part 15 notamment). Ce règlement a pour but d'établir des normes visant à protéger les installations mises en exploitation commerciale, contre toute perturbation majeure des signaux radio et télévision. Cet équipement produit et consomme une énergie radioélectrique. Aussi, des interférences majeures à la communication de signaux radio peuvent se produire, si l'appareil n'est pas installé et utilisé conformément aux règles définies par Barco. Dans le cadre d'un usage domestique, des interférences peuvent se produire.

Si l'appareil est à l'origine des interférences à la réception des signaux radio et télévision, procédez comme suit pour y remédier :

- Tournez l'antenne de votre radio ou téléviseur jusqu'à disparition des parasites.
- Déplacez l'appareil à un endroit suffisamment éloigné de votre radio/téléviseur.
- Branchez votre radio/téléviseur sur un circuit (une ligne) différent(e) de celui du projecteur, les deux circuits étant dotés de fusibles différents.
- Vissez les connecteurs au châssis de l'appareil à l'aide de vis.

Remarque

Conformément au règlement de la FCC (Part 15) et conforme à la directive européenne EN55022, l'appareil doit être équipé de câbles blindés.

Par suite du développement constant de nos produits, nous nous réservons le droit de procéder sans préavis à toutes modifications.

Produit par BARCO SA, juillet 1999.
Tous droits réservés.

Les marques citées sont déposées par leurs propriétaires respectifs.

BARCO s.a./Projection Systems

Noordlaan 5

B-8520 Kuurne

Belgique

Tél : +32/56/368211

Fax : +32/56/351651

E-mail (messagerie électronique) : sales.bps@barco.com

Visitez notre site Web : <http://www.barco.com>

Imprimé en Belgique

Sommaire

Déballage et DIMENSIONS	1-1	Le sous-menu Correction image	9-6
Déballage	1-1	L'option CTI (amélioration des transitions couleurs)	9-6
Dimensions	1-1	L'option Température des couleurs	9-7
Installation des piles	1-2	L'option Correction gamma	9-7
INSTALLATION DU MATÉRIEL	2-1	L'option Décodage EBU/IRE	9-7
Installation du matériel	2-1	L'option Niveau des entrées	9-8
Emplacement	2-1	L'option Contraste des nuances de couleur	9-8
Vérification des conditions ambiantes	2-1	L'option Réduction de bruit	9-8
La lumière ambiante	2-1	La commande Correction audio	9-9
Choisir un écran de projection	2-2	L'option Géométrie	9-10
Déterminer les dimensions de l'image	2-2	L'option Centrage de l'image (appelée encore Phase H et Centre V)	9-11
Où installer le projecteur	2-3	L'option Taille de l'image (appelée encore Taille H et Taille V)	9-11
Comment installer une lentille	2-4	L'option Alignement trapézoïde (aussi connue sous la dénomination Alignement des bords de l'image)	9-11
EMPLACEMENT ET FONCTION DES COMMANDES	3-1	L'option Blanking (suppression)	9-12
Terminologie du panneau avant	3-1	L'option Rapport d'aspect [4:3]/[16:9]	9-13
Connectiques alimentation secteur et de source	3-1	L'option Options	9-13
Connectique de communication	3-2	MODE D'INSTALLATION	10-1
Terminologie des unités de commande	3-2	Accéder au mode d'installation	10-1
Panneau de commande intégré	3-2	Slots d'entrée	10-1
Télécommande	3-3	L'option Aucun signal	10-2
CONFIGURATIONS D'INSTALLATION	4-1	L'option Réglages de lentille	10-2
Montages	4-1	Zoom/focalisation, centrage, élévation avant	10-2
CONNECTIQUE	5-1	Position de la boîte de dialogue	10-3
Connexion du projecteur au secteur	5-1	Touches d'accès rapide	10-3
Cordon secteur d'alimentation courant alternatif (c.a.)	5-1	Écran de démarrage	10-3
Fusibles	5-1	L'option Périphérique 800	10-4
Mise en service	5-1	Sélection du type de signal disponible en sortie	10-4
Heures de fonctionnement de la lampe	5-2	Communication infrarouge	10-4
Mise en veille	5-2	L'option Configuration	10-4
Mise hors tension	5-2	L'option Couleur OSD (affichage des fonctions sur écran)	10-4
Connectique d'entrée	5-2	L'option Mires internes	10-5
Module fixe à 5 entrées (slot 1)	5-3	Mode de transition	10-5
Entrée d'un ordinateur/Sortie d'un moniteur	5-4	MODE SERVICE	11-1
Entrée vidéo	5-4	Accéder au mode Service	11-1
Entrée S-Vidéo	5-5	L'option Identification	11-2
Entrée numérique série / Sortie numérique série	5-5	L'option Modifier le mot de passe	11-3
1 entrée BNC et 1 sortie BNC	5-6	Activer/désactiver la fonction de mot de passe	11-3
Entrée IEEE 1394	5-6	L'option Changer de langue	11-3
Connexions de communication	5-6	L'option Changer l'adresse du projecteur	11-3
RS232 in / RS232 out	5-6	Adresse projecteur	11-3
Port de communication destiné à la communication avec des périphériques	5-6	Adresse commune	11-4
Sortie de marche (TRIG)	5-7	L'option Changer le débit binaire	11-4
Connexions audio	5-7	L'option Remise à zéro de la lampe	11-4
COMMANDE	6-1	L'option Compteur d'heures de la lampe	11-4
Comment se servir de la télécommande ?	6-1	L'option Gradation d'intensité de la lampe	11-5
L'adresse du projecteur	6-2	L'option Logo BARCO	11-5
Adresse commune	6-2	L'option Paramétrer le panneau	11-5
Afficher l'adresse du projecteur	6-2	L'option Uniformité	11-6
Saisir une adresse dans la télécommande	6-2	L'option Réglage du niveau des entrées	11-6
Rectifications directes de l'image	6-2	L'option Diagnostics I ² C	11-6
Réglage du son à accès direct	6-3	AFFICHAGE D'USINE	A-1
La touche Pause	6-3	LES OPTIQUES	B-1
La touche *	6-4	Nettoyer la lentille	B-1
ACCÉDER AU MODE RÉGLAGE	7-1	Lentilles	B-2
Le mode de réglage	7-1	NUMÉROS DE SOURCE 81 - 86 ET 91-96	C-1
RÉGLAGE AUTO-IMAGE	8-1	Projecteur sans aucun périphérique 800 branché	C-1
Accéder au réglage Auto-image	8-1	Projecteur sur lequel est branché un périphérique 800	C-1
Réglage	8-1	Les numéros de source 91 - 99	C-1
ACCÈS ALÉATOIRE AU MODE DE RÉGLAGE	9-1	Les numéros de source 81-86	C-2
Accès aléatoire au menu Mode réglage	9-1		
L'option Fichier	9-2		
La commande Charger fichier	9-2		
La commande Éditer	9-3		
La commande Renommer	9-5		
La commande Copier	9-5		
La commande Effacer	9-5		
La commande Options fichier	9-6		

1

DÉBALLAGE ET DIMENSIONS

Déballage

Pour retirer la bandelette, tirer la languette comme indiqué à la figure ci-contre.

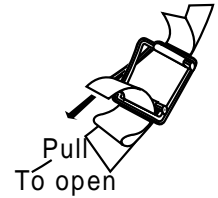

Déballer le projecteur et le déposer sur une table.

Il est à conseiller de conserver les matériaux d'emballage pour le cas où vous devriez transporter de nouveau le projecteur, de manière à assurer la meilleure protection antichoc lors de retours pour défauts ou réparations.

Vérification des pièces

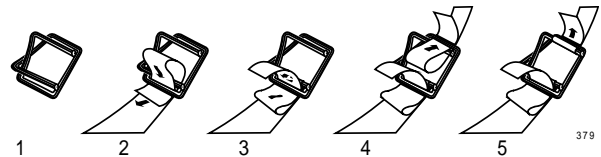

- 1 BARCOGRAPHICS 6300 (poids ± 17 kg)
- 1 télécommande et 2 piles
- 1 cordon secteur équipé d'une fiche femelle type CEE7
- 1 notice d'instructions
- 1 notice d'instructions de sécurité

Dimensions

(Dimensions appréciées en mm.)

Pour rappel : 25,4 mm = 1"

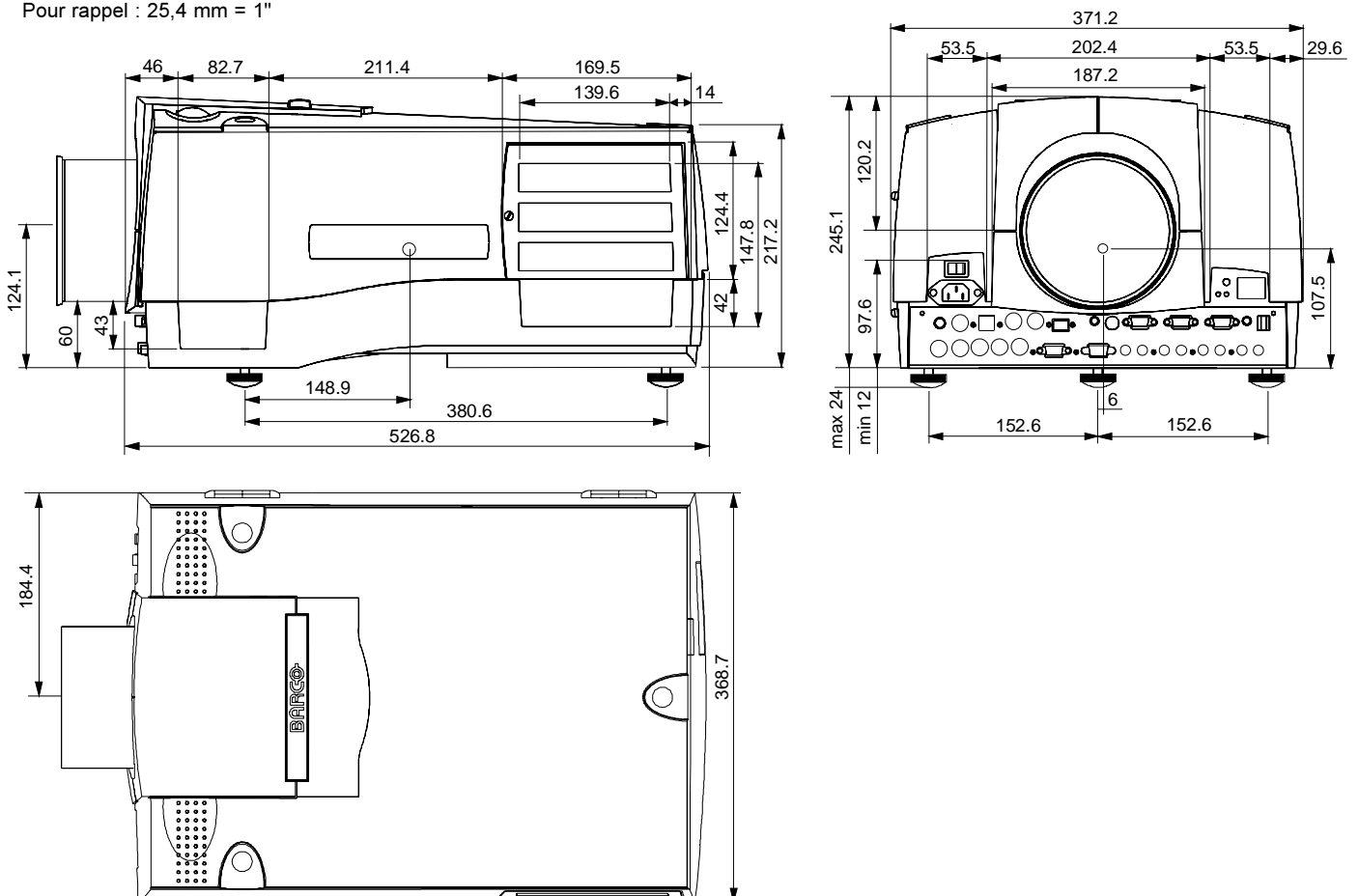

Installation des piles

Deux piles sont conditionnées dans l'emballage de la télécommande. Installer d'abord les deux piles avant d'utiliser la télécommande.

- 1 Ôter le couvercle du logement des piles, situé au dos de la télécommande, en poussant légèrement sa languette vers le bas de la télécommande, tout en soulevant le côté supérieur du couvercle au même moment.
- 2 Insérer les piles dans la télécommande comme indiqué.
- 3 Replacer le couvercle.

Comment remplacer les piles de la télécommande

Pour remplacer les piles, procéder comme suit.

- 1 Ôter le couvercle du logement des piles, situé au dos de la télécommande, en poussant légèrement sa languette vers le bas de la télécommande, tout en soulevant le côté supérieur du couvercle au même moment.
- 2 Pousser le côté + de la pile vers le côté - tout en soulevant la pile au même moment.
- 3 Procéder de même pour la deuxième pile.
- 4 Insérer les piles comme indiqué dans le logement des piles (pile de taille AA ou LR6 ou son équivalent).
- 5 Replacer le couvercle.

Remarque (Uniquement lorsque plusieurs projecteurs sont installés dans la même pièce.)

1. L'adresse commune peut être zéro (0) ou un (1). Les télécommandes ont leur adresse commune d'usine réglée à zéro. Pour modifier l'adresse commune d'une télécommande, veuillez contacter un centre service BARCO. S'il faut programmer l'adresse du projecteur de la télécommande, voir le chapitre 6 *Commande*.
2. Il y a lieu de reprogrammer l'adresse du projecteur chaque fois que les piles sont remplacées, faute de quoi la télécommande reprendra l'adresse commune.

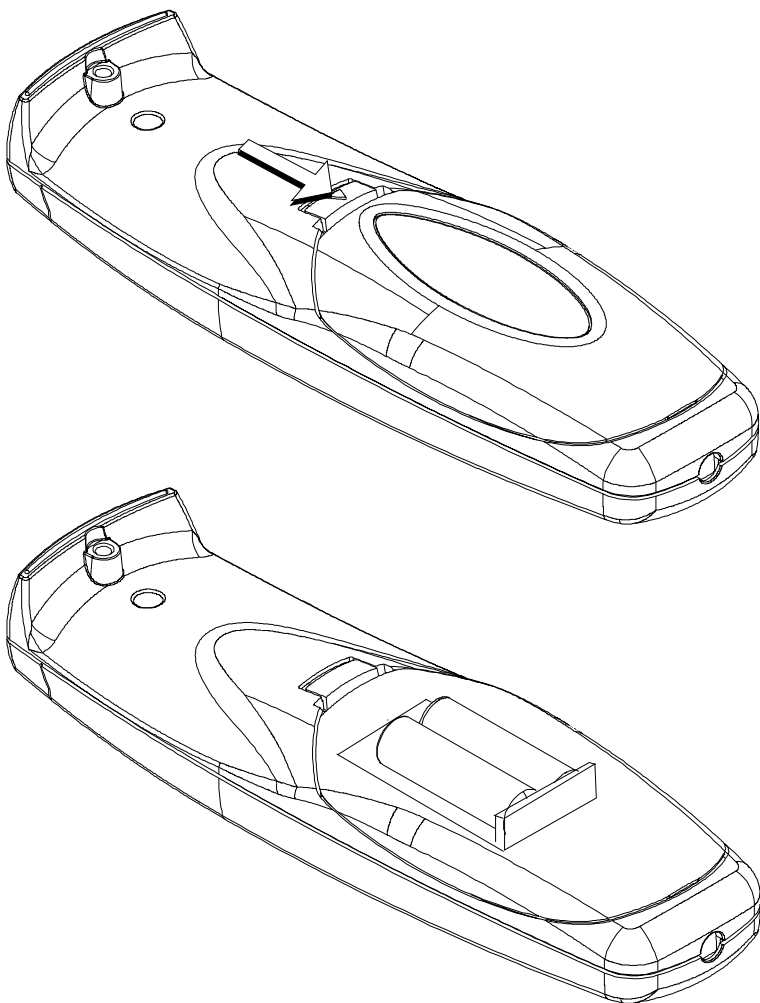

2

INSTALLATION DU MATÉRIEL

Lire les prescriptions de sécurité attentivement avant d'installer le matériel.

Installation du matériel

Les performances d'un projecteur doivent être motivées par des considérations telles la taille de l'image, la lumière ambiante, l'emplacement du projecteur et le type d'écran.

La plage d'exploitation doit être comprise entre 0°C et 40°C.

Le projecteur ne fonctionnera pas lorsque la température ambiante dépasse les limites mentionnées ci-dessus.

Emplacement

Éviter de placer le projecteur près d'une source de chaleur (telle que des radiateurs ou tout appareil de chauffage). Ne pas laisser le projecteur directement exposé au soleil. Protéger le projecteur de toute source d'humidité. Éviter d'utiliser l'appareil en milieux poussiéreux. Signalons, pour mémoire, que la température monte dans la salle de projection, veiller donc à ce que la température au plafond ne dépasse pas la température d'utilisation.

Vérification des conditions ambiantes

Attention aux environnements pollués !

Un projecteur doit toujours être installé de façon à ce que l'air puisse circuler librement au droit de ses ouïes d'aération.

Lorsque l'appareil est appelé à être monté dans un environnement pollué notamment par de la fumée ou autres émanations en provenance de machines formant un dépôt grasseux susceptible d'altérer les lentilles et les dispositifs électroniques et donc les performances du projecteur, il est indispensable de filtrer l'air ambiant avant qu'il ne soit trop tard. Il s'agit donc d'installer dans le local un épurateur d'air ou, si ce n'est pas possible, d'envisager d'installer le projecteur dans un autre endroit où l'air n'est pas pollué.

Pour nettoyer les lentilles, nous conseillons d'utiliser uniquement le kit de nettoyage spécialement conçu à cet effet et de ne surtout jamais avoir recours à des détergents industriels corrosifs qui risquent d'altérer le revêtement des lentilles et les composants optoélectroniques particulièrement délicats.

L'absence de mesures de précaution visant à protéger le projecteur contre les dangers d'une exposition prolongée à de l'air contaminé se traduira par un endommagement, sérieux et irrémédiable, des composants optiques internes.

Les dégâts occasionnés par une telle négligence ne sont pas couverts par la garantie d'usine et peuvent même donner lieu à une annulation de celle-ci.

Dans ce cas, tous les frais de réparation seront entièrement à charge du client. C'est au client et non au fabricant du projecteur de protéger ce dernier contre la présence dans l'air de particules nuisibles.

En cas de négligence délibérée ou d'usage impropre, le fabricant se réserve le droit de refuser de procéder aux réparations qui s'imposent.

La lumière ambiante

Le niveau d'éclairage de locaux est constitué d'éclairage direct ou indirect et des luminaires. La luminosité de l'image est forcément fonction de la quantité de lumière ambiante. Aussi faut-il faire en sorte qu'aucune lumière vive n'éclaire l'écran ou ne vienne se refléter sur l'écran.

Recourir de rideaux d'occlusion les fenêtres se présentant en regard de l'écran. Il est à conseiller d'installer le projecteur dans des locaux dont le revêtement des parois et du sol assure une très bonne absorption lumineuse. De plus, les plafonniers encastrés réglables en intensité à l'aide d'un gradateur, ont une incidence primordiale. Par contre, un trop fort contraste d'éclairage portera préjudice au juste équilibre entre le clair et le foncé. Plus l'image projetée est grande, plus le contraste est faible. En général, il y a lieu d'assombrir la pièce jusqu'à ce qu'elle amène un confort de lire et d'écrire. Avec les petits locaux l'éclairage localisé (spots encastrés) est généralement la solution à préférer de manière à éviter tout déséquilibre entre la lumière ambiante et l'écran.

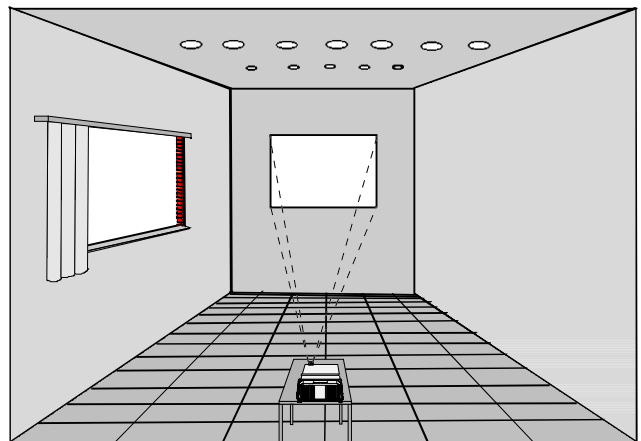

Choisir un écran de projection

Nous trouvons deux groupes d'écrans : les vidéo-projecteurs (appareils qui projettent une image vidéo sur un écran à la manière d'un projecteur de diapositives ou de cinéma) et les systèmes à rétroprojection.

Les écrans sont évalués en fonction de la quantité de lumière qu'ils réfléchissent (ou qu'ils transmettent, dans le cas de rétroprojecteurs) provenant d'un faisceau de lumière qu'on dirige sur eux. La notion pour obtenir une estimation des lumières réfléchies est le *gain*. Les écrans pour vidéo-projecteurs et rétroprojecteurs sont pondérés en terme de gain, couvrant une palette allant d'un facteur 1 (x1) pour un écran blanc mat, à un facteur 10 (x10) ou plus pour un écran écran argenté et aluminé. Les préférences personnelles et l'angle de vue souhaité ont pris une importance considérable pour le choix entre un écran à haut gain et un écran présentant un faible gain.

La position du spectateur par rapport à l'écran et un écran présentant un gain élevé conditionnent largement le choix d'un écran. Les écrans à haut gain fournissent une image nettement plus brillante, mais ce au détriment de l'angle de vue qui se voit diminuer.

Pour de plus amples informations, veuillez contacter votre revendeur d'écran.

Déterminer les dimensions de l'image

Le projecteur présente une taille de l'image projetée (vidéo) de 1,00m (3,3pi) à 6,00m (19,7pi) ; le taux d'aspect étant de 4:3.

Où installer le projecteur

Ce qui suit ne s'applique que si la lentille vient rejoindre sa position milieu.

Explication des abréviations

B : Distance entre le plafond et le sommet de l'écran, ou entre le sol et le fond de l'écran

A : Facteur de correction, distance entre le fond du projecteur (sans les pieds) et le centre de la lentille. Pour l'emplacement optimal du projecteur : déduire la valeur ainsi obtenue de la valeur B (où A est une valeur constante (124,1 mm ou 4,89 pouces) quelle que soit la largeur d'écran et quel que soit le type de lentille).

CD : Distance totale entre le projecteur et le plafond, ou entre le projecteur et le sol

SW : Largeur d'écran

SH : Hauteur d'écran (revient à la hauteur de l'image)

PD : Distance de projection (distance spectateur/écran)

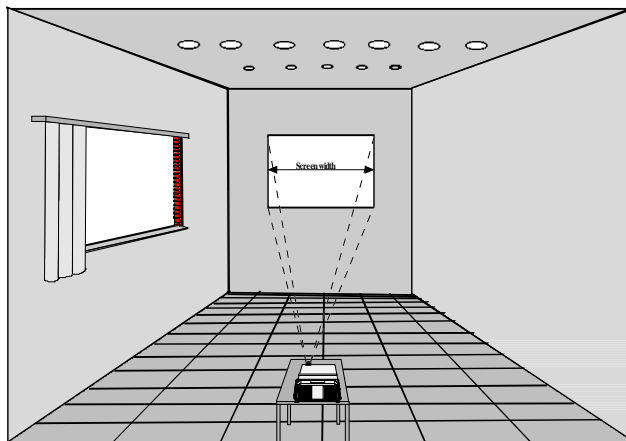

Compatibilités vidéo et des données

Vidéo et S-Vidéo (Super vidéo)

Vidéo composite

RVB analogique avec synchro standard (c.-à-d. synchro sur le vert ou synchronisation séparée)

RVB analogique avec synchro 3 signaux (c.-à-d. synchro sur le vert ou synchronisation séparée)

VGA : 640 x 480 points

MAC : 640 x 480 points

Super VGA : 800 x 600 points

XGA : 1 024 x 768 points

Accepte des sources présentant des résolutions écran jusqu'à 1 280 x 1 024 points.

Sources présentant une fréquence d'horloge de pixel < à 135 MHz.

Comment choisir une lentille

- 1 Évaluer la largeur d'écran souhaitée.
- 2 Fixer l'endroit où sera installé le projecteur dans la pièce de projection par rapport à l'écran. Ensuite, mesurer la distance de projection (la valeur PD).
- 3 Fixer la largeur de l'écran. Pour ce faire, se reporter au supplément B ; ces formules vous permettent de trouver la meilleure distance PD par rapport à la distance de projection.

La lentille appropriée se présente au terme de l'exécution des étapes données ci-dessus (son numéro de référence étant indiqué en haut de la page du supplément B). Ensuite, commencer l'installation tout en se conformant aux instructions contenues dans cette notice.

Projecteur positionné plus haut ou plus bas que le centre de l'image projetée

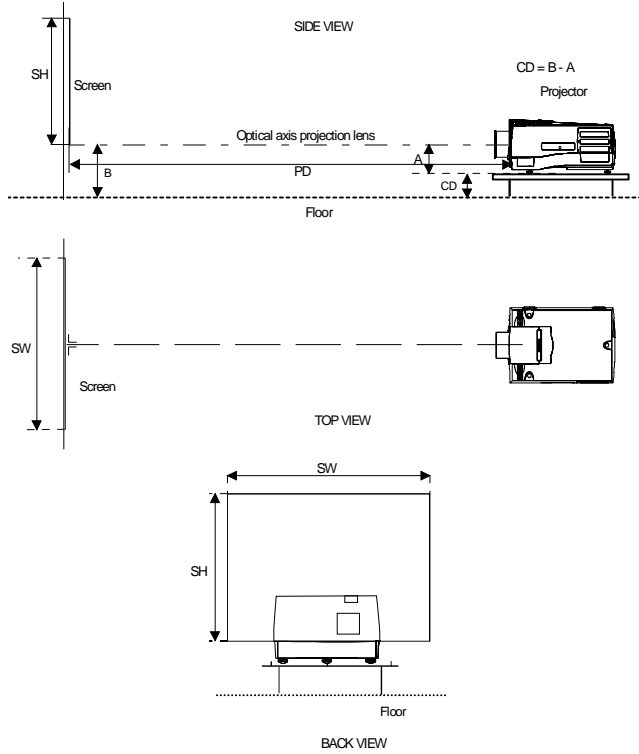

Axe de projection passant par le centre de l'écran

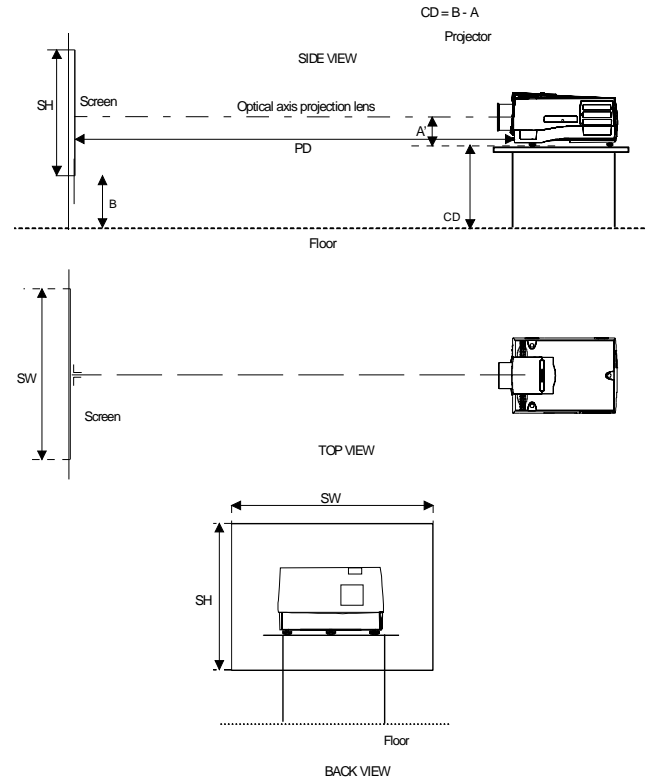

Comment installer une lentille

La lentille n'est pas prémontée d'usine.

Les lentilles suivantes sont disponibles ou seront livrables en option (contacter un centre service Barco).

QFD(1.27:1)	R9840400
QFD(2.5:1)	R9840290
QFD(1.4-2.1:1)	R9840380
QFD(2.1-3.0:1)	R9840390
QGD(3.5-4.5:1)	R9840060
QFD(4.5-6.0:1)	R9840100
QFD(7:1)	R9840410

Comment installer la lentille

1. Déballez et retirez délicatement la lentille.
2. Ouvrir le cache d'objectif en le faisant pivoter en haut et l'enlever (voir figure 1).
3. Repousser la pince de fixation (A) vers l'avant.
Ouvrir les deux bloque-lentille (B) en les repoussant vers l'arrière (voir figure 2).
4. Poser la lentille dans le porte-lentille.
5. Immobiliser la lentille en verrouillant les deux bloque-lentille (B) (voir figure 3).
6. Enficher les fils du moteur dans le connecteur (C) (voir figure 3).
7. Remettre le cache d'objectif (voir figure 4).

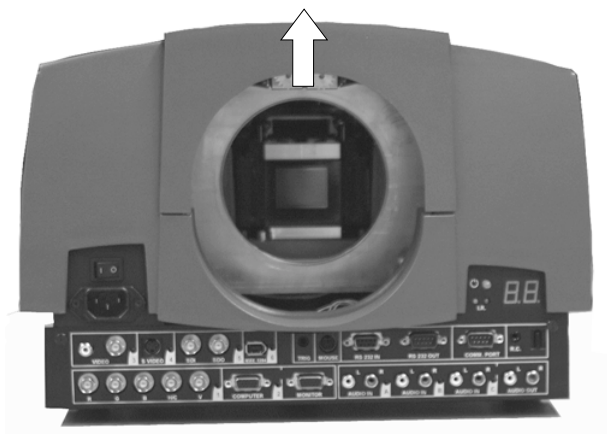

Figure 1



Figure 2

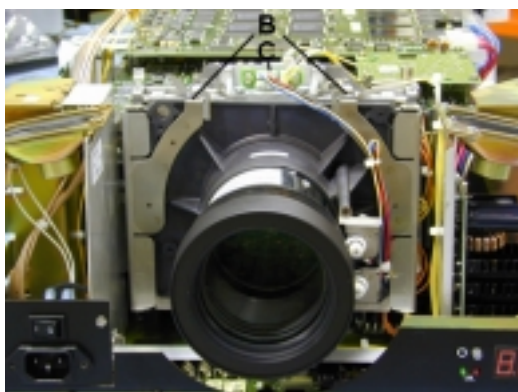

Figure 3



Figure 4

3

EMPLACEMENT ET FONCTION DES COMMANDES

Terminologie du panneau avant

Le panneau avant se compose essentiellement d'une part de connectiques alimentation secteur et de source, et d'autre part d'une connectique de communication.

Connectiques alimentation secteur et de source

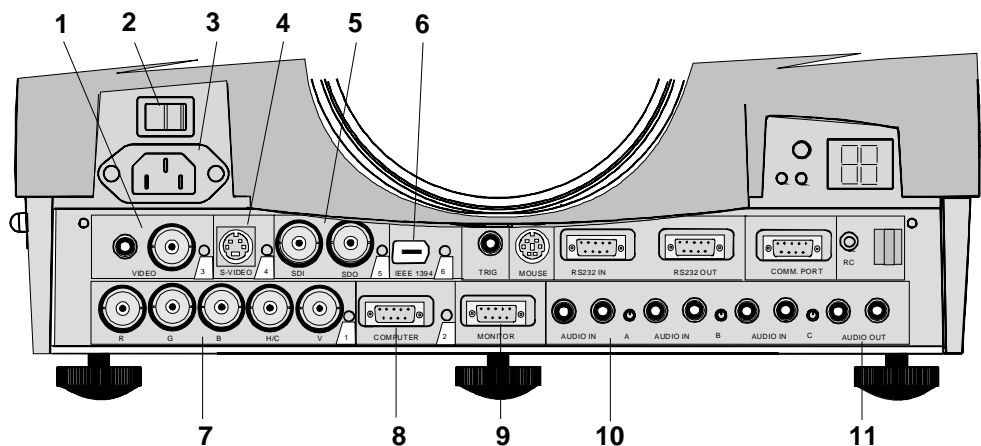

- 1 **Entrée vidéo** : 1 prise Cinch (appelée encore prise RCA) ou 1 prise BNC, sans bouclage.
- 2 **Interrupteur Marche/Arrêt** : 1 : marche, 0 : arrêt
- 3 **Prise secteur** : commutation d'alimentation (comprise dans une plage allant de 90 à 240 V de courant alternatif)
- 4 **S-Vidéo**
- 5 **SDI et SDO** : Interface numérique série et sortie avec passage en sonde. 2 connecteurs BNC.
- 6 **IEEE 1394** : Connexion non implementée
- 7 **interface BNC à 5 entrées** : permet la sélection logicielle des entrées Vidéo, S-Vidéo, RVB analogique ou composites.
- 8 **Entrée ordinateur**
- 9 **Sortie moniteur** : permet le branchement en sortie d'un moniteur, à la seule condition que l'ordinateur soit branché sur l'entrée ordinateur.
- 10 **Entrées audio** : au nombre de 3, chaque entrée peut être associée à une entrée arbitraire.
- 11 **Sortie audio**

Connectique de communication

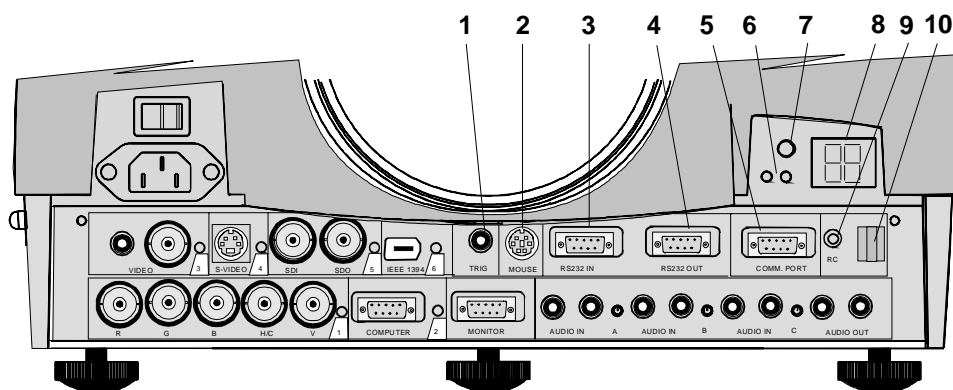

- 1 **TRIG** : tension de sortie s'élevant à 5 V projecteur allumé.
- 2 **MOUSE** : connecté à la fiche de connexion de la souris d'un ordinateur, ce port souris permet le pilotage de l'ordinateur à partir de la télécommande *Executive*.
- 3 **RS232 IN** : entrée autorisant la communication avec un ordinateur externe, tel un PC, un compatible IBM, un Macintosh...
- 4 **RS232 OUT** : sortie recevant un projecteur suivant, via un RS232 mâle (raccord du PC ou MAC au projecteur suivant).
- 5 **COMM. PORT** : port de communication permettant la connexion des périphériques 800.
- 6 **IR-Acknowledged** : acquittement des rayons infrarouges.
IR-Received : reçus, les signaux n'ont pas été identifiés par le projecteur.
- 7 **Indication de l'état du projecteur** : témoin indiquant l'état du projecteur.
Le témoin est éteint : l'interrupteur Marche/Arrêt n'est pas actionné.
Témoin rouge : le projecteur est mis en veille.
Témoin vert : le projecteur est en mode d'exploitation.
- 8 **Code diagnostic**
a) numéro de source
b) code d'erreur : un code de deux digits s'affiche en cas de dysfonctionnement.
- 9 **RC** : entrée acceptant une télécommande avec fil.
- 10 **Récepteur infrarouge** : récepteur captant les signaux issus de la télécommande.

Terminologie des unités de commande

Le projecteur peut se commander par le panneau de commande intégré ou par la télécommande fournie.

Panneau de commande intégré

Le panneau de commande intégré est situé au dos du projecteur.



Télécommande

Alimentée par batterie et dotée d'un émetteur IR, la télécommande permet la commande à distance du projecteur. En particulier, elle autorise la sélection de sources, la commande, l'ajustement et le stockage de réglages, tels...

- les réglages de l'image (luminosité, netteté d'image,...)
- les réglages de tout genre

Autres fonctionnalités

- Passage en mise en veille au mode d'exploitation, et vice versa
- Passage en mode pause (l'image étant supprimée, la désactivation du mode pause permet la reprise quasi instantanée de la projection en cours.)
- Accès direct à toutes les sources connectées

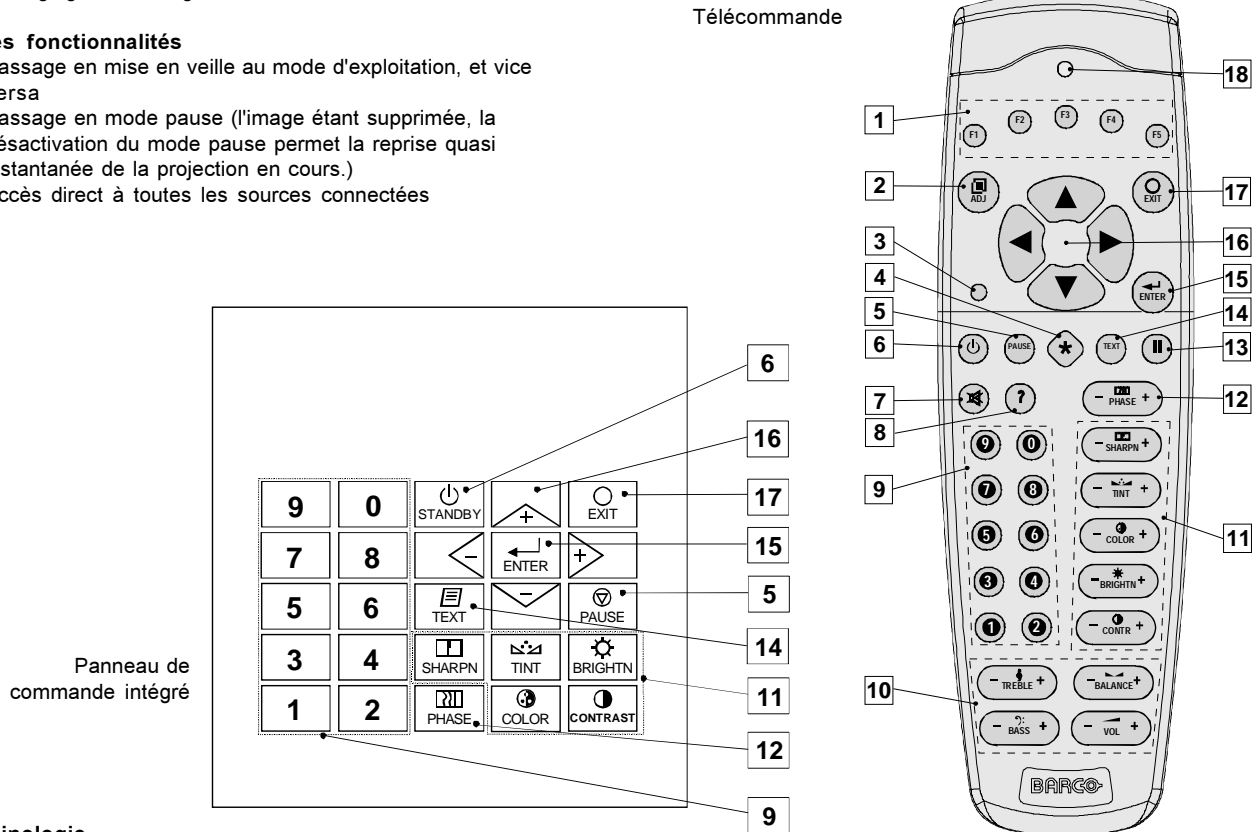

Terminologie

- 1** Touches de fonction : touches programmables par l'utilisateur afin d'obtenir un accès direct à une fonctionnalité.
- 2** **ADJ.** : touche permettant de quitter le mode de réglage.
- 3** Touche évidée d'adressage : permet d'affecter une adresse au projecteur (tout chiffre de 0 à 9). Enfoncer la touche à l'aide d'un crayon pointu et appuyer ensuite sur la touche numérique appropriée.
- 4** Touche permettant l'accès direct au zoom, à la focalisation et au déplacement de l'objectif.
- 5** **Pause** : touche autorisant l'arrêt momentané de l'image. L'image disparaîtra de l'écran. Une seconde pression permet la reprise instantanée de la projection en cours.
- 6** **STBY** : une pression sur cette touche mise en veille occasionne la mise en marche du projecteur — pour peu que l'interrupteur de mise en marche commutateur soit en position marche — et l'extinction du projecteur sans actionner l'interrupteur March/Arrêt.

Attention : Passer en mode veille.

Le passage en mode veille projecteur actionné se matérialise par une pression continue de 2 secondes sur la touche mise en veille jusqu'à l'apparition du message « Saving data, please wait » (Sauvegarde en cours, veuillez patienter). Faisons remarquer qu'une pression continue au-delà de 2 secondes, par contre, entraîne la remise en marche du projecteur.

- 7** **Mute** : (en sourdine) : permet d'interrompre la restitution du son.
- 8** **?** : permet de centrer l'image projetée sur l'écran LCD à matrice active.
- 9** **Touches numériques** : autorisent la saisie directe de valeurs numériques.
- 10** **Réglages du son**: touches permettant de régler le volume sonore (voir Chapitre 6, *Commande*).
- 11** **Réglages de l'image** : touches de réglage d'image (voir Chapitre 6, *Commande*).
- 12** **PHASE** : touche pour remédier à l'instabilité de l'image.

- 13 **FREEZ** : touche d'arrêt sur image ; pour visionner une image fixe.
- 14 **TEXT** : touche qui permet lors d'une réunion de faire disparaître la jauge associée à un réglage image tel le contraste, par exemple. Une seconde pression sur la touche **TEXT** entraîne le rappel de la jauge à l'écran.
- 15 **ENTER** : touche pour accéder au mode de réglage ou pour valider un réglage ou une option.
- 16 **Touches de déplacement du curseur** (télécommande) ou **touches + et -** (touches de déplacement du curseur) disposées sur le panneau de commande intégré : pour la sélection d'une option sur le menu *Mode réglage* ou pour le zoom/la mise au point lorsque l'accès direct est actionné.

Voici le tableau de correspondance entre les touches de déplacement du curseur et les touches + et - du panneau intégré.

Télécommande		Panneau de commande intégré
Touche ↑	=	Touche + supérieure
Touche ↓	=	Touche - inférieure
Touche →	=	Touche + à droite
Touche ←	=	Touche - à gauche

Les touches + et - permettent d'augmenter ou de diminuer la valeur analogique relative au réglage sélectionné.

- 17 **EXIT** : touche autorisant à quitter le menu *Mode réglage* ou à retourner au niveau supérieur (quitter le mode réglage).
- 18 **Témoin de service** : s'allume à la moindre pression d'une touche de la télécommande (le voyant témoigne du bon fonctionnement de la télécommande).

4

CONFIGURATIONS D'INSTALLATION

Montages

Ce projecteur se présente sous les quatre montages suivants : installation plafond/projection rétro, installation sur table/projection rétro, installation plafond/projection directe, installation sur table/projection directe.

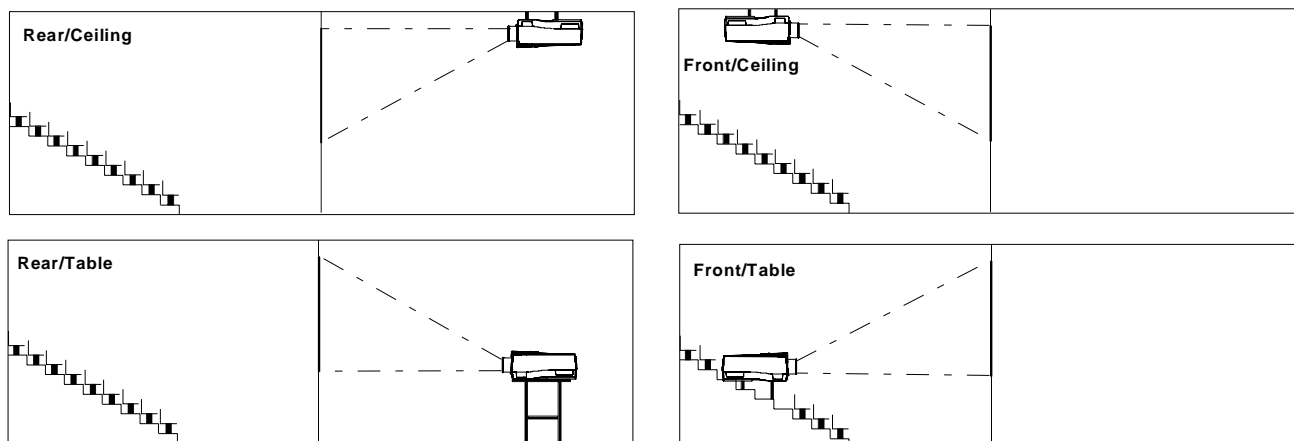

Changer d'installation

Pour changer l'installation du projecteur, procéder comme suit.

- 1 Appuyer sur la touche ENTER pour accéder au menu *Mode réglage*.
- 2 Appuyer sur la touche ↑ ou ↓ pour sélectionner l'option **Installation**.
- 3 Appuyer sur la touche ENTER pour afficher le menu *Installation*.
- 4 Appuyer sur la touche ↑ ou ↓ pour sélectionner l'option **Configuration**.
- 5 Appuyer sur la touche ENTER pour afficher le menu *Configuration*. La configuration ainsi définie sera marquée.
- 6 Appuyer sur la touche ↑ ou ↓ pour sélectionner la configuration appropriée et appuyer sur ENTER pour valider la sélection effectuée.
- 7 Appuyer sur la touche ADJUST pour quitter le mode réglage.

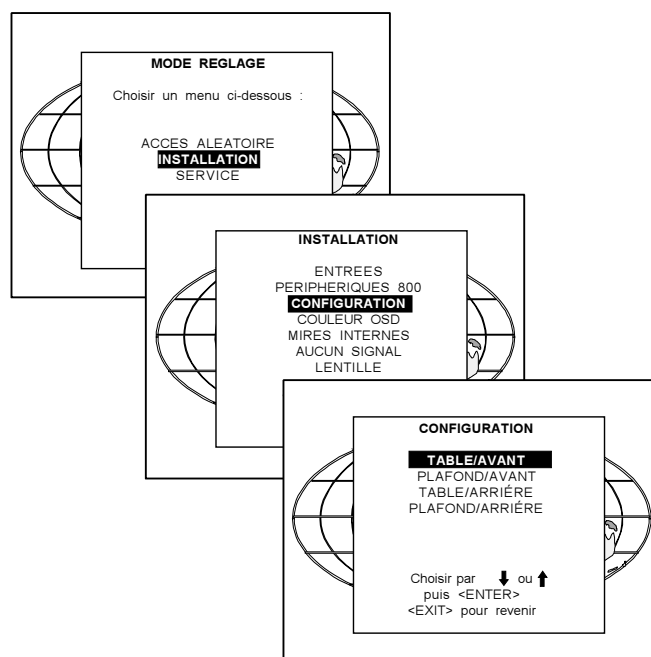

5

CONNECTIQUE

Connexion du projecteur au secteur

Cordon secteur d'alimentation courant alternatif (c.a.)

Utiliser impérativement le cordon secteur livré avec le projecteur et le brancher sur une **prise de terre**. Brancher la prise femelle du cordon sur la prise mâle située à l'avant du projecteur.

Quelle que soit la tension du secteur, l'alimentation du projecteur s'y adapte automatiquement (plage : de 90 à 240 V c.a.).

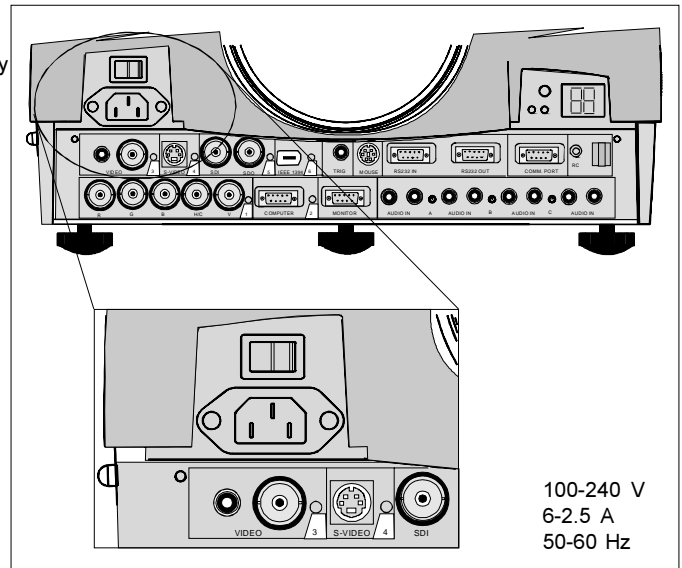

Fusibles

Rappel...

Pour assurer une protection en permanence contre tout risque d'incendie...

- Le remplacement de fusibles ne doit être effectué que par un personnel qualifié.
- Utiliser impérativement le même type de fusible.
Fusible : T10 AH/250V

Mise en service

Pour ce faire, actionner l'interrupteur **Marche/Arrêt** (0/1).

- 0 : Le projecteur est mis hors tension.
- 1 : Le projecteur est mis en service.

À la mise sous tension du projecteur, la fonction de mise en veille est activée par défaut. La diode rouge du voyant d'état du projecteur s'allume.

Pour démarrer la projection, procéder comme suit.

1. Appuyer sur la touche **STANDBY** once disposée sur le panneau de commande intégré ou sur la télécommande (suivant modèle). La diode verte du voyant d'état du projecteur s'allume.
2. Appuyer sur la touche numérique appropriée pour sélectionner la source vidéo souhaitée. La diode verte du voyant d'état du projecteur reste allumée.

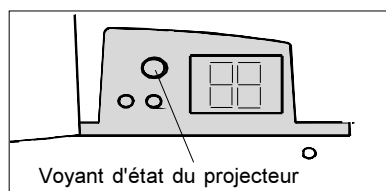

Touche mise en veille

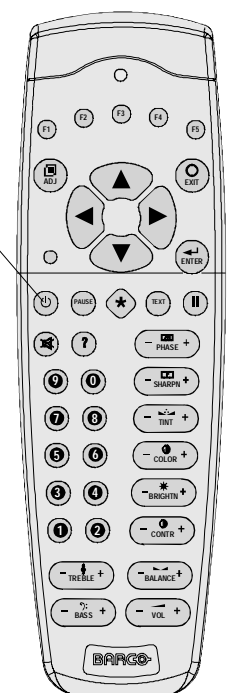
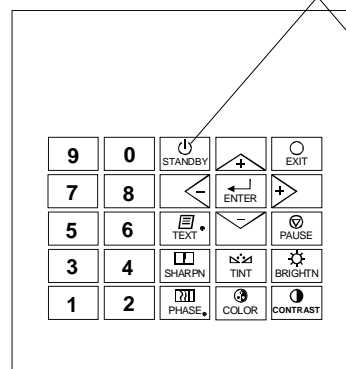

Heures de fonctionnement de la lampe

Lorsque le nombre total d'heures de fonctionnement est de 720 heures ou plus, un message d'alerte semblable à celui affiché ci-contre, s'affichera pendant une minute à l'écran. Ce message sera répété toutes les 30 minutes. Pour invalider l'affichage de ce message, il vous suffit d'appuyer sur **EXIT**.

Si le nombre d'heures de fonctionnement de la lampe est de 750 heures ou plus, le message affiché ci-contre apparaît indiquant le nombre exact d'heures de fonctionnement.

Le temps maximal d'utilisation de la lampe est de 750 heures. L'utilisation prolongée au-delà de 750 heures peut endommager le projecteur. Remplacer impérativement la lampe !

Si vous ignorez le message d'alerte (en appuyant sur **OK** ou **ENTER**), il vous sera répété toutes les 30 minutes.

La durée de vie de la lampe dans des conditions normales d'utilisation sans aucun risque de défaut de fonctionnement, est de 750 heures au maximum. Ne pas utiliser la lampe au-delà de ce laps de temps déterminé. Remplacer la lampe usée par le même type de lampe. Le remplacement de lampes ne doit être effectué que par un réparateur agréé BARCO.

Attention quant au temps de fonctionnement de la lampe: Toute utilisation prolongée de la lampe au-delà de 750 heures peut provoquer l'explosion de celle-ci.

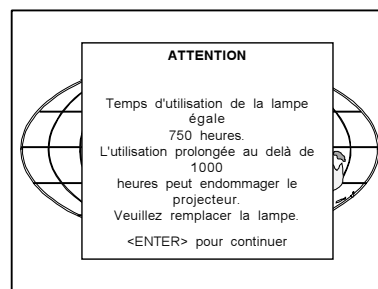
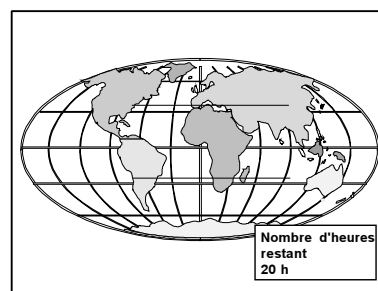

Mise en veille

Quand le projecteur est actionné et vous voulez passer à la mise en veille, appuyer sur la touche **STANDBY** 2 secondes, jusqu'à ce que le message *Sauvegarde en cours, veuillez patienter* s'affiche. Ne pas appuyer plus de 2 secondes sur la touche **STANDBY**, autrement le projecteur se remettra en marche.

Mise hors tension

Procéder comme suit:

- Appuyer 2 secondes sur la touche **STANDBY**. Quand le message *Sauvegarde en cours, veuillez patienter* s'affiche, ne pas appuyer plus de 2 secondes sur la touche **STANDBY**, autrement le projecteur se remettra en marche. Laisser refroidir le projecteur 10 minutes au minimum.
- Actionner l'interrupteur Marche/Arrêt.

Attention quant à la mise en veille

Une fois mis en veille, on peut redémarrer le projecteur pendant les 5 premières secondes. Autrement, le projecteur attend une minute avant de se remettre en marche. Pendant cette minute l'affichage LED projette un carré sautant avec un tiret. Après une minute, deux tirets s'affichent et le projecteur peut se remettre en marche.

Connectique d'entrée

Connexions d'entrée : Vidéo

- S-Vidéo
- Entrée de 5 câbles
- Ordinateur
- Entrée numérique série
- IEEE 1394 (inaccessible pour l'heure)

Sélection d'entrée : manuellement ou automatiquement.

Une fois sélectionné 'automatic' sur le menu *Entrées (Input slots)* en démarrant le projecteur, il cherchera une source d'entrée en balayant les entrées une à une. Si seulement une source est trouvée, elle sera prioritairement sélectionnée. Si différentes sources sont trouvées, la priorité suivante s'applique :

- 1 Signal d'entrée Vidéo
- 2 Signal d'entrée S-Vidéo
- 3 Signal d'entrée de 5 câbles
- 4 Entrée d'un ordinateur

Les entrées SDI et IEEE ne sont jamais sélectionnées automatiquement.

Rappel : Lorsque un RCVDS est branché sur le projecteur, l'option Automatique est inaccessible.

La configuration de sélection d'entrées :

- 1 Appuyer sur la touche **ENTER** pour accéder au mode réglage.
- 2 Appuyer sur la touche **↑** ou **↓** pour sélectionner Installation.
- 3 Appuyer sur la touche **ENTER** pour afficher le menu *Installation*.
- 4 Appuyer sur la touche **↑** ou **↓** pour sélectionner Entrées.
- 5 Appuyer sur la touche **ENTER** pour afficher le menu *Entrées*.
- 6 Appuyer sur la touche **↑** ou **↓** pour sélectionner Entrées.
- 7 Appuyer sur la touche **ENTER** pour commuter entre Manuel ou Automatique.
- 8 Appuyer quelques fois sur la touche **EXIT** pour quitter le mode réglage.

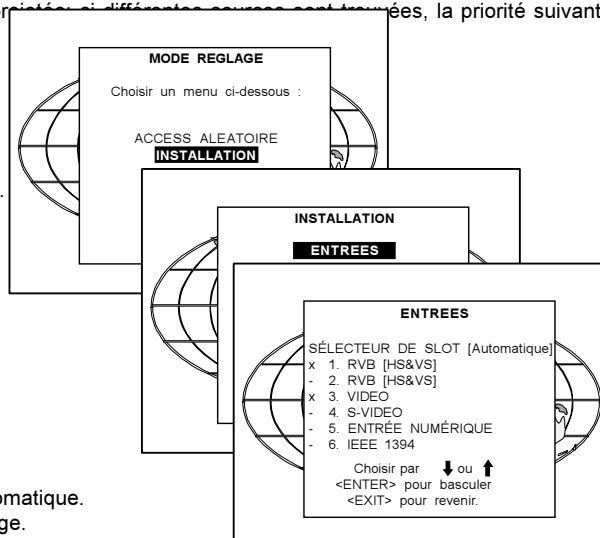

Utiliser un RCVDS05 ou VS05 :

Sur un RCVDS05, il est conseillé d'utiliser un module de sortie doté d'un câble d'interface à 5 entrées. Les sorties de ce module se connectent impérativement au slot 1 du projecteur.

Pour plus d'informations sur la connectique à câble d'interface à 5 entrées, se reporter au chapitre 10.

Module fixe à 5 entrées (slot 1)

Le slot 1 est doté de cinq connexions BNC.

Ces connecteurs acceptent les signaux donnés ci-dessous.

Libellé du connecteur	R	G	B	H	V
Signal d'entrée					
RVBHV	R	G	B	H	V
RVBS	R	G	B	S	-
RVsB	R	Gs	B	-	-
Vidéo composite	-	Vidéo	-	-	-
Super Vidéo	-	Y	-	-	C
Vidéo en composantes-SS	R-Y	Y	B-Y	S	-
Vidéo en composantes-SOY	R-Y	Ys	B-Y	-	-

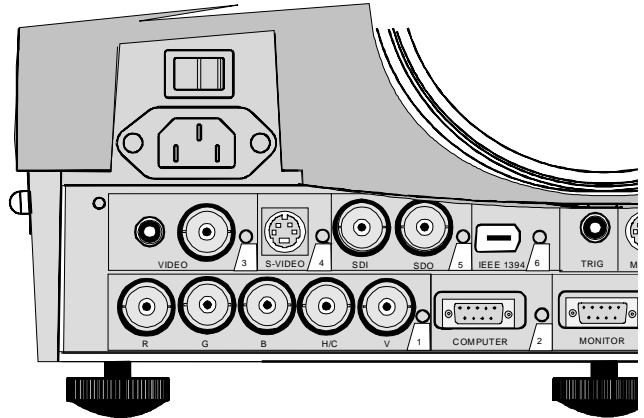

Sélection du slot 2

Appuyer sur la touche numérique 2 du panneau de commande intégré ou de la télécommande.

Configuration de l'entrée à 5 câbles:

La configuration s'effectue sur le menu *Entrées*.

Pour changer le format des signaux :

- 1 Appuyer sur la touche REGLAGE ou ENTER pour lancer le mode *Réglage*.
- 2 Utiliser le curseur ↑ ou ↓ afin de sélectionner *Installation*
- 3 Appuyer sur ENTER.
- 4 Utiliser le curseur ↑ ou ↓ pour sélectionner *Entrées*
- 5 Appuyer sur ENTER. Le système interne scrute les entrées et affiche le résultat dans le menu *Entrées*.
- 6 Utiliser le curseur ↑ ou ↓ afin de sélectionner le premier slot
- 7 Appuyer sur ENTER pour basculer la priorité du signal d'entrée.

Voici ces réglages :

RVB [SH&SV] = signaux RVB analogiques. Synchronisation séparée est synchronisation horizontale et verticale.

RVB SC = signaux RVB analogiques. Synchronisation séparée est synchronisation composée

RVB VC = signaux RVB analogiques. Synchronisation séparée est synchronisation composée à 3 niveaux ou vidéo composite.

RVB-SOG = signaux RVB analogiques. Synchronisation sur le vert est synchronisation composée.

VIDÉO EN COMPOSANTES-SC = synchronisation séparée : synchronisation composée.

VIDÉO EN COMPOSANTES = vidéo en composantes et synchronisation composée sur Y ou composée à trois niveaux sur Y

VIDÉO S-VIDÉO

Sur un RCVDS 05 doté d'un module à 5 sorties, connecter ces 5 câbles au slot 1 du projecteur.

À ce stade, le projecteur dispose de toutes les sources du RCVDS.

Connexion audio :

Connecter l'entrée audio à une des 3 entrées audio. Pour plus d'informations, voir *Configuration audio* dans ce chapitre.

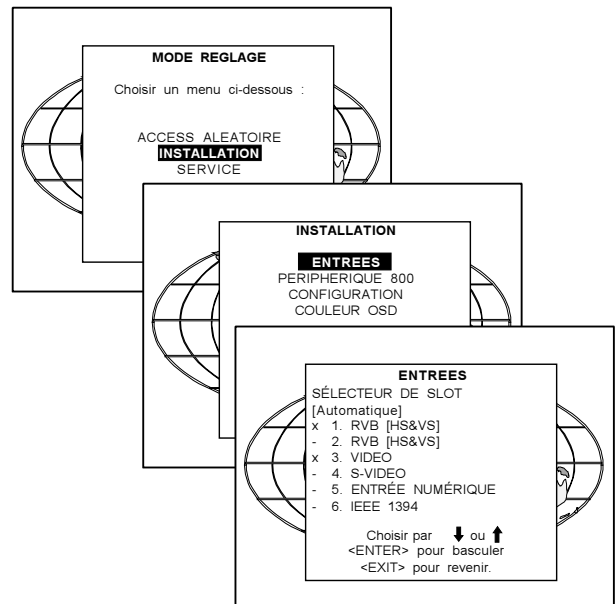

Entrée d'un ordinateur/Sortie d'un moniteur

Connecter la sortie de la carte graphique de l'ordinateur à l'entrée d'ordinateur du projecteur (connexion < 60 cm) ou raccorder une interface entre la sortie de l'ordinateur et l'entrée du projecteur.

Connecter le moniteur de l'ordinateur à la sortie 'monitor' du projecteur.
Cette sortie 'monitor' n'est que disponible quand l'ordinateur est connecté à l'entrée respective.

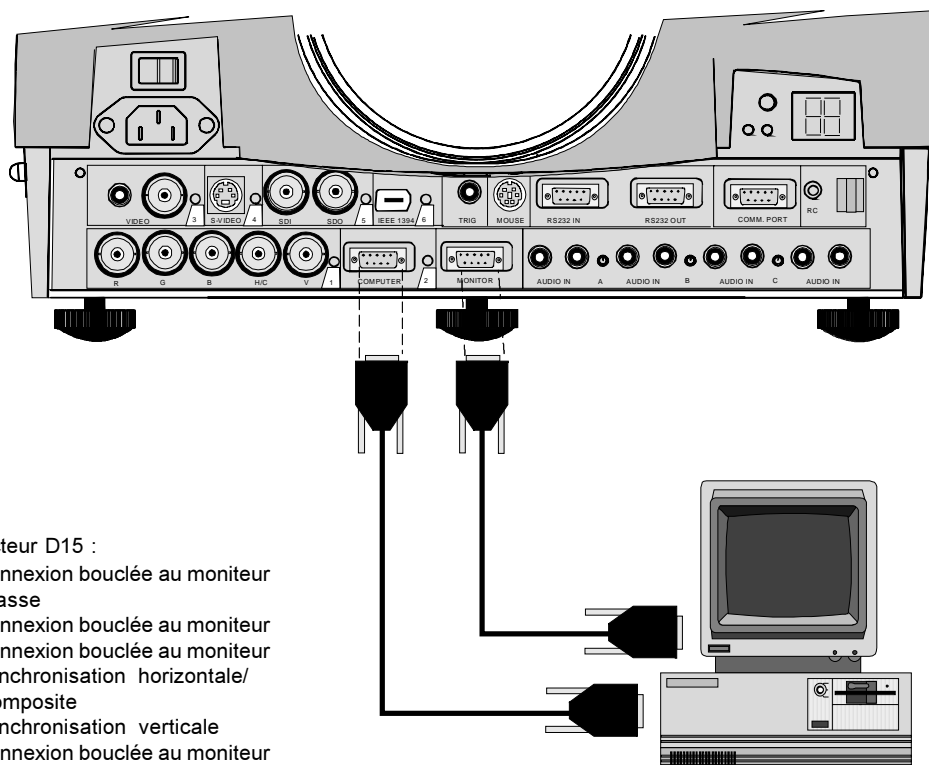

Configuration des chevilles du connecteur D15 :

1	Rouge	9	connexion bouclée au moniteur
2	Vert	10	masse
3	Bleu	11	connexion bouclée au moniteur
4	Vert	12	connexion bouclée au moniteur
5	masse	13	synchronisation horizontale/ composite
6	masse	14	synchronisation verticale
7	masse	15	connexion bouclée au moniteur
8	masse		

Sélection du slot 2

Appuyer sur la touche numérique 2 du panneau de commande intégré ou de la télécommande.

Entrée vidéo

Signal d'entrée :

Composantes RVB d'un magnétoscope, d'un décodeur de signaux OFF air, etc...

1 x BNC ou cinch 1.0Vpp ± 3 dB

Pas de connexion bouclée.

Sélection du slot 3 :

Appuyer sur la touche numérique 3 du panneau de commande intégré ou de la télécommande.

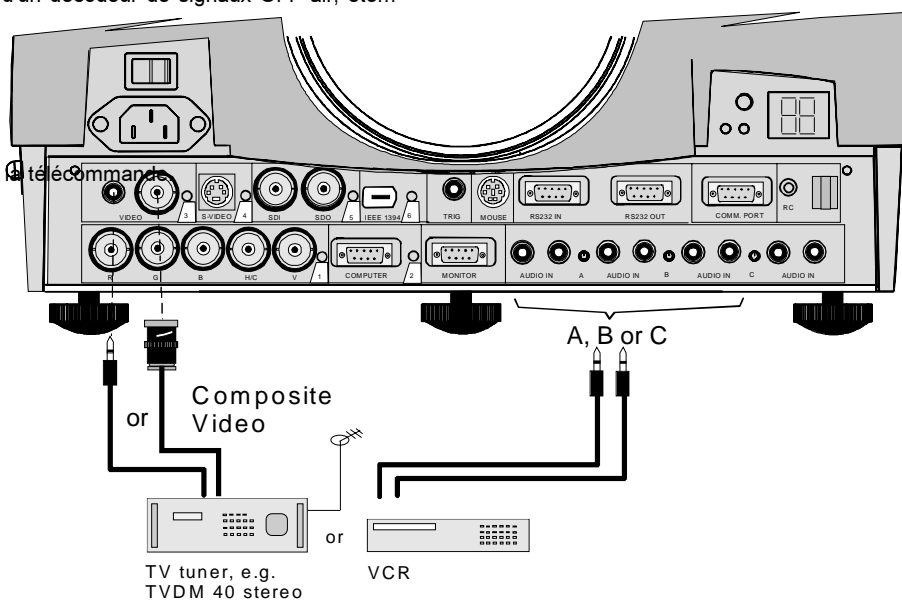

Entrée S-Vidéo

Signal d'entrée :

Signaux séparés de Y-luma/C-chroma pour une reproduction nettement meilleure de signaux Super VHS.

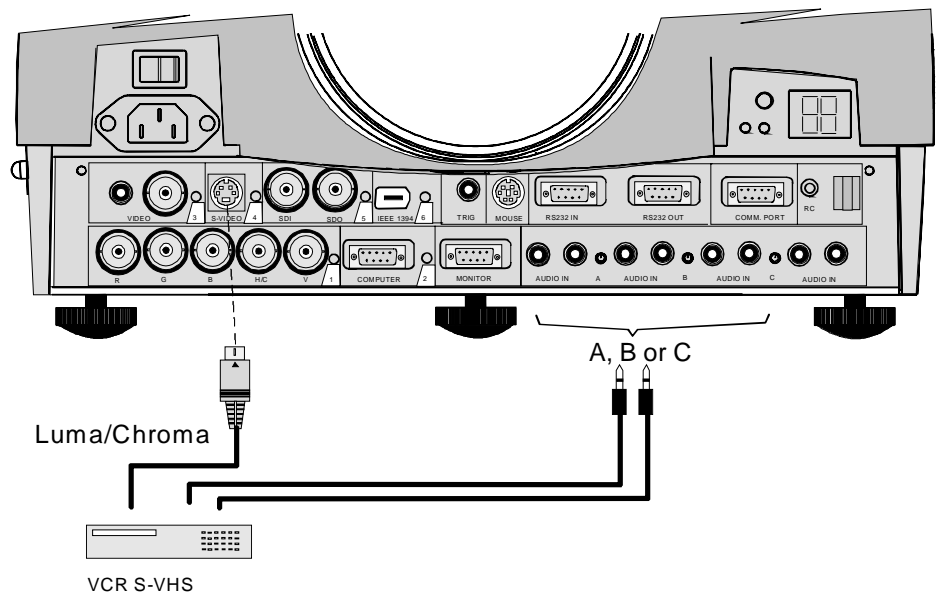

Brochage du connecteur mini DIN

- 1 Terre luminance
- 2 Terre chrominance
- 3 Luminance $1,0 V_{pp} \pm 3 \text{ dB}$
- 4 Chrominance $282 mV_{pp} \pm 3 \text{ dB}$

Sélection du slot 4

Appuyer sur la touche numérique 4 du panneau de commande intégré ou de la télécommande.

Entrée numérique série / Sortie numérique série

Entrée/sortie facultative

Pleinement compatible avec le système *Betacam* ou toutes sources vidéo de nature numérique, cette entrée remplace tout circuit de traitement analogique des signaux vidéo tout en assurant une qualité d'image impeccable et une superbe qualité de rendu.

L'entrée en SDI avec bouclage actif permet la mise en place d'applications de pilotage ou la mise en application de deux, voire de trois projecteurs rackables utilisés chaînés.

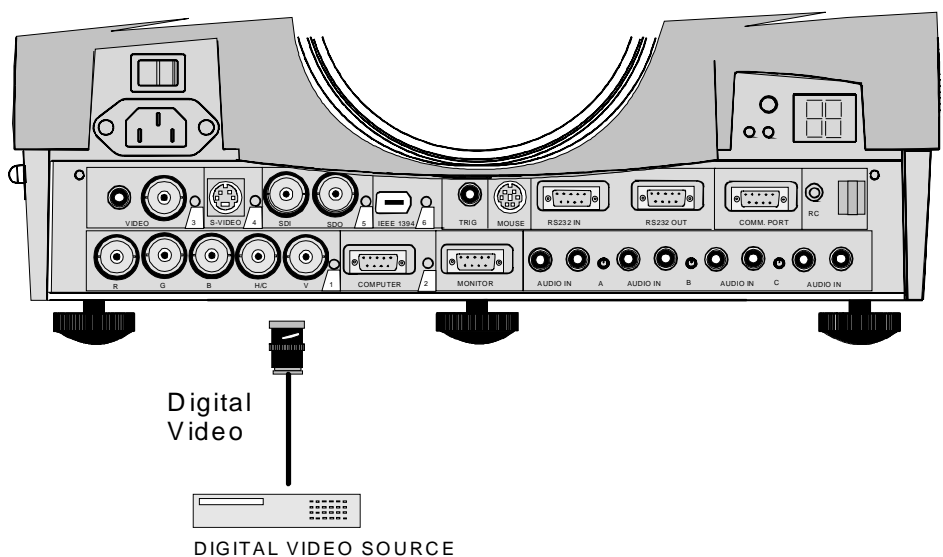

connexions :

1 entrée BNC et 1 sortie BNC.

L'entrée étant 75 ohm, la résistance de la sortie SDI est elle aussi de l'ordre de 75 ohm.

Sélection du slot 5 :

Appuyer sur la touche numérique 5 du panneau de commande intégré ou de la télécommande.

Remarque : Pour accéder à l'entrée SDI lorsque le projecteur se voit doté d'un sélecteur RCVDS 05, taper 85 de la télécommande.

Entrée IEEE 1394

Entrée pas encore mise en action.

Connexions de communication

Les connexions de communication suivantes sont disponibles :

RS232 in / RS232 out.

COMM. PORT pour communiquer avec une périphérique.

RC pour une connexion de câble à distance avec la télécommande.

MOUSE pour commander un PC avec la télécommande du projecteur.

TRIG : voltage de sortie pour commander un autre appareil.

RS232 in / RS232 out

Raccorder un PC (IBM ou compatible, Apple Macintosh) au port RS 232 du projecteur pour permettre la communication entre l'ordinateur et le projecteur.

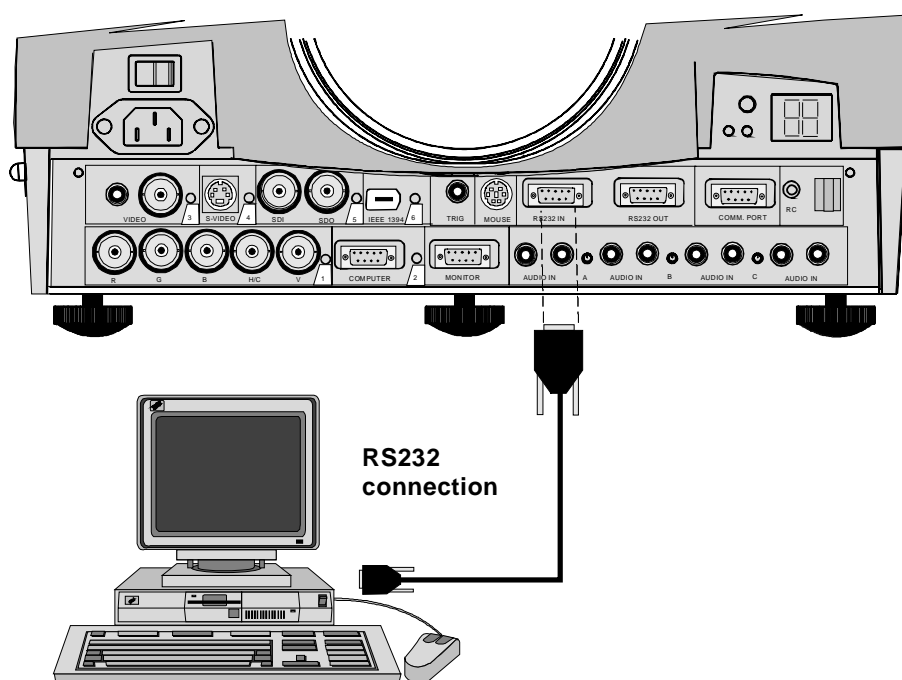
**Domaine d'application**

a) La commande à distance :

- Réglage convivial du projecteur depuis un PC IBM (ou compatible) ou un Mac.
- Stockage de plusieurs configurations et réglages du projecteur
- Vaste gamme de fonctionnalités de commande
- Fourche d'adresse : de 0 à 255

b) Transmission de données:

- Transmission de données vers le projecteur ou la sauvegarde de données du projecteur sur un disque dur(hard disc, floppy, etc.).

Réglage du débit binaire (en bauds)

Voir le chapitre 11.

Port de communication destiné à la communication avec des périphériques

Ce port peut être configuré pour accepter des signaux codés PPM ou RC5.
Pour modifier la configuration de port, voir 'L'option *Périphérique 800*' dans le chapitre 'Mode Installation'.

Connecter un RCVDS 05 au projecteur.

- Les RCVDS 05 sont dotés de quelque 20 entrées, voire de 90 entrées lorsqu'ils sont équipés d'un module d'extension.
- Interface série
- Les touches de la télécommande du RCVDS permettent la commande du projecteur (sélection de source et réglages analogiques)
- Le numéro de la source sélectionnée s'affiche sur un afficheur de deux digits ; une LED située à l'arrière du projecteur indique le module d'entrée sélectionné.

Pour toute information complémentaire sur l'utilisation du RCVDS 05, consulter la notice d'instructions (numéro de référence : R5975765).

Connecter un VS05 au projecteur

Les VS05 acceptent cinq entrées de vidéo composite, trois entrées S-vidéo et une entrée RVB analogique ou entrée vidéo en composantes.
De plus, le signal audio de la source se connecte à un amplificateur audio ou à l'entrée audio du projecteur.
Numéro de référence : R9827890

Pour plus d'informations sur l'utilisation du VS05, consulter la notice d'instructions afférente. Numéro de référence : R5975245.

Sortie de marche (TRIG)

Impulsion de 5 V permettant de faire fonctionner un appareil externe (max. 10 mA).
Cette tension est uniquement disponible lorsque le projecteur est allumé.

SOURIS

Cette fonctionnalité est disponible uniquement sur les télécommandes *Executive* (réf. : R9829960). Elle permet de télécommander l'ordinateur depuis le projecteur.

Pour valider l'option souris, procéder comme suit.

- 1 Démarrer l'ordinateur souris connectée au port souris. S'assurer que le pilote souris est chargé.
 - 2 Débrancher la souris ordinateur sous tension.
 - 3 Brancher le câble fourni à l'entrée souris de l'ordinateur et à la sortie souris du projecteur.
 - 4 Dès à présent, vous pouvez télécommander l'ordinateur en agissant sur la télécommande *Executive*.
- Pour plus d'informations sur les boutons souris et les fonctions attribuées aux boutons, se reporter aux notices incluses avec la télécommande *Executive*.

Avis : Avant de mettre le projecteur hors tension, débrancher impérativement la souris.

Fonctions attribuées aux boutons souris

Les fonctions telles que cliquer avec le bouton gauche, cliquer avec le bouton droit ou le double-clic, sont identiques à celles d'une souris classique.

Pour accéder au cliquer-glisser, il vous suffit de cliquer pendant 2 secondes sur le bouton souris gauche (ou droit), de déplacer le pointeur de la souris et de cliquer un court instant sur le bouton gauche (droit) de la souris pour annuler le glisser.

Connexions audio

Une sortie audio et trois entrées audio sont disponibles. Chaque entrée audio peut être associée avec une source d'entrée en utilisant le logiciel de commande du projecteur, par exemple la source 1 peut être accouplée à l'entrée audio B.

Accoupler une entrée audio à une entrée de source :

- 1 Appuyer sur la touche **ENTER** pour accéder au mode de réglage.
- 2 Appuyer sur la touche **↑** ou **↓** pour sélectionner 'Accès aléatoire' (Random Access).
- 3 Appuyer sur la touche **ENTER** pour afficher le menu *Accès aléatoire (Random Access)*.
- 4 Appuyer sur la touche **↑** ou **↓** pour sélectionner 'Correction audio' (Audio Tuning).
- 5 Appuyer sur la touche **ENTER** pour afficher le menu *Correction audio (Audio Tuning)*.
- 6 Appuyer sur la touche **↑** ou **↓** pour sélectionner 'Video-Audio lock'.
- 7 Appuyer sur la touche **←** ou **→** pour sélectionner l'entrée de source appropriée.
- 8 Appuyer sur la touche **ENTER** pour commuter entre [A], [B] ou [C].
- 9 Appuyer quelques fois sur la touche **EXIT** ou **ADJUST** pour retourner au mode opérationnel.

Voir également 'L'option *video - audio lock*' dans le chapitre 'Accès aléatoire au mode de réglage'.

6

COMMANDE

La commande du projecteur peut s'effectuer à l'aide de...

- a ...la télécommande sans fil
- b ...la télécommande avec fil (cordon non fourni)
- c ...le panneau de commande intégré

Les deux télécommandes présentent la particularité d'être identiques dans toutes les commandes.

Comment se servir de la télécommande ?

- a) Pointer la face avant de la télécommande vers l'écran réflecteur.

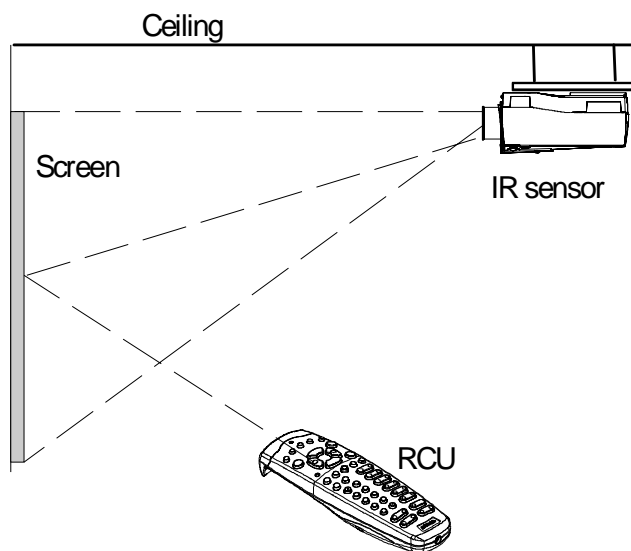

- b) La télécommande avec fil

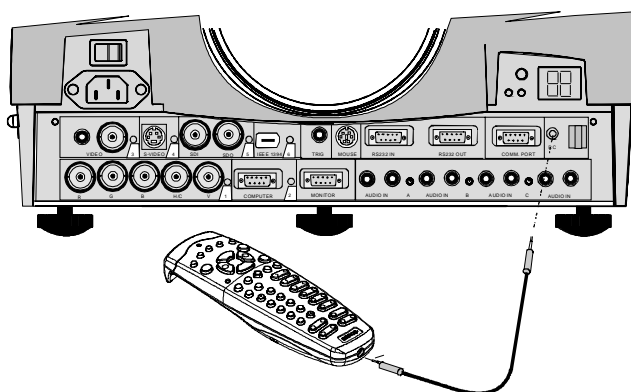

Brancher un des deux connecteurs mâles du cordon (non fourni) sur le connecteur femelle ménagé à cet effet dans le fond de la télécommande. Brancher l'autre connecteur du cordon sur le connecteur REMOTE se trouvant sur la face avant du projecteur.

- c) Pointer la face avant de la télécommande directement vers un des capteurs infrarouges disposés sur le projecteur.

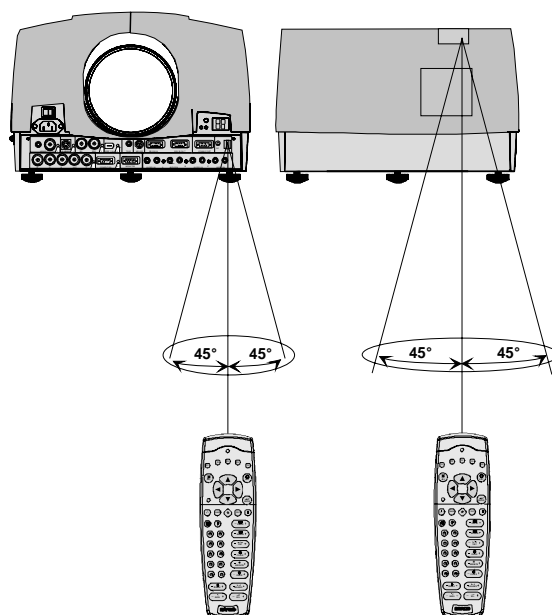

Pour optimiser le fonctionnement, veiller à ne pas dépasser la portée de la télécommande (30 m, en ligne droite). Les rayonnements parasites (toute source intense de lumière ambiante) ainsi que toute coupure des rayons IR invisibles occasionnée par un objet entre la télécommande et la fenêtre du récepteur (c.-à-d. les capteurs infrarouges) peuvent perturber son temps de réponse.

L'adresse du projecteur

a. Réglage logiciel de l'adresse

Pour de plus amples informations, se reporter au Chapitre 11.

b. La commande d'un ou plusieurs projecteurs

Le projecteur doit être affecté d'un numéro d'adresse compris entre 0 et 255. Au terme de l'affectation d'une adresse, le projecteur peut être piloté au moyen...

- ...d'une télécommande affectée d'une adresse entre 0 et 9.
- ...d'un micro-ordinateur (un IBM PC, un Apple MAC, ..., par exemple) affecté d'une adresse entre 0 et 255.

Remarque : quelle que soit son adresse programmée, un projecteur répondra à toute télécommande affectée d'une adresse commune (0 ou 1).

c. Comment se servir de la télécommande

Les télécommandes sont affectées de série d'une adresse commune : 0 ou 1. Lorsque une télécommande est affectée de l'adresse commune 0, l'ensemble des projecteurs sans aucune exception, répondront aux commandes de cette télécommande. Avant tout usage de la télécommande, il faut impérativement stocker l'adresse du projecteur dans la mémoire de la télécommande (uniquement si celle-ci est affectée d'une adresse entre 0 et 9). Ainsi, le projecteur affecté de la même adresse répondra à la télécommande.

Adresse commune

Tous nos projecteurs sont affectés d'usine de l'adresse commune 0 ou 1. Le mode Service vous permet de choisir entre 0 et 1.

Afficher l'adresse du projecteur

Appuyer sur la touche évidée **ADDRESS** de la télécommande à l'aide de la pointe d'un crayon. Sur ce, l'adresse du projecteur apparaît dans une boîte de dialogue, et disparaîtra après quelques secondes.

Afin d'assurer l'activation prolongée de la télécommande avec cette adresse spécifique, il faut impérativement saisir la même adresse, et ce à l'aide des touches numériques (tout chiffre entre 0 et 9) dans les cinq secondes après avoir appuyé sur la touche **ADDRESS**. Prenons l'exemple suivant : lorsqu'en appuyant sur la touche **ADDRESS**, l'adresse 003 s'affiche, appuyer sur la touche numérique 3 de la télécommande, pour que l'adresse de la télécommande et celle du projecteur correspondent. Ne jamais taper 003, étant donné que cette adresse égale l'adresse 0. Le cas échéant, tous les projecteurs répondraient à cette télécommande. Si l'adresse n'est pas saisie dans les cinq secondes, la télécommande revient à son adresse par défaut (adresse zéro) et commande tous les projecteurs présents dans la pièce.

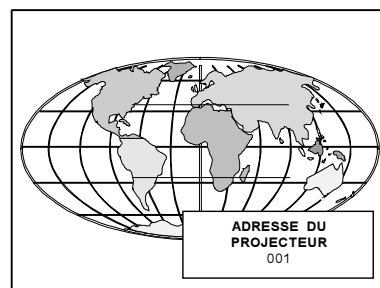

Saisir une adresse dans la télécommande

Appuyer sur la touche évidée **ADDRESS** disposée sur la télécommande, à l'aide de la pointe d'un crayon dans les cinq secondes après avoir appuyé sur la touche **ADDRESS**. Taper l'adresse à l'aide des touches numériques (tout chiffre entre 0 et 9).

Rectifications directes de l'image

Toute pression sur un bouton de réglage de l'image provoque l'affichage d'une boîte de dialogue, une barre de niveau, une icône et le nom de la commande (telle la luminosité, le contraste, ...), à la seule condition que l'option TEXT soit validée. Voir l'exemple affiché ci-contre. Le degré de progression de la barre ainsi que les valeurs affichées, indiquent le réglage résidant en mémoire de la source en question. La touche de commande de la télécommande (ou les touches + et - du clavier intégré) permettent de modifier la barre.

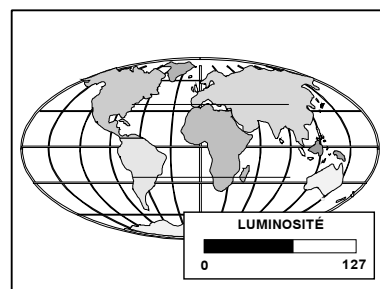

Réglage de la luminosité

Pour une bonne reproduction de l'image, la luminosité est très importante. Pour augmenter la luminosité, actionner le bouton +. Pour diminuer la luminosité, actionner le bouton -.

Réglage du contraste

Pour une bonne reproduction de l'image, le contraste est très important. Ajuster le contraste à sa guise, tout en tenant compte de la lumière ambiante. Pour augmenter le contraste, actionner le bouton +. Pour diminuer le contraste, actionner le bouton -.

Réglage de la saturation des couleurs

Permettant l'ajustage de l'intensité de l'image, cette option n'est applicable qu'aux signaux de type vidéo et S-vidéo.

Pour intensifier la couleur, actionner le bouton +.

Pour diminuer, actionner le bouton -.

Réglage de la teinte

Cette option n'est applicable qu'aux signaux de type vidéo et S-vidéo aux formats NTSC 4.43 ou NTSC 3.58.

Pour augmenter la teinte, actionner le bouton +.

Pour diminuer la teinte, actionner le bouton -.

Réglage de la netteté de l'image

Actionner le bouton + pour obtenir une image plus nette.

Actionner le bouton - pour une image plus douce.

Réglage de la phase

L'ajustage de la phase se fait à l'aide de la touche de commande (c.-à-d. les touches ←→↓↑).

La touche Freeze (arrêt sur image)

Appuyer sur la touche FREEZ pour visionner une image fixe.

Réglage du son à accès direct

Toute pression sur un bouton de réglage du son provoque l'affichage d'une boîte de dialogue, une barre de niveau, une icône et le nom de la commande (telle le volume,...), à la seule condition que l'option TEXT soit validée. Le degré de progression de la barre indique le réglage résidant en mémoire de la source en question. Les touches + et - de la télécommande permettent de modifier la barre.

L'ajustage de l'image ne peut que se faire à l'aide de la télécommande.

Volume du son

Le réglage du volume ajuste le volume.

Actionner le bouton + pour un volume plus haut.

Actionner le bouton - pour un volume plus bas.

Tonalité aigüe

Le réglage des graves ajuste le niveau des graves (tons bas).

Actionner le bouton + pour davantage de tons bas.

Actionner le bouton - pour moins de tons bas.

Tonalité grave

Le réglage des aigus ajuste le niveau des aigus (tons hauts).

Actionner le bouton + pour plus de tons hauts.

Actionner le bouton - pour moins de tons hauts.

Balance du son

Effectif au cas où un amplificateur externe pourvu de haut-parleurs serait branché à la sortie audio.

Le réglage de la balance ajuste le niveau de son entre le haut-parleur gauche et droit.

Actionner le bouton + pour un niveau de son plus haut dans le haut-parleur droit que dans le haut-parleur gauche.

Actionner le bouton - pour un niveau de son plus haut dans le haut-parleur gauche que dans le haut-parleur droit.

La touche Pause

Quand la touche PAUSE est appuyée, la projection de l'image s'arrêtera, un écran bleu s'affichera et le projecteur restera pleinement activé pour redémarrer immédiatement. Le son ne sera pas interrompu.

L'affichage sur la face avant du projecteur montrera une "P".

Pour redémarrer l'image :

- 1 appuyer sur la touche PAUSE,
- 2 appuyer sur la touche EXIT ou
- 3 sélectionner un numéro de source.

La touche *

La touche * permet l'accès direct au zoom, à la focalisation et au déplacement de l'objectif.

La focalisation et le zoom se matérialisent comme suit.

- 1 Appuyer sur la touche **↑** ou **↓** pour accéder à la fonction zoom, et **←** ou **→** pour accéder à la fonction focalisation.
- 2 Le zoom ou la focalisation terminé, appuyer sur la touche **EXIT** pour retourner.

Procéder comme suit pour déplacer l'objectif.

- 1 Appuyer sur la touche **ENTER** pour accéder au menu autorisant le déplacement de l'objectif.
- 2 Appuyer sur la touche **↑** ou **↓** pour déplacer l'image verticalement, et sur **←** ou **→** pour la déplacer horizontalement.
- 3 Le déplacement terminé, appuyer sur la touche **EXIT** pour retourner.

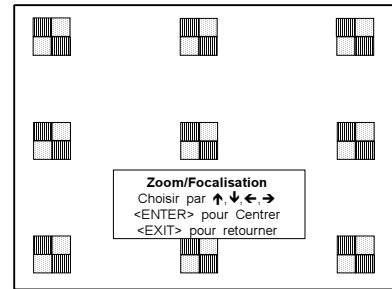

7

ACCÉDER AU MODE RÉGLAGE

Le mode de réglage

Tous les réglages relatifs aux sources, à l'image ainsi qu'aux réglages de géométrie, s'effectuent à travers du menu *Mode réglage (Adjustment mode)*. Pour y accéder, appuyer sur la touche **ADJUST** ou **ENTER**.

Une fois le menu *Mode réglage* affiché,

1. Les touches **←** ou **→** de la télécommande ou les touches **+** et **-** (du panneau de commande intégré) permettent d'accéder aux différents sous-menus et d'effectuer des réglages.
2. Les touches **ENTER** et **EXIT** vous permettent de parcourir les différents menus et de passer à un niveau supérieur ou inférieur.
3. La touche **ADJUST** vous permet à tout moment de quitter le *Mode réglage*, quel que soit le niveau ou le menu affiché.

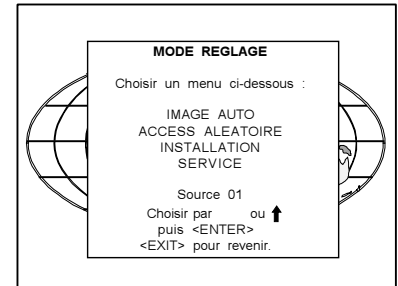

Vous avez le choix entre 4 techniques pour effectuer les réglages.

Auto-image — Ce réglage permet de centrer l'image projetée par rapport à l'écran LCD en présence d'un fichier.

Installation — L'option **Installation** est de rigueur après installation d'un nouveau module d'entrée, lorsqu'une nouvelle source vidéo est branchée sur un module d'entrée existant, ou après modification de la configuration du projecteur.

Accès aléatoire — Technique destinée aux utilisateurs chevronnés.

Service — Technique permettant de modifier des réglages généraux, tels que le mot de passe, la langue, l'adresse, ..., ou la remise à zéro du compteur des heures de fonctionnement de la lampe, les réglages du clavier, ... Cette option génère également toutes informations sur les réglages.

Certaines options sont protégées par mot de passe, de sorte que le logiciel sollicitera l'utilisateur à taper son mot de passe. Faisons remarquer à ce propos que la protection par mot de passe est uniquement active lorsque le jumper (cavalier) réservé au mot de passe sur le module de commande est réglé sur ON. Appeler un centre de service autorisé pour modifier la position de ce jumper.

Le mot de passe

Les mots de passe se composent de quatre chiffres.

Taper le mot de passe à l'aide des touches numériques.

Exemple : 2 3 1 9

La position du premier caractère est affichée en vidéo inverse. Taper le premier chiffre. Le curseur en forme de rectangle s'affichant en vidéo inverse, passe à la position suivante. Taper le second chiffre. Répéter cette technique pour les deux autres chiffres.

Après validation du mot de passe, le logiciel vous propose l'accès direct au réglage sélectionné.

Par contre, si le mot de passe n'est pas correct, le message d'erreur *Mot de passe incorrect* s'inscrit sur l'écran. Appuyer sur **EXIT** pour retourner au sous-menu *Service*.

Mot de passe saisi d'origine : 0 0 0 0

Une fois le mot de passe validé, tous les autres réglages étant protégés par mot de passe, deviennent accessibles sans qu'il y ait lieu de retaper à chaque fois votre mot de passe.

Au retour du menu *Mode réglage*, le logiciel vous invitera à taper votre mot de passe lorsque vous sélectionnez un réglage protégé par mot de passe.

Fournir son mot de passe :

Se reporter au mode *Service*, l'option *Modifier mot de passe*.

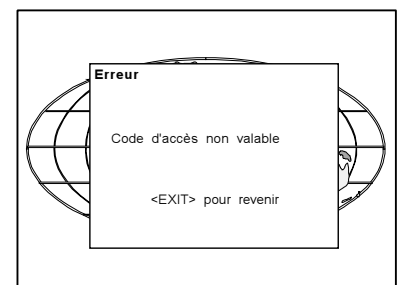
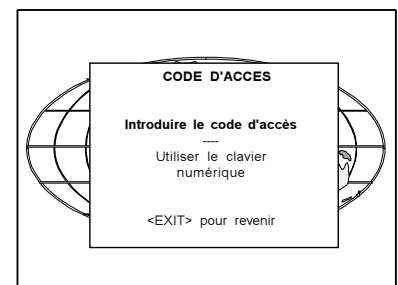

8

RÉGLAGE AUTO-IMAGE

Accéder au réglage Auto-image

Le menu *Mode de réglage* affiché, appuyer sur \uparrow ou \downarrow de la télécommande, sélectionner l'option *Auto-image*. Appuyer sur ENTER pour valider.

Ce réglage vous permet d'activer ou de désactiver la fonction d'auto-image, et de régler une image existante lorsque la fonction d'auto-image est désactivée.

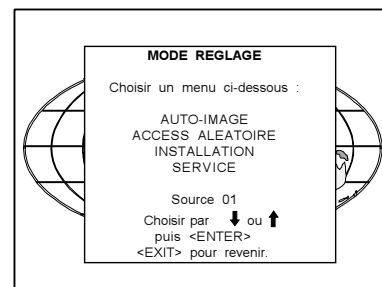

Réglage

Cette commande veille à ce que l'image projetée se trouve au centre de la zone active de l'écran LCD. Le centrage est fondé sur les paramètres suivants : le pixel de départ, pixel de fin, la ligne de départ et la ligne de fin.

Pour lancer le centrage de l'image, procéder comme suit.

- 1 Sélectionner l'option Réglage à l'aide de \uparrow ou \downarrow .
- 2 Valider par ENTER.

Sur ce, le centrage de l'image au centre de l'écran se matérialise.

Cette fonctionnalité se lance aussi en mode d'exploitation par appui sur la touche ? située sur la télécommande.

Au terme du centrage, le menu est enlevé de l'écran.

Ces réglages seront sauvegardés au passage à une autre source.

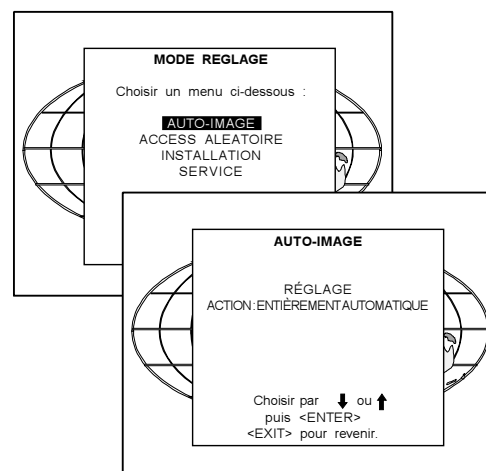

Action

Cette commande est essentiellement composée de trois options.

- centrage entièrement automatique
- centrage depuis un nouveau fichier
- centrage manuel

[entièrement automatique] : le fichier qui convient le mieux sera automatiquement chargé à la sélection d'une source ; le centrage de l'image au centre de la zone active de l'écran LCD est alors réalisé.

Le centrage de l'image est inaccessible...

- 1 ...lorsque les bordures noires de l'image présente une occupation écran de plus de 25% de l'image projetée.
- 2 ...lorsque la source vidéo est de type Vidéo, S-Vidéo, vidéo numérique ou HDTV (télévision haute définition).
- 3 ...en présence d'un fichier utilisateur déjà existant.

[depuis un nouveau fichier] : le centrage de l'image se réalise en présence d'un nouveau fichier uniquement.

[manuellement] : la fonction d'auto-image est inaccessible, donc pas de centrage, pas de fichier.

Pour sélectionner une option de la commande Action, procéder comme suit.

- 1 Sélectionner la commande Action par appui sur \uparrow ou \downarrow .
- 2 Appuyer sur ENTER pour basculer vers *entièrement automatique*, *depuis un nouveau fichier* ou *manuellement*.

Faisons remarquer que les valeurs de toute source dont le centrage de l'image s'est réalisé automatiquement, ne sont pas préservées.

9

ACCÈS ALÉATOIRE AU MODE DE RÉGLAGE

Accès aléatoire au menu *Mode réglage*

Le menu *Mode réglage* affiché, sélectionner l'option **Accès aléatoire** à l'aide des touches ↓ et ↑ de la télécommande, et valider par **ENTER**.

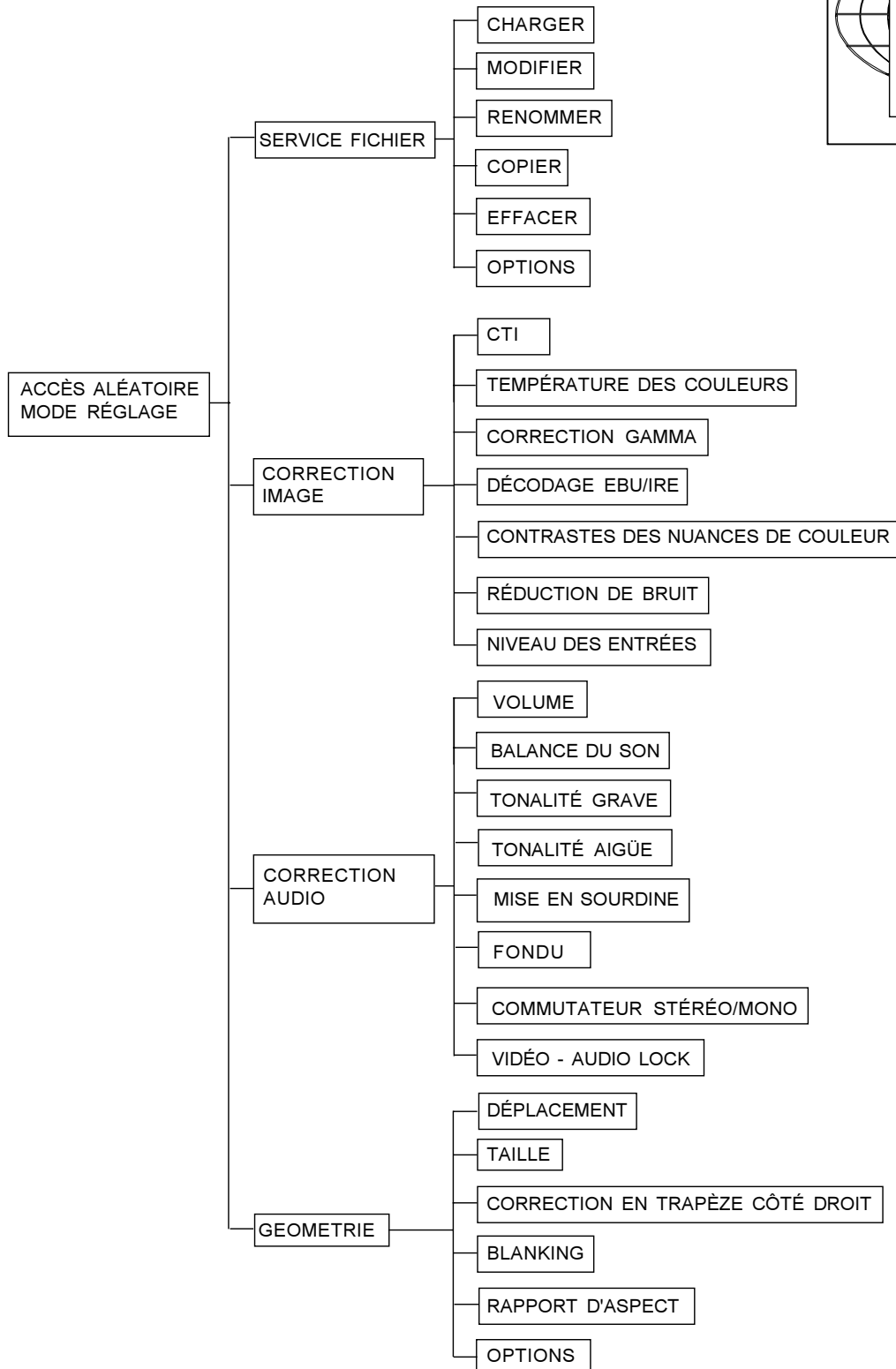
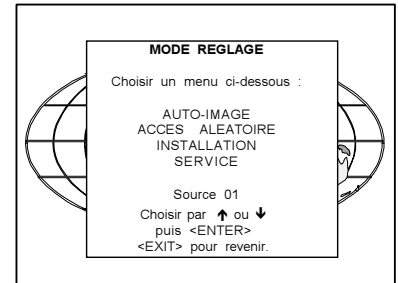

L'option Fichier

Avant toute utilisation d'une source vidéo, il faut impérativement qu'un fichier contenant les codes de pilotage soit créé. Une liste de fichiers de pilotage utilisés communément dans les sources vidéo est stockée d'usine en mémoire du projecteur. Lorsque les caractéristiques de la nouvelle source correspondent à un des fichiers de pilotage existants, le fichier approprié sera chargé et sauvegardé pour consultations ultérieures. Au cas où aucun fichier ne contient toutes les données nécessaires au pilotage de la nouvelle source vidéo, sélectionner le fichier le plus proche et éditer celui-ci jusqu'à l'obtention des bons paramètres. Sauver ce fichier sous un autre nom.

Remarque : La lecture d'un tel fichier peut se faire automatiquement (pour en savoir plus, se reporter au chapitre Réglage Auto-image). Tous noms de fichier précédés du symbole ~ sont des fichiers temporaires, qui seront automatiquement effacés au passage à une autre source.

Pour accéder au *Service fichier*, procéder comme suit.

- 1 Sélectionner *Service fichier* à l'aide de la touche **↑** ou **↓**.
- 2 Valider par **ENTER**.

Remarque : **EXIT** pour retourner au menu précédent et **ADJUST** pour retourner au mode d'exploitation.

Voici les commandes que comprend le sous-menu *Fichier*

- Charger : chargement d'un fichier autorisant la création d'une nouvelle source vidéo
- Éditer : adaptation d'un fichier existant aux caractéristiques de la nouvelle source vidéo
- Renommer : renommer un fichier existant
- Copier : copier le contenu d'un fichier existant vers un autre fichier
- Effacer : effacement d'un fichier existant
- Options : rangement des fichiers & chargement automatique du fichier.

La commande *Charger fichier*

1. Sélectionner *Charger* à l'aide de **↑** ou **↓**.
2. Appuyer sur **ENTER** pour valider.

Le menu *Charger* affiche les fichiers correspondants selon le filtre installé

Ce filtre peut être *Triés* ou *Tous*.

Tous : affichage de tous les fichiers chargeables en une fois

Triés : seuls les fichiers répondant à l'ordre de tri s'affichent (avec une distinction de ± 2 lignes et une distinction de durée de lignes de ± 300 ns, si aucun fichier ne correspond au critère de tri, le logiciel poursuivra sa recherche et affichera le(s) fichier(s) qui se rapprochent le plus de l'ordre de tri).

Pour modifier le filtre...

1. Sélectionner *FILTRE LISTE* à l'aide de **↑** ou **↓**.
2. Appuyez sur **ENTER** pour basculer entre les différentes annotations entre parenthèses.

Comment accéder à un fichier ?

1. Sélectionner le fichier le plus adapté à l'aide de **↑** ou **↓**.
2. Appuyer sur **ENTER** pour valider.
Le sous-menu intitulé *Valider chargement du fichier* apparaît, affichant le nouveau fichier ainsi créé ainsi que le fichier source.
- 3a. Pour valider la création du nouveau fichier, appuyer sur **ENTER**.
- 3b. Pour annuler le nouveau fichier, appuyer sur **EXIT**.

Remarque : En parcourant les fichiers, le résultat du tri s'adapte automatiquement aux réglages du fichier ainsi sélectionné.

Si le tri ne donne pas entière satisfaction après avoir sélectionné le fichier le mieux adapté, sélectionner le fichier le plus approprié, passer au sous-menu *Éditer* et modifier les réglages.

Tout au long du chargement d'un fichier, le message *Fichier actif* s'inscrit à côté du fichier actif.

Morphologie des noms de fichier

xxxxxxx.xxx x xxxxXxxxxi

i ou espace : i : entrelacement, espace : pas d'entrelacement

xxxxXxxxx : estimation active des pixels

x : numéro de source

xxx : extension du nom de fichier, le premier caractère est soit C (indique les fichiers créés par l'utilisateur), soit S (pour fichier standard).

Le deuxième et le troisième caractères sont réservés à un numérotage séquentiel (indice de fichier). Indices de fichier disponibles pour fichiers utilisateur : de 00 à 63.

xxxxxxx : nom (8 caractères).

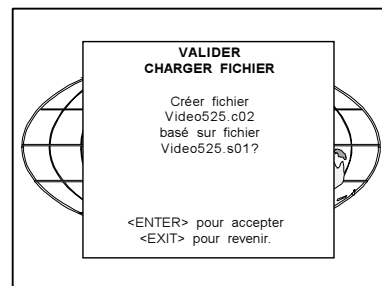
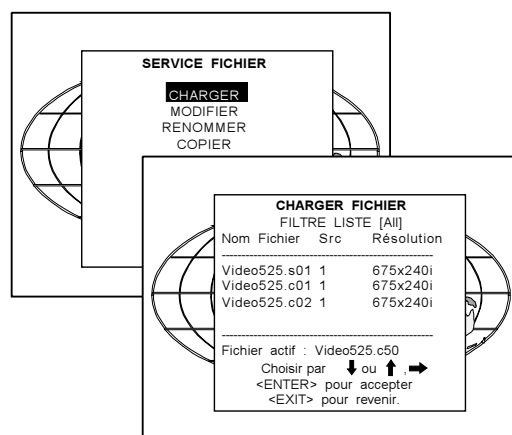
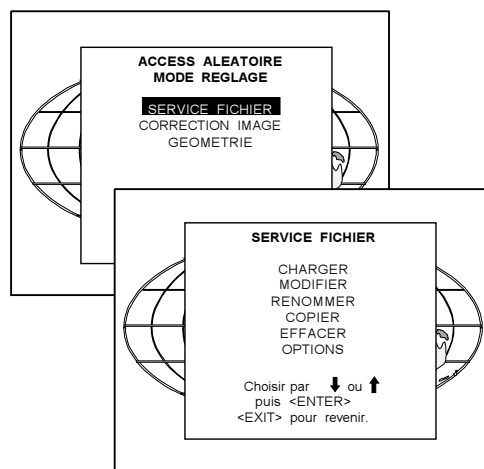

La commande *Éditer*

Cette commande permet d'adapter les réglages d'un fichier aux caractéristiques de la source vidéo branchée sur le projecteur. Avant de modifier les réglages existants du fichier, lire d'abord les données techniques de la source vidéo.

Pour accéder au sous-menu *Éditer*:

1. Sélectionner *Editer* à l'aide de ↑ ou ↓.
2. Appuyer sur **ENTER** pour valider.
3. Sélectionner le fichier qui doit être édité (le plus souvent le fichier en cours d'exploitation).
4. Appuyer sur **ENTER**.

Le nom du fichier s'inscrit dans le coin supérieur droit. Le logiciel vous permet de modifier les réglages mentionnés ci-dessous.

- Nombre de points (pixels) horizontaux
- Nombre de points horizontaux étant actifs
- Déplacement horizontal des points
- Période horizontale évaluée en μs (faisant l'objet d'un réglage automatique lors de la création d'un fichier au moyen de la commande **Charger**)
- Nombre de lignes verticales (fait l'objet d'un réglage automatique lors de la création d'un fichier au moyen de la commande **Charger**)
- Nombre de lignes verticales actives
- Déplacement vertical des lignes
- Entrelacement : fonction de bascule (oui/non) ; (réglage automatique qui s'effectue lors de la création d'un fichier au moyen de la commande **Charger**)

Tous les paramètres peuvent être modifiés individuellement.

- Appuyer sur la touche ↓ ou ↑ de la télécommande jusqu'à ce que le paramètre voulu apparaisse en vidéo inverse. Sur ce, la couleur d'origine de l'option ainsi sélectionnée change. Pour modifier le paramètre, choisir une des trois techniques mentionnées ci-dessous.

Méthode 1

- Appuyer sur **ENTER** (ce qui vous donne accès aux valeurs numériques des paramètres) et taper la nouvelle valeur à l'aide des touches numériques de la télécommande ou du clavier de commande intégré.

Méthode 2

- Appuyer sur **ENTER** (ce qui vous donne accès aux valeurs numériques des paramètres). Appuyer sur la touche ← ou → de la télécommande jusqu'à ce que le chiffre existant apparaisse en vidéo inverse. Appuyer sur la touche ↓ ou ↑ de la télécommande jusqu'à l'obtention du nouveau chiffre voulu. Valider la saisie en appuyant sur **ENTER**.

Méthode 3

- Parcourir tous les chiffres en ordre ascendant ou descendant en appuyant sur la touche → ou ← de la télécommande.

Comment obtenir les valeurs optimum du paramètre affiché ?

Lors de la création d'un fichier à l'aide de la commande **Charger**, le logiciel calcule et affiche la période horizontale, le nombre total de lignes verticales ainsi que l'entrelacement. Ces valeurs seront accessibles lors de l'édition du fichier actif.

Si le nombre de points horizontaux s'avère invalide, des erreurs d'échantillonnage se manifesteront en forme de bandes verticales parcourant l'image projetée. Le cas échéant, sélectionner l'option **Total** et ajuster le nombre de points jusqu'à ce que les bandes disparaissent. Astuce : si le nombre de bandes augmente, ajuster dans le sens opposé.

L'option **Nombre de points actifs** indique la largeur de la fenêtre à l'écran. Se reporter aux données techniques de la source vidéo pour retrouver la valeur exacte de ce paramètre. En cas d'absence de cette valeur, procéder à l'ajustage jusqu'à ce que l'image entière soit affichée (aucun point ne doit être absent).

L'option **Déplacement horizontal des points** indique le nombre de pixels entre le début d'émission du signal d'entrée et l'endroit où commencent les données vidéo.

Réglée à l'ouverture du fichier en question, l'option **Période horizontale** n'exige plus aucun réglage.

Réglée à l'édition du fichier actif, l'option **Nombre de lignes verticales actives** n'exige plus aucun réglage.

L'option **Nombre de lignes verticales** renferme le nombre de lignes horizontales nécessaires pour fixer la hauteur de l'image projetée. Se reporter aux données techniques de la source vidéo pour retrouver la valeur exacte de ce paramètre. En cas d'absence de cette valeur, procéder à l'ajustage jusqu'à ce que l'image entière soit affichée (aucun point ne doit être absent).

L'option **Déplacement vertical des lignes** indique le nombre de lignes entre le début d'émission du signal d'entrée et le début de projection de l'image sur l'écran.

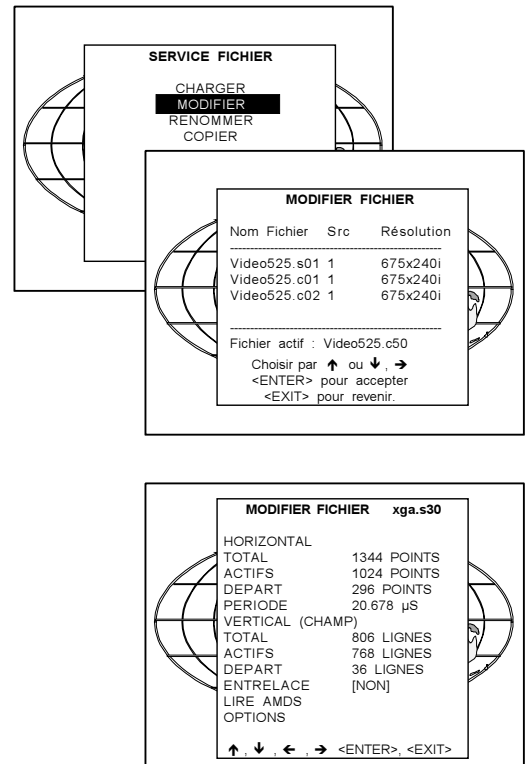

Réglée lors de l'édition du fichier actif, l'option **Entrelacement** (fonction de bascule (oui/non)) n'exige aucun réglage. En cas d'image incorrecte suite à un mesurage erroné, appuyer sur **ENTER** pour passer de OUI à NON et inversement (chaque cadre des images entrelacées se compose de deux champs).

Lire AMDS

AMDS : Automatic Mode Detection & Synchronisation (terme francisé : détection et synchronisation automatiques du mode). Durant la création d'un fichier au moyen de la commande **Charger**, le logiciel a automatiquement évalué la période horizontale, le nombre total de lignes verticales ainsi que le mode d'entrelacement.

En accédant à **Lire AMDS**, les options mentionnées ci-dessus feront l'objet d'une nouvelle évaluation.

Les options

Numéro de source : le numéro des sources non actives peut être modifié à tout instant, ce qui permet la création d'un fichier contenant les numéros de source en vue d'un usage ultérieur.

Position de restitution : paramètre qui détermine le niveau de noirceur du signal. Permet d'adapter l'impulsion de restitution au front montant ou descendant de l'impulsion de synchronisation. Sélectionner le front approprié à l'aide de la touche **ENTER**.

Délai de restitution : paramètre indiquant le laps de temps entre le front montant de l'impulsion de restitution et le front verrouillé de l'impulsion de synchronisation. Toute valeur comprise entre 0 et 255. Pour modifier la valeur, appuyer sur la touche **←** ou **→** de la télécommande.

Largeur de restitution : paramètre indiquant la largeur de l'impulsion de verrouillage. Toute valeur comprise entre 0 et 255. Pour modifier la valeur, appuyer sur la touche **←** ou **→** de la télécommande.

Polarité du champ : cette option n'est applicable qu'aux images entrelacées. Il se peut que les deux grilles de l'image soient déplacées d'une mauvaise façon, ce qui se manifeste par l'affichage de double lignes à l'écran. Pour y remédier, modifier la polarité [nég] ou [pos]. Pour ce faire, utiliser la touche **ENTER** pour basculer entre [pos] et [nég].

Sélection du champ : valeur par défaut : [les deux]
Uniquement pour images entrelacées. Chaque cadre d'une image entrelacée comprend deux champs, c'est-à-dire un champ pair et un champ impair. Le logiciel permet d'effectuer le choix entre la projection simultanée des deux champs [les deux] et la projection du champ pair [pair] ou impair [impair]. Remarquons que cette option permet la visualisation d'objets en 3D. Pour sélectionner un réglage, appuyer sur la touche **ENTER**.

Rafraîchissement vertical [sync/async] : indique la nature de la mise à jour des informations affichées à l'écran LCD. Non disponible pour les sources PAL-SECAM-NTSC. Cette option apparaît en grisé.

- 1 **Sources vidéo dont la fréquence de balayage vertical (fréquence trame) est inférieure à 60 Hz** : le taux de rafraîchissement vertical et la fréquence de balayage vertical de l'entrée de la source vidéo sont identiques. Cette contrainte est indispensable à la projection d'images animées sans artefacts. Signalons que les images fixes d'une fréquence de balayage vertical de 60 Hz, permettent le rafraîchissement en mode asynchrone. Le mode synchrone est celui par défaut dans le cas de fichiers au format PAL, SECAM et NTSC. Par contre, pour toute source dont la fréquence verticale est inférieure à 60 Hz, le logiciel passera par défaut en mode asynchrone.
- 2 **Sources vidéo dont la fréquence de balayage vertical (fréquence trame) est supérieure à 60 Hz** : le taux de rafraîchissement vertical et la fréquence de balayage vertical de l'entrée de la source vidéo ne sont pas identiques. Il vous sera impossible d'accéder au mode de rafraîchissement synchrone.

Polarité de synchronisation verticale : [montant] ou [descendant]
Pour ce qui concerne la synchronisation de la fréquence de rafraîchissement vertical, le logiciel vous laisse le choix entre la synchronisation avec le front montant et le front descendant de l'impulsion de synchronisation. Réglage par défaut : [montant].
L'option [front descendant] n'est vouée qu'à des applications très spécifiques où le front descendant de l'impulsion de synchronisation fonctionne en référence.
La touche **ENTER** permet de basculer entre [montant] et [descendant].

Pour quitter cette fenêtre, appuyer sur **EXIT**.
Le logiciel vous sollicitera à valider les modifications avant de quitter le menu. Pour ce faire, appuyer sur **ENTER**. Pour annuler les modifications apportées aux réglages, appuyer sur **EXIT**.

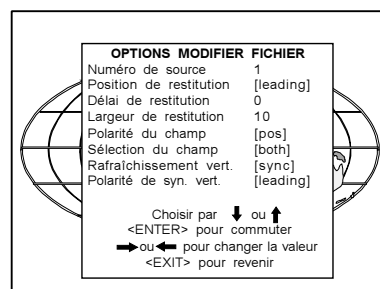

example for clamp position [trailing]

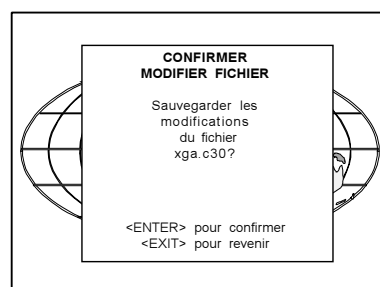
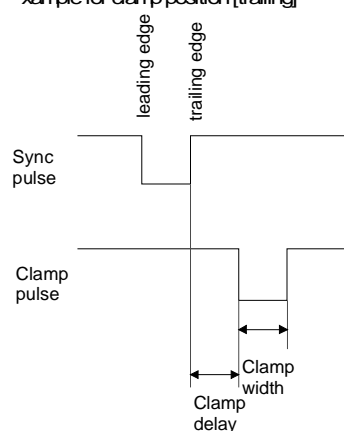

La commande Renommer

Cette commande vous permet de donner un autre nom au fichier sélectionné. Procéder comme suit.

1. Sélectionner *Renommer* à l'aide de ↑ ou ↓.
2. Appuyer sur **ENTER**.
3. Sélectionner un nom de fichier à l'aide de ↑ ou ↓.
4. Appuyer sur **ENTER** pour valider.

Les noms du fichier source et celui du fichier cible s'affichent.

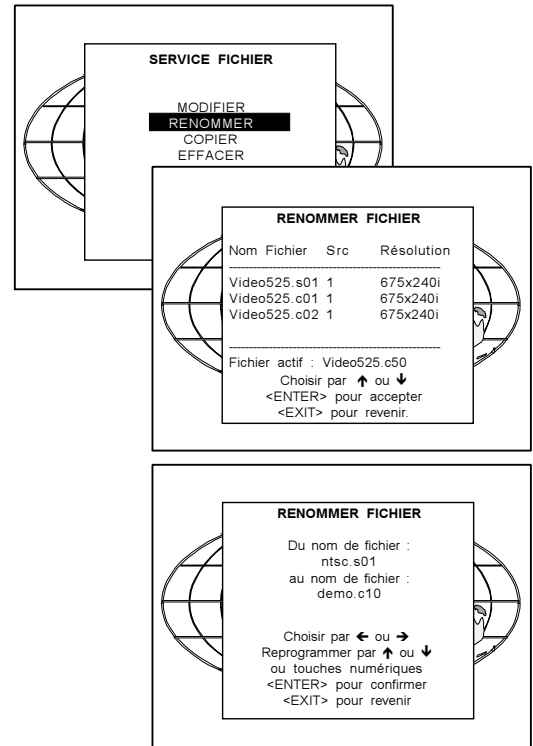

Le premier caractère apparaît en vidéo inverse.

1. Appuyer sur la touche ← ou → de la télécommande jusqu'à ce que le caractère voulu apparaisse en vidéo inverse.
2. Modifier le caractère en appuyant sur la touche ↑ ou ↓. Signalons que les touches numériques de la télécommande permettent la saisie directe de données numériques.
3. Les modifications apportées, appuyer sur **ENTER**. Le fichier au nouveau nom s'ajoute à la liste de fichiers.
4. Pour annuler la commande en cours et pour retourner au niveau précédent sans modifier le nom du fichier, appuyer sur **EXIT**.

La commande Copier

Cette commande vous permet de copier le contenu d'un fichier dans un autre (nouveau) fichier.

1. Sélectionner *Copier* à l'aide de ↑ ou ↓.
2. Appuyer sur **ENTER**.
3. Utiliser le curseur ↑ ou ↓ pour sélectionner un nom de fichier.
4. Appuyer sur **ENTER** pour valider.

Les noms du fichier à copier (le fichier source) ainsi que le fichier cible s'affichent.

Le premier caractère apparaît en vidéo inverse.

1. Sélectionner le caractère souhaité à l'aide de ← ou →.
2. Modifier ce caractère à l'aide de ↑ ou ↓. Signalons que les touches numériques de la télécommande permettent la saisie directe de données numériques.
- 3a. Appuyer sur **ENTER** pour valider. Le fichier renommé est repris dans la liste des fichiers.
- 3b. Appuyer sur **EXIT** pour revenir au menu Copier. Aucun changement n'est effectué.

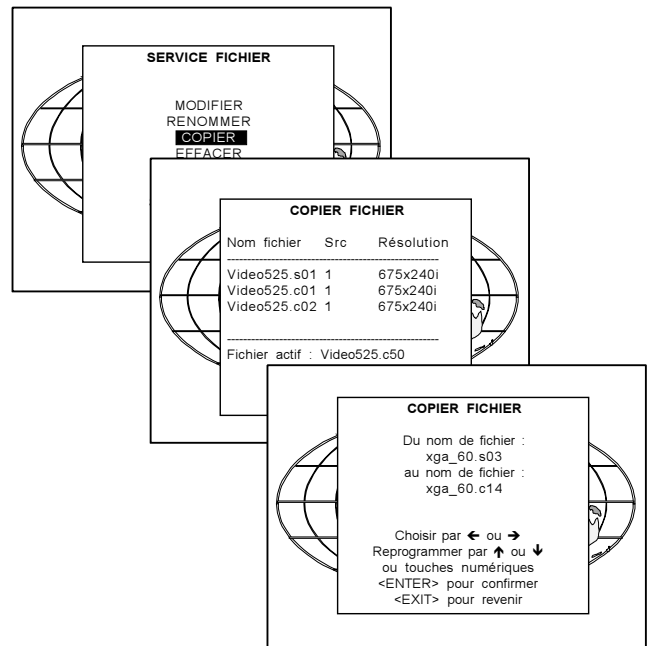

La commande Effacer

Cette commande vous permet d'effacer le fichier sélectionné.

1. Sélectionner *Effacer* à l'aide de ↑ ou ↓.
2. Valider par **ENTER**.
3. Sélectionner un nom de fichier à l'aide de ↑ ou ↓.
4. Appuyer sur **ENTER** pour valider.
L'option [Tous] activé, le logiciel vous invitera à taper votre mot de passe avant de procéder à l'effacement de l'ensemble des fichiers.

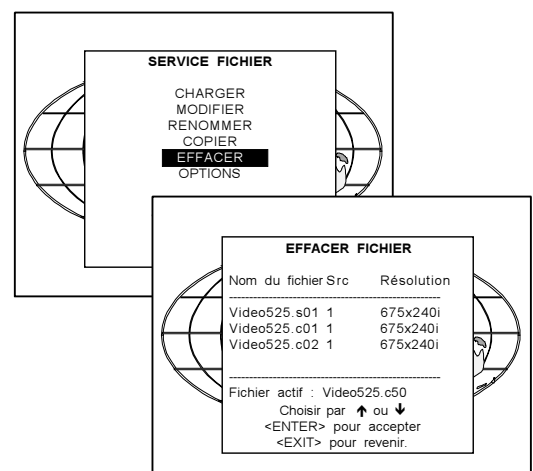

Accès aléatoire aux réglages

Le message *Effacer le fichier <nom du fichier>* apparaît. Pour effacer le fichier en question, appuyer sur **ENTER**. Pour annuler la commande d'effacement et pour retourner au niveau précédent, appuyer sur **EXIT**.

Remarque : il vous sera impossible d'effacer le fichier en cours d'exploitation !

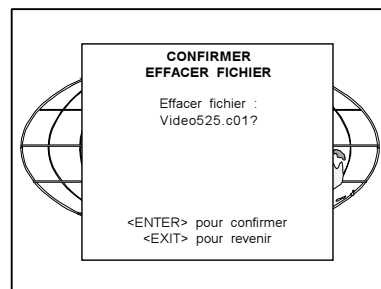

La commande *Options fichier*

1. Sélectionner *Options* à l'aide de **↑** ou **↓**.
2. Valider par **ENTER**.

Tri de fichiers

La touche **ENTER** vous permet de basculer sur les deux critères de tri disponibles, à savoir [nom] et [extension].

[nom] : critère de tri : par ordre alphabétique des noms de fichier

[extension] : critère de tri : par ordre d'extension de fichier

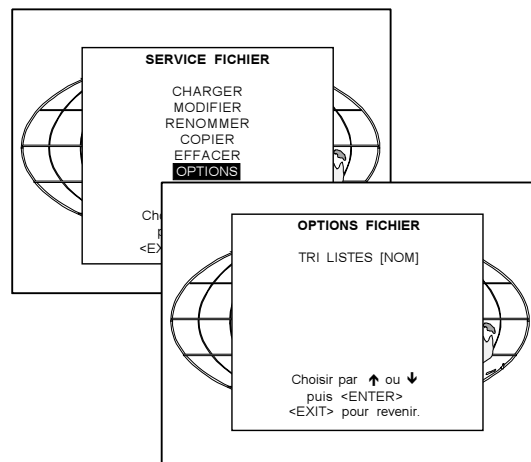

Le sous-menu *Correction image*

Pour accéder à l'option *Correction Image...*

1. Sélectionner *Correction Image* à l'aide de **↑** ou **↓**.
2. Appuyer sur **ENTER** pour valider.

Voici les options réglables

- CTI (amélioration des transitions couleurs)
- Température des couleurs
- Correction gamma
- Décodage EBU/IRE
- Contraste des nuances de couleurs
- Réduction de bruit
- Niveau des entrées

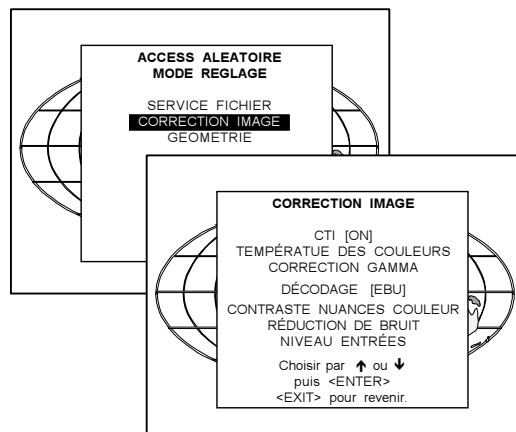

L'option *CTI* (amélioration des transitions couleurs)

CTI : Color Transient Improvement, ou l'amélioration de la transition entre deux couleurs voisines.

1. Sélectionner *CTI* à l'aide de **↑** ou **↓**.
2. Appuyer sur **ENTER** pour basculer entre OUI et NON.

Cette option est uniquement applicable aux entrées vidéo et S-vidéo codées en PAL et en NTSC.

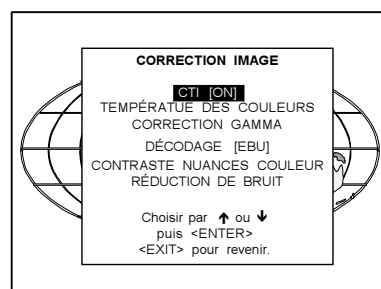

L'option *Température des couleurs*

1. Sélectionner *Température des couleurs* à l'aide de ↑ ou ↓.
2. Appuyer sur **ENTER** pour valider.

Voici les options disponibles

- Blanc projecteur
- Émission TV : 3 200 K
- Film : 5 400 K
- Vidéo : 6 500 K
- Ordinateur : 9 300 K
- Balance personnalisée

Le sous-menu *Température des couleurs* affiché, sélectionner une température de couleur pré réglée ou **Balance personnalisée** à l'aide de la touche ↓ ou ↑.

L'option *Blanc projecteur* activée, la puissance de la lampe du projecteur opère à plein régime (du blanc absolu).

Les pré réglages calibrés *Émission*, *Film*, *Vidéo* et *Ordinateur* assurent le réglage exact des couleurs.

L'option *Balance personnalisée* permet à tout utilisateur de stocker en mémoire sa propre balance chromatique.

Procédez comme suit pour modifier la balance personnalisée.

1. Sélectionner *Balance personnalisée* à l'aide de ↑ ou ↓.
2. Appuyer sur **ENTER** pour valider.
3. Ajuster le rouge à l'aide de ↑ ou ↓, et le bleu à l'aide de ← ou → (plage de 0 à 2,5) par rapport à la couleur verte (valeur 1).

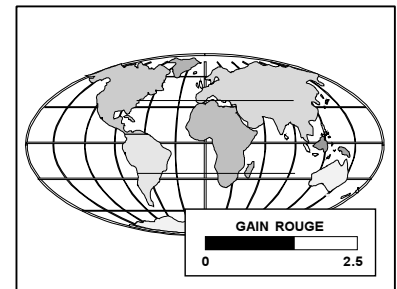
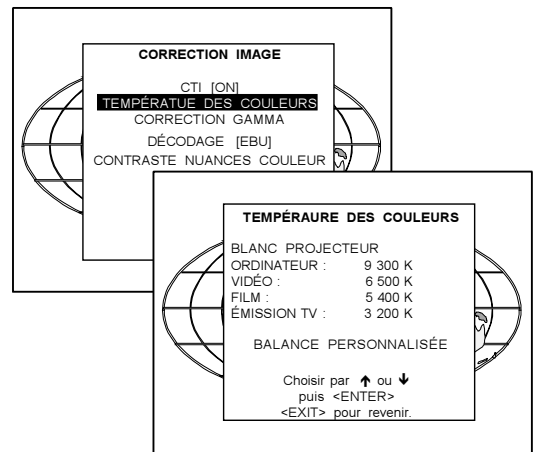

L'option *Correction gamma*

Cette option vous permet de peaufiner davantage le gamma de l'image affichée.

Pour ce faire, procéder comme suit.

1. Sélectionner *Correction gamma* à l'aide de ↑ ou ↓.
2. Appuyer sur **ENTER** pour valider.
3. Modifier la valeur de la gamme à l'aide de ← ou → jusqu'à obtenir la valeur souhaitée.
4. Appuyer sur **EXIT** pour revenir au menu *Correction Image*.

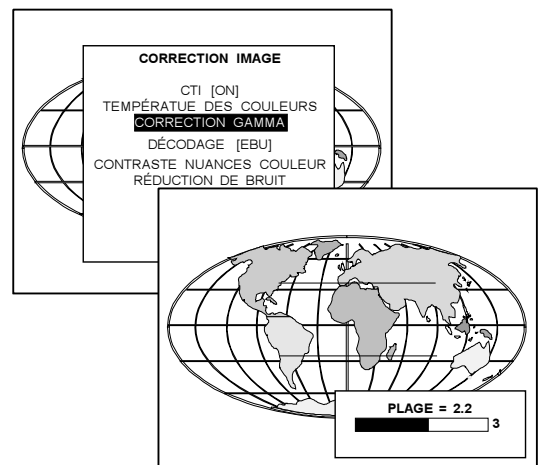

L'option *Décodage EBU/IRE*

Réservée aux signaux vidéo codés en NTSC.

Cette option vous permet de décoder tous signaux vidéo au travers la norme américaine IRE ou la norme européenne EBU. Signalons que la mise en application de la norme EBU peut donner une image tirant faiblement sur le vert.

1. Sélectionner *Décodage* à l'aide de ↑ ou ↓.
2. Appuyer sur **ENTER** pour basculer entre EBU ou IRE.
3. Appuyer sur **EXIT** pour revenir.

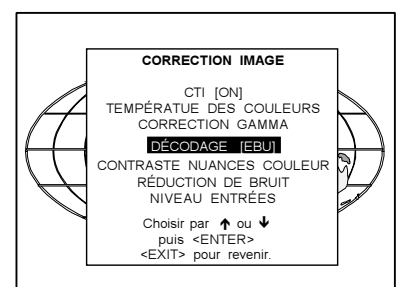

L'option *Contraste des nuances de couleur*

Cette option permet d'augmenter le contraste des couleurs de toutes sources vidéo ou de sources informatiques.

Pour ce faire, procéder comme suit.

- 1 Sélectionner *Contraste des nuances de couleur* à l'aide de ↑ ou ↓.
- 2 Valider par **ENTER**.
- 3 Modifier la valeur à l'aide de ← ou → jusqu'à obtenir le contraste de couleur souhaité.
Gamme du réglage : 0 ... 8.
Réglage d'usine : 4
- 4 Appuyer sur **EXIT** pour revenir au menu *Correction Image*.

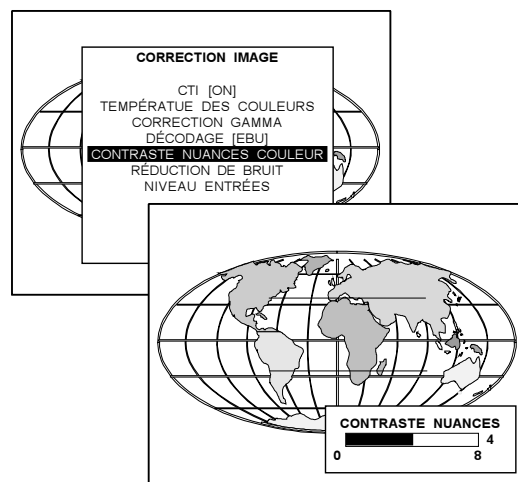

L'option *Réduction de bruit*

Cette option vous permet de réduire le bruit (c'est-à-dire, d'épurer l'image de tous points parasites) ainsi que le papillotement présents dans toute source vidéo et informatique.

Pour modifier la valeur de réduction de bruit, procéder comme suit.

- 1 Sélectionner *Réduction de bruit* à l'aide de ↑ ou ↓.
- 2 Appuyer sur **ENTER** pour valider.
- 3 Modifier la valeur à l'aide de ← ou → jusqu'à obtenir le niveau de bruit désiré.
Gamme de réglage: 0 ... 8
- 4 Appuyer sur **EXIT** pour revenir au menu *Correction Image*.

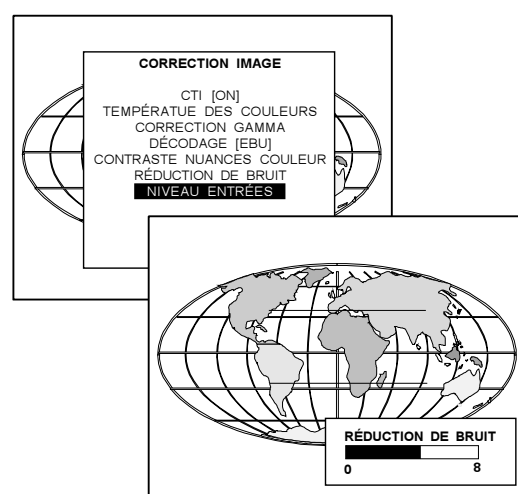

L'option *Niveau des entrées*

Attention : Avant d'accéder à l'option, créer un signal où dominant les zones noires et blanches.

Normalement, les valeurs par défaut sont chargées à la sélection de la source. Si l'image n'apparaît pas comme souhaitée, procéder comme suit.

Commencer par le niveau du noir.

- 1 Sélectionner *Niveau du Noir* à l'aide de ↑ ou ↓.
- 2 Appuyer sur **ENTER**.
- 3 Régler la luminosité à une valeur maximum jusqu'à ce qu'il n'y ait plus de bruit vert visible dans les zones noires.
- 4 Ajuster à l'aide de ↑ ou ↓ ou ← ou → jusqu'à ce qu'il n'y ait plus de bruit rouge ou bleu visible dans les zones noires.

Poursuivre avec le niveau du blanc.

- 1 Sélectionner *Niveau du blanc* à l'aide de ↑ ou ↓.
- 2 Appuyer sur **ENTER**.
- 3 Régler le contraste à une valeur maximale jusqu'à ce que les zones blanches ne soient que blanches (sans bruit vert) et retourner un pas.
- 4 Ajuster à l'aide de la touche ↑ ou ↓ ou ← ou → jusqu'à ce qu'il n'y ait plus de bruit rouge ou bleu visible dans les zones blanches.

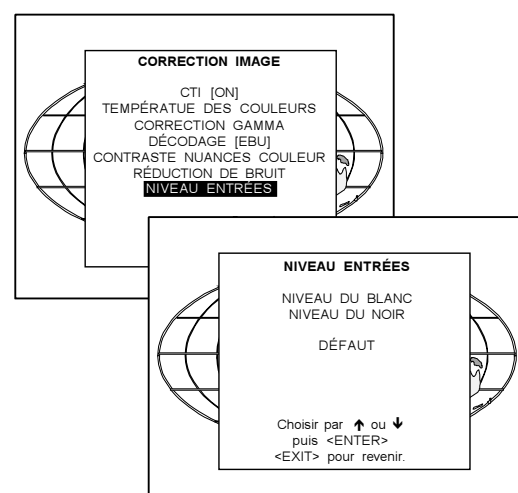

La commande *Correction audio*

- 1 Sélectionner l'option *Correction audio* à l'aide de la touche \uparrow ou \downarrow .
- 2 Valider par ENTER.

Le logiciel vous permet de régler les commandes suivantes.

- Volume
- Balance du son
- Tonalité grave
- Tonalité aiguë
- Mise en sourdine
- Fondu
- Commutateur stéréo/mono
- Video - Audio lock

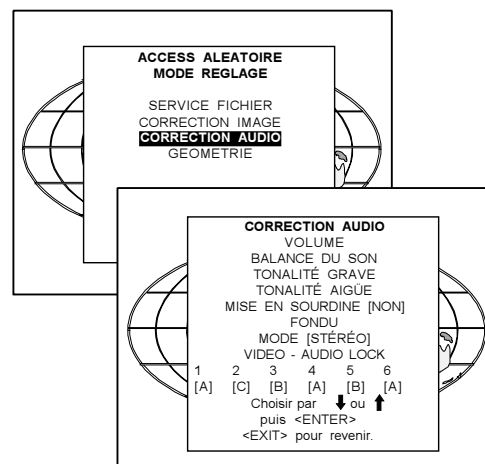

Les options *Volume, Balance du son, Tonalités graves et aiguës*

À la sélection d'une option de réglage du son à l'aide de la touche \downarrow ou \uparrow , une boîte de dialogue apparaît à l'écran affichant une jauge, une icône et le libellé de l'option sélectionnée, et ce à la seule condition que l'option TEXT soit validée. La jauge indique le réglage résidant en mémoire de la source en question. Pour de plus amples informations sur les réglages du son, voir *Rectifications directes du son* dans le chapitre *Commande*.

L'option *Mise en sourdine*

Pour couper le son.

- 1 Sélectionner l'option *Mise en sourdine* à l'aide de la touche \uparrow ou \downarrow .
- 2 Appuyer sur ENTER pour basculer vers *Oui* ou *Non*.

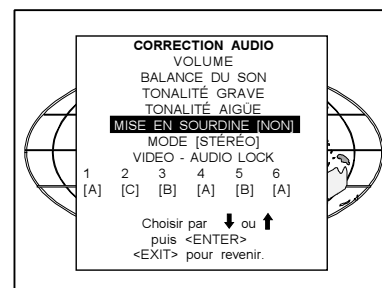

L'option *Fondu*

Cette option vous permet d'indiquer les haut-parleurs réservés à la transmissions des sons produits. Procéder comme suit.

- 1 Sélectionner l'option *Fondu* à l'aide de la touche \uparrow ou \downarrow .
- 2 Valider par ENTER.
- 3 Régler le projecteur sur le niveau voulu. Plage : de -15 à 15.

Fondu réglé sur -15 : aucun son n'est émis des haut-parleurs externes, tous les sons sont transmis par les haut-parleurs intégrés, le volume étant réglé sur le réglage du son ci-dessus.

Fondu réglé sur +15 : aucun son n'est émis des haut-parleurs internes, tous les sons sont transmis par les haut-parleurs externes, le volume étant réglé sur le réglage du son ci-dessus.

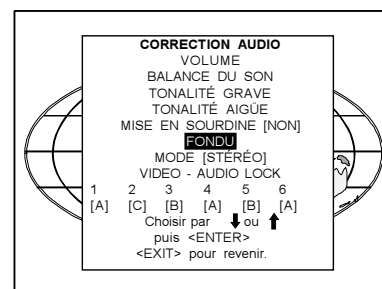

Le commutateur stéréo/mono

Ce commutateur logiciel permet de basculer entre la restitution en stéréo ou la restitution monophonique. Pour ce faire, procéder comme suit.

- 1 Sélectionner l'option *Mode* à l'aide de la touche ↑ ou ↓.
- 2 Appuyer sur ENTER pour basculer vers stéréo ou mono.

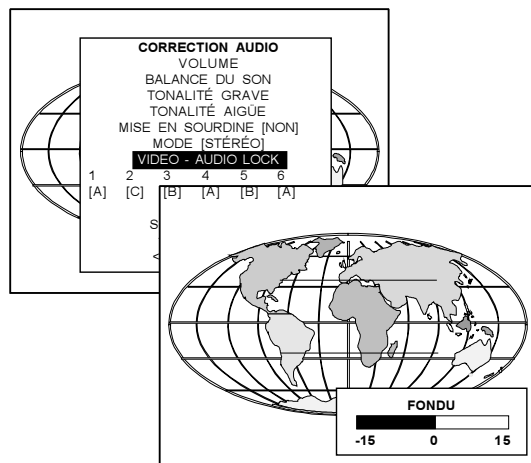

L'option Video - Audio lock

Pour relier une source vidéo à une entrée audio, procéder comme suit.

- 1 Sélectionner la première source à l'aide de la touche ↑ ou ↓.
- 2 Appuyer sur ENTER pour passer à [A], [B] ou [C].
- 3 Sélectionner une deuxième source à l'aide de la touche ← ou →.
- 4 Appuyer sur ENTER pour passer à [A], [B] ou [C].
- 5 Procéder de la même façon pour d'autres entrées.

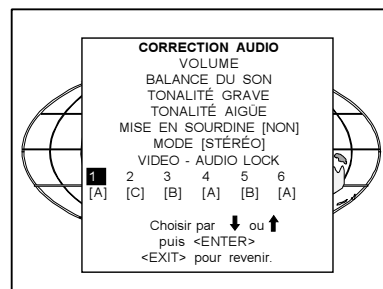

L'option Géométrie

Accéder aux réglages de géométrie

1. Sélectionner *Géométrie* à l'aide de ↑ ou ↓.
2. Appuyer sur ENTER pour valider.
Le menu Géométrie s'affiche .

Le sous-menu affiche les réglages suivants.

- Centrage de l'image (appelé encore Phase H et Centre V)
- Taille de l'image (appelée encore Taille H et Taille V)
- Coussinet (trapeze latéral, applicable lorsque l'angle de projection est hors standard)
- Blanking (suppression)
- Rapport d'aspect
- Options

Pour effectuer un ajustage, utiliser une des deux techniques ci-dessous.

- À l'aide de la touche de commande
- Taper la valeur requise à l'aide des touches numériques. Pour ce faire, appuyer sur ENTER jusqu'à ce que la valeur à modifier apparaisse. Taper la nouvelle valeur et valider en appuyant sur ENTER.

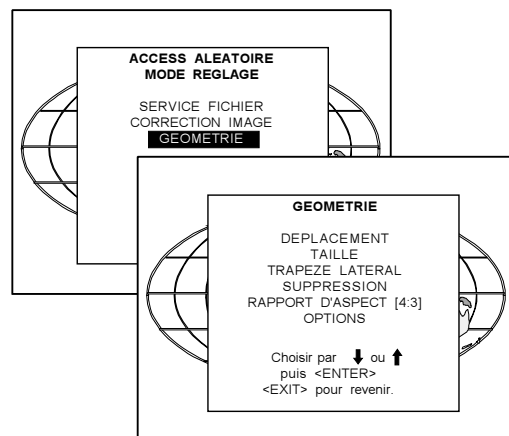

L'option *Centrage de l'image* (appelée encore Phase H et Centre V)

L'image peut être déplacée verticalement et horizontalement. Pour ce faire, procéder comme suit.

1. Sélectionner *Déplacement* à l'aide de ↑ ou ↓.
2. Appuyer sur **ENTER** pour valider.
3. Déplacer l'image verticalement à l'aide de ↑ ou ↓. Déplacer l'image horizontalement à l'aide de ← ou →. La valeur de déplacement par défaut est de 0.

Le centrage vertical (ou Centre V) : lorsque la valeur de déplacement est positive, l'image se déplace vers le haut ; l'image se déplace vers le bas lorsque la valeur de déplacement est négative.

Le centrage horizontal (ou Phase H) : lorsque la valeur de déplacement est positive, l'image se déplace vers la droite ; lorsque la valeur est négative, le déplacement horizontal s'effectuera vers la gauche.

L'option *Taille de l'image* (appelée encore Taille H et Taille V)

Cette option vous permet d'ajuster la hauteur et la largeur de l'image.

Réglage de la hauteur (taille V) de l'image de projecteurs installés sur table et ceux fixés au plafond : le bord supérieur de l'image étant invariable (fixe), seul le bord inférieur est réglable. Au même titre que le réglage de la hauteur où seul le bord inférieur est modifiable, le réglage de la largeur vous permet uniquement de modifier le côté droit de l'image (le côté gauche étant fixe).

Régler la taille :

1. Sélectionner *Taille* à l'aide de ↑ ou ↓.
2. Appuyer sur **ENTER**.
3. Régler la taille verticale à l'aide de ↑ ou ↓. Régler la taille horizontale à l'aide de ← ou →.

L'option *Alignement trapézoïde* (aussi connue sous la dénomination Alignement des bords de l'image)

Cette option permet l'alignement de l'image lorsque le projecteur est installé sous un angle non standard.

Pour aligner les bordures de l'image, procéder comme suit :

1. Sélectionner *Trapèze latéral* à l'aide de ↑ ou ↓.
2. Appuyer sur **ENTER**.
3. Pour ajuster la distorsion trapézoïdale de l'image, appuyer sur la touche ← ou →. Lorsque la partie supérieure de l'image s'avère plus large que la partie inférieure, appuyer sur la touche ←. La valeur affichée au-dessous de la barre de niveau est négative.

Par contre, si la partie inférieure est plus large que la partie supérieure, appuyer sur la touche →. La valeur affichée au-dessous de la barre de niveau est positive.

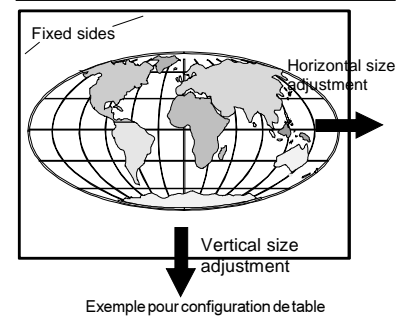
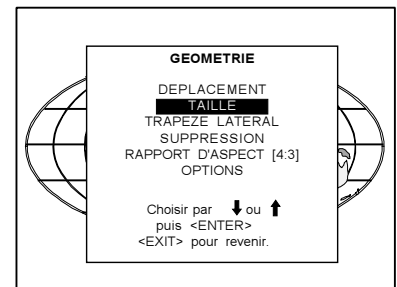
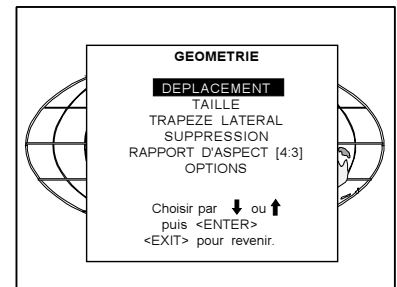

Exemple pour configuration de table

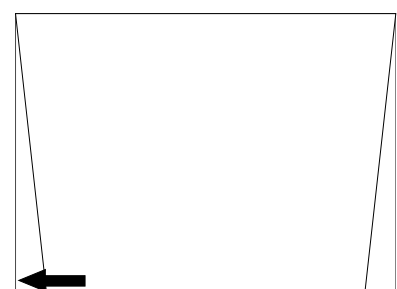
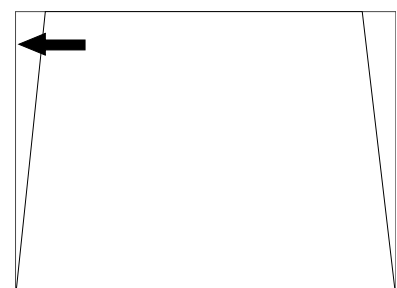
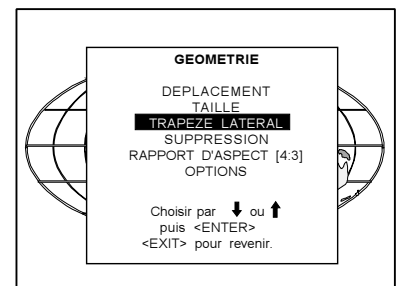

L'option *Blanking* (suppression)

Cette option s'applique exclusivement aux bordures de l'image projetée. Elle vous permet de bien cadrer l'image et de cacher ou d'effacer toute information ou tout bruit. Lorsque la jauge affiche un 0 (zéro), l'option est désactivée.

Pour régler le blanking, procéder comme suit.

1. Sélectionner *Suppression* à l'aide de ↑ ou ↓.
2. Appuyer sur ENTER.

Voici les niveaux de correction

- Blanking supérieur
- Blanking inférieur
- Blanking gauche
- Blanking droit

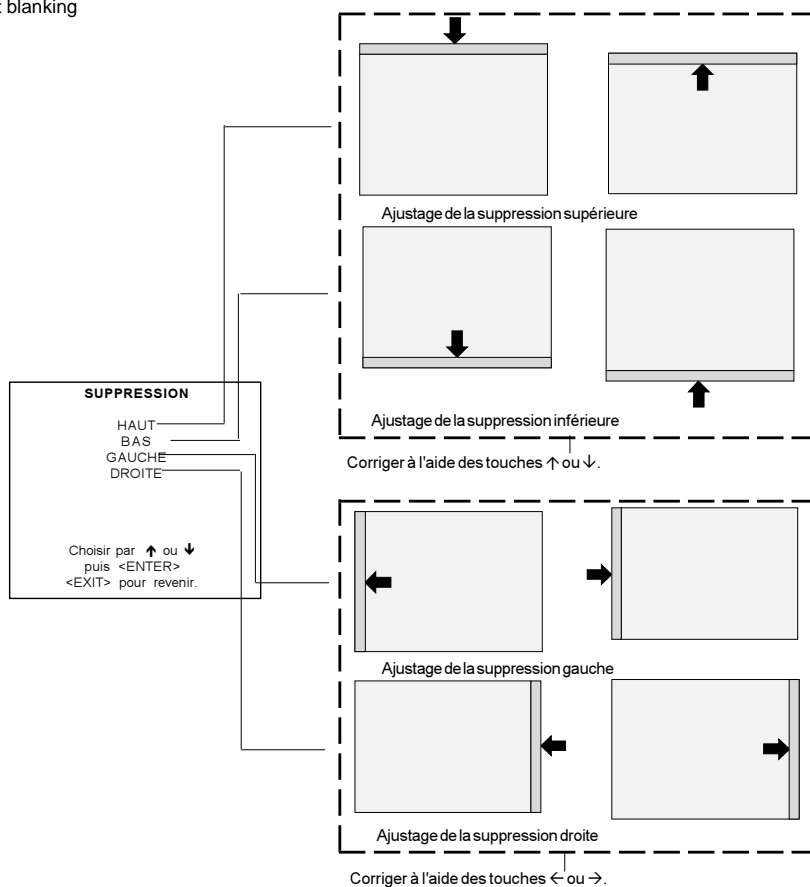
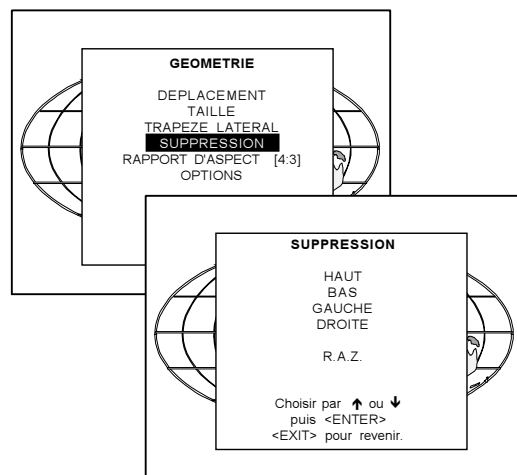
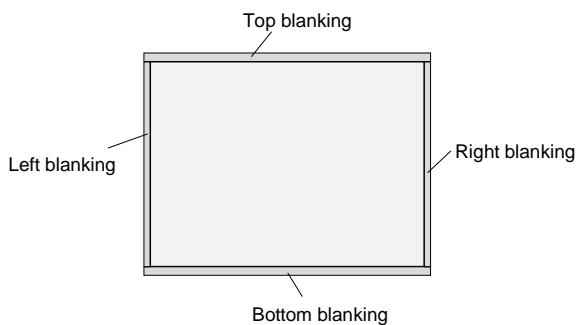

L'option *Rapport d'aspect*[4:3]/[16:9]

Il est possible d'obliger le projecteur à afficher une image dans un rapport de format précis. Par exemple, projeter une image 4:3 en format 16:9.

Pour régler le projecteur sur un format précis, procéder comme suit.

1. Sélectionner *Rapport d'aspect* à l'aide de \uparrow ou \downarrow .
2. Appuyer sur **ENTER** pour basculer entre [4:3] et [16:9].

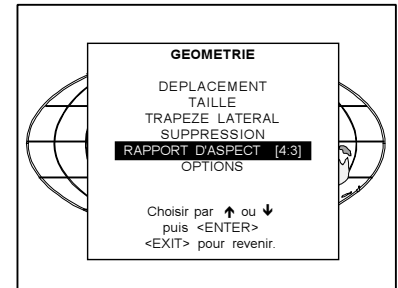

L'option *Options*

Pour modifier les options de géométrie, procéder comme suit.

1. Sélectionner *Options* à l'aide de \uparrow ou \downarrow .
2. Valider par **ENTER**.

Le logiciel vous sollicitera de répondre à la question suivante : *Appliquer cette correction en trapèze côté droit à tous les fichiers ?* [OUI] ou [NON].

[OUI] : La correction sera appliquée à l'ensemble des fichiers.

[NON] : La correction doit se répéter pour chaque fichier.

1. La touche **ENTER** vous permet de basculer sur [OUI] ou [NON].
2. Pour annuler toute correction apportée et pour retourner au menu précédent, appuyer sur **EXIT**.

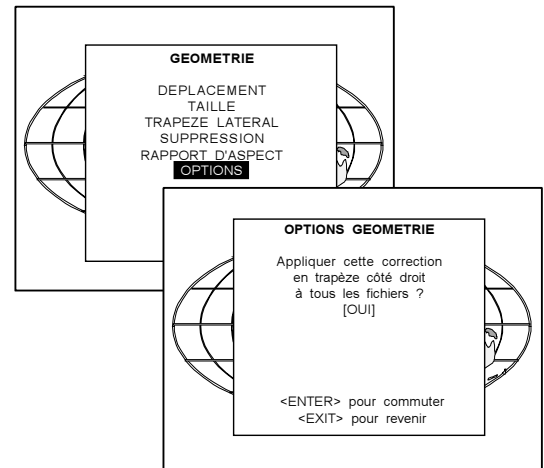

10

MODE D'INSTALLATION

Accéder au mode d'installation

Pour sélectionner le mode d'installation, appuyer sur la touche **ADJUST** de la télécommande, sélectionner le sous-menu *Installation* à l'aide de **↓** et **↑** et valider par **ENTER**.

Le mode d'installation comprend les options suivantes.

- Slots d'entrée : configuration de la priorité des entrées
- Périphériques 800 : sélection du type de module de sortie que tient le RCVDS05 et le type de communication infrarouge : PPM ou RC5.
- Configuration : réglage de l'installation du projecteur
- OSD : modification de la couleur de l'élément affiché en vidéo inverse
- Mires internes
- Aucun signal : couleur de fond en l'absence de signal
- Touches d'accès rapide
- Lentille : réglages de la lentille

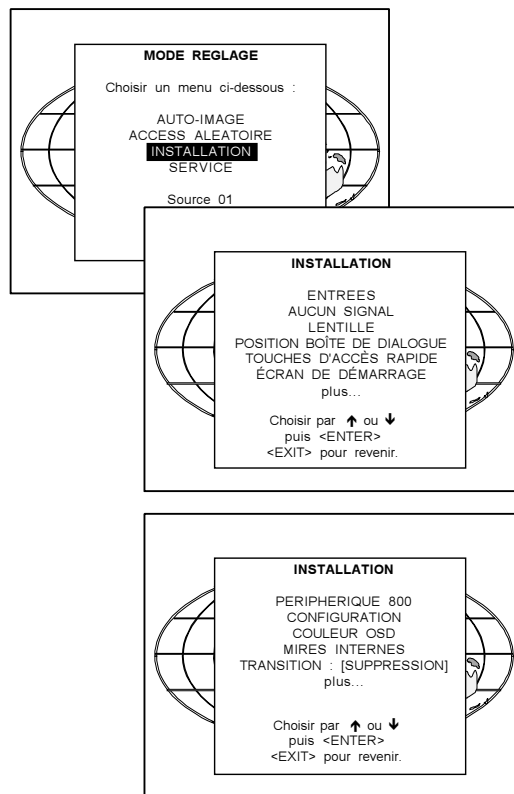

Slots d'entrée

La configuration des différentes entrées est répertoriée dans le menu des slots d'entrée. Pour visualiser ou modifier cette configuration, procéder comme suit.

1. Sélectionner *Entrées* à l'aide de **↓** et **↑**.
2. Appuyer sur **ENTER** pour valider.

Sur ce, le système scrute alors les slots d'entrée et affiche ensuite les résultats dans le menu *Entrées*.

Les entrées en noir peuvent être sélectionnées et modifiées. Les entrées apparaissant en grisé sont des entrées fixes et ne peuvent pas être modifiées.

Explication du symbole précédant les éléments de menu.

- x : signal valable disponible sur l'entrée.
- : aucun signal valable disponible sur l'entrée.

Les libellés en détail

Source	Indication
Vidéo ou S-Vidéo	Vidéo S-Vidéo
RVB (RGB analog)	RVB-VC : synchronisation séparée est analogique vidéo composite sur l'entrée H/C RVB-SH&SV : synchronisation séparée = synchronisations horizontale et verticale RVB-SC : synchronisation séparée = synchronisation composée RVB-SOG : synchronisation sur le vert
Vidéo composante	Signal en composantes analogiques

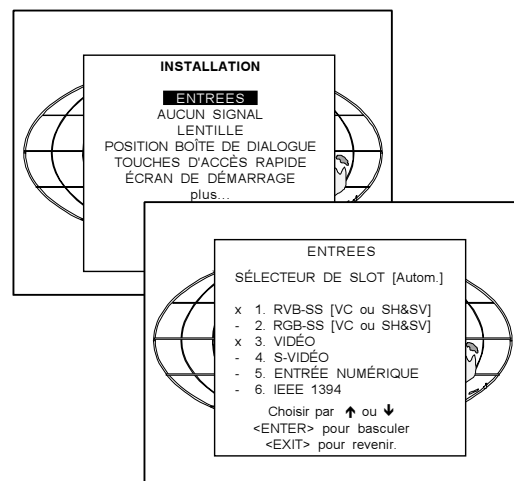

Signalons que le sous-menu affichera le message + *périphérique 800* pour tout RCVDS (pour peu qu'il soit mis sous tension) ou VS05 branché sur le projecteur. Au cas où le menu n'affiche aucun message de ce type, cela signifie que...

- ...aucun RCVDS ou VS05 n'est branché, ou...
- ...le RCVDS est mis hors tension.

Lorsqu'un périphérique 800 est connecté au projecteur, la touche de commande ne vous permet pas d'accéder aux slots d'entrée en vue

de modifier leur état de fonction.

L'option *Aucun signal*

En cas d'absence de signal, la couleur d'arrière-plan est noire ou bleue ; le projecteur peut s'éteindre après un certain temps.

Procéder comme suit pour modifier la couleur d'arrière-plan.

1. Sélectionner *Aucun signal* à l'aide de ↓ et ↑.
2. Appuyer sur **ENTER** pour valider.
3. Sélectionner *Couleur* à l'aide de ↓ et ↑.
4. Appuyer sur **ENTER** pour basculer entre [bleu] ou [noir].

Pour modifier les paramètres de mise hors service, procéder comme suit.

1. Sélectionner *Aucun signal* à l'aide de ↓ et ↑.
2. Appuyer sur **ENTER** pour valider.
3. Sélectionner *Arrêt* à l'aide de ↓ et ↑.
4. Appuyer sur **ENTER** pour basculer entre *Oui* et *Non*.

Le temps avant l'arrêt peut être réglé entre 5 min et 60 min.

Procédez comme suit pour régler ce temps.

1. Sélectionner *Aucun signal* à l'aide de ↓ et ↑.
2. Appuyer sur **ENTER** pour valider.
3. Sélectionner *Arrêt* à l'aide de ↓ et ↑.
4. Modifier les chiffres du temps ou taper directement le laps voulu au pavé numérique de la télécommande.

L'option *Réglages de lentille*

Les réglages de la lentille sont motorisés et peuvent être effectués à partir de la télécommande.

Pour ajuster tous les réglages comme le zoom, la focalisation et le déplacement de l'objectif, procéder comme suit.

1. Sélectionner *Lentille* à l'aide de ↓ et ↑.
2. Appuyer sur **ENTER** pour valider.

La touche **TEXTE** vous permet de basculer entre les réglages internes et la source connectée.

Il vous est possible de régler les éléments suivants.

- Zoom/focalisation
- Centrage de l'image

Zoom/focalisation, centrage, élévation avant

La fonction zoom/focalisation est accessible en présence d'un zoom motorisé uniquement.

Pour accéder à la focalisation ou le zoom de l'image, procéder comme suit.

- 1 Appuyer sur la touche ↑ ou ↓ pour le zoom et ← ou → pour la focalisation de l'image.
- 2 Au terme du réglage du zoom et de la focalisation, appuyer sur **EXIT** pour retourner au menu *Installation* ou appuyer sur **ENTER** pour passer à la fonction suivante.

Pour déplacer l'image, procéder comme suit.

- 1 Appuyer sur **ENTER** pour passer au menu *Déplacement*
- 2 Déplacer l'image vers le haut à l'aide de ↑ ou vers le bas à l'aide de ↓, ou déplacer l'image à gauche ou à droite à l'aide de ← ou →.
- 3 Le déplacement terminé, appuyer sur **EXIT** pour retourner au menu précédent ou appuyer sur **ENTER** pour passer à la fonction zoom/focalisation.

La lentille peut être déportée d'une distance...

- ...de 20 mm à + 20 mm dans la direction verticale
- ...de 20 mm à 20 mm dans la direction horizontale.

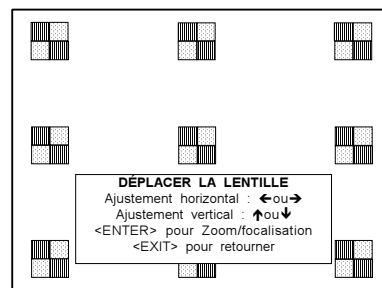
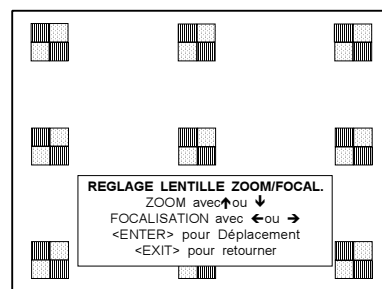
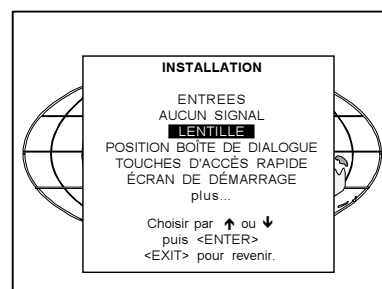
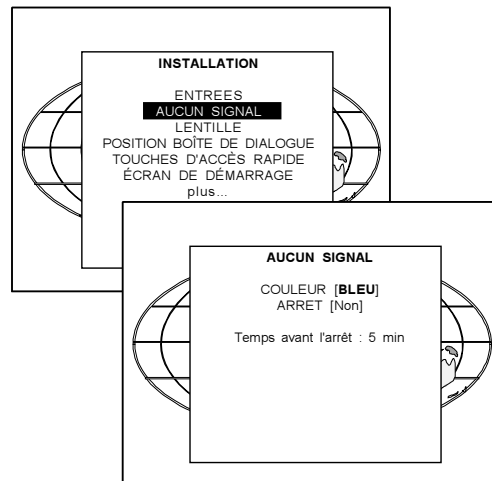

Position de la boîte de dialogue

Cette fonctionnalité vous permet de déplacer la boîte de dialogue apparaissant en bas à droite vers le centre ou d'opter pour un positionnement automatique en fonction du rapport d'aspect.

- 1 Sélectionner *Position boîte de dialogue* à l'aide de ↓ et ↑.
- 2 Appuyer sur **ENTER** pour valider.
- 3 La touche **ENTER** vous permet de basculer entre *En bas à droite*, *Automatique* ou *Centre*.

- En bas à droite : la boîte de dialogue apparaît toujours en bas à droite de l'écran.
- Automatique : la position de la boîte de dialogue est fonction du rapport d'aspect.

- Centre : la boîte de dialogue apparaît au centre de l'image.

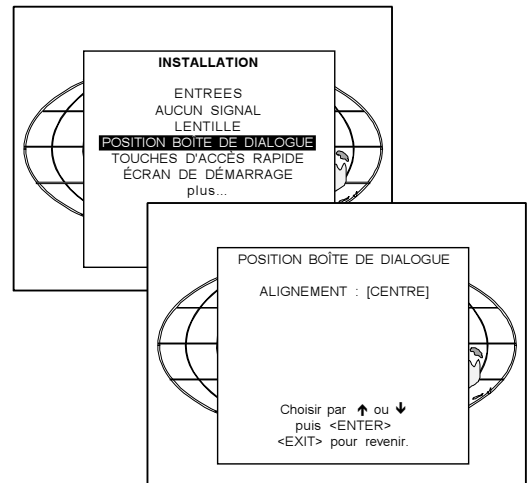

Touches d'accès rapide

Les touches de fonction situées tout en haut de la télécommande peuvent se voir assignées un des réglages répertoriés dans un des menus de réglage.

Tout élément sans protection par mot de passe ou sans clef de télécommande peut être attribué à une touche de fonction. Le menu *Touches d'accès rapide* donne un aperçu des touches de fonction auxquelles un élément est attribué.

Pour afficher cet aperçu...

- 1 Sélectionner *Touches d'accès rapide* à l'aide de ↓ et ↑.
- 2 Appuyer sur **ENTER** pour valider.

Les fonctionnalités ci-dessous sont attribuées d'usine.

- F1 : Contraste des nuances de couleur
- F2 : Réduction de bruit
- F3 : Configuration
- F4 : Zoom/focalisation
- F5 : Déplacer la lentille

Voici comment attribuer une fonctionnalité à une touche de fonction.

- 1 Parcourir les menus jusqu'à obtention du menu voulu.
- 2 Maintenir la touche de fonction enfoncée pendant 3 secondes.

Sur ce, le message *Accès rapide à ce menu par Fx* apparaît, où x indique le chiffre de la touche de fonction ainsi sélectionnée. Lorsque le menu sélectionné ne peut pas être attribué à une touche de fonction, le logiciel vous renvoie le message *Accès rapide à ce menu non autorisé*.

Écran de démarrage

Cette option vous permet de choisir entre deux écrans de démarrage à la mise sous tension du projecteur. Cet écran peut être soit un écran d'identification, soit un écran vierge (blanc).

Pour ce faire, procéder comme suit.

- 1 Sélectionner *Écran de démarrage* à l'aide de ↓ et ↑.
- 2 Appuyer sur **ENTER** pour valider.
- 3 Sélectionner *Identification* à l'aide de ↓ et ↑.
- 4 Appuyer sur **ENTER** pour basculer entre *Oui* et *Non*.

- Identification [Oui] : l'identification du projecteur apparaît à l'écran à la mise en marche du projecteur.
- Identification [Non] : l'identification du projecteur ne s'affiche pas à la mise en marche du projecteur.

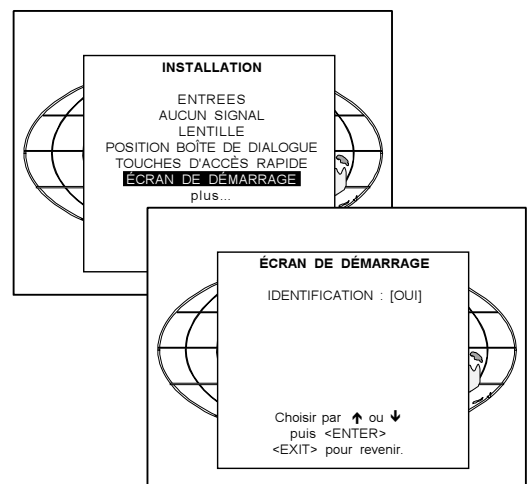
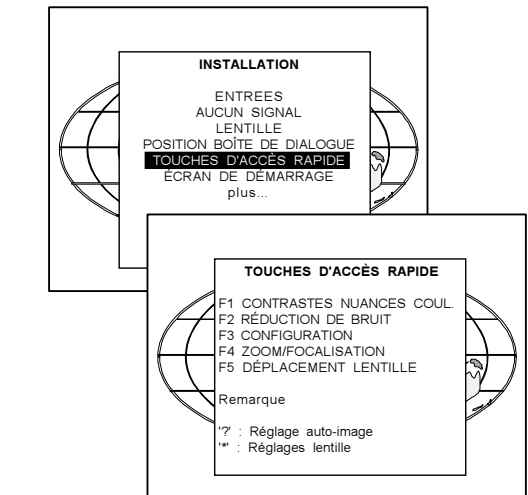

L'option Périphérique 800

Sélection du type de signal disponible en sortie

Il faut impérativement déterminer dans le menu *Périphérique 800* le type de signal disponible en sortie du RCVDS05 connecté au projecteur. Il existe deux types de sortie, à savoir une sortie standard et une sortie de type 5 prises de sortie BNC.

Pour choisir l'une des sorties, procéder comme suit.

1. Sélectionner *Périphérique 800* à l'aide de ↓ et ↑.
2. Appuyer sur **ENTER** pour valider.
3. Sélectionner *Module de sortie* à l'aide de ↓ et ↑.
4. Appuyer sur **ENTER** pour basculer entre *Standard* et *5 prises de sortie*.

Communication infrarouge

Lorsqu'un périphérique est connecté au port *Comm Port*, la communication infrarouge se réalise soit en PPM (l'infrarouge diffus), soit en RC5.

Pour opérer votre choix...

1. Sélectionner l'option *Infrarouge*.
2. Appuyer sur **ENTER** pour basculer entre les options *PPM* et *RC5*.

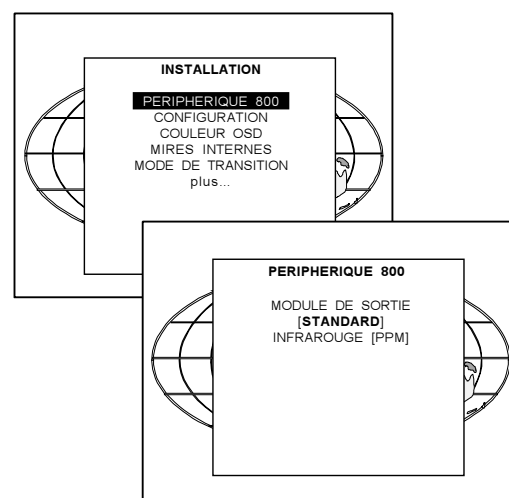

L'option Configuration

Procéder comme suit.

1. Sélectionner *Configuration* (menu 1) à l'aide de ↓ et ↑.
2. Appuyer sur **ENTER** pour valider.

Pour de plus amples informations, se reporter au chapitre 4, *Configu-*

ration, au sous-menu *Installation*, à l'option *Configuration*.

L'option Couleur OSD (affichage des fonctions sur écran)

Cette option vous permet de changer de couleur de fond (rouge, verte ou jaune) de l'affichage des fonctions passant en vidéo inverse à l'écran.

Voici comment modifier cette couleur.

1. Le sous-menu *Installation* affiché, sélectionner l'option *Couleur OSD* à l'aide de la touche ↓ ou ↑.
2. Valider par **ENTER**.
3. Appuyer sur ↓ ou ↑ jusqu'à obtention de la couleur de fond voulue.
4. Valider par **ENTER**.

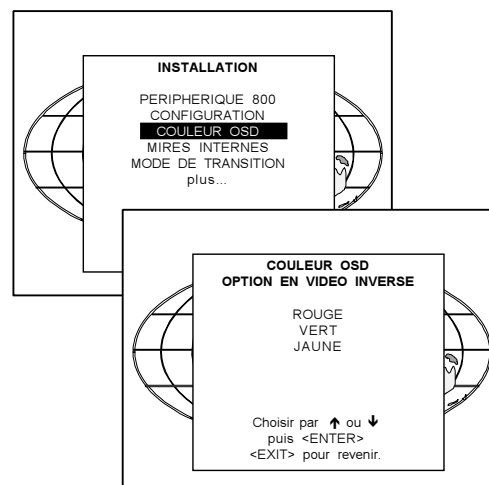
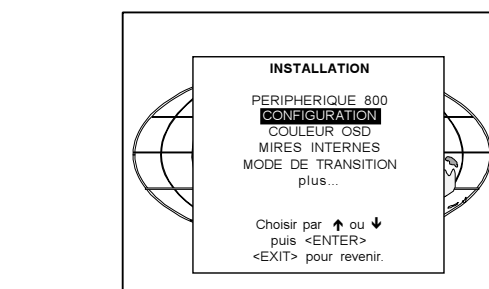

L'option *Mires internes*

Le logiciel pilotant le projecteur est livré avec plusieurs mires en vue d'ajustages ultérieurs.

Pour sélectionner une mire interne, procéder comme suit.

- 1 Sélectionner *Mires Internes* à l'aide de ↓ et ↑.
- 2 Valider par **ENTER**.
- 3 Sélectionner une mire interne à l'aide de la touche ↓ et ↑.
- 4 Valider par **ENTER**.

Voici la palette des mires livrées de série.

- Contours
- Mire des convergences
- Barres de couleurs
- Multi-salves
- Mire de linéarité
- Caractères pleine page
- Caractères alphanumériques
- Séries de caractères

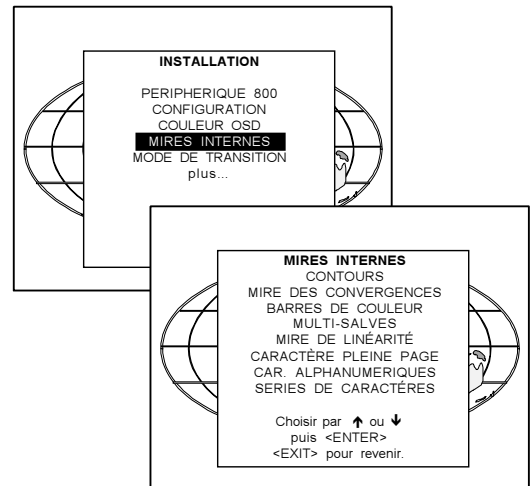

Mode de transition

L'intervalle occasionné par la transition entre deux sources, c'est-à-dire le laps de temps entre l'effacement de l'image projetée en dernier lieu et l'affichage de la nouvelle image, peut être récupéré pour l'affichage d'une image vierge ou de la dernière image projetée.

Pour paramétrer le mode de transition, procéder comme suit.

- 1 Sélectionner *Mode de transition* à l'aide de ↓ et ↑.
- 2 Valider par **ENTER**.
- 3 Sélectionner *Transition* et appuyer sur **ENTER** pour basculer entre *Suppression* et *Arrêt sur image*.

Suppression : lors du passage d'une source à l'autre, il y aura suppression d'image ; l'écran affiche la couleur de fond choisie en l'absence de signal.

Arrêt sur image : lors du passage d'une source à l'autre, le projecteur s'arrête sur l'image projetée en dernier lieu.

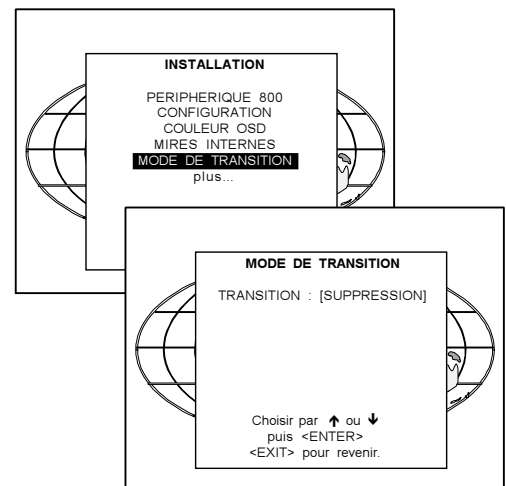

11

MODE SERVICE

Accéder au mode Service

Le menu *Mode réglage* affiché, appuyer sur la touche ↓ ou ↑ de la télécommande, sélectionner l'option *Service* et valider par ENTER.

Certaines options sont protégées par mot de passe, pour peu que la protection soit active. Taper le mot de passe. Sur ce, toutes les options protégées par mot de passe sont accessibles en mode de réglage.

Étant donné que l'ensemble de toutes les options du menu *Service* ne tiennent pas dans un seul écran, le menu occupe deux écrans. Pour passer d'un écran à l'autre, sélectionner l'option *plus...* à l'aide des touches ↓ et ↑ de la télécommande, et valider par ENTER.

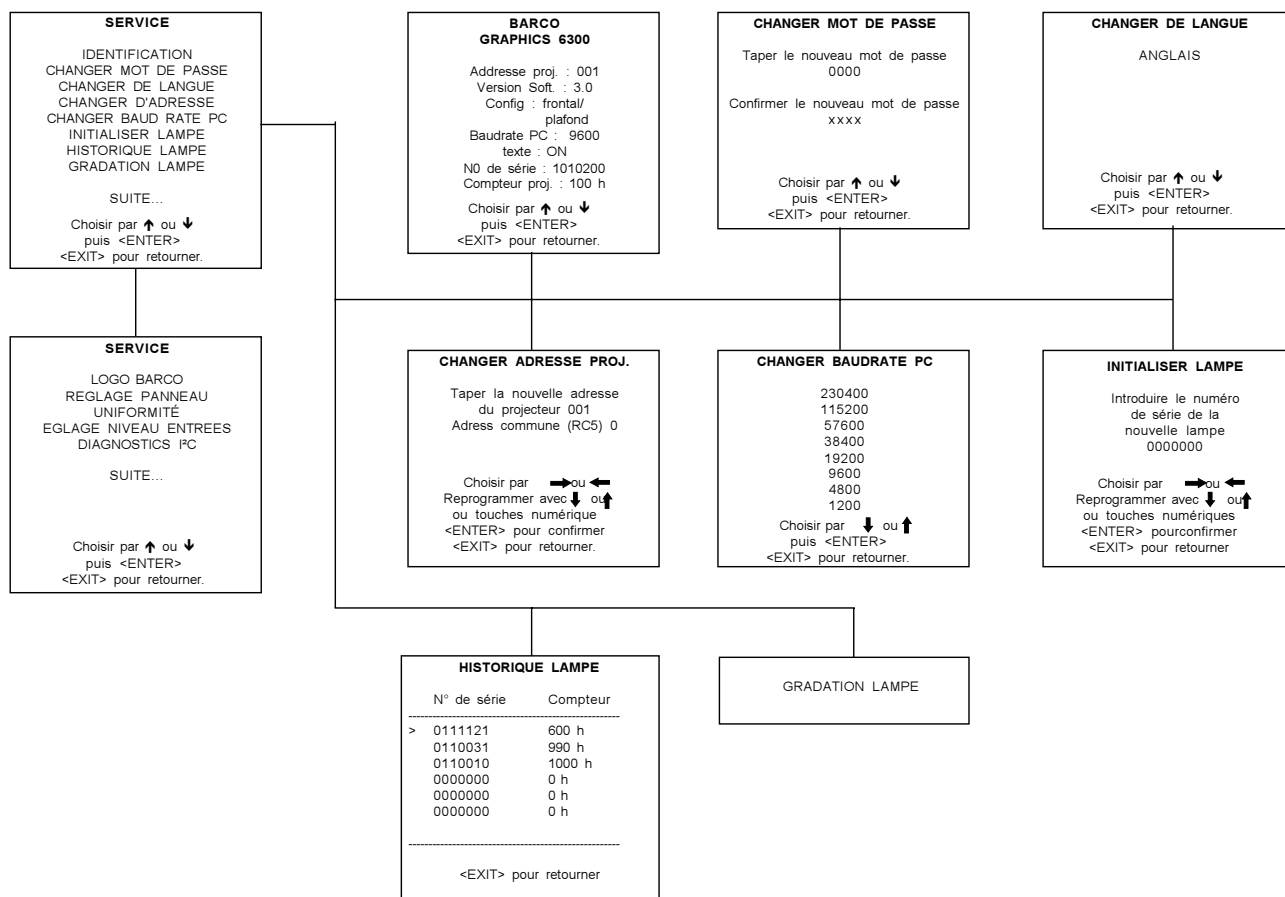
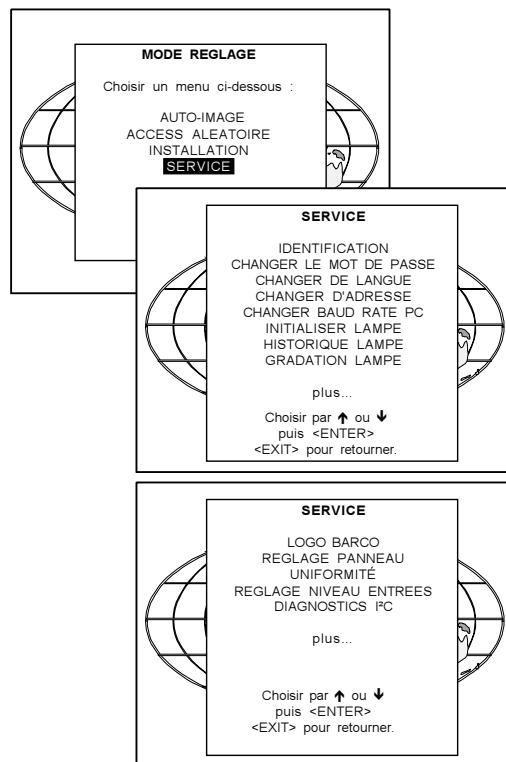

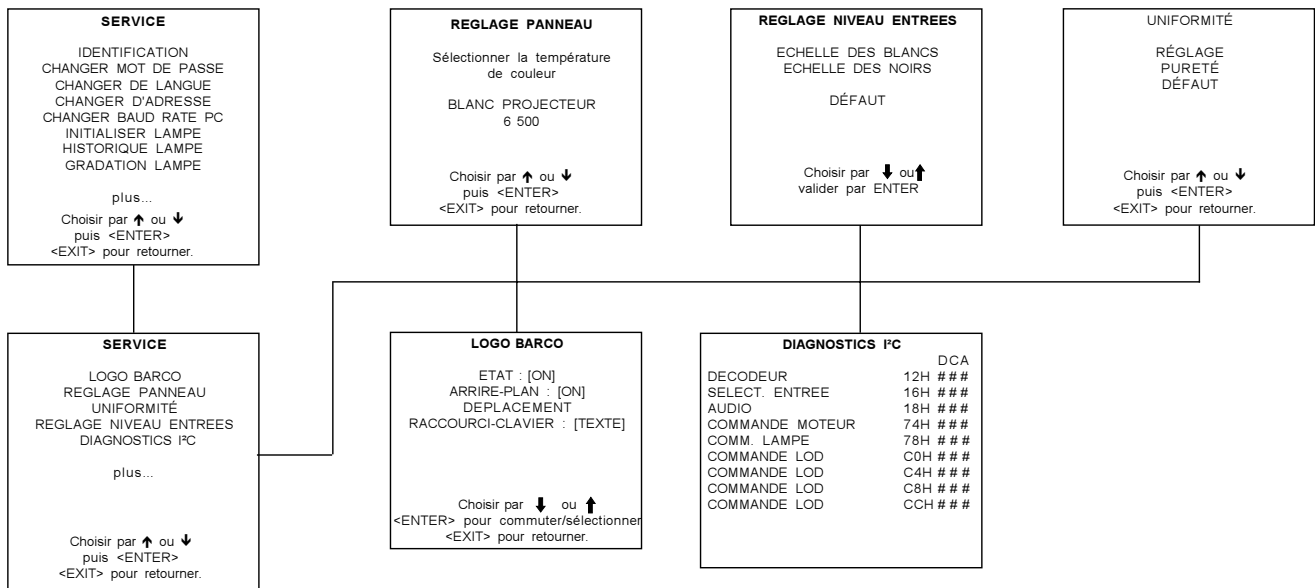

L'option Identification

Comment accéder aux identifications ?

1. Sélectionner *Identification* à l'aide de ↓ et ↑.
2. Appuyer sur ENTER pour accéder au menu 2.

L'écran affiche les données suivantes.

- Type du projecteur
- Adresse du projecteur
- Version du logiciel
- Configuration d'installation
- Débit binaire (» débit en bauds)
- Texte OUI
- Numéro de série du projecteur
- Compteur d'heures de la lampe

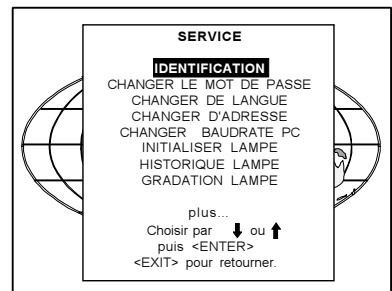

Type du projecteur : BARCOGRAPHICS 6300

Version du logiciel

Adresse du projecteur : pour modifier l'adresse, voir ci-après dans ce chapitre.

Configuration d'installation

- installation plafond/projection rétro
- installation sur table/projection rétro
- installation plafond/projection directe
- installation sur table/projection directe

Pour de plus amples informations sur l'installation du projecteur, se reporter au chapitre 4, *Configuration d'installation*.

Débit binaire : évalué en bits par seconde, ce paramètre indique la vitesse de transfert des données entre le projecteur et un IBM PC (ou compatible) ou un Mac. Il faut impérativement que les débits binaires du projecteur et du micro-ordinateur soient identiques. Dans la négative, voir ci-après dans ce chapitre (modifier le débit binaire).

Compteur d'heures de la lampe : indique les heures de fonctionnement de la lampe depuis sa première mise sous tension. Testée avant son expédition, la lampe de tous nos projecteurs a fonctionné quelque 24 heures.

Numéro de série du projecteur : (s'explique de soi-même). Il est à conseiller de garder ce numéro toujours à portée de main en cas de problèmes.

L'option *Modifier le mot de passe*

Cette option est protégée par mot de passe à condition que le strap dédié soit installé.

Activer/désactiver la fonction de mot de passe

La fonction de protection par mot de passe est validée lorsque le strap est établi sur le module de commande. Demander à un technicien qualifié Barco de changer la position du strap.

Comment modifier le mot de passe ?

- 1 Sélectionner l'option *Modifier mot de passe* à l'aide de ↑ ou ↓.
- 2 Valider par ENTER.
Sur ce, quatre underscores () apparaissent.
- 3 Taper le nouveau mot de passe à l'aide du clavier intégré ou de la télécommande.
Votre mot de passe s'affiche sous forme d'astérisques (*). Le mot de passe apparaît en grisé tant qu'il n'est pas confirmé.
- 4a Valider par ENTER.
- 4b Appuyer sur EXIT pour annuler le changement de mot de passe.
Quatre x apparaissent dans la zone de confirmation du nouveau mot de passe.
- 5 Retaper le nouveau mot de passe à l'aide de la télécommande ou du clavier intégré.
- 6 Valider par ENTER.
Si les deux entrées sont identiques, le changement de mot de passe est validé.

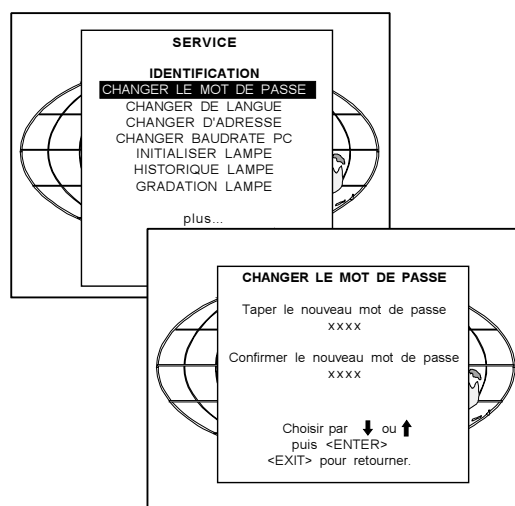

L'option *Changer de langue*

Pour changer de langue de travail, procéder comme suit.

- 1 Le sous-menu *Service* affiché, sélectionner l'option *Changer de langue* à l'aide de la touche ↑ ou ↓.
- 2 Valider par ENTER.
- 3 Sélectionner la langue de votre choix à l'aide de ↑ ou ↓.
- 4 Valider par ENTER.

Langues disponibles pour l'instant : l'anglais

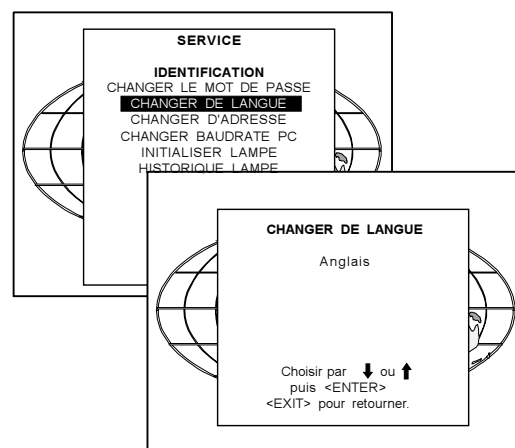

L'option *Changer l'adresse du projecteur*

Adresse projecteur

Chaque projecteur doit disposer d'une adresse logicielle unique (un nombre entre 0 et 255).

Pour modifier cette adresse, procéder comme suit.

- 1 Sélectionner *Changer d'adresse* à l'aide de ↑ ou ↓.
- 2 Valider par ENTER.
L'adresse en cours apparaît.
- 3 Sélectionner *Adresse projecteur* à l'aide de ↑ ou ↓.
L'adresse en cours apparaît. Le premier chiffre apparaît en contraste sur l'écran.
- 4 Taper la nouvelle adresse projecteur...
 - à l'aide des touches numériques de la télécommande ou du clavier intégré, ou...
 - sélectionner un chiffre à l'aide de ← ou → et le modifier à l'aide de ↑ ou ↓ jusqu'à l'obtention du chiffre de votre choix.
- 5 Procéder de même pour les autres chiffres.

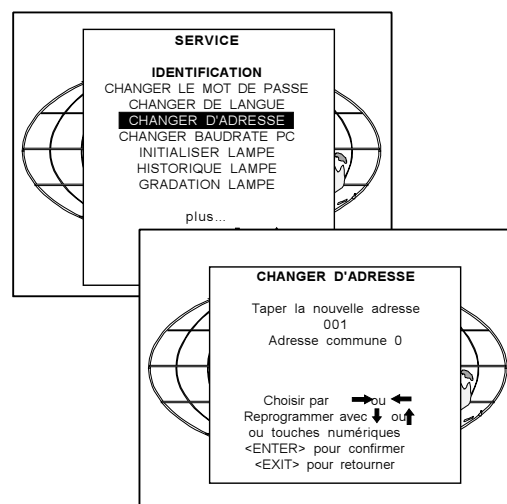

Adresse commune

Chaque projecteur répond aux commandes de toute télécommande affectée d'une des deux adresses dites communes, c'est-à-dire 0 ou 1.

Comment changer l'adresse utilisée en commun:

- 1 Sélectionner *Adresse commune* à l'aide de ↑ ou ↓.
- 2 Appuyer sur **ENTER** pour basculer entre 0 et 1.

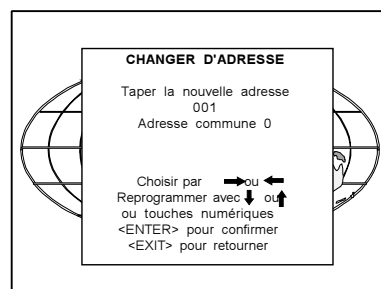

L'option Changer le débit binaire

Il existe 8 vitesses de transmission entre le projecteur et un micro-ordinateur (un PC ou un MAC). Le réglage de la vitesse du débit binaire peut s'opérer par voie ligicielle. Procéder comme suit.

- 1 Le sous-menu *Service* affiché, sélectionner l'option *Changer baudrate PC* à l'aide de la touche ↑ ou ↓.
- 2 Valider par **ENTER**.

Sur ce, le débit binaire existant apparaît en vidéo inverse. Les vitesses de transmission disponibles sont :

230400/115200/57600/38400/19200/9600/4800/1200

- 3 Appuyer sur la touche ↑ ou ↓ pour sélectionner le débit binaire de votre choix.
- 4 Valider par **ENTER**.

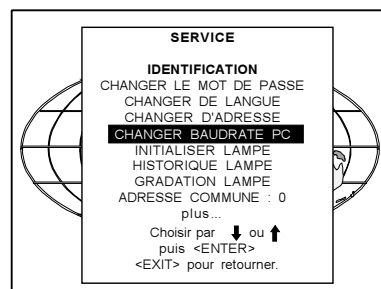

L'option Remise à zéro de la lampe

Cette option de R.À.Z. est réservée aux changements de lampe.

Le cas échéant, le projecteur renvoie le message d'alerte *Risque d'électrocution*.

Faisons remarquer que le remplacement de la lampe ne doit être effectué que par un personnel qualifié.

Si vous n'êtes pas un réparateur agréé, appuyer sur **EXIT** !

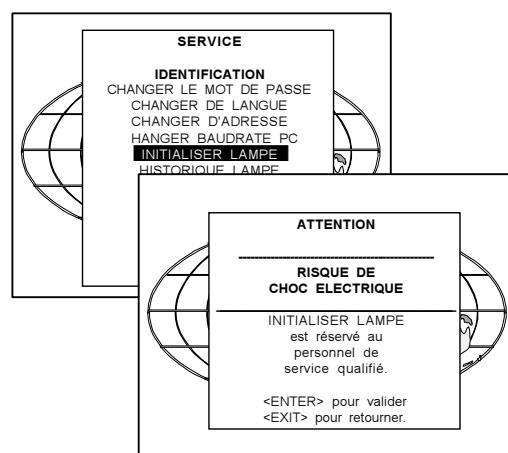

L'option Compteur d'heures de la lampe

Pour obtenir un aperçu des heures de fonctionnement de la lampe, procéder comme suit.

- 1 Sélectionner *Historique lampe* à l'aide de ↑ ou ↓.
- 2 Valider par **ENTER**.

Sur ce, un aperçu des heures de fonctionnement de la lampe ainsi que son numéro de série apparaît. Une petite flèche s'affiche à gauche de la lampe existante.

3. Pour retourner au sous-menu *Service*, appuyer sur **EXIT**.

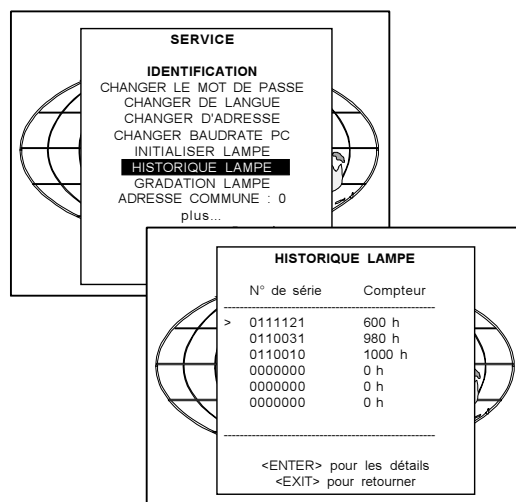

L'option Gradation d'intensité de la lampe

Pour régler la gradation de la lampe, procéder comme suit.

- 1 Le sous-menu *Service* affiché, sélectionner l'option *Gradation lampe* à l'aide de la touche ↑ ou ↓.
- 2 Appuyer sur **ENTER**.
- 3 Sélectionner le mode de votre choix à l'aide de la touche ← ou → de la télécommande et valider par **ENTER**.

Remarque : au démarrage, la lampe du projecteur est réglée sur son intensité maximale.

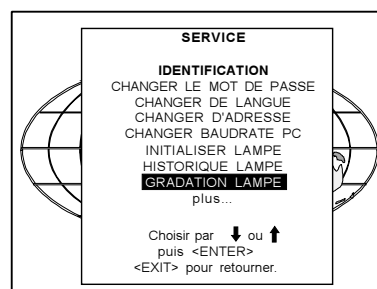

L'option Logo BARCO

Le logiciel permet l'affichage flottant en permanence du logo BARCO, soit en mode *toujours visible*, soit en arrière-plan.

Pour faire apparaître le logo BARCO ou pour en modifier un réglage, procéder comme suit.

- 1 Le sous-menu *Service* affiché, sélectionner l'option *Logo BARCO* à l'aide de la touche ↑ ou ↓.
- 2 Valider par **ENTER**.

Les réglages existants s'affichent. Le menu offre trois commutateurs et une commande de déplacement.

ÉTAT [OUI/NON]

OUI : Le logo BARCO apparaît à l'écran.

NON : Le logo BARCO n'apparaît pas à l'écran.

ARRIÈRE-PLAN [OUI/NON]

OUI : Le logo BARCO logo est inversé : logo sur fond noir.

NON : Le logo BARCO ne s'affiche pas en vidéo inverse (pas de fond).

DÉPLACEMENT

Les touches fléchées ← ou →, ↑ ou ↓ vous permettent de positionner le logo à votre guise.

RACCOURCI-CLAVIER [TEXTE/NON]

NON : Aucun raccourci-clavier n'est affecté à l'affichage du logo BARCO.

TEXTE : La touche **TEXT** disposée sur la télécommande vous permet d'afficher ou d'effacer le logo BARCO (pour peu que le mode d'exploitation soit actif).

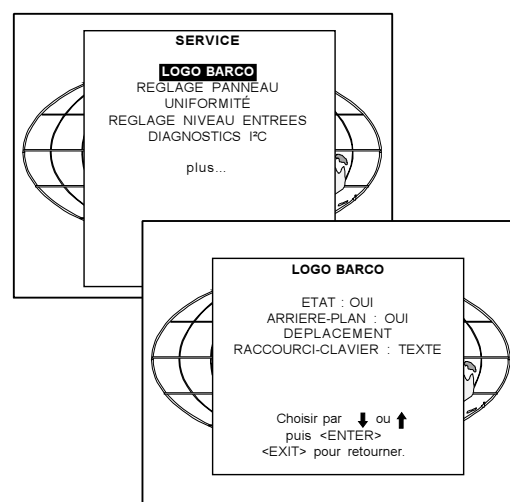

L'option Paramétrer le panneau

Rappel : Toute modification à ces réglages peut gravement diminuer les performances du projecteur !

De manière générale, ces paramètres — pré-réglés d'usine — ne nécessitent aucun ajustage, sauf en cas de remplacement du panneau.

Le cas échéant, le projecteur renvoie le message d'alerte *Risque d'électrocution*.

Le remplacement de la lampe ne doit être effectué que par un personnel qualifié.

Si vous n'êtes pas un réparateur agréé, appuyer sur **EXIT** !

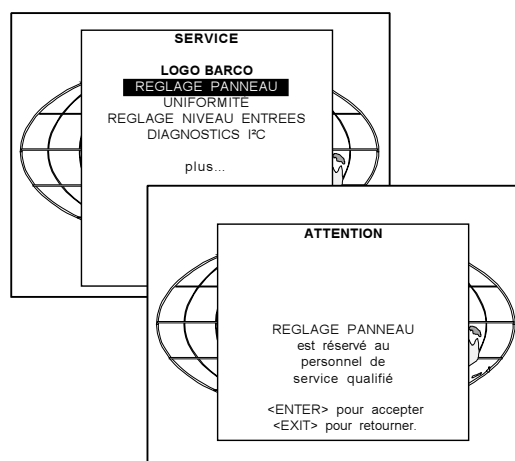

L'option Uniformité

Rappel: Toute modification à ces réglages peut gravement diminuer les performances du projecteur.

À la sélection de l'option *Uniformité* le projecteur renvoie le message d'alerte *Le réglage Uniformité ne doit être effectué que par un personnel qualifié.*

Si vous n'êtes pas un réparateur agréé, appuyer sur EXIT.

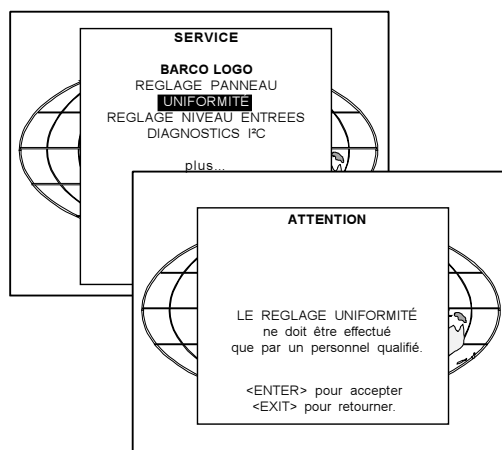

L'option Réglage du niveau des entrées

Rappel : Toute modification à ces réglages peut gravement diminuer les performances du projecteur !

À la sélection de cette option, le projecteur renvoie le message d'alerte *Le réglage du niveau des entrées ne doit être effectué que par un personnel qualifié.*

Si vous n'êtes pas un réparateur agréé, appuyer sur EXIT !

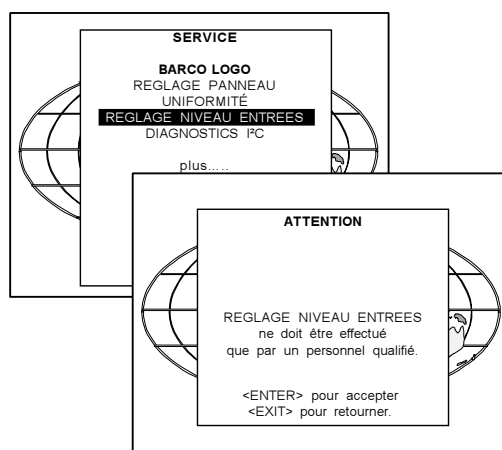

L'option Diagnostics I²C

Cette option est un contrôle attestant du bon fonctionnement des circuits intégrés à commande I²C.

- 1 Le sous-menu *Service* affiché, sélectionner l'option *plus...* à l'aide des touches **↑** ou **↓**.
- 2 Valider par **ENTER**.
- 3 Sélectionner l'option *Diagnostics I²C* à l'aide de la touche **↑** ou **↓**.
- 4 Valider par **ENTER**.

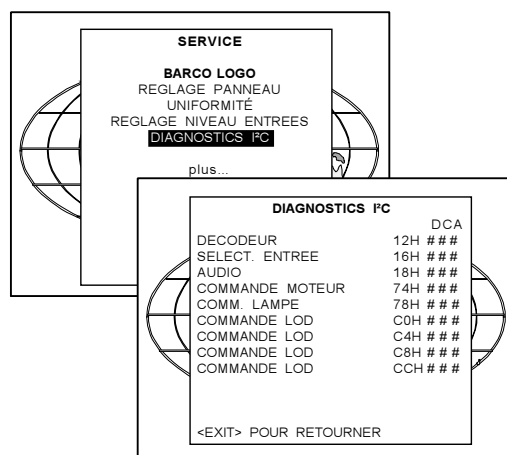

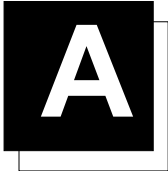

MODES D'AFFICHAGE D'USINE

MODE (NOM)	RÉSOLUTION	FVERT Hz	FHOR kHz	FPIX MHz	PTOT	PACT	LTOT	LACT
8514_A	1024 X 384I	43,479	35,522	44,900	1264	1024	409	384
CGA	640 X 200	59,924	15,700	14,318	912	640	262	200
COMPUSC4	1024 X 480I	29,945	30,694	39,779	1296	1024	512	480
ED	735 X 480	59,943	31,470	28,638	910	735	525	480
EGA	640 X 350	59,702	21,851	16,257	744	640	366	350
EWS_50	1280 X 1024	50,000	52,350	87,948	1680	1280	1047	1024
EWS_60	1280 X 1024	60,000	63,900	107,352	1680	1280	1065	1024
EWS_60V	1280 X 1024	60,282	63,657	110,000	1728	1280	1056	1024
EWS_72	1280 X 1024	72,000	76,968	130,076	1690	1280	1069	1024
EWS_75	1280 X 1024	75,025	79,976	135,000	1688	1280	1066	1024
FMR	640 X 400I	42,323	36,440	28,570	784	640	431	400
FMT0_2	640 X 400	55,370	24,370	21,056	864	640	440	400
HDMAC	1252 X 570I	25,020	31,250	39,125	1252	1024	625	570
INTER_GR	1184 X 886	67,170	61,796	92,941	1504	1184	920	886
MAC_2	640 X 480	66,667	35,000	30,240	864	640	525	480
MAC_3	512 X 384	60,147	24,480	15,667	640	512	407	384
MAC_4	560 X 384	60,147	24,480	17,234	704	560	407	384
MAC_5	512 X 342	60,158	22,259	15,670	704	512	370	342
MAC_6	832 X 624	74,546	49,722	57,280	1152	832	667	624
MAC_7	1024 X 768	74,907	60,150	80,000	1330	1024	803	768
MAC_LC	640 X 480	66,619	34,975	31,338	896	640	525	480
MAC_POR	640 X 870	74,996	68,846	57,280	832	640	918	870
MUSE	1172 X 518I	30,000	33,750	37,125	1172	1024	563	518
MXGA_60	1152 X 864	60,000	54,540	60,000	1456	1152	909	864
MXGA_70	1152 X 864	70,000	63,630	94,500	1480	1152	909	864
MXGA_75	1152 X 864	75,000	67,500	75,000	1600	1152	900	864
MXGA_80	1152 X 864	80,000	76,640	80,000	1440	1152	958	864
MXGA_85	1152 X 864	85,000	77,055	121,5	1576	1152	907	864
VIDEO525	1302 X 239I	29,970	15,734	32,207	1302	1024	263	239
VIDEO625	1024 X 278I	25,000	15,625	31,984	1310	1024	313	278
PAM500	640 X 400	60,000	26,400	22,810	864	640	440	400
PAM800	1120 X 375I	44,936	36,443	50,000	1372	1120	406	375

Mode : Nom du fichier contenant les réglages

Résolution : Résolution de l'image affichée. L'image est de type entrelacée, lorsque la valeur est suivie de la lettre I.

FVERT Hz : Fréquence verticale de la source vidéo

FHOR kHz : Fréquence horizontale de la source vidéo

FPIX MHz : Fréquence des points

PTOT : Total des points d'une ligne horizontale

PACT : Points actifs d'une ligne horizontale

LTOT : Total des lignes dans une trame

LACT : Lignes actives dans une trame

Supplément A : modes d'affichage d'usine

NAME	RESOLUTION	FVERT Hz	FHOR kHz	FPIX MHz	PTOT	PACT	LTOT	LACT
PC98_1	640 X 400	56,416	24,823	21,050	848	640	440	400
PC98_2	1120 X 375I	39,994	32,835	47,840	1457	1120	411	375
PC98_3	1120 X 750	60,000	50,000	78,569	1571	1120	833	750
S1152_66	1152 X 900	66,004	61,846	94,500	1528	1152	937	900
S1152_76	1152 X 900	76,637	71,809	108,000	1504	1152	937	900
SDI_625	675 X 2781	25,000	15,625	13,500	864	720	313	278
SDI_525	675 X 2401	29,970	15,734	13,500	858	720	263	240
SG_60_1	1280 X 1024	60,000	63,900	107,352	1680	1280	1065	1024
SG_60_2	1024 X 768	60,000	48,780	64,390	1320	1024	813	768
SG_60_3	960 X 680	60,000	43,200	54,432	1260	960	720	680
SUNNEWS67	1280 X 1024	67,189	71,691	117,000	1632	1280	1067	1024
SUNNEWS76	1280 X 1024	76,107	81,130	135,000	1664	1280	1066	1024
SUNXGA60	1024 X 768	59,984	48,287	64,125	1328	1024	805	768
SUNXGA70	1024 X 768	70,041	56,596	74,250	1312	1024	808	768
SUNXGA77	1024 X 768	77,069	62,040	84,375	1360	1024	805	768
SUP_MAC	1024 X 768	60,000	48,780	63,999	1312	1024	813	768
SVGA_56V	800 X 600	56,250	35,156	36,000	1024	800	625	600
SVGA_60V	800 X 600	60,317	37,879	40,000	1056	800	628	600
SVGA_72V	800 X 600	72,084	48,080	50,003	1040	800	667	600
SVGA_75	800 X 600	75,000	46,875	75,000	1056	800	625	600
SVGA_85	800 X 600	85,000	53,635	56,250	1048	800	631	600
SVGA_100	800 X 600	100,000	62,800	100,000	1056	800	628	600
VGA_72V	640 X 480	72,800	37,856	31,496	832	640	520	480
VGA_GR	640 X 480	59,941	31,469	25,175	800	640	525	480
VGA_TXT	720 X 400	70,087	31,469	28,322	900	720	449	400
VGA75ISO	640 X 480	75,000	39,375	31,500	800	640	525	480
XGA_60	1024 X 768	60,000	48,360	64,996	1344	1024	806	768
XGA_70	1024 X 768	70,000	57,050	78,044	1368	1024	815	768
XGA_70V	1024 X 768	69,705	56,182	74,610	1328	1024	806	768
XGA_72	1024 X 768	71,955	58,140	80,000	1376	1024	808	768
XGA_75	1024 X 768	75,781	61,080	86,000	1408	1024	806	768
XGA75_GS	1024 X 768	74,534	59,701	79,284	1328	1024	801	768
XGA_85	1024X768	85,000	68,680	94,500	1376	1024	808	768
XGA_100	1024X768	100,000	80,800	100,000	1368	1024	808	768

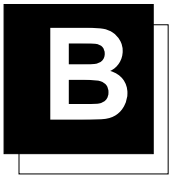

LES OPTIQUES

Nettoyer la lentille

Afin d'éviter d'endommager le revêtement optique et la lentille, les présentes instructions vous révéleront toutes les informations nécessaires à l'entretien de lentilles. Respecter scrupuleusement les instructions données ci-dessous.

Commencer par dépoussiérer la lentille au moyen d'un gaz dépoussiérant ioniseur. **Ne jamais utiliser de nettoyeurs liquides !**

Le kit de lentille contient une chiffonnette *Toraysee™*.

Procéder comme suit.

1. Essuyer impérativement les lentilles avec une chiffonnette **propre** type *Toraysee™*.
2. Essuyer dans un seul sens. Éviter tous va-et-vient, faute de quoi les particules abrasives risquent d'abîmer le revêtement de la lentille.
3. Pour éviter les problèmes de contamination, ne pas laisser les chiffonnettes dans une pièce exposée aux courants d'air ni dans une poche de blouse de chimiste.
4. En présence de taches lors du nettoyage, changer de chiffonnette. Veiller à ce que les chiffonnettes soient toujours exemptes de graisse et de poussières.
5. Ne pas utiliser d'adoucisseur de linge lors du lavage des chiffonnettes lors du séchage.
6. Ne jamais utiliser de nettoyeurs liquides sous risque de détérioration prématurée de la chiffonnette.

Référence des chiffonnettes *Toraysee™* : R379058.

Les chiffonnettes *Toraysee™* se prêtent par excellence au nettoyage de quasi tout type de lentille.

Lentilles

QFD(1.27:1)	R9840400
QFD(2.5:1)	R9840290
QFD(1.4-2.1:1)	R9840380
QFD(2.1-3.0:1)	R9840390
QFD(3.5-4.5:1)	R9840060
QFD(4.5-6.0:1)	R9840100
QFD(7:1)	R9840410

Voici les formules permettant de calculer la distance spectateur/écran.

QFG(1.27:1)	Mètre	$PD = 1.29 \times SW - 0.0195 + 0.00276/SW$
	Pouce	$PD = 1.29 \times SW - 0.77 + 42.78/SW$

QFG(2.5:1)	Mètre	$PD = 1.324 \times SW - 0.065 + 0.0297/SW$
	Pouce	$PD = 1.324 \times SW - 0.77 + 46.03/SW$

QFD(1.4-2.1:1)	Mètre	$PD_{min} = 1.44 \times SW + 0.0287 - 0.022/SW$
		$PD_{max} = 2.20 \times SW - 0.01 + 0.02/SW$
	Pouce	$PD_{min} = 1.44 \times SW + 1.3 - 34.10/SW$
		$PD_{max} = 2.20 \times SW - 0.39 + 31.0/SW$

QFD(2.1-3.0:1)	Mètre	$PD_{min} = 2.13 \times SW - 0.10 + 0.056/SW$
		$PD_{max} = 2.90 \times SW + 0.10 - 0.0745/SW$
	Pouce	$PD_{min} = 2.13 \times SW - 0.39 + 86.80/SW$
		$PD_{max} = 2.90 \times SW + 0.39 - 115.47/SW$

QFD(3.5-4.5:1)	Mètre	$PD_{min} = 3.374 \times SW - 0.115 + 0.0575/SW$
		$PD_{max} = 4.433 \times SW - 0.133 + 0.0556/SW$
	Pouce	$PD_{min} = 3.374 \times SW - 4.53 + 89.12/SW$
		$PD_{max} = 4.433 \times SW - 5.24 + 86.18/SW$

QFD(4.5-6.0:1)	Mètre	$PD_{min} = 4.29 \times SW - 0.02 + 0.0009/SW$
		$PD_{max} = 5.86 \times SW + 0.15 + 0.0121/SW$
	Pouce	$PD_{min} = 4.29 \times SW - 0.79 + 1.395/SW$
		$PD_{max} = 5.86 \times SW + 5.91 + 18.755/SW$

Visiter notre site Web <http://www.barco.com/projecti/cusserv/index.htm> pour le calcul de la distance de projection.

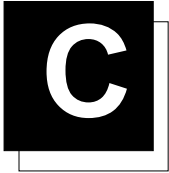

NUMÉROS DE SOURCE 81 - 86 ET 91-96

Projecteur sans aucun périphérique 800 branché

Remarquons que ces numéros n'indiquent pas les entrées physiques. Pour stocker ces numéros, créer un fichier d'ajustage supplémentaire. Ce fichier peut contenir plusieurs réglages. Voici ci-après le tableau de correspondance entre les sources 1 - 6 et 91 - 96 ou entre 1 - 6 et 81 - 86.

Entrée de source 1	No. de source 1	fichier A
	No. de source 81	fichier A'
	No. de source 91	fichier A''
Entrée de source 2	No. de source 2	fichier B
	No. de source 82	fichier B'
	No. de source 92	fichier B''
Entrée de source 3	No. de source 3	fichier C
	No. de source 83	fichier C'
	No. de source 93	fichier C''
	•	
	•	
Entrée de source 6	No. de source 6	fichier F
	No. de source 86	fichier F'
	No. de source 96	fichier F''

Pour créer un second ou un troisième fichier pour les sources 1-6, procéder comme suit.

- 1 Sélectionner la source (un chiffre entre 1 et 6).
- 2 Sélectionner le numéro de source correspondant (entre 81 et 86 ou 91 et 96), à l'aide des touches numériques de la télécommande.
- 3 Accéder au menu du *Mode réglage* et choisir un fichier. Si nécessaire, modifier ce fichier à votre guise.
- 4 Sauver le fichier et quitter le menu *Mode réglage*.

Projecteur sur lequel est branché un périphérique 800

Les numéros de source 91 - 99

Remarquons que ces numéros n'indiquent pas les entrées physiques. Pour stocker ces numéros, créer un fichier d'ajustage supplémentaire. Le cas échéant, ce fichier peut contenir plusieurs réglages. Voici ci-après le tableau de correspondance entre les sources 1-9 du périphérique 800, et 91 - 99.

Entrée de source 1	No. de source 1	fichier A
	No. de source 91	fichier A'
Entrée de source 2	No. de source 2	fichier B
	No. de source 92	fichier B'
Entrée de source 3	No. de source 3	fichier C
	No. de source 93	fichier C'
	•	
	•	
Entrée de source 9	No. de source 9	fichier I
	No. de source 99	fichier I'

Suivre la même procédure que celle donnée pour les projecteurs sans aucun périphérique 800 branché.

Les numéros de source 81-86

Valable à condition qu'aucune entrée ne soit branchée sur un des slots 81-86 d'un RCVDS05.

Les numéros de source 81-86 correspondent aux entrées physiques 1-6 du projecteur.

Mettons cela en évidence sur un exemple : pour sélectionner le slot 1 du projecteur, taper le numéro de source 81.

Voici ci-après le tableau de correspondance entre les sources 1-6 d'un projecteur sur lequel est branché un périphérique type 800.

Source du slot 1	No. de source 81
Source du slot 2	No. de source 82
Source du slot 3	No. de source 83
Source du slot 4	No. de source 84
Source du slot 5	No. de source 85
Source du slot 6	No. de source 86

Free Manuals Download Website

<http://myh66.com>

<http://usermanuals.us>

<http://www.somanuals.com>

<http://www.4manuals.cc>

<http://www.manual-lib.com>

<http://www.404manual.com>

<http://www.luxmanual.com>

<http://aubethermostatmanual.com>

Golf course search by state

<http://golfingnear.com>

Email search by domain

<http://emailbydomain.com>

Auto manuals search

<http://auto.somanuals.com>

TV manuals search

<http://tv.somanuals.com>