

EN

ES

FR

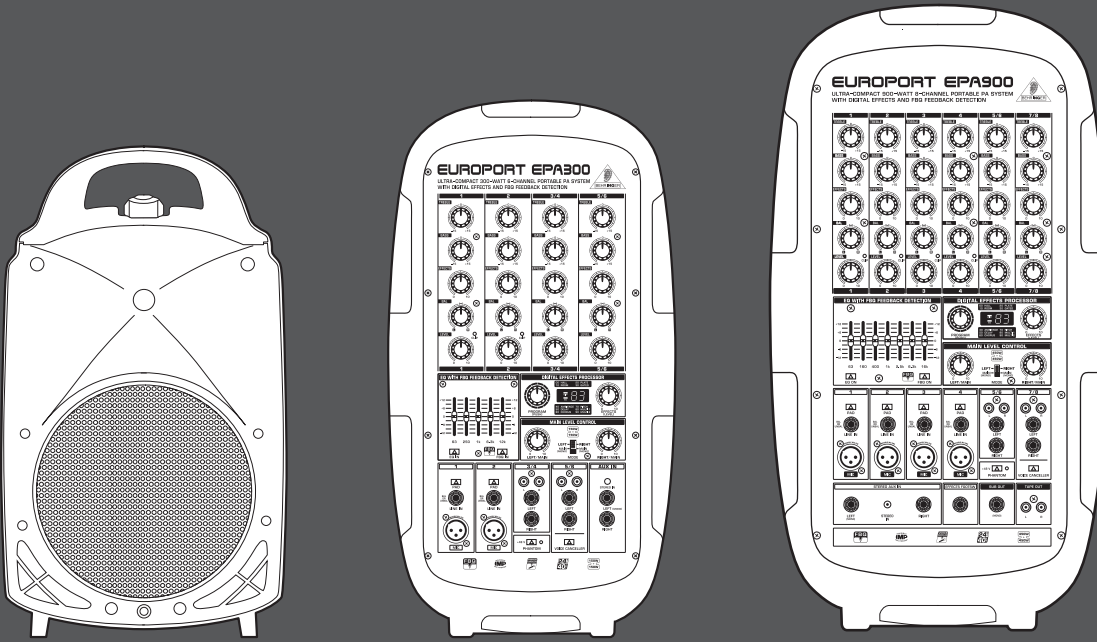

## Quick Start Guide

Check out [behringer.com](http://behringer.com) for expanded Owner Manuals



# EUROPORT EPA300/EPA900

Ultra-Compact 300/900-Watt 6/8-Channel Portable PA System with Digital Effects and FBQ Feedback Detection

[behringer.com](http://behringer.com)



EN

## EN Important Safety Instructions



Terminals marked with this symbol carry electrical current of sufficient magnitude to constitute risk of electric shock. Use only high-quality commercially-available speaker cables with ¼" TS plugs pre-installed. All other installation or modification should be performed only by qualified personnel.



This symbol, wherever it appears, alerts you to the presence of uninsulated dangerous voltage inside the enclosure - voltage that may be sufficient to constitute a risk of shock.



This symbol, wherever it appears, alerts you to important operating and maintenance instructions in the accompanying literature. Please read the manual.



**Caution**  
To reduce the risk of electric shock, do not remove the top cover (or the rear section). No user serviceable parts inside. Refer servicing to qualified personnel.



**Caution**  
To reduce the risk of fire or electric shock, do not expose this appliance to rain and moisture. The apparatus shall not be exposed to dripping or splashing liquids and no objects filled with liquids, such as vases, shall be placed on the apparatus.



**Caution**  
These service instructions are for use by qualified service personnel only. To reduce the risk of electric shock do not perform any servicing other than that contained in the operation instructions. Repairs have to be performed by qualified service personnel.

1. Read these instructions.
2. Keep these instructions.
3. Heed all warnings.
4. Follow all instructions.
5. Do not use this apparatus near water.
6. Clean only with dry cloth.
7. Do not block any ventilation openings. Install in accordance with the manufacturer's instructions.
8. Do not install near any heat sources such as radiators, heat registers, stoves, or other apparatus (including amplifiers) that produce heat.

9. Do not defeat the safety purpose of the polarized or grounding-type plug. A polarized plug has two blades with one wider than the other. A grounding-type plug has two blades and a third grounding prong. The wide blade or the third prong are provided for your safety. If the provided plug does not fit into your outlet, consult an electrician for replacement of the obsolete outlet.

10. Protect the power cord from being walked on or pinched particularly at plugs, convenience receptacles, and the point where they exit from the apparatus.

11. Use only attachments/accessories specified by the manufacturer.



12. Use only with the cart, stand, tripod, bracket, or table specified by the manufacturer, or sold with the apparatus. When a cart is used, use caution when moving the cart/apparatus combination to avoid

injury from tip-over.

13. Unplug this apparatus during lightning storms or when unused for long periods of time.

14. Refer all servicing to qualified service personnel. Servicing is required when the apparatus has been damaged in any way, such as power supply cord or plug is damaged, liquid has been spilled or objects have fallen into the apparatus, the apparatus has been exposed to rain or moisture, does not operate normally, or has been dropped.

15. The apparatus shall be connected to a MAINS socket outlet with a protective earthing connection.

16. Where the MAINS plug or an appliance coupler is used as the disconnect device, the disconnect device shall remain readily operable.



## Legal Disclaimer

Technical specifications and appearance are subject to change without notice. The information contained herein is correct at the time of printing. All trademarks are the property of their respective owners. MUSIC Group accepts no liability for any loss which may be suffered by any person who relies either wholly or in part upon any description, photograph or statement contained herein. Colors and specifications may vary slightly from product. BEHRINGER products are sold through authorized dealers only. Distributors and dealers are not agents of MUSIC Group and have absolutely no authority to bind MUSIC Group by any express or implied undertaking or representation. This manual is copyrighted. No part of this manual may be reproduced or transmitted in any form or by any means, electronic or mechanical, including photocopying and recording of any kind, for any purpose, without the express written permission of Red Chip Company Ltd.

ALL RIGHTS RESERVED.  
© 2010 Red Chip Company Ltd.  
Trident Chambers, Wickhams Cay, P.O. Box 146,  
Road Town, Tortola, British Virgin Islands

## Limited Warranty

### § 1 Warranty

1 This limited warranty is valid only if you purchased the product from a BEHRINGER authorized dealer in the country of purchase. A list of authorized dealers can be found on BEHRINGER's website behringer.com under "Where to Buy", or you can contact the BEHRINGER office closest to you.

2 MUSIC Group\* warrants the mechanical and electronic components of this product to be free of defects in material and workmanship if used under normal operating conditions for a period of one (1) year from the original date of purchase (see the Limited Warranty terms in § 4 below), unless a longer minimum warranty period is mandated by applicable local laws. If the product shows any defects within the specified warranty period and that defect is not excluded under § 4, MUSIC Group shall, at its discretion, either replace or repair the product using suitable new or reconditioned product or parts. In case MUSIC Group decides to replace the entire product, this limited warranty shall apply to the replacement product for the remaining initial warranty period, i.e., one (1) year (or otherwise applicable minimum warranty period) from the date of purchase of the original product.

3 Upon validation of the warranty claim, the repaired or replacement product will be returned to the user freight prepaid by MUSIC Group.

4 Warranty claims other than those indicated above are expressly excluded.

PLEASE RETAIN YOUR SALES RECEIPT. IT IS YOUR PROOF OF PURCHASE COVERING YOUR LIMITED WARRANTY. THIS LIMITED WARRANTY IS VOID WITHOUT SUCH PROOF OF PURCHASE.

### § 2 Online registration

Please do remember to register your new BEHRINGER equipment right after your purchase at behringer.com under "Support" and kindly read the terms and conditions of our limited warranty carefully. Registering your purchase and equipment with us helps us process your repair claims quicker and more efficiently. Thank you for your cooperation!

### § 3 Return materials authorization

1 To obtain warranty service, please contact the retailer from whom the equipment was purchased. Should your BEHRINGER dealer not be located in your vicinity, you may contact the BEHRINGER distributor for your country listed under "Support" at behringer.com. If your country is not listed, please check if your problem can be dealt with by our "Online Support" which may also be found under "Support" at behringer.com. Alternatively, please submit an online warranty claim at behringer.com BEFORE returning the product. All inquiries must be accompanied by a description of the problem and the serial number of the product. After verifying the product's warranty eligibility with the original sales receipt, MUSIC Group will then issue a Return Materials Authorization ("RMA") number.

2 Subsequently, the product must be returned in its original shipping carton, together with the return authorization number to the address indicated by MUSIC Group.

3 Shipments without freight prepaid will not be accepted.

### § 4 Warranty Exclusions

1 This limited warranty does not cover consumable parts including, but not limited to, fuses and batteries. Where applicable, MUSIC Group warrants the valves or meters contained in the product to be free from defects in material and workmanship for a period of ninety (90) days from date of purchase.

2 This limited warranty does not cover the product if it has been electronically or mechanically modified in any way. If the product needs to be modified or adapted in order to comply with applicable technical or safety standards on a national or local level, in any country which is not the country for which the product was originally developed and manufactured, this modification/adaptation shall not be considered a defect in materials or workmanship. This limited warranty does not cover any such modification/adaptation, regardless of whether it was carried out properly or not. Under the terms of this limited warranty, MUSIC Group shall not be held responsible for any cost resulting from such a modification/adaptation.

3 This limited warranty covers only the product hardware. It does not cover technical assistance for hardware or software usage and it does not cover any software products whether or not contained in the product. Any such software is provided "AS IS" unless expressly provided for in any enclosed software limited warranty.

4 This limited warranty is invalid if the factory-applied serial number has been altered or removed from the product.

5 Free inspections and maintenance/repair work are expressly excluded from this limited warranty, in particular, if caused by improper handling of the product by the user. This also applies to defects caused by normal wear and tear, in particular, of faders, crossfaders, potentiometers, keys/buttons, guitar strings, illuminants and similar parts.

6 Damage/defects caused by the following conditions are not covered by this limited warranty:

- improper handling, neglect or failure to operate the unit in compliance with the instructions given in BEHRINGER user or service manuals;
- connection or operation of the unit in any way that does not comply with the technical or safety regulations applicable in the country where the product is used;
- damage/defects caused by acts of God/Nature (accident, fire, flood, etc) or any other condition that is beyond the control of MUSIC Group.

7 Any repair or opening of the unit carried out by unauthorized personnel (user included) will void the limited warranty.

8 If an inspection of the product by MUSIC Group shows that the defect in question is not covered by the limited warranty, the inspection costs are payable by the customer.

9 Products which do not meet the terms of this limited warranty will be repaired exclusively at the buyer's expense. MUSIC Group or its authorized service center will inform the buyer of any such circumstance. If the buyer fails to submit a written repair order within 6 weeks after notification, MUSIC Group will return the unit C.O.D. with a separate invoice for freight and packing. Such costs will also be invoiced separately when the buyer has sent in a written repair order.

10 Authorized BEHRINGER dealers do not sell new products directly in online auctions. Purchases made through an online auction are on a "buyer beware" basis. Online auction confirmations or sales receipts are not accepted for warranty verification and MUSIC Group will not repair or replace any product purchased through an online auction.

### § 5 Warranty transferability

This limited warranty is extended exclusively to the original buyer (customer of authorized retail dealer) and is not transferable to anyone who may subsequently purchase this product. No other person (retail dealer, etc.) shall be entitled to give any warranty promise on behalf of MUSIC Group.

### § 6 Claim for damage

Subject only to the operation of mandatory applicable local laws, MUSIC Group shall have no liability to the buyer under this warranty for any consequential or indirect loss or damage of any kind. In no event shall the liability of MUSIC Group under this limited warranty exceed the invoiced value of the product.

### § 7 Limitation of liability

This limited warranty is the complete and exclusive warranty between you and MUSIC Group. It supersedes all other written or oral communications related to this product. MUSIC Group provides no other warranties for this product.

### § 8 Other warranty rights and national law

1 This limited warranty does not exclude or limit the buyer's statutory rights as a consumer in any way.

2 The limited warranty regulations mentioned herein are applicable unless they constitute an infringement of applicable mandatory local laws.

3 This warranty does not detract from the seller's obligations in regard to any lack of conformity of the product and any hidden defect.

### § 9 Amendment

Warranty service conditions are subject to change without notice. For the latest warranty terms and conditions and additional information regarding MUSIC Group's limited warranty, please see complete details online at behringer.com.

\* MUSIC Group Macao Commercial Offshore Limited of Rue de Pequim No. 202-A, Macau Finance Centre 9/J, Macau, including all MUSIC Group companies

EN

## ES Instrucciones de seguridad





 Las terminales marcadas con este símbolo transportan corriente eléctrica de magnitud suficiente como para constituir un riesgo de descarga eléctrica. Utilice solo cables de altavoz de alta calidad con clavijas TS de 6,3 mm pre-instaladas (puede adquirirlos en comercios especializados en audio). Cualquier otra instalación o modificación debe ser realizada únicamente por un técnico cualificado.

 Este símbolo, siempre que aparece, le advierte de la presencia de voltaje peligroso sin aislar dentro de la caja; este voltaje puede ser suficiente para constituir un riesgo de descarga.

 Este símbolo, siempre que aparece, le advierte sobre instrucciones operativas y de mantenimiento que aparecen en la documentación adjunta. Por favor, lea el manual.

 **Atención**  
Para reducir el riesgo de descarga eléctrica, no quite la tapa (o la parte posterior). No hay piezas en el interior del equipo que puedan ser reparadas por el usuario. Si es necesario, póngase en contacto con personal cualificado.

 **Atención**  
Para reducir el riesgo de incendio o descarga eléctrica, no exponga este aparato a la lluvia, humedad o alguna otra fuente que pueda salpicar o derramar algún líquido sobre el aparato. No coloque ningún tipo de recipiente para líquidos sobre el aparato.

 **Atención**  
Las instrucciones de servicio deben llevarlas a cabo exclusivamente personal cualificado. Para evitar el riesgo de una descarga eléctrica, no realice reparaciones que no se encuentren descritas en el manual de operaciones. Las reparaciones deben ser realizadas exclusivamente por personal cualificado.

1. Lea las instrucciones.
2. Conserve estas instrucciones.
3. Preste atención a todas las advertencias.
4. Siga todas las instrucciones.
5. No use este aparato cerca del agua.
6. Limpie este aparato con un paño seco.
7. No bloquee las aberturas de ventilación. Instale el equipo de acuerdo con las instrucciones del fabricante.

**8.** No instale este equipo cerca de fuentes de calor tales como radiadores, acumuladores de calor, estufas u otros aparatos (incluyendo amplificadores) que puedan producir calor.

**9.** No elimine o deshabilite nunca la conexión a tierra del aparato o del cable de alimentación de corriente. Un enchufe polarizado tiene dos polos, uno de los cuales tiene un contacto más ancho que el otro. Una clavija con puesta a tierra dispone de tres contactos: dos polos y la puesta a tierra. El contacto ancho y el tercer contacto, respectivamente, son los que garantizan una mayor seguridad. Si el enchufe suministrado con el equipo no concuerda con la toma de corriente, consulte con un electricista para cambiar la toma de corriente obsoleta.

**10.** Coloque el cable de suministro de energía de manera que no pueda ser pisado y que esté protegido de objetos afilados. Asegúrese de que el cable de suministro de energía esté protegido, especialmente en la zona de la clavija y en el punto donde sale del aparato.

**11.** Use únicamente los dispositivos o accesorios especificados por el fabricante.



**12.** Use únicamente la carretilla, plataforma, trípode, soporte o mesa especificados por el fabricante o suministrados junto con el equipo. Al transportar el equipo, tenga cuidado para evitar

daños y caídas al tropezar con algún obstáculo.

**13.** Desenchufe el equipo durante tormentas o si no va a utilizarlo durante un periodo largo.

**14.** Confíe las reparaciones únicamente a servicios técnicos cualificados. La unidad requiere mantenimiento siempre que haya sufrido algún daño, si el cable de suministro de energía o el enchufe presentaran daños, se hubiera derramado un líquido o hubieran caído objetos dentro del equipo, si el aparato hubiera estado expuesto a la humedad o la lluvia, si ha dejado de funcionar de manera normal o si ha sufrido algún golpe o caída.

**15.** Al conectar la unidad a la toma de corriente eléctrica asegúrese de que la conexión disponga de una unión a tierra.

**16.** Si el enchufe o conector de red sirve como único medio de desconexión, éste debe ser accesible fácilmente.



## Negación Legal

Las especificaciones técnicas y la apariencia de este aparato están sujetas a cambios sin previo aviso. La información contenida en este documento es correcta hasta la fecha de su impresión. Todas las marcas registradas son propiedad de sus respectivos dueños. MUSIC Group no acepta ningún tipo de responsabilidad por posibles daños y perjuicios sufridos por cualquier persona que se haya basado completamente o en parte en las descripciones, fotografías o explicaciones que aparecen en este documento. Los colores y especificaciones técnicas pueden variar ligeramente de un producto a otro. Los productos BEHRINGER son comercializados únicamente a través de distribuidores oficiales. Los distribuidores y mayoristas no son agentes de MUSIC Group, por lo que no están autorizados a conceder ningún tipo de contrato o garantía que obligue a MUSIC Group de forma expresa o implícita. Este manual está protegido por las leyes del copyright. Este manual no puede ser reproducido o transmitido, ni completo ni en parte, por ningún tipo de medio, tanto si es electrónico como mecánico, incluyendo el fotocopiado o registro de cualquier tipo y para cualquier fin, sin la autorización expresa y por escrito de Red Chip Company Ltd.

RESERVADOS TODOS LOS DERECHOS.  
© 2010 Red Chip Company Ltd.  
Trident Chambers, Wickhams Cay, P.O. Box 146,  
Road Town, Tortola, British Virgin Islands

## Garantía

### § 1 Garantía

1 Esta garantía limitada solo es válida si ha adquirido este producto en un distribuidor autorizado BEHRINGER en el país de compra. Puede encontrar un listado de los distribuidores autorizados en la página web de BEHRINGER (behringer.com) dentro de la sección "Donde comprar", o poniéndose en contacto con el centro BEHRINGER más cercano a Vd.

2 MUSIC Group\* garantiza que todas las piezas mecánicas y electrónicas de este aparato no tienen ningún defecto ni en materiales ni en mano de obra bajo condiciones de uso normales durante un periodo de un (1) año desde la fecha de compra original (vea más adelante el punto § 4 de esta garantía limitada), salvo que alguna normativa local obligue a un periodo mínimo de garantía superior. Si este aparato da muestras de cualquier tipo de avería, que no esté excluido de acuerdo al punto § 4 siguiente, dentro del periodo de garantía especificado, MUSIC Group podrá, a su propio criterio, sustituir o reparar el aparato usando para ello tanto piezas nuevas como recicladas. En el caso de que MUSIC Group decida sustituir el aparato completo, esta garantía limitada será aplicable a la unidad de sustitución durante el tiempo restante de la garantía inicial, es decir, un (1) año (o el mínimo legal aplicable de acuerdo a normativas locales) desde la fecha de compra del aparato original.

3 Una vez que sea aceptada una reclamación en periodo de garantía, el aparato reparado o sustituido será devuelto por MUSIC Group al usuario a portes pagados.

4 No será aceptada ninguna reclamación en periodo de garantía por motivos y cauces distintos a los indicados en este documento.

CONSERVE SU RECIBO DE COMPRA O FACTURA, DADO QUE ESO SUPONE SU PRUEBA DE COMPRA DE CARA A LA GARANTIA LIMITADA. ESTA GARANTIA LIMITADA QUEDARA ANULADA SI NO DISPONE DE PRUEBA DE COMPRA.

### § 2 Registro online

Después de la compra, no olvide registrar su nuevo aparato BEHRINGER dentro del apartado "Support" de nuestra página web, behringer.com y leer completamente los términos y condiciones de nuestra garantía limitada. El registrar su compra y los datos de este aparato nos ayudará a procesar cualquier reclamación de una forma más rápida y eficaz. ¡Gracias por su cooperación!

### § 3 Autorización de retorno de material

1 Para que este aparato pueda ser reparado deberá ponerse en contacto con el comercio en el que adquirió este aparato. En el caso de que no exista un distribuidor BEHRINGER en las inmediaciones, puede ponerse en contacto con el distribuidor BEHRINGER de su país, que encontrará dentro del apartado "Support" de nuestra página web behringer.com. En caso de que su país no aparezca en ese listado, acceda a la sección "Online Support" (que también encontrará dentro del apartado "Support" de nuestra página web) y compruebe si su problema aparece descrito y solucionado allí.

De forma alternativa, envíenos a través de la página web behringer.com una solicitud online de soporte en periodo de garantía ANTES de devolvernos el aparato. Cualquier consulta o reclamación debe ir acompañada por una descripción del problema y por el número de serie del aparato. Una vez que hayamos verificado que el aparato se encuentra dentro del periodo de garantía a través del recibo de compra original, MUSIC Group le remitirá un número de autorización de devolución de aparatos ("RMA").

2 Posteriormente, deberá devolvernos el aparato dentro de su embalaje original, junto con el número de autorización que le haya sido facilitado, a la dirección indicada por MUSIC Group.

3 No será aceptado ningún envío a portes debidos.

### § 4 Exclusiones de esta garantía

1 Esta garantía limitada no cubre ningún tipo de consumible incluyendo, pero sin limitación alguna, los fusibles y las pilas. En aquellos países en los que sea aplicable, MUSIC Group garantiza que las válvulas y medidores de este aparato están libres de defectos en materiales y mano de obra durante un periodo de noventa (90) días desde la fecha de compra.

2 Esta garantía limitada no cubrirá el producto si ha sido electrónica o mecánicamente modificado de cualquier forma. Si este aparato debe ser modificado o adaptado de cara a cumplir con cualquier standard técnico o de seguridad aplicable para su país o región, en países distintos a los que este aparato haya sido fabricado o diseñado originalmente, dicha modificación/adaptación no será considerada un defecto en materiales o mano de obra. Esta garantía limitada no cubrirá por tanto tal tipo de modificación/adaptación, tanto si es realizada por un técnico especialista como si no. De acuerdo a los términos de esta garantía limitada, MUSIC Group no será responsable de los gastos producidos por ese tipo de modificación/adaptación.

3 Esta garantía limitada cubre solo el hardware o producto físico. No cubre por tanto la asistencia técnica en cuanto a uso del producto o del software ni tampoco ningún producto de software tanto si está contenido en el propio aparato como si es externo. Cualquier tipo de software es suministrado "TAL COMO ES" salvo que se indique expresamente otra cosa en la garantía limitada del software.

4 Esta garantía limitada quedará anulada si el número de serie asignado en fábrica ha sido modificado o eliminado del producto.

5 Esta garantía excluye expresamente cualquier tipo de revisión gratuita y o trabajo de mantenimiento/ reparación, en concreto, todas aquellas producidas por un uso incorrecto o inadecuado del aparato por parte del usuario. Esto también se aplica a aquellos defectos producidos por el uso y desgaste normales, en especial de los faders, crossfaders, potenciómetros, teclas, cuerdas de guitarra, pilotos y piezas similares.

6 Los daños/averías ocasionados por las siguientes condiciones NO quedan cubiertos por esta garantía limitada:

- uso incorrecto o inadecuado, negligente o el uso de este aparato sin cumplir con lo indicado en las instrucciones facilitadas por BEHRINGER en los manuales;
- la conexión o uso de este aparato en cualquier sistema o forma que no cumpla con las normas técnicas o de seguridad aplicables en el país en el que sea usado este aparato;
- los daños/averías producidos por desastres naturales/fenómenos atmosféricos (accidentes, incendios, inundaciones) o cualquier otra situación que quede fuera del control de MUSIC Group.

7 La reparación de este aparato o la apertura de su carcasa por cualquier persona no autorizada (incluyendo el propio usuario) anulará esta garantía limitada.

8 En caso de que un examen de este aparato por parte de MUSIC Group demuestre que el defecto o avería en cuestión no queda cubierto por esta garantía limitada, el coste de dicha inspección deberá ser pagado por el usuario.

9 Aquellos productos que no cumplan con los términos de esta garantía limitada serán reparados EXCLUSIVAMENTE con cargo al usuario. MUSIC Group o sus servicios técnicos oficiales informarán al usuario en caso de que se produzca esa circunstancia. Si el usuario no remite una autorización de reparación por escrito en las 6 semanas siguientes a nuestra notificación, MUSIC Group devolverá la unidad a portes debidos, junto con una factura por los gastos. En caso de que el usuario haya remitido la autorización de reparación, esos costes también le serán facturados aparte.

10 Los distribuidores autorizados BEHRINGER no venden productos nuevos a través de sistemas de subastas online. Los compradores que accedan a este tipo de subastas se harán responsables plenamente de esas compras. Las confirmaciones o recibos de compras de subastas online no son válidas como verificaciones de garantía, por lo que MUSIC Group no reparará ni sustituirá ningún producto que haya sido adquirido a través de este tipo de sistemas.

### § 5 Transferibilidad de la garantía

Esta garantía limitada es aplicable únicamente al comprador original (comprador a través de distribuidor minorista autorizado) y no es transferible a terceras personas que puedan comprar este aparato al comprador original. Ninguna persona (comercio minorista, etc.) está autorizada a ofrecer ningún otro tipo de garantía en nombre de MUSIC Group.

### § 6 Reclamaciones

Con las limitaciones propias de las normativas y leyes locales aplicables, MUSIC Group no será responsable de cara al comprador por el daño emergente, lucro cesante o daños y perjuicios de cualquier tipo. Bajo ningún concepto la responsabilidad de MUSIC Group por esta garantía limitada sobrepasará el valor de este producto de acuerdo a la factura.

### § 7 Limitación de responsabilidades

Esta garantía limitada es la única y exclusiva garantía entre Vd. y MUSIC Group. Esta garantía sustituye a cualquier otra comunicación verbal o escrita relacionada con este aparato. MUSIC Group no ofrece ninguna otra garantía relativa a este producto.

### § 8 Otros derechos de garantías y Leyes nacionales

- 1 Esta garantía limitada no excluye ni limita los derechos legales propios del comprador como tal.
- 2 Los puntos de esta garantía limitada y mencionados aquí son aplicables salvo en el caso de que supongan la infracción de cualquier legislación local aplicable.
- 3 Esta garantía no limita la obligación del vendedor en lo relativo a la conformidad de este aparato de acuerdo a las leyes y las responsabilidades por vicios ocultos.

### § 9 Notas finales

Las condiciones de este servicio de garantía están sujetas a cambios sin previo aviso. Si quiere consultar los términos y condiciones de garantía actualizados, así como información adicional sobre la garantía limitada de MUSIC Group, consulte todos los detalles online en la página web behringer.com.

\* MUSIC Group Macao Commercial Offshore Limited of Rue de Pequim No. 202-A, Macau Finance Centre 9/J, Macau, incluidas todas las empresas MUSIC Group

## FR Consignes de sécurité



Les points repérés par ce symbole portent une tension électrique suffisante pour constituer un risque d'électrocution. Utilisez uniquement des câbles d'enceintes de haute qualité disponibles dans les points de vente avec les connecteurs Jack mono 6,35 mm déjà installés. Toute autre installation ou modification doit être effectuée uniquement par un personnel qualifié.

Ce symbole avertit de la présence d'une tension dangereuse et non isolée à l'intérieur de l'appareil - elle peut provoquer des chocs électriques.

**Attention**  
Ce symbol signale les consignes d'utilisation et d'entre ! Tien importantes dans la documentation fournie. Lisez les consignes de sécurité du manuel d'utilisation de l'appareil.

**Attention**  
Pour éviter tout risque de choc électrique, ne pas ouvrir le capot de l'appareil ni démonter le panneau arrière. L'intérieur de l'appareil ne possède aucun élément réparable par l'utilisateur. Laisser toute réparation à un professionnel qualifié.

**Attention**  
Pour réduire les risques de feu et de choc électrique, n'exposez pas cet appareil à la pluie, à la moisissure, aux gouttes ou aux éclaboussures. Ne posez pas de récipient contenant un liquide sur l'appareil (un vase par exemple).

**Attention**  
Ces consignes de sécurité et d'entretien sont destinées à un personnel qualifié. Pour éviter tout risque de choc électrique, n'effectuez aucune réparation sur l'appareil qui ne soit décrite par le manuel d'utilisation. Les éventuelles réparations doivent être effectuées uniquement par un technicien spécialisé.

1. Lisez ces consignes.
2. Conservez ces consignes.
3. Respectez tous les avertissements.
4. Respectez toutes les consignes d'utilisation.
5. N'utilisez jamais l'appareil à proximité d'un liquide.
6. Nettoyez l'appareil avec un chiffon sec.
7. Veillez à ne pas empêcher la bonne ventilation de l'appareil via ses ouïes de ventilation. Respectez les consignes du fabricant concernant l'installation de l'appareil.

8. Ne placez pas l'appareil à proximité d'une source de chaleur telle qu'un chauffage, une cuisinière ou tout appareil dégageant de la chaleur (y compris un ampli de puissance).

9. Ne supprimez jamais la sécurité des prises bipolaires ou des prises terre. Les prises bipolaires possèdent deux contacts de largeur différente. Le plus large est le contact de sécurité. Les prises terre possèdent deux contacts plus une mise à la terre servant de sécurité. Si la prise du bloc d'alimentation ou du cordon d'alimentation fourni ne correspond pas à celles de votre installation électrique, faites appel à un électricien pour effectuer le changement de prise.

10. Installez le cordon d'alimentation de telle façon que personne ne puisse marcher dessus et qu'il soit protégé d'arêtes coupantes. Assurez-vous que le cordon d'alimentation est suffisamment protégé, notamment au niveau de sa prise électrique et de l'endroit où il est relié à l'appareil; cela est également valable pour une éventuelle rallonge électrique.

11. Utilisez exclusivement des accessoires et des appareils supplémentaires recommandés par le fabricant.



12. Utilisez exclusivement des chariots, des diables, des présentoirs, des pieds et des surfaces de travail recommandés par le fabricant ou livrés avec le produit.

Déplacez précautionneusement tout chariot ou diable chargé pour éviter d'éventuelles blessures en cas de chute.

13. Débranchez l'appareil de la tension secteur en cas d'orage ou si l'appareil reste inutilisé pendant une longue période de temps.

14. Les travaux d'entretien de l'appareil doivent être effectués uniquement par du personnel qualifié. Aucun entretien n'est nécessaire sauf si l'appareil est endommagé de quelque façon que ce soit (dommages sur le cordon d'alimentation ou la prise par exemple), si un liquide ou un objet a pénétré à l'intérieur du châssis, si l'appareil a été exposé à la pluie ou à l'humidité, s'il ne fonctionne pas correctement ou à la suite d'une chute.

15. L'appareil doit être connecté à une prise secteur dotée d'une protection par mise à la terre.



16. La prise électrique ou la prise IEC de tout appareil dénué de bouton marche/arrêt doit rester accessible en permanence.

## Déni Légal

Les caractéristiques et l'apparence sont sujettes à modifications sans préavis. Les informations ci-présentes sont correctes au moment de l'impression. Toutes les marques déposées sont la propriété de leurs propriétaires respectifs. La société MUSIC Group n'accepte aucune responsabilité dans les éventuels dommages ou pertes subis par un tiers en se basant en entier ou en partie sur les descriptions, photographies ou déclarations contenues dans ce document. Les couleurs et caractéristiques peuvent varier légèrement de celles du produit. Les produits BEHRINGER ne sont vendus que par le biais de revendeurs agréés. Les distributeurs et les revendeurs ne sont pas agents de MUSIC Group et n'ont absolument aucune autorité pour engager ou représenter la société MUSIC Group de façon implicite, explicite ou indirecte. Ce mode d'emploi est protégé par droits d'auteurs. Il est interdit de transmettre ou de copier ce mode d'emploi sous quelle forme que ce soit, par quel moyen que ce soit, électronique ou mécanique, ce qui comprend les moyens de photocopie et d'enregistrement de quelle façon que ce soit, quel que soit le but, sans la permission écrite expresse de Red Chip Company Ltd.

TOUS DROITS RÉSERVÉS.  
© 2010 Red Chip Company Ltd.  
Trident Chambers, Wickhams Cay, P.O. Box 146,  
Road Town, Tortola, Îles Vierges Britanniques

## Garantie

### § 1 Garantie

1 Cette garantie limitée n'est valide que si vous avez acheté ce produit auprès d'un revendeur BEHRINGER agréé dans le pays d'achat. Vous trouverez une liste des revendeurs agréés sur le site de BEHRINGER, à l'adresse behringer.com dans la section "Where to Buy", ou vous pouvez contacter le bureau BEHRINGER le plus proche de chez vous.

2 MUSIC Group\* garantit les composants mécaniques et électroniques de ce produit contre tout défaut matériel ou de main-d'œuvre lorsqu'il est utilisé dans des conditions normales, pendant une période de un (1) an à partir de la date d'achat (consultez le chapitre n° 4 ci-dessous), sauf si une durée de garantie plus longue est stipulée par les législations locales. En cas de défaut du produit pendant la période de garantie spécifiée (rentrant dans le cadre défini par le chapitre § 4), MUSIC Group, à sa propre discrétion, pourra décider de remplacer ou de réparer le produit en utilisant des pièces ou des produits neufs ou reconditionnés. Dans le cas où MUSIC Group déciderait de remplacer la totalité du produit, cette garantie limitée s'applique au produit de remplacement pour le restant de la période de garantie, soit une (1) année (sauf si une durée de garantie plus longue est stipulée par les législations locales) à partir de la date d'achat du produit initial.

3 Après l'acceptation de la demande de garantie, le produit remplacé ou réparé sera renvoyé au client avec le port payé par MUSIC Group.

4 Toute demande de garantie autre que celle définie par le texte ci-avant sera refusée.

CONSERVEZ VOTRE REÇU D'ACHAT. IL EST VOTRE PREUVE D'ACHAT ET PREUVE DE GARANTIE. CETTE GARANTIE LIMITÉE EST NON AVENANTE SANS PREUVE D'ACHAT.

### § 2 Enregistrement en ligne

Pensez à enregistrer votre nouveau produit BEHRINGER dès l'achat sur behringer.com dans la section "Support" et prenez le temps de lire avec attention les termes et conditions de cette garantie. L'enregistrement de votre achat et matériel nous aidera à traiter vos réparations plus rapidement et plus efficacement. Merci de votre coopération !

### § 3 Autorisation de retour de matériel

1 Pour faire jouer la garantie, contactez le revendeur auprès duquel vous avez acheté l'appareil. Si votre revendeur BEHRINGER ne se trouve pas à proximité, contactez le distributeur BEHRINGER de votre pays, dont la liste se trouve dans la section "Support" du site behringer.com. Si vous ne trouvez pas votre pays dans la liste, essayez de régler votre problème dans la section "Online Support" de la page "Support" sur le site behringer.com. Autrement, vous pouvez faire une demande de prise en charge par la garantie en ligne sur le site behringer.com AVANT de nous renvoyer le produit. Toutes les demandes doivent être accompagnées d'une description du problème et du numéro de série du produit. Après avoir vérifié la validité de la garantie par la consultation du reçu ou du bon d'achat original, MUSIC Group vous donnera un numéro d'autorisation de retour ("NAR ou RMA").

2 Le produit doit ensuite être retourné dans son emballage d'origine avec le numéro d'autorisation de retour à l'adresse indiquée par MUSIC Group.

3 Seuls les paquets dont le port a été acquitté seront acceptés.

### § 4 Exclusions de garantie

1 Cette garantie limitée ne couvre pas les consommables et/ou pièces jetables comme, par exemple, les fusibles et les piles. Dans les cas possibles, MUSIC Group garantit les lampes ou afficheurs contenus dans le produit contre tout défaut de pièce ou de main d'œuvre pour une période de quatre-vingt-dix (90) jours à partir de la date d'achat.

2 Cette garantie limitée ne couvre pas le produit s'il a été modifié de façon électronique ou mécanique. Si le produit doit être modifié ou adapté pour être compatible avec une législation locale ou nationale relative à la sécurité ou aux normes techniques, dans un pays qui n'est pas le pays pour lequel le produit a été prévu et fabriqué à l'origine, cette modification/adaptation ne sera pas considérée comme un défaut de pièce ou de main d'œuvre. Cette garantie limitée ne couvre pas ces modifications/adaptations, qu'elles aient été réalisées correctement ou non. Selon les termes de cette garantie limitée, MUSIC Group ne pourra pas être tenu responsable des coûts issus de telles modifications/adaptations.

3 Cette garantie limitée ne couvre que l'aspect matériel du produit. Elle ne couvre pas l'assistance technique liée à l'utilisation d'un matériel ou d'un logiciel et ne couvre aucun produit logiciel fourni ou non avec le produit. Les logiciels sont fournis "TEL QUEL" à moins que le logiciel ne soit expressément fourni avec sa propre garantie.

4 Cette garantie limitée n'est pas valide si le numéro de série appliqué en usine a été modifié ou supprimé du produit.

5 Les inspections gratuites et les travaux de maintenance/réparation sont totalement exclus de cette garantie, notamment, si le problème vient d'une mauvaise manutention ou de l'utilisation du produit par l'utilisateur. Cette exclusion s'applique également aux défauts et pannes liés par l'usure normale, C'est en particulier le cas des Faders, Crossfaders, potentiomètres, touches/boutons, cordes d'instrument de musique, témoins lumineux et toutes pièces ou éléments similaires.

6 Les dommages/pannes causés par les conditions suivantes ne sont pas couverts par la garantie :

- Mauvaise manutention ou entretien, négligence ou non respect de l'utilisation du produit selon les instructions données dans le mode d'emploi ou le guide d'entretien BEHRINGER.
- Connexion ou utilisation de l'appareil d'une façon ne correspondant pas aux procédures ou législations de sûreté ou techniques applicables dans le pays où le produit a été vendu.
- Dommages/pannes causés par l'acte de Dieu ou de la Nature (accident, incendie, inondation, etc.) ou toute autre condition au-delà du contrôle de MUSIC Group.

7 Toute réparation ou ouverture du boîtier réalisée par un personnel non agréé (ce qui comprend l'utilisateur) annule immédiatement la garantie.

8 Si une inspection du produit réalisée par MUSIC Group indique que la panne ou le défaut en question n'est pas couvert par la garantie, les coûts d'inspection seront à la charge du client.

9 Les produits qui ne sont pas pris en charge par les termes de cette garantie seront réparés à la charge de l'acheteur. MUSIC Group ou ses centres de réparation agréés informeront l'acheteur de telles circonstances. Si l'acheteur ne soumet pas un formulaire de réparation écrit dans les 6 semaines suivant la notification, MUSIC Group renverra le produit à vos frais avec une facture séparée pour les frais de port et d'emballage. Ces coûts seront également facturés séparément une fois que l'acheteur a envoyé sa demande écrite de réparation.

10 Les revendeurs BEHRINGER agréés ne vendent pas de produits neufs directement dans les enchères en ligne. Les achats réalisés dans les enchères en ligne sont laissés à l'entière responsabilité et aux risques de l'acheteur. Les preuves d'achat issues de ventes aux enchères en ligne ne sont pas acceptées comme vérification ou preuve d'achat et MUSIC Group ne réparera et ne remplacera pas les produits achetés aux enchères en ligne.

### § 5 Transfert de garantie

Cette garantie limitée est attribuée uniquement à l'acheteur initial (client d'un revendeur agréé). Elle n'est pas transférable aux personnes suivantes qui achètent le produit. Personne n'est autorisé (revendeur, etc.) à donner une promesse de garantie de la part de MUSIC Group.

### § 6 Réparation de dommages

Sujet uniquement aux lois locales applicables, MUSIC Group ne peut pas être tenu responsable auprès de l'acheteur, par cette garantie, d'aucun dommage ou d'aucune perte indirecte liée à l'utilisation du produit. La responsabilité de MUSIC Group ne peut en aucun cas, même dans le cadre de la garantie, dépasser la valeur du produit indiquée sur la facture d'achat.

### § 7 Limitation de responsabilité

Cette garantie limitée telle que présentée dans cette page représente la seule garantie contractuelle entre vous et MUSIC Group. Elle annule et remplace tous les autres moyens de communication écrits ou oraux liés à ce produit. MUSIC Group ne fournit aucune garantie pour ce produit.

### § 8 Autres droits et lois nationales

1 Cette garantie limitée n'exclue pas ou ne limite en aucune façon les droits statutaires de l'acheteur en tant que consommateur.

2 Les réglementations de la garantie limitée mentionnées dans ces pages ne sont applicables que dans le cadre des lois locales.

3 Cette garantie n'exempt pas le vendeur de ses obligations de respect de conformité du produit aux législations locales et de prise en charge des défauts cachés.

### § 9 Amendements

Les conditions de cette garantie sont sujettes à modification sans préavis. Pour obtenir les conditions de garantie les plus récentes ainsi que toute autre information relative à la garantie des produits MUSIC Group, consultez le site Internet behringer.com.

\* MUSIC Group Macao Commercial Offshore Limited de la Rue de Pequim, n° 202-A, Macau Finance Centre 9/J, Macau, y compris toutes MUSIC Group sociétés

# EUROPORT EPA300/EPA900 Set-up

## Step 1: Set-up

### Paso 1: Conexión

### Étape 1 : Mise en œuvre

- 1** Release the top latch beneath the carrying handle.  
Suelte el seguro superior que está detrás del asa de transporte.

Ouvrez le verrouillage supérieur sous la poignée de transport.

- 2** Release the side latches by pressing and then lifting them.  
Suelte los seguros laterales pulsándolos y separándolos.

Ouvrez les fermetures latérales en appuyant dessus et en les tirant.

- 3** Remove the speakers and place them in appropriate locations.  
Separe los altavoces y colóquelos en las posiciones adecuadas.

Retirez les enceintes et placez-les où vous le souhaitez.

- 4** Stand the mixer upright. (Make sure the included speaker cables can reach both speakers.)  
Coloque la mesa de mezclas en posición vertical. (Asegúrese de que los cables de altavoz incluidos llegan a ambos altavoces).

Placez le mélangeur en position debout (veillez à ce que les câbles d'enceintes soient assez longs pour arriver jusqu'au mélangeur).

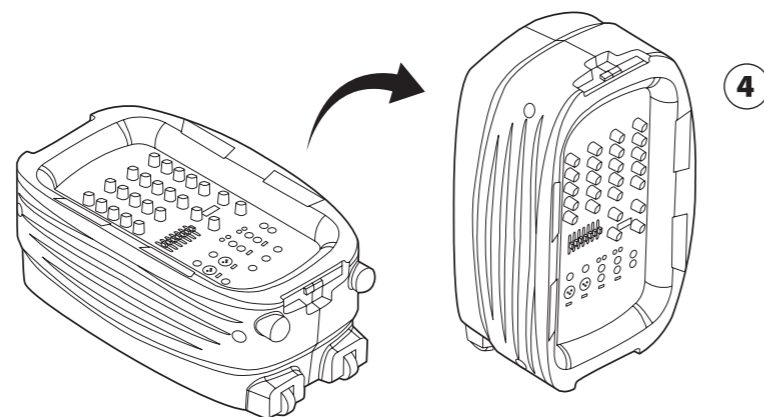
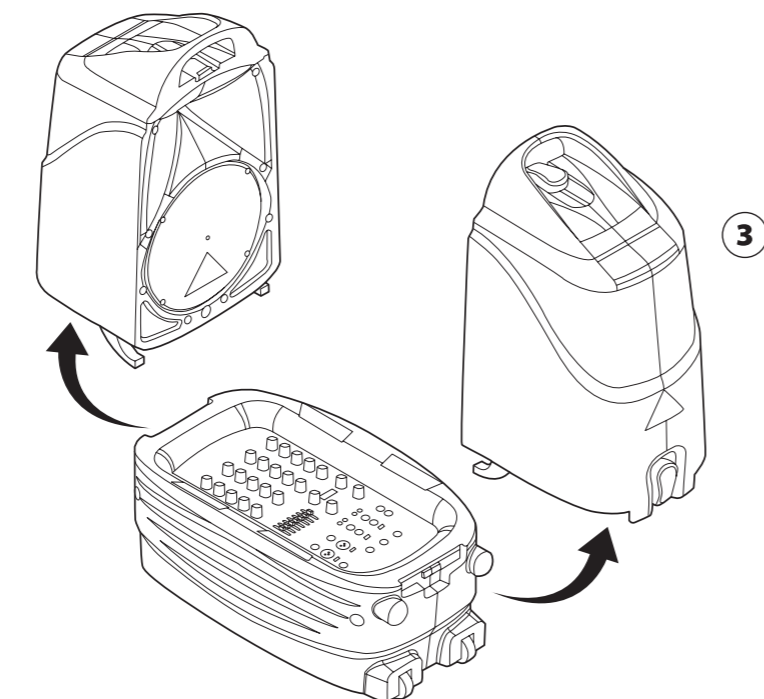
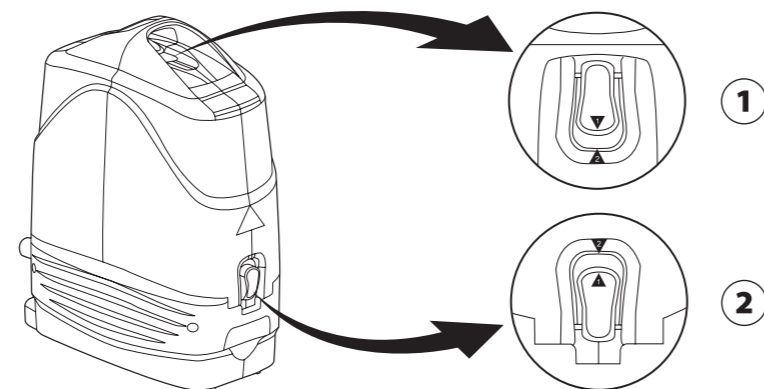

"EPA900 (EPA300 does not include roller wheels)"

"EPA900 (el EPA300 no incluye ruedecillas)"

"EPA900 (le EPA300 ne possède pas de roulettes)"

Recommended speaker placement, left and right

Colocación recomendada para los altavoces, izquierda y derecha

Position conseillée des enceintes, à gauche et à droite

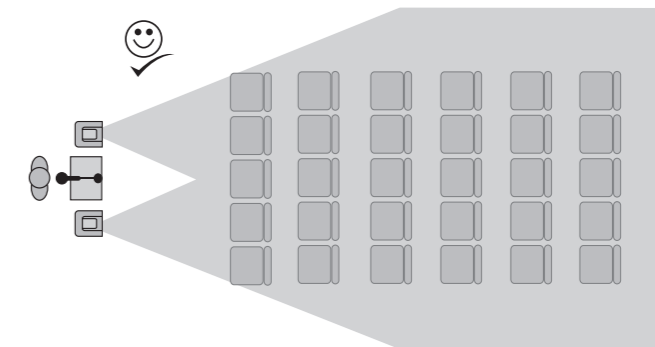

Recommended speaker placement, left and right angled

Colocación recomendada para los altavoces, izquierda y derecha con un cierto ángulo

Position conseillée des enceintes, à gauche et à droite, avec un angle, vers le public

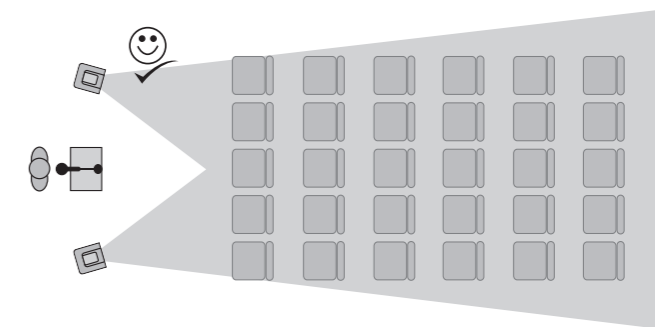

Speaker placement, not recommended

Colocación NO recomendada para los altavoces

Position déconseillée des enceintes



Recommended speaker height

Altura recomendada para los altavoces

Hauteur conseillée des enceintes

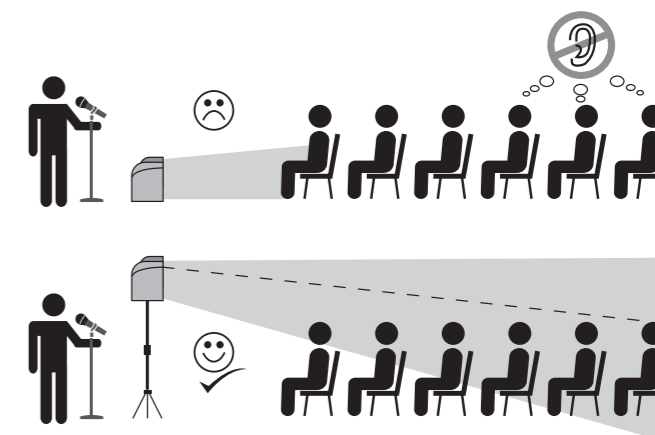

# EUROPORT EPA300/EPA900 Controls

## Step 2: Controls

## Paso 2: Controles

## Etape 2 : Réglages

**BAL** knob positions each channel in the stereo field.

El mando **BAL** le permite ajustar la posición de cada canal dentro del campo stereo.

Le bouton **BAL** positionne le signal de la voie dans le champ stéréo du mixage général.

**EFFECTS** knob determines how much of each channel's signal goes to the DIGITAL EFFECTS PROCESSOR.

El mando **EFFECTS** determina la cantidad de señal de cada canal que es enviada al DIGITAL EFFECTS PROCESSOR.

Le bouton **EFFECTS** détermine le niveau du signal de chaque voie affecté au PROCESSEUR D'EFFETS NUMÉRIQUES.

**EQ KNOBS** adjust the high and low frequencies for each channel.

Los mandos **EQ** ajustan las frecuencias graves y agudas de cada canal.

Les **BOUTTONS D'ÉGALISATION** permettent de modifier la réponse dans les basses et hautes fréquences de chaque voie.

**LEVEL** knob adjusts the volume of the individual channel in the overall mix.

El mando **LEVEL** le permite ajustar el volumen de cada uno de los canales individuales en la mezcla global.

Le bouton **LEVEL** règle le volume de la voie dans le mixage général.

**CLIP** LED lights when the input signal overloads the channel.

El piloto **CLIP** se ilumina cuando la señal de entrada sobrecarga el canal.

La Led **CLIP** s'allume lorsque le signal sature la voie.

### EPA300/EPA900

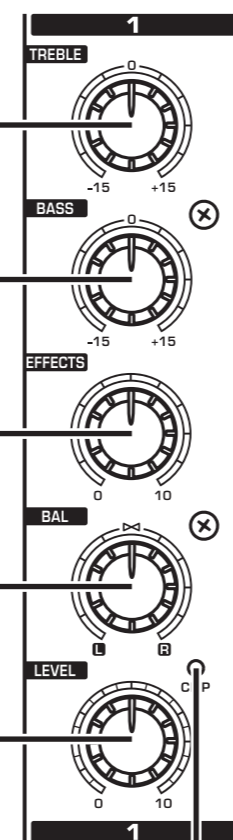

**GRAPHIC EQ** adjusts specific frequencies in the sound spectrum.

El **EQ GRAFICO** le permite ajustar frecuencias concretas dentro del espectro sonoro.

Les curseurs **GRAPHIC EQ** accentuent/atténuent les fréquences dans le spectre sonore.

**EQ ON** button activates the GRAPHIC EQ.

El botón **EQ ON** activa el ecualizador gráfico.

La touche **EQ ON** active/désactive l'ÉGALISEUR GRAPHIQUE.

**FBQ ON** button activates the FBQ Feedback Detection system. The EQ IN button must also be activated for this feature to work.

El botón **FBQ ON** activa el sistema de detección de realimentación FBQ. El botón EQ IN también debe estar activado para que esta función sea operativa.

La touche **FBQ ON** active/désactive le système de détection du Larsen FBQ. La touche EQ IN doit également être activée pour bénéficier de la fonction de détection du Larsen.

**PROGRAM [PUSH]** knob controls the effects settings. Rotate this knob to scroll through effects patches, and push to select a patch.

El mando **PROGRAM [PUSH]** le permite controlar la configuración de efectos. Gire este mando para ir pasando por los distintos programas de efectos, y púselo para elegir un programa.

Le bouton **PROGRAM [PUSH]** contrôle les réglages d'effets. Tournez le bouton pour faire défiler les différents effets, et appuyez sur le bouton pour sélectionner l'effet.

**EFFECTS [LEVEL]** knob controls the amount of effects added to the main mix.

El mando **EFFECTS [LEVEL]** le permite controlar la cantidad de efectos que es añadida a la mezcla principal.

Le bouton **EFFECTS [LEVEL]** contrôle le niveau général des effets dans le mixage général.

**MAIN LEVEL CONTROL** adjusts the overall volume of the main mix. The MODE switch selects stereo or mono operation.

El control **MAIN LEVEL** le permite ajustar el volumen global de la mezcla principal. El interruptor MODE le permite cambiar entre funcionamiento mono o stereo.

Les boutons **LEFT/RIGHT MAIN** déterminent le volume général du mixage. Le sélecteur MODE permet de configurer le signal de sortie en mono ou en stéréo.

La unidad de efectos **DIGITAL EFFECTS PROCESSOR** añade un efecto de sonido concreto a todos los canales en los que el mando EFFECTS no esté al mínimo. Los efectos incluyen reverb, chorus, retardo y modulación de tono.

La sección **DIGITAL EFFECTS PROCESSOR** ajoute un effet aux voies dont le bouton EFFECTS n'est pas réglé au minimum. Les effets comprennent, une réverbération, un Chorus, un délai et un Pitch Shifter.

### EPA300/EPA900

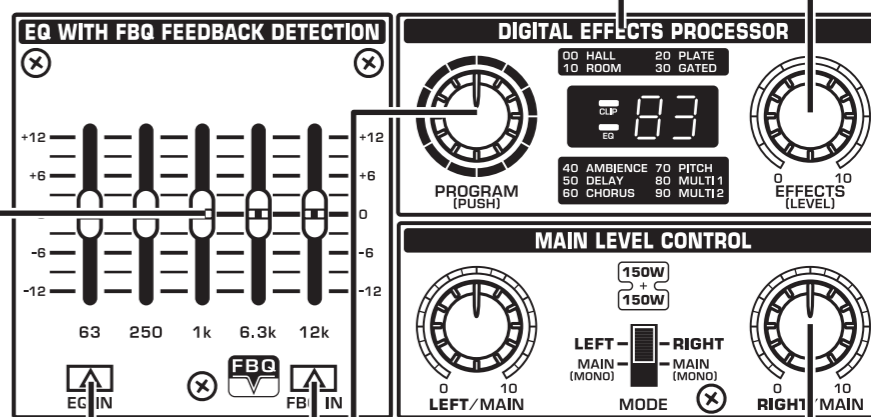

# EUROPORT EPA300/EPA900 Controls

## Step 2: Controls

### Paso 2: Controles

### Etape 2 : Réglages

**PAD** function reduces the channel input signal by 20 dB. Engage this button if the CLIP LED lights up on a channel.

La función **PAD** reduce la señal de entrada del canal en 20 dB. Pulse este botón si el piloto CLIP se ilumina en un canal.

La touche **PAD** atténue le niveau du signal d'entrée de 20 dB. Appuyez sur cette touche si la Led CLIP de la voie s'allume.

**LINE IN** jack connects instruments, CD players, sub-mixers, or other line-level sources using cables with 1/4" plugs. These jacks accept both balanced and unbalanced signals.

La toma **LINE IN** le permite la conexión de instrumentos, reproductores de CD, submezcladores u otras fuentes de nivel de línea a través de cables con clavijas de 6,3 mm. Estas tomas aceptan señales tanto balanceadas como no balanceadas.

Le Jack **LINE IN** permet la connexion d'un instrument, d'un lecteur de CD, d'un pré-mixeur, ou de toute source à niveau ligne à l'aide de câbles en Jacks 6,35 mm. Ces Jacks acceptent des signaux symétriques et asymétriques.

**STEREO CHANNELS** accept left and right sends from a single sound source using either RCA cables or 1/4" TS plugs.

Los **CANALES STEREO** aceptan los envíos izquierdo y derecho de una única fuente de sonido a través de cables con clavijas RCA o TS de 6,3 mm.

Les **VOIES STÉRÉO** acceptent les signaux gauche et droite d'une source stéréo grâce aux embases RCA ou Jack mono 6,35 mm.

**EFFECTS FOOTSW** jack connects an optional footswitch using a 1/4" TRS plug.

La toma **EFFECTS FOOTSW** le permite la conexión de una pedalera opcional por medio de una clavija TRS de 6,3 mm.

L'embase Jack 6,35 mm **EFFECTS FOOTSW** permet la connexion d'un pédalier optionnel avec une fiche Jack 6,35 mm stéréo.

**SUB OUT** jack sends the low frequencies of the main mono signal to an active subwoofer or power amplifier.

La toma **SUB OUT** le permite dar salida a las bajas frecuencias de la señal mono principal a un subwoofer activo o una etapa de potencia.

La sortie Jack **SUB OUT** transmet les basses fréquences mono du mixage principal pour la connexion d'un Subwoofer actif ou d'un amplificateur de puissance.

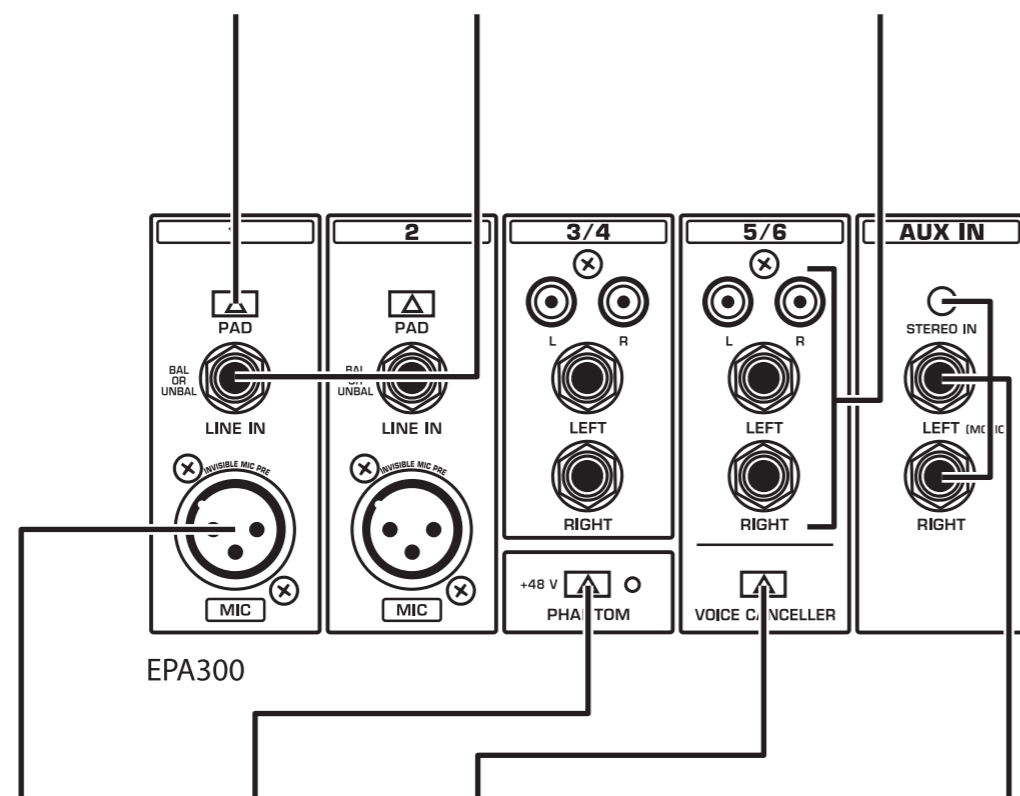

**MIC INPUT** jacks accept dynamic (handheld) or condenser microphones using XLR cables.

Las tomas **MIC INPUT** aceptan micrófonos dinámicos (manuales) o condensadores a través de cables con clavijas XLR.

Ces entrées XLR **MIC** acceptent le signal de micros dynamiques ou à condensateur.

**PHANTOM** button sends 48 V of phantom power to the MIC inputs to power condenser microphones.

El botón **PHANTOM** activa 48 V de alimentación fantasma que es enviada a las entradas INPUT para dar corriente a los micrófonos condensadores.

La touche **PHANTOM** place l'alimentation fantôme 48 V sur les entrées micro en XLR pour alimenter vos micros à condensateur.

**VOICE CANCELLER** function filters out vocal frequencies from audio plugged into EPA300 channel 5/6 or EPA900 channel 7/8, enabling your unit to act as a karaoke machine.

La función **VOICE CANCELLER** elimina las frecuencias vocales de la señal audio conectada a los canales 5/6 del EPA300 o de los canales 7/8 del EPA900, lo que le permite usar su unidad como un karaoke.

La fonction **VOICE CANCELLER** atténue les fréquences de la voix et du chant des signaux audio connectés aux entrées 5/6 de l'EPA300, ou aux entrées 7/8 de l'EPA900, vous permettant d'utiliser ce produit en karaoke.

**AUX IN** inputs route stereo signals directly into the main mix through either a single 1/8" TRS stereo plug or left and right 1/4" plugs.

Las entradas **AUX IN** le permiten rutar señales stereo directamente a la mezcla principal a través de un único conector TRS stereo de 3,5 mm o de conectores de 6,3 mm izquierdo y derecho.

Les entrées **AUX IN** affectent le signal stéréo connecté directement au mixage de sortie général, soit par l'embase mini-Jack 3,5 mm stéréo, ou par les deux embases Jack 6,35 mm Left et Right.

## EPA900

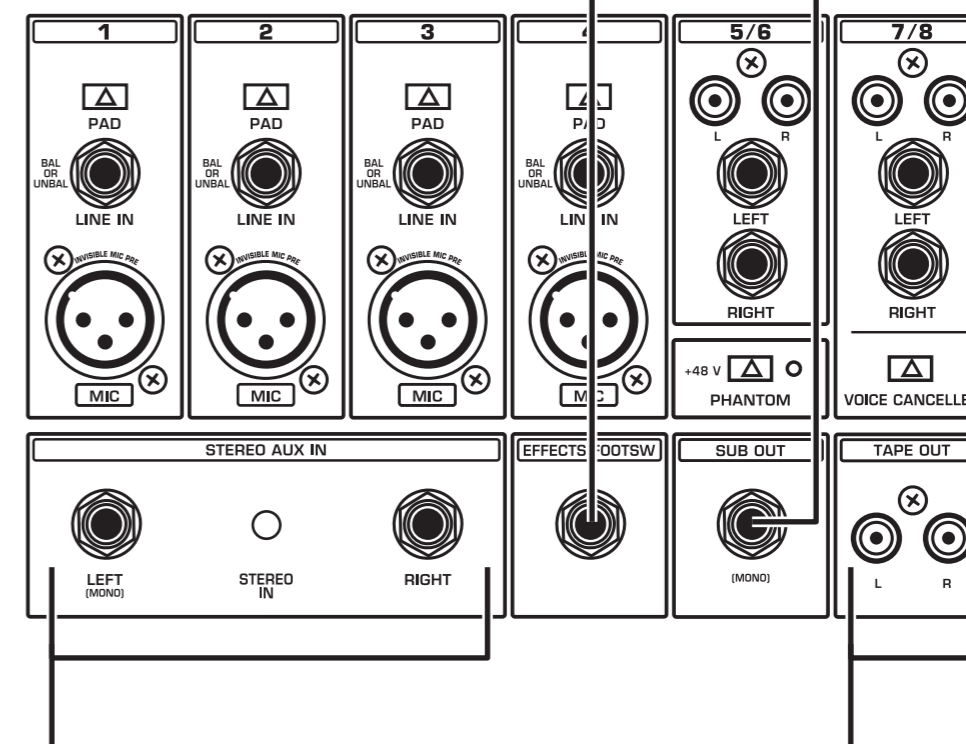

**STEREO AUX IN** inputs route stereo signals directly into the main mix through either a single 1/8" TRS stereo plug or left and right 1/4" plugs.

Las entradas **STEREO AUX IN** le permiten dar entrada a señales stereo directamente a la mezcla principal a través de un único conector TRS stereo de 3,5 mm o de conectores de 6,3 mm izquierdo y derecho.

Les entrées **STEREO AUX IN** affectent le signal stéréo connecté directement au mixage de sortie général, soit par l'embase mini-Jack 3,5 mm stéréo, ou par les deux embases Jack 6,35 mm Left et Right.

**TAPE OUT** jacks send the main mix signal out to an external recording device or another mixer.

Las tomas **TAPE OUT** permiten enviar la señal de mezcla principal a un dispositivo externo de grabación u otra mesa de mezclas.

Les sorties RCA **TAPE OUT** vous permettent de relier le mixage général à un enregistreur ou à un mélangeur externe.

# EUROPORT EPA300/EPA900 Controls

## Step 2: Controls

### Paso 2: Controles

### Etape 2 : Réglages

**SPEAKER OUTPUTS** connect to the speakers using speaker cables with ¼" plugs. DO NOT USE INSTRUMENT CABLES AND ONLY USE THE INCLUDED SPEAKERS.

Conecte las salidas **SPEAKER OUTPUTS** a lo altavoces por medio de cables de altavoz con clavijas de 6,3 mm. NO UTILICE CABLES DE INSTRUMENTO Y USE SOLO LOS ALTAVOCES INCLUIDOS.

Reliez les sorties **SPEAKER OUTPUTS** à vos enceintes à l'aide de câbles équipés de fiches Jacks 6,35 mm. VEILLEZ À UTILISER UNIQUEMENT DES CÂBLES D'ENCEINTES ET NON DES CÂBLES POUR INSTRUMENT.

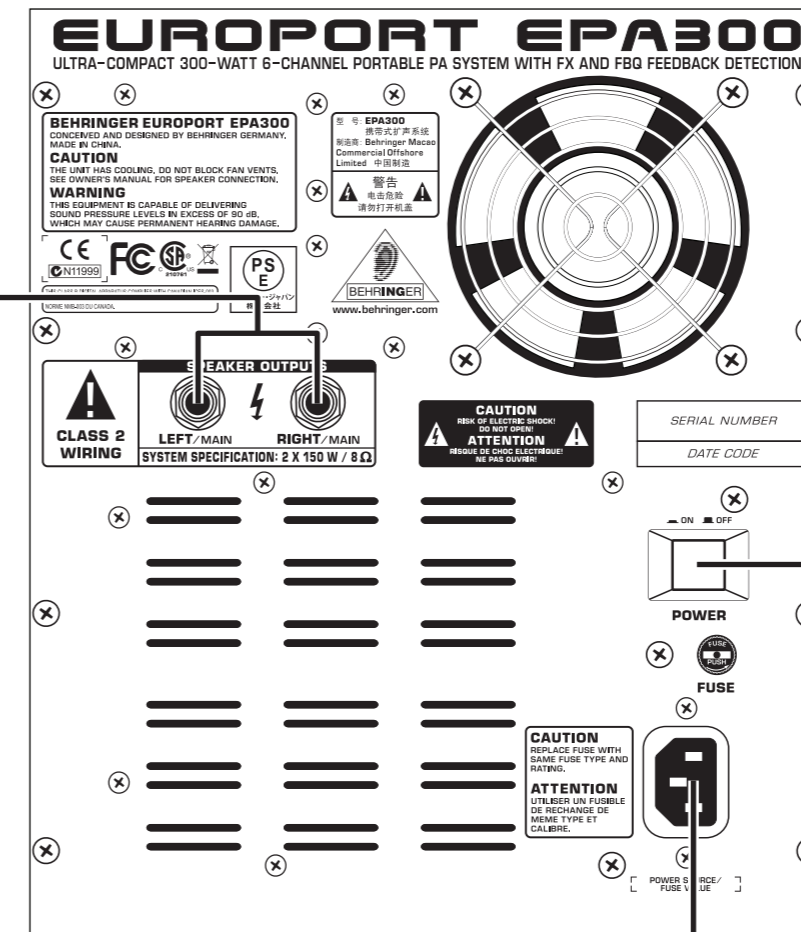

**POWER** switch turns the power to the unit on and off.

El interruptor **POWER** le permite encender y apagar la unidad.

L'interrupteur secteur **POWER** place l'appareil sous/hors tension.

**POWER SOURCE** accepts the included IEC power cable into this jack.

La **ENTRADA DE CORRIENTE** acepta el cable de alimentación IEC incluido.

L'embase secteur **POWER SOURCE** vous permet de connecter le cordon secteur IEC fourni.



# EUROPORT EPA300/EPA900 Hookup and level adjustments

## Step 3: Hookup and level adjustments

## Paso 3: Conexiones y ajustes de nivel

## Étape 3 : Connexions et réglage des niveaux

- 1** Connect the included speaker cables to the speakers and to the rear SPEAKER OUTPUTS on the mixer.

Conecte los cables de altavoz incluidos a los altavoces y a las tomas SPEAKER OUTPUTS del mezclador.

Connectez les câbles d'enceintes fournis entre les enceintes et les sorties SPEAKER OUTPUTS.

- 2** Make all the appropriate audio connections to the mixer. **Power down all external devices.**

Realice todas las conexiones audio adecuadas en el mezclador. **Apague todos los dispositivos exteriores.**

Faites toutes les connexions audio nécessaires au mélangeur. **Placez tous les équipements externes hors tension.**

- 3** Set all the channel controls as shown (TREBLE, BASS, and BAL centered; EFFECTS and LEVEL down/off).

Ajuste todos los controles de canal de la forma que le mostramos aquí (TREBLE, BASS y BAL en el centro; EFFECTS y LEVEL abajo/off).

Réglez toutes les voies comme indiqué (boutons TREBLE, BASS, et BAL au centre; EFFECTS et LEVEL au minimum).

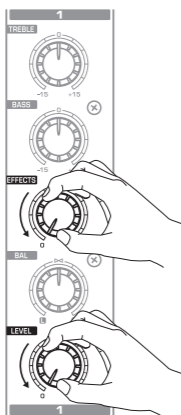

- 4** Center the GRAPHIC EQ faders. Coloque en el centro todos los faders del EQ GRAFICO.

Placez les curseurs de L'ÉGALISEUR GRAPHIQUE au centre.

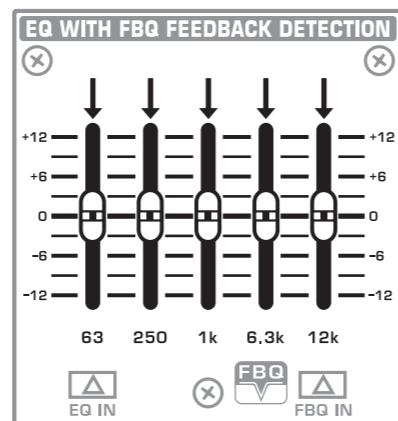

- 5** Set the MAIN LEVEL CONTROL knobs all the way down.

Coloque todos los mandos MAIN LEVEL CONTROL al mínimo.

Réglez le bouton MAIN LEVEL au minimum.

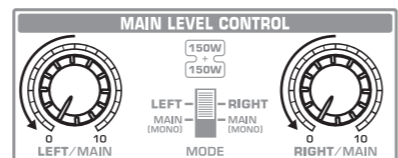

- 6** Power up all external devices. Encienda todos los dispositivos exteriores.

Placez tous les équipements externes sous tension.

- 7** Power up the EPA300 by pressing the POWER button.

Encienda el EPA300 pulsando el interruptor POWER.

Placez l'EPA300 sous tension à l'aide de l'interrupteur secteur POWER.

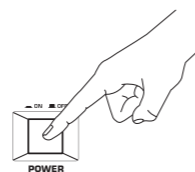

- 8** Slowly turn the MAIN LEVEL CONTROL knobs up 1/3 of the way.

Lentamente, suba los mandos MAIN LEVEL CONTROL un tercio de su recorrido.

Montez les boutons MAIN au tiers de leur course.

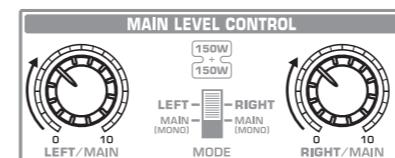

- 9** Adjust the relative levels of microphones and instruments by raising each channel's LEVEL knob.

Ajuste el nivel relativo de los micrófonos e instrumentos subiendo el mando LEVEL de cada canal.

Réglez le niveau relatif des micros et des instruments à l'aide du bouton LEVEL de chaque voie.

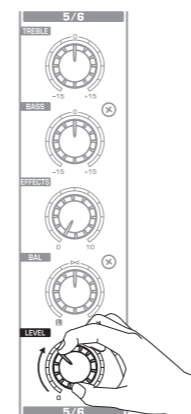

- 10** If a channel's CLIP LED lights, press the PAD button. If the PAD button is already engaged, turn the LEVEL knob down. Always use the pad button with line level inputs.

Si el piloto CLIP de un canal se ilumina, pulse su botón PAD. Si el botón PAD ya estaba activado, gire un poco hacia abajo el mando LEVEL. Utilice siempre el botón PAD con entradas de nivel de línea.

Si la Led CLIP d'une voie s'allume, appuyez sur la touche PAD. Si la touche PAD est déjà enfoncée, baissez le bouton LEVEL. Utilisez toujours la touche Pad avec les signaux à niveau ligne.

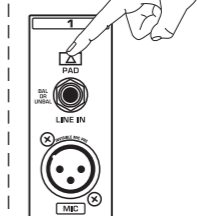
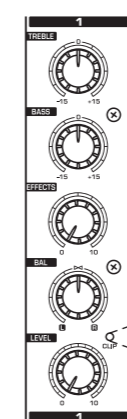

- 11** Adjust the left-right position of a channel in the stereo field by turning the channel's BAL knob.

Ajuste la posición izquierda-derecha de cada canal dentro del campo stereo por medio del mando BAL de los distintos canales.

Réglez la position de la voie dans le champ stéréo à l'aide du bouton de panoramique BAL.

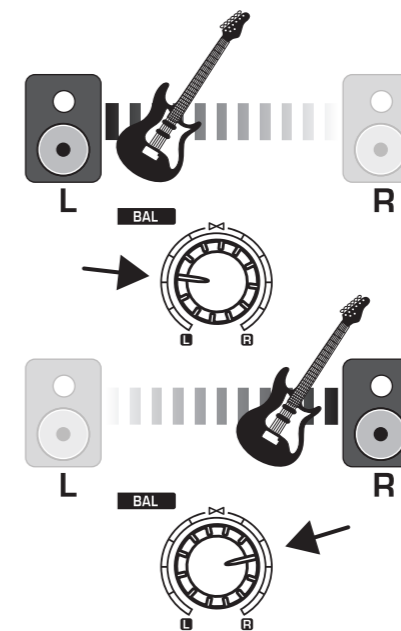

- 12** Make final volume adjustments using the MAIN LEVEL CONTROL knobs.

Realice los ajustes finales de volumen por medio de los mandos MAIN LEVEL CONTROL.

Faites les derniers réglages de volume avec les boutons LEFT/RIGHT MAIN.

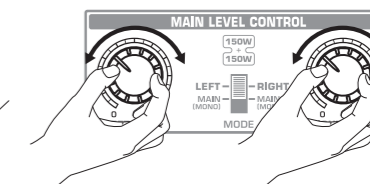

# EUROPORT EPA300/EPA900 Hookup diagrams

## Step 4: Hookup diagrams

## Paso 4: Diagramas de conexión

## Étape 4 : Schémas de connexions

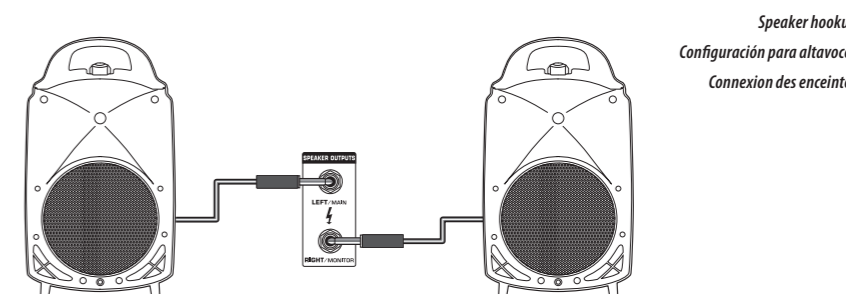
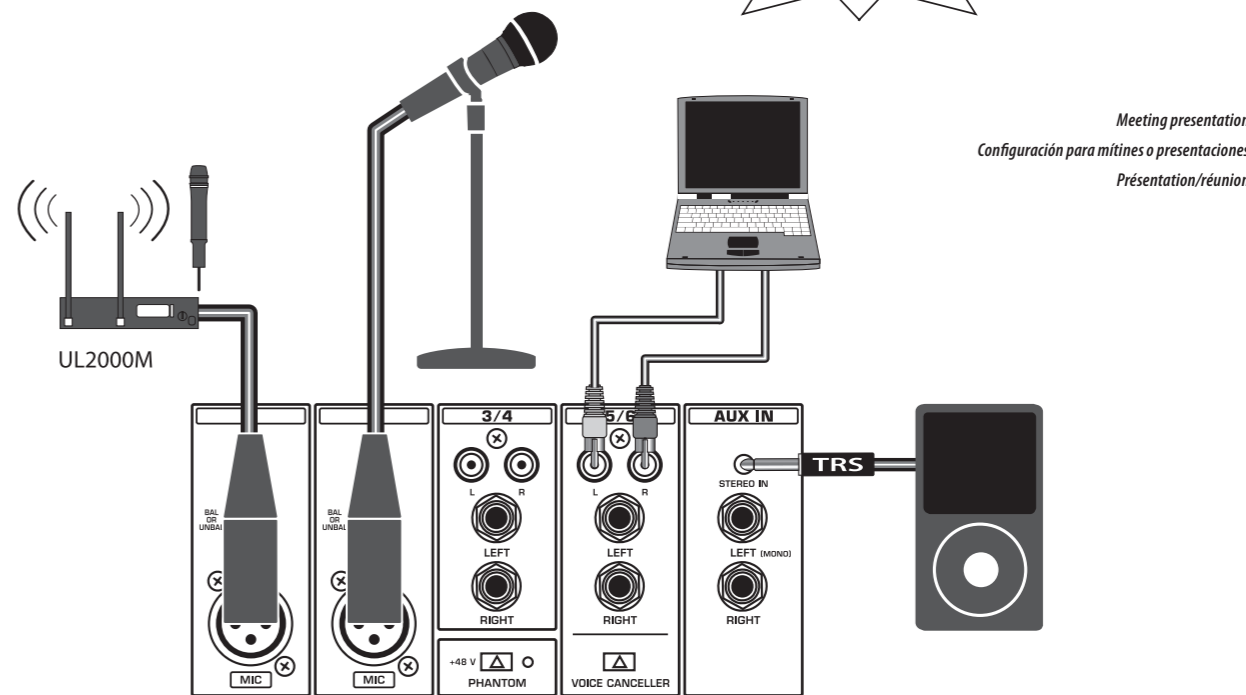
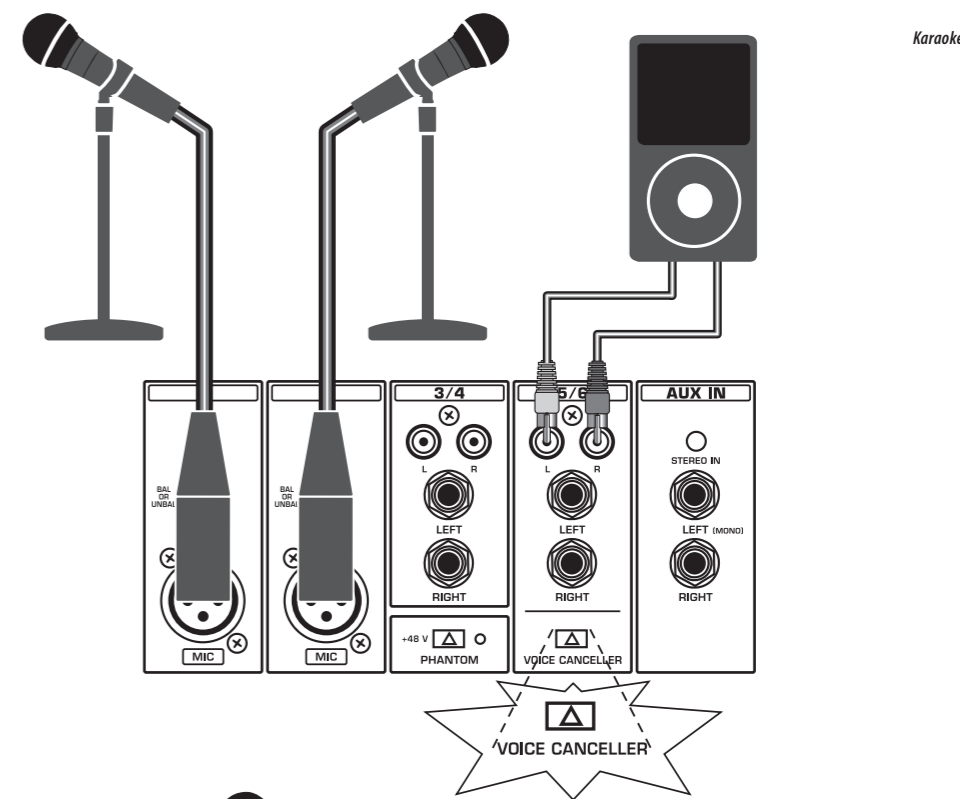
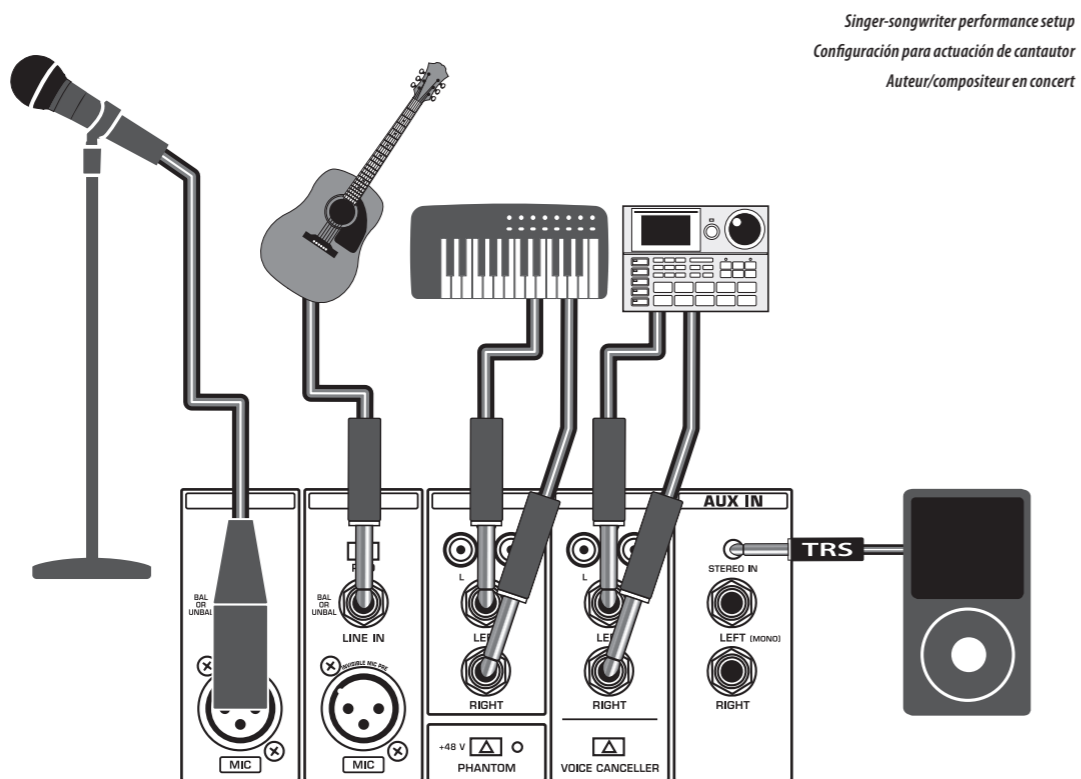
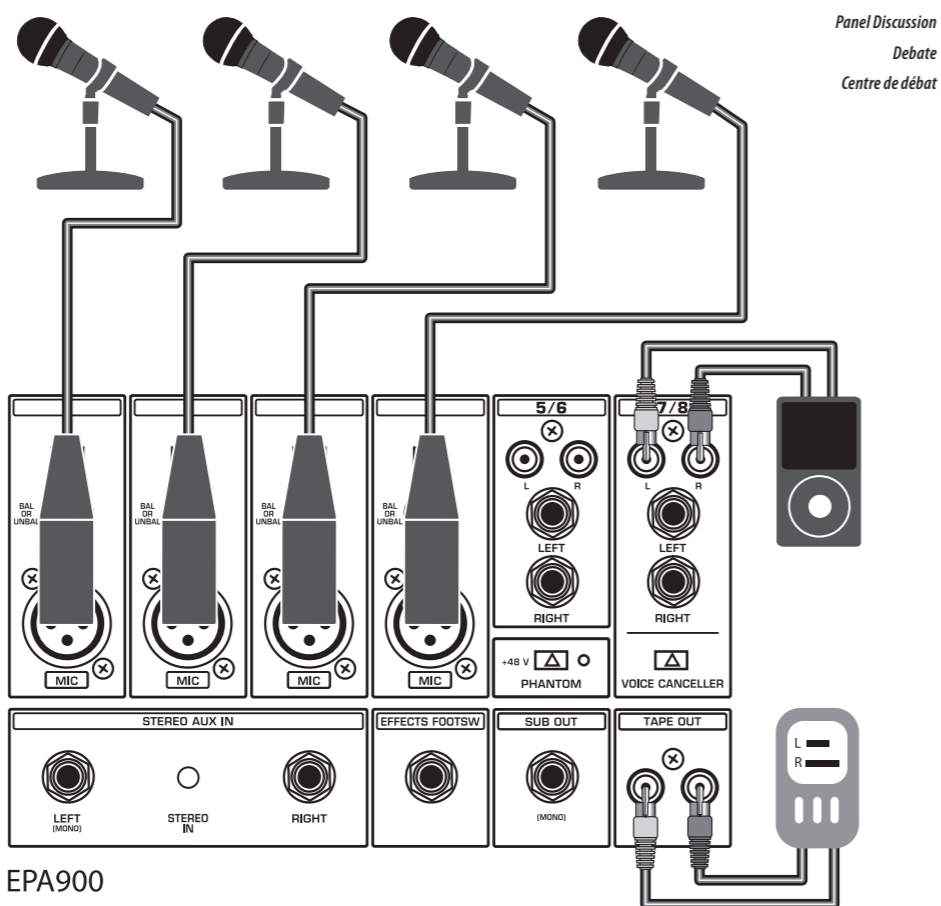

# EUROPORT EPA300/EPA900 Adding Effects

## Step 5: Adding Effects

## Paso 5: Adición de efectos

## Étape 5 : Ajout des effets

- 1** Set the EFFECT [LEVEL] knob on the DIGITAL EFFECTS PROCESSOR to approximately a 75% setting.

Coloque el mando EFFECT [LEVEL] del DIGITAL EFFECTS PROCESSOR a aproximadamente el 75%.

Réglez le bouton EFFECT [LEVEL] de la section DIGITAL EFFECTS PROCESSOR à environ 75 % du maximum.

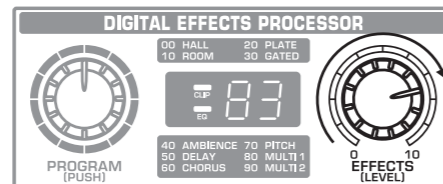

- 2** Scroll through the available effects by turning the PROGRAM [PUSH] knob. The number in the display will flash.

Desplácese por los distintos efectos disponibles girando el mando PROGRAM [PUSH]. El número que aparece en la pantalla parpadeará.

Faites défiler les effets avec le bouton PROGRAM [PUSH]. Le numéro clignote.

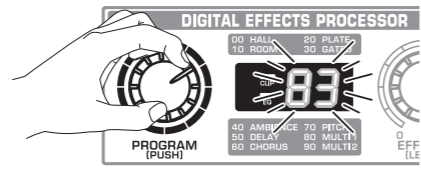

- 3** Press the PROGRAM [PUSH] knob to select the effect. The number will stop flashing.

Pulse el mando PROGRAM [PUSH] para activar el efecto elegido. El número dejará de parpadear en pantalla.

Appuyez sur le bouton PROGRAM [PUSH] pour sélectionner l'effet. Le numéro cesse de clignoter.

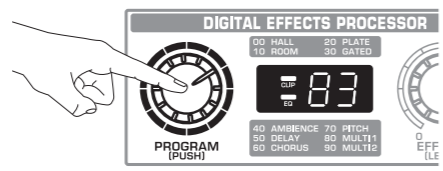

- 4** While speaking, singing, or playing, turn the channel EFFECTS knob up to the desired level on each channel to which you wish to add effects.

Mientras habla o canta al micrófono o toca su instrumento, suba el mando EFFECTS de canal hasta conseguir el nivel que quiera en cada uno de los canales en los que vaya a añadir los efectos.

Tout en parlant, chantant ou jouant, montez le bouton EFFECTS de la voie jusqu'à obtenir le niveau d'effet souhaité pour la voie.

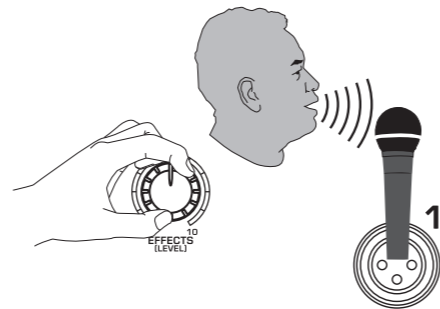

- 5** Adjust the EFFECT [LEVEL] knob on the DIGITAL EFFECTS PROCESSOR up or down from the initial 75% setting to achieve your desired overall effects level in the main mix.

Ajuste hacia arriba o abajo el mando EFFECT [LEVEL] del DIGITAL EFFECTS PROCESSOR con respecto a su posición de partida del 75% hasta conseguir en la mezcla principal el nivel de efectos final que quiera.

Réglez le bouton EFFECT [LEVEL] de la zone DIGITAL EFFECTS PROCESSOR (depuis sa position initiale à 75 % de sa course) jusqu'à obtenir le niveau global d'effet souhaité dans le mixage général.

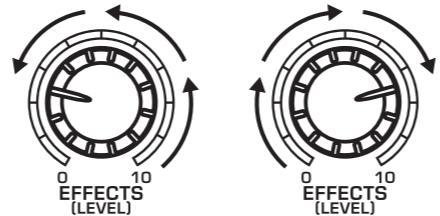

# EUROPORT EPA300/EPA900 FBQ Feedback Detection

## Step 6: FBQ Feedback Detection

## Paso 6: Detección de realimentación FBQ

## Étape 6 : Détection anti-Larsen FBQ

"Feedback" is the undesirable high-pitched sound created by sound waves looping between the speakers and the microphones.

La realimentación o "feedback" es ese pitido agudo tan molesto que se genera al producirse un bucle de las ondas sonoras entre los altavoces y los micrófonos.

Le "Larsen" est le son haute-fréquence insupportable, créé par les ondes sonores amplifiées en boucle entre les enceintes et un ou plusieurs micros.

**1** If feedback occurs, press the EQ ON and FBQ ON buttons.

Si se produce una realimentación, pulse los botones EQ ON y FBQ ON.

En présence de Larsen, appuyez sur les touches EQ ON et FBQ ON.

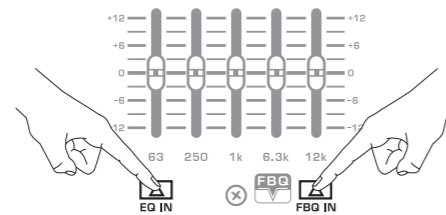

**2** An LED will light on the EQ slider that corresponds with the specific sound frequency feeding back.

Se iluminará un piloto LED en el mando deslizante EQ que corresponda a la frecuencia concreta del sonido que esté produciendo la realimentación.

Une Led s'allume sur le curseur d'égalisation correspondant à la fréquence du Larsen.

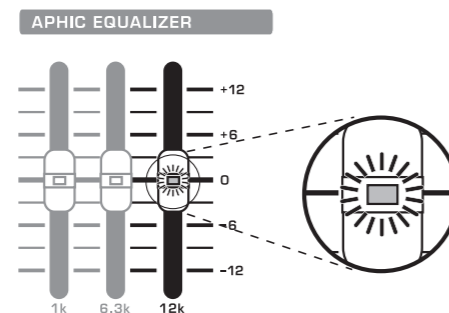

**3** Lower the lit EQ slider until feedback stops.

Vaya bajando el mando deslizante EQ que esté iluminado hasta que se detenga la realimentación.

Baissez progressivement le curseur de la fréquence jusqu'à ce que le Larsen cesse.

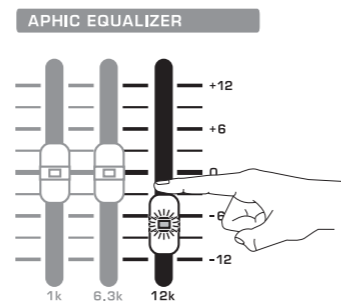

# EN Specifications

ES

	EPA300	EPA900
<b>Mixer Section</b>		
<b>Inputs</b>		
	<b>Channels 1 - 2</b>	<b>Channels 1 - 4</b>
	2 x XLR 2 x ¼" TRS, balanced	4 x XLR 4 x TRS ¼", balanced
	<b>Channels 3/4, 5/6 (stereo)</b>	<b>Channels 5/6, 7/8 (stereo)</b>
	4 x ¼" TS, unbalanced 4 x RCA, unbalanced	4 x ¼" TS, unbalanced 4 x RCA, unbalanced
	<b>Aux In</b>	<b>Stereo Aux In</b>
	2 x ¼" TS unbalanced 1 x ⅛" TRS, unbalanced	2 x ¼" TS unbalanced 1 x ⅛" TRS, unbalanced
<b>Outputs</b>		
	n/a	<b>Sub Out</b>
	n/a	1 x ¼" TRS, unbalanced
	n/a	<b>Tape Out</b>
	n/a	2 x RCA, unbalanced
<b>Channel EQ</b>		
BASS	±15 dB @ 80 Hz	±15 dB @ 80 Hz
TREBLE	±15 dB @ 12 kHz	±15 dB @ 12 kHz
<b>Graphic EQ</b>		
Type	5-band	7-band
<b>Effects</b>		
Converter	24-bit delta-sigma	24-bit delta-sigma
Sampling frequency	40 kHz	40 kHz
Display	2-digit, 7-segment	2-digit, 7-segment
<b>Amplifier</b>		
<b>Output power</b>		
	<b>RMS</b>	<b>RMS</b>
	130 W per stereo channel @ 8 Ω	160 W per stereo channel @ 8 Ω
	n/a	300 W per stereo channel @ 4 Ω
	<b>Peak</b>	<b>Peak</b>
	150 W per stereo channel @ 8 Ω	260 W per stereo channel @ 8 Ω
	n/a	450 W per stereo channel @ 4 Ω
<b>System</b>		
Frequency response	50 Hz to 25 kHz	50 Hz to 25 kHz
Distortion	< 0.8 % THD @ 120 W	< 0.5 % THD @ 280 W
Signal-to-noise ratio	90 dB, A-weighted	85 dB, A-weighted
Speaker outputs	¼" TS, left and right	¼" TS, left and right
<b>Speakers</b>		
Woofers	8" / 217 mm	10" / 261 mm
Tweeters	1.35" / 34 mm	1.35" / 34 mm
<b>Power Supply / Voltage (Fuses)</b>		
USA / Canada	120 V~, 60 Hz (F 5.0 A H 250 V)	120 V~, 60 Hz (T 10 A H 250 V)
UK / Australia	240 V~, 50 Hz (F 3.15 A H 250 V)	240 V~, 50 Hz (F 6.3 A H 250 V)
Europe	230 V~, 50 Hz (F 3.15 A H 250 V)	230 V~, 50 Hz (F 6.3 A H 250 V)
Japan	100 V~, 50/60 Hz (F 5.0 A H 250 V)	100 V~, 50/60 Hz (T 12 A H 250 V)
Power consumption	max. 320 W	max. 1000 W
Mains connection	Standard IEC receptacle	Standard IEC receptacle
<b>Dimensions / Weight</b>		
Dimensions (H x W x D)	approx. 26.5 x 20.5 x 12.0" approx. 672 x 520 x 304 mm	approx. 26.0 x 13.9 x 34.8" approx. 660 x 354 x 883 mm
Weight	45.3 lbs / 20.6 kg	68.2 lbs / 31.0 kg

# ES Especificaciones técnicas

EN

ES

	EPA300	EPA900
<b>Sección de mezclador</b>		
<b>Entradas</b>		
	<b>Canales 1 - 2</b>	<b>Canales 1 - 4</b>
	2 x XLR 2 x TRS 6,3 mm, balanceado	4 x XLR 4 x TRS 6,3 mm, balanceado
	<b>Canales 3/4, 5/6 (stereo)</b>	<b>Canales 5/6, 7/8 (stereo)</b>
	4 x TS 6,3 mm, no balanceado 4 x RCA, no balanceado	4 x TS 6,3 mm, no balanceado 4 x RCA, no balanceado
	<b>Aux In (entrada auxiliar)</b>	<b>Stereo Aux In (entr. aux. stereo)</b>
	2 x TS 6,3 mm, no balanceado 1 x TRS 3,5 mm, no balanceado	2 x TS 6,3 mm, no balanceado 1 x TRS 3,5 mm, no balanceado
<b>Salidas</b>		
	no aplicable	<b>Sub Out (salida subwoofer)</b>
	no aplicable	1 x TRS 6,3 mm, no balanceado
	no aplicable	<b>Tape Out (salida a pletina)</b>
	no aplicable	2 x RCA, no balanceado
<b>EQ de canal</b>		
BASS	±15 dB @ 80 Hz	±15 dB @ 80 Hz
TREBLE	±15 dB @ 12 kHz	±15 dB @ 12 kHz
<b>EQ gráfico</b>		
Tipo	5 bandas	7 bandas
<b>Efectos</b>		
Convertidor	24 bits delta-sigma	24 bits delta-sigma
Frecuencia de muestreo	40 kHz	40 kHz
Pantalla	2 dígitos, 7 segmentos	2 dígitos, 7 segmentos
<b>Amplificador</b>		
<b>Potencia de salida</b>		
	<b>RMS</b>	<b>RMS</b>
	130 W por canal stereo @ 8 Ω	160 W por canal stereo @ 8 Ω
	no aplicable	300 W por canal stereo @ 4 Ω
	<b>Picos</b>	<b>Picos</b>
	150 W por canal stereo @ 8 Ω	260 W por canal stereo @ 8 Ω
	no aplicable	450 W por canal stereo @ 4 Ω
<b>Sistema</b>		
Respuesta de frecuencia	50 Hz a 25 kHz	50 Hz a 25 kHz
Distorsión	< 0.8 % THD @ 120 W	< 0.5 % THD @ 280 W
Relación señal-ruido	90 dB, medición A	85 dB, medición A
Salidas de altavoz	TS 6,3 mm, izquierda y derecha	TS 6,3 mm, izquierda y derecha
<b>Altavoces</b>		
Woofers	8" / 217 mm	10" / 261 mm
Tweeters	1.35" / 34 mm	1.35" / 34 mm
<b>Alimentación / Voltaje (Fusibles)</b>		
EE.UU. / Canadá	120 V~, 60 Hz (F 5.0 A H 250 V)	120 V~, 60 Hz (T 10 A H 250 V)
Reino Unido / Australia	240 V~, 50 Hz (F 3.15 A H 250 V)	240 V~, 50 Hz (F 6.3 A H 250 V)
Europa	230 V~, 50 Hz (F 3.15 A H 250 V)	230 V~, 50 Hz (F 6.3 A H 250 V)
Japón	100 V~, 50/60 Hz (F 5.0 A H 250 V)	100 V~, 50/60 Hz (T 12 A H 250 V)
Consumo	máximo 320 W	máximo 1000 W
Conexión eléctrica	Receptáculo IEC standard	Receptáculo IEC standard
<b>Dimensiones / Peso</b>		
Dimensiones (A x L x P)	aprox. 26.5 x 20.5 x 12.0" aprox. 672 x 520 x 304 mm	aprox. 26.0 x 13.9 x 34.8" aprox. 660 x 354 x 883 mm
Peso	45.3 lbs / 20.6 kg	68.2 lbs / 31.0 kg

# Caractéristiques techniques

	EPA300	EPA900
<b>Section du mélangeur</b>		
<b>Entrées</b>		
	<b>Voies 1 - 2</b>	<b>Voies 1 - 4</b>
	2 XLR 2 Jacks 6,3 mm symétriques	4 XLR 4 Jacks 6,3 mm symétriques
	<b>Voies 3/4, 5/6 (stéréo)</b>	<b>Voies 5/6, 7/8 (stéréo)</b>
	4 Jacks 6,3 mm, asymétriques 4 RCA, asymétriques	4 Jacks 6,3 mm, asymétriques 4 RCA, asymétriques
	<b>Aux In</b>	<b>Stereo Aux In</b>
	2 Jacks 6,3 mm, asymétriques 1 mini-Jack stéréo 3,5 mm, asymétrique	2 Jacks 6,3 mm, asymétriques 1 mini-Jack stéréo 3,5 mm, asymétrique
<b>Sorties</b>		
	n/c	<b>Sub Out</b>
	n/c	1 Jack 6,3 mm, asymétrique
	n/c	<b>Tape Out</b>
	n/c	2 RCA, asymétriques
<b>Égalisation des voies</b>		
BASS	±15 dB à 80 Hz	±15 dB à 80 Hz
TREBLE	±15 dB à 12 kHz	±15 dB à 12 kHz
<b>Égaliseur graphique</b>		
Type	5 bandes	7 bandes
<b>Effets</b>		
Convertisseur	24 bits delta-sigma	24 bits delta-sigma
Fréq. échantillonnage	40 kHz	40 kHz
Affichage	2 afficheurs, 7 segments	2 afficheurs, 7 segments
<b>Amplificateur</b>		
<b>Puissance de sortie</b>		
	<b>Efficace</b>	<b>Efficace</b>
	130 W par canal, en stéréo dans 8 Ω	160 W par canal, en stéréo dans 8 Ω
	n/c	300 W par canal, en stéréo dans 4 Ω
	<b>En crête</b>	<b>En crête</b>
	150 W par canal, en stéréo dans 8 Ω	260 W par canal, en stéréo dans 8 Ω
	n/c	450 W par canal, en stéréo dans 4 Ω
<b>Mesures système</b>		
Réponse en fréquence	50 Hz à 25 kHz	50 Hz à 25 kHz
Distorsion	Distorsion Harmo. < 0,8 % pour 120 W	Distorsion Harmo. < 0,5 % pour 280 W
Rapport signal/bruit	90 dB, mesure A pondérée	85 dB, mesure A pondérée
Sorties enceintes	Jacks mono 6,3 mm, Left et Right	Jacks mono 6,3 mm, Left et Right
<b>Enceintes</b>		
Woofers	8 pouces (217 mm)	10 pouces (261 mm)
Tweeter	34 mm	34 mm
<b>Alimentation/Tension (fusible)</b>		
USA/Canada	120 V~, 60 Hz (F 5 A H 250 V)	120 V~, 60 Hz (T 10 A H 250 V)
RU/Australie	240 V~, 50 Hz (F 3,15 A H 250 V)	240 V~, 50 Hz (F 6.3 A H 250 V)
Europe	230 V~, 50 Hz (F 3,15 A H 250 V)	230 V~, 50 Hz (F 6.3 A H 250 V)
Japon	100 V~, 50/60 Hz (F 5 A H 250 V)	100 V~, 50/60 Hz (T 12 A H 250 V)
Consommation électrique	320 W max.	1000 W max.
Raccordement secteur	Embase IEC standard	Embase IEC standard
<b>Dimensions/Poids</b>		
Dimensions (h x l x p)	Environ 672 x 520 x 304 mm	Environ 660 x 354 x 883 mm
Poids	20,6 kg	31 kg

# Other important information

## EN Important information

**1. Register online.** Please register your new BEHRINGER equipment right after you purchase it by visiting [behringer.com](http://behringer.com). Registering your purchase using our simple online form helps us to process your repair claims more quickly and efficiently. Also, read the terms and conditions of our warranty, if applicable.

**2. Malfunction.** Should your BEHRINGER dealer not be located in your vicinity, you may contact the BEHRINGER distributor for your country listed under "Support" at [behringer.com](http://behringer.com). Should your country not be listed, please check if your problem can be dealt with by our "Online Support" which may also be found under "Support" at [behringer.com](http://behringer.com). Alternatively, please submit an online warranty claim at [behringer.com](http://behringer.com) BEFORE returning the product.

**3. Power Connections.** Before plugging the unit into a power socket, please make sure you are using the correct mains voltage for your particular model. Faulty fuses must be replaced with fuses of the same type and rating without exception.

## ES Aspectos importantes

**1. Regístralo online.** Le recomendamos que registre su nuevo aparato BEHRINGER justo después de su compra accediendo a la página web [behringer.com](http://behringer.com). El registro de su compra a través de nuestro sencillo sistema online nos ayudará a resolver cualquier incidencia que se presente a la mayor brevedad posible. Además, aproveche para leer los términos y condiciones de nuestra garantía, si es aplicable en su caso.

**2. Averías.** En el caso de que no exista un distribuidor BEHRINGER en las inmediaciones, puede ponerse en contacto con el distribuidor BEHRINGER de su país, que encontrará dentro del apartado "Support" de nuestra página web [behringer.com](http://behringer.com). En caso de que su país no aparezca en ese listado, acceda a la sección "Online Support" (que también encontrará dentro del apartado "Support" de nuestra página web) y compruebe si su problema aparece descrito y solucionado allí. De forma alternativa, envíenos a través de la página web una solicitud online de soporte en periodo de garantía ANTES de devolvernos el aparato.

**3. Conexiones de corriente.** Antes de enchufar este aparato a una salida de corriente, asegúrese de que dicha salida sea del voltaje adecuado para su modelo concreto. En caso de que deba sustituir un fusible quemado, deberá hacerlo por otro de idénticas especificaciones, sin excepción.

## FR Informations importantes

**1. Enregistrez-vous en ligne.** Prenez le temps d'enregistrer votre produit BEHRINGER aussi vite que possible sur le site Internet [behringer.com](http://behringer.com). Le fait d'enregistrer le produit en ligne nous permet de gérer les réparations plus rapidement et plus efficacement. Prenez également le temps de lire les termes et conditions de notre garantie.

**2. Dysfonctionnement.** Si vous n'avez pas de revendeur BEHRINGER près de chez vous, contactez le distributeur BEHRINGER de votre pays : consultez la liste des distributeurs de votre pays dans la page "Support" de notre site Internet [behringer.com](http://behringer.com). Si votre pays n'est pas dans la liste, essayez de résoudre votre problème avec notre "aide en ligne" que vous trouverez également dans la section "Support" du site [behringer.com](http://behringer.com). Vous pouvez également nous faire parvenir directement votre demande de réparation sous garantie par Internet sur le site [behringer.com](http://behringer.com) AVANT de nous renvoyer le produit.

**3. Raccordement au secteur.** Avant de relier cet équipement au secteur, assurez-vous que la tension secteur de votre région soit compatible avec l'appareil. Veillez à remplacer les fusibles uniquement par des modèles exactement de même taille et de même valeur électrique — sans aucune exception.

## FEDERAL COMMUNICATIONS COMMISSION COMPLIANCE INFORMATION

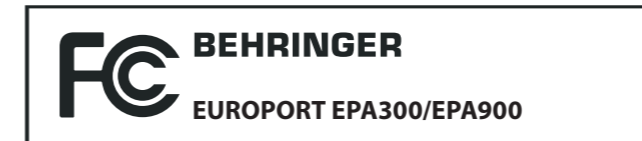

Responsible party name: **BEHRINGER USA, Inc.**  
 Address: **18912 North Creek Parkway,  
 Suite 200 Bothell, WA 98011,  
 USA**  
 Phone/Fax No.: **Phone: +1 425 672 0816  
 Fax: +1 425 673 7647**

### EUROPORT EPA300/EPA900

complies with the FCC rules as mentioned in the following paragraph:

This equipment has been tested and found to comply with the limits for a Class B digital device, pursuant to part 15 of the FCC Rules. These limits are designed to provide reasonable protection against harmful interference in a residential installation. This equipment generates, uses and can radiate radio frequency energy and, if not installed and used in accordance with the instructions, may cause harmful interference to radio communications. However, there is no guarantee that interference will not occur in a particular installation. If this equipment does cause harmful interference to radio or television reception, which can be determined by turning the equipment off and on, the user is encouraged to try to correct the interference by one or more of the following measures:

- Reorient or relocate the receiving antenna.
- Increase the separation between the equipment and receiver.
- Connect the equipment into an outlet on a circuit different from that to which the receiver is connected.
- Consult the dealer or an experienced radio/TV technician for help.

This device complies with Part 15 of the FCC rules. Operation is subject to the following two conditions:

- (1) this device may not cause harmful interference, and
- (2) this device must accept any interference received, including interference that may cause undesired operation.

### Important information:

Changes or modifications to the equipment not expressly approved by BEHRINGER USA can void the user's authority to use the equipment.







imagine music

## Free Manuals Download Website

<http://myh66.com>

<http://usermanuals.us>

<http://www.somanuals.com>

<http://www.4manuals.cc>

<http://www.manual-lib.com>

<http://www.404manual.com>

<http://www.luxmanual.com>

<http://aubethermostatmanual.com>

Golf course search by state

<http://golfingnear.com>

Email search by domain

<http://emailbydomain.com>

Auto manuals search

<http://auto.somanuals.com>

TV manuals search

<http://tv.somanuals.com>