

- EN
- ES
- FR
- DE
- PT

## Quick Start Guide



# XENYX 302USB

Premium 5-Input Mixer with XENYX Mic Preamp and USB/Audio Interface

EN

## EN Important Safety Instructions





 Terminals marked with this symbol carry electrical current of sufficient magnitude to constitute risk of electric shock. Use only high-quality commercially-available speaker cables with ¼" TS plugs pre-installed. All other installation or modification should be performed only by qualified personnel.

 This symbol, wherever it appears, alerts you to the presence of uninsulated dangerous voltage inside the enclosure - voltage that may be sufficient to constitute a risk of shock.

 This symbol, wherever it appears, alerts you to important operating and maintenance instructions in the accompanying literature. Please read the manual.

 **Caution**  
To reduce the risk of electric shock, do not remove the top cover (or the rear section). No user serviceable parts inside. Refer servicing to qualified personnel.

 **Caution**  
To reduce the risk of fire or electric shock, do not expose this appliance to rain and moisture. The apparatus shall not be exposed to dripping or splashing liquids and no objects filled with liquids, such as vases, shall be placed on the apparatus.

 **Caution**  
These service instructions are for use by qualified service personnel only. To reduce the risk of electric shock do not perform any servicing other than that contained in the operation instructions. Repairs have to be performed by qualified service personnel.

1. Read these instructions.
2. Keep these instructions.
3. Heed all warnings.
4. Follow all instructions.
5. Do not use this apparatus near water.
6. Clean only with dry cloth.
7. Do not block any ventilation openings. Install in accordance with the manufacturer's instructions.
8. Do not install near any heat sources such as radiators, heat registers, stoves, or other apparatus (including amplifiers) that produce heat.
9. Do not defeat the safety purpose of the polarized or grounding-type plug. A polarized plug has two blades with one wider than the other. A grounding-type plug has two blades and a third grounding prong. The wide blade or the third prong are provided for your safety. If the provided plug does not fit into your outlet, consult an electrician for replacement of the obsolete outlet.
10. Protect the power cord from being walked on or pinched particularly at plugs, convenience receptacles, and the point where they exit from the apparatus.
11. Use only attachments/accessories specified by the manufacturer.



12. Use only with the cart, stand, tripod, bracket, or table specified by the manufacturer, or sold with

the apparatus. When a cart is used, use caution when moving the cart/apparatus combination to avoid injury from tip-over.

13. Unplug this apparatus during lightning storms or when unused for long periods of time.
14. Refer all servicing to qualified service personnel. Servicing is required when the apparatus has been damaged in any way, such as power supply cord or plug is damaged, liquid has been spilled or objects have fallen into the apparatus, the apparatus has been exposed to rain or moisture, does not operate normally, or has been dropped.

15. The apparatus shall be connected to a MAINS socket outlet with a protective earthing connection.
16. Where the MAINS plug or an appliance coupler is used as the disconnect device, the disconnect device shall remain readily operable.



## LEGAL DISCLAIMER

TECHNICAL SPECIFICATIONS AND APPEARANCE ARE SUBJECT TO CHANGE WITHOUT NOTICE. THE INFORMATION CONTAINED HEREIN IS CORRECT AT THE TIME OF PRINTING. ALL TRADEMARKS ARE THE PROPERTY OF THEIR RESPECTIVE OWNERS. MUSIC GROUP ACCEPTS NO LIABILITY FOR ANY LOSS WHICH MAY BE SUFFERED BY ANY PERSON WHO RELIES EITHER WHOLLY OR IN PART UPON ANY DESCRIPTION, PHOTOGRAPH OR STATEMENT CONTAINED HEREIN. COLORS AND SPECIFICATIONS MAY VARY FROM ACTUAL PRODUCT. MUSIC GROUP PRODUCTS ARE SOLD THROUGH AUTHORIZED FULLFILLERS AND RESELLERS ONLY. FULLFILLERS AND RESELLERS ARE NOT AGENTS OF MUSIC GROUP AND HAVE ABSOLUTELY NO AUTHORITY TO BIND MUSIC GROUP BY ANY EXPRESS OR IMPLIED UNDERTAKING OR REPRESENTATION. THIS MANUAL IS COPYRIGHTED. NO PART OF THIS MANUAL MAY BE REPRODUCED OR TRANSMITTED IN ANY FORM OR BY ANY MEANS, ELECTRONIC OR MECHANICAL, INCLUDING PHOTOCOPYING AND RECORDING OF ANY KIND, FOR ANY PURPOSE, WITHOUT THE EXPRESS WRITTEN PERMISSION OF MUSIC GROUP IP LTD.

ALL RIGHTS RESERVED.  
© 2011 MUSIC Group IP Ltd.  
Trident Chambers, Wickhams Cay,  
P.O. Box 146, Road Town, Tortola,  
British Virgin Islands

## LIMITED WARRANTY

### § 1 Warranty

① This limited warranty is valid only if you purchased the product from a MUSIC Group Authorized Reseller in the country of purchase. A list of authorized resellers can be found on BEHRINGER's website behringer.com under "Where to Buy", or you can contact the MUSIC Group office closest to you.

② MUSIC Group\* warrants the mechanical and electronic components of this product to be free of defects in material and workmanship if used under normal operating conditions for a period of one (1) year from the original date of purchase (see the Limited Warranty terms in § 4 below), unless a longer minimum warranty period is mandated by applicable local laws. If the product shows any defects within the specified warranty period and that defect is not excluded under § 4, MUSIC Group shall, at its discretion, either replace or repair the product using suitable new or reconditioned product or parts. In case MUSIC Group decides to replace the entire product, this limited warranty shall apply to the replacement product for the remaining initial warranty period, i.e., one (1) year (or otherwise applicable minimum warranty period) from the date of purchase of the original product.

③ Upon validation of the warranty claim, the repaired or replacement product will be returned to the user freight prepaid by MUSIC Group.

④ Warranty claims other than those indicated above are expressly excluded. PLEASE RETAIN YOUR SALES RECEIPT. IT IS YOUR PROOF OF PURCHASE COVERING YOUR LIMITED WARRANTY. THIS LIMITED WARRANTY IS VOID WITHOUT SUCH PROOF OF PURCHASE.

### § 2 Online registration

Please do remember to register your new BEHRINGER equipment right after your purchase at behringer.com under "Support" and kindly read the terms and conditions of our limited warranty carefully. Registering your purchase and equipment with us helps us process your repair claims quicker and more efficiently. Thank you for your cooperation!

## § 3 Return materials authorization

① To obtain warranty service, please contact the retailer from whom the equipment was purchased. Should your MUSIC Group Authorized Reseller not be located in your vicinity, you may contact the MUSIC Group Authorized Fulfiller for your country listed under "Support" at behringer.com. If your country is not listed, please check if your problem can be dealt with by our "Online Support" which may also be found under "Support" at behringer.com. Alternatively, please submit an online warranty claim at behringer.com BEFORE returning the product. All inquiries must be accompanied by a description of the problem and the serial number of the product. After verifying the product's warranty eligibility with the original sales receipt, MUSIC Group will then issue a Return Materials Authorization ("RMA") number.

② Subsequently, the product must be returned in its original shipping carton, together with the return authorization number to the address indicated by MUSIC Group.

③ Shipments without freight prepaid will not be accepted.

## § 4 Warranty Exclusions

① This limited warranty does not cover consumable parts including, but not limited to, fuses and batteries. Where applicable, MUSIC Group warrants the valves or meters contained in the product to be free from defects in material and workmanship for a period of ninety (90) days from date of purchase.

② This limited warranty does not cover the product if it has been electronically or mechanically modified in any way. If the product needs to be modified or adapted in order to comply with applicable technical or safety standards on a national or local level, in any country which is not the country for which the product was originally developed and manufactured, this modification/adaptation shall not be considered a defect in materials or workmanship. This limited warranty does not cover

any such modification/adaptation, regardless of whether it was carried out properly or not. Under the terms of this limited warranty, MUSIC Group shall not be held responsible for any cost resulting from such a modification/adaptation.

③ This limited warranty covers only the product hardware. It does not cover technical assistance for hardware or software usage and it does not cover any software products whether or not contained in the product. Any such software is provided "AS IS" unless expressly provided for in any enclosed software limited warranty.

④ This limited warranty is invalid if the factory-applied serial number has been altered or removed from the product.

⑤ Free inspections and maintenance/repair work are expressly excluded from this limited warranty, in particular, if caused by improper handling of the product by the user. This also applies to defects caused by normal wear and tear, in particular, of faders, crossfaders, potentiometers, keys/buttons, guitar strings, illuminants and similar parts.

⑥ Damage/defects caused by the following conditions are not covered by this limited warranty:

- improper handling, neglect or failure to operate the unit in compliance with the instructions given in BEHRINGER user or service manuals;
- connection or operation of the unit in any way that does not comply with the technical or safety regulations applicable in the country where the product is used;
- damage/defects caused by acts of God/Nature (accident, fire, flood, etc) or any other condition that is beyond the control of MUSIC Group.

⑦ Any repair or opening of the unit carried out by unauthorized personnel (user included) will void the limited warranty.

⑧ If an inspection of the product by MUSIC Group shows that the defect in question is not covered by the limited warranty, the inspection costs are payable by the customer.

EN

9 Products which do not meet the terms of this limited warranty will be repaired exclusively at the buyer's expense. MUSIC Group or its authorized service center will inform the buyer of any such circumstance. If the buyer fails to submit a written repair order within 6 weeks after notification, MUSIC Group will return the unit C.O.D. with a separate invoice for freight and packing. Such costs will also be invoiced separately when the buyer has sent in a written repair order.

10 MUSIC Group Authorized Resellers do not sell new products directly in online auctions. Purchases made through an online auction are on a "buyer beware" basis. Online auction confirmations or sales receipts are not accepted for warranty verification and MUSIC Group will not repair or replace any product purchased through an online auction.

## § 5 Warranty transferability

This limited warranty is extended exclusively to the original buyer (customer of authorized reseller) and is not transferable to anyone who may subsequently purchase this product. No other person (reseller, etc.) shall be entitled to give any warranty promise on behalf of MUSIC Group.

## § 6 Claim for damage

Subject only to the operation of mandatory applicable local laws, MUSIC Group shall have no liability to the buyer under this warranty for any consequential or indirect loss or damage of any kind. In no event shall the liability of MUSIC Group under this limited warranty exceed the invoiced value of the product.

## § 7 Limitation of liability

This limited warranty is the complete and exclusive warranty between you and MUSIC Group. It supersedes all other written or oral communications related to this product. MUSIC Group provides no other warranties for this product.

## § 8 Other warranty rights and national law

11 This limited warranty does not exclude or limit the buyer's statutory rights as a consumer in any way.

12 The limited warranty regulations mentioned herein are applicable unless they constitute an infringement of applicable mandatory local laws.

13 This warranty does not detract from the seller's obligations in regard to any lack of conformity of the product and any hidden defect.

## § 9 Amendment

Warranty service conditions are subject to change without notice. For the latest warranty terms and conditions and additional information regarding MUSIC Group's limited warranty, please see complete details online at behringer.com.

\* MUSIC Group Macao Commercial Offshore Limited of Rue de Pequim No. 202-A, Macau Finance Centre 9/J, Macau, including all MUSIC Group companies

## ES Instrucciones de seguridad



Las terminales marcadas con este símbolo transportan corriente eléctrica de magnitud suficiente como para constituir un riesgo de descarga eléctrica. Utilice solo cables de altavoz de alta calidad con clavijas TS de 6,3 mm pre-instaladas (puede adquirirlos en comercios especializados en audio). Cualquier otra instalación o modificación debe ser realizada únicamente por un técnico cualificado.



Este símbolo, siempre que aparece, le advierte de la presencia de voltaje peligroso sin aislar dentro de la caja; este voltaje puede ser suficiente para constituir un riesgo de descarga.



Este símbolo, siempre que aparece, le advierte sobre instrucciones operativas y de mantenimiento que aparecen en la documentación adjunta. Por favor, lea el manual.



### Atención

Para reducir el riesgo de descarga eléctrica, no quite la tapa (o la parte posterior). No hay piezas en el interior del equipo que puedan ser reparadas por el usuario. Si es necesario, póngase en contacto con personal cualificado.



### Atención

Para reducir el riesgo de incendio o descarga eléctrica, no exponga este aparato a la lluvia, humedad o alguna otra fuente que pueda salpicar o derramar algún líquido sobre el aparato. No coloque ningún tipo de recipiente para líquidos sobre el aparato.



### Atención

Las instrucciones de servicio deben llevarlas a cabo exclusivamente personal cualificado. Para evitar el riesgo de una descarga eléctrica, no realice reparaciones que no se encuentren descritas en el manual de operaciones. Las reparaciones deben ser realizadas exclusivamente por personal cualificado.

1. Lea las instrucciones.
2. Conserve estas instrucciones.
3. Preste atención a todas las advertencias.
4. Siga todas las instrucciones.
5. No use este aparato cerca del agua.
6. Limpie este aparato con un paño seco.
7. No bloquee las aberturas de ventilación. Instale el equipo de acuerdo con las instrucciones del fabricante.
8. No instale este equipo cerca de fuentes de calor tales como radiadores, acumuladores de calor, estufas u otros aparatos (incluyendo amplificadores) que puedan producir calor.
9. No elimine o deshabilite nunca la conexión a tierra del aparato o del cable de alimentación de corriente. Un enchufe polarizado tiene dos polos, uno de los cuales tiene un contacto más ancho que el otro. Una clavija con puesta a tierra dispone de tres contactos: dos polos y la puesta a tierra. El contacto ancho y el tercer contacto, respectivamente, son los que garantizan una mayor seguridad.

Si el enchufe suministrado con el equipo no concuerda con la toma de corriente, consulte con un electricista para cambiar la toma de corriente obsoleta.

10. Coloque el cable de suministro de energía de manera que no pueda ser pisado y que esté protegido de objetos afilados. Asegúrese de que el cable de suministro de energía esté protegido, especialmente en la zona de la clavija y en el punto donde sale del aparato.

11. Use únicamente los dispositivos o accesorios especificados por el fabricante.



12. Use únicamente la carretilla, plataforma, trípode, soporte o mesa especificados por el fabricante o suministrados junto con el equipo. Al transportar el equipo, tenga cuidado para evitar daños y caídas al tropezar con algún obstáculo.

13. Desenchufe el equipo durante tormentas o si no va a utilizarlo durante un periodo largo.

14. Confíe las reparaciones únicamente a servicios técnicos cualificados. La unidad requiere mantenimiento siempre que haya sufrido algún daño, si el cable de suministro de energía o el enchufe presentaran daños, se hubiera derramado un líquido o hubieran caído objetos dentro del equipo, si el aparato hubiera estado expuesto a la humedad o la lluvia, si ha dejado de funcionar de manera normal o si ha sufrido algún golpe o caída.

15. Al conectar la unidad a la toma de corriente eléctrica asegúrese de que la conexión disponga de una unión a tierra.

16. Si el enchufe o conector de red sirve como único medio de desconexión, éste debe ser accesible fácilmente.



## NEGACIÓN LEGAL

LAS ESPECIFICACIONES TÉCNICAS Y LA APARIENCIA DE ESTE APARATO ESTÁN SUJETAS A CAMBIOS SIN PREVIO AVISO. LA INFORMACIÓN CONTENIDA EN ESTE DOCUMENTO ES CORRECTA HASTA LA FECHA DE SU IMPRESIÓN. TODAS LAS MARCAS REGISTRADAS SON PROPIEDAD DE SUS RESPECTIVOS DUEÑOS. MUSIC GROUP NO ACEPTA NINGÚN TIPO DE RESPONSABILIDAD POR POSIBLES DAÑOS Y PERJUICIOS SUFRIDOS POR CUALQUIER PERSONA QUE SE HAYA BASADO COMPLETAMENTE O EN PARTE EN LAS DESCRIPCIONES, FOTOGRAFÍAS O EXPLICACIONES QUE APARECEN EN ESTE DOCUMENTO. LOS COLORES Y ESPECIFICACIONES TÉCNICAS PUEDEN VARIAR LIGERAMENTE DE UN PRODUCTO A OTRO. LOS PRODUCTOS MUSIC GROUP SON COMERCIALIZADOS ÚNICAMENTE A TRAVÉS DE DISTRIBUIDORES OFICIALES. LOS DISTRIBUIDORES Y MAYORISTAS NO SON AGENTES DE MUSIC GROUP, POR LO QUE NO ESTÁN AUTORIZADOS A CONCEDER NINGÚN TIPO DE CONTRATO O GARANTÍA QUE OBLIGUE A MUSIC GROUP DE FORMA EXPRESA O IMPLÍCITA. ESTE MANUAL ESTÁ PROTEGIDO POR LAS LEYES DEL COPYRIGHT. ESTE MANUAL NO PUEDE SER REPRODUCIDO O TRANSMITIDO, NI COMPLETO NI EN PARTE, POR NINGÚN TIPO DE MEDIO, TANTO SI ES ELECTRÓNICO COMO MECÁNICO, INCLUYENDO EL FOTOCOPIADO O REGISTRO DE CUALQUIER TIPO Y PARA CUALQUIER FIN, SIN LA AUTORIZACIÓN EXPRESA Y POR ESCRITO DE MUSIC GROUP IP LTD.

RESERVADOS TODOS LOS DERECHOS.  
© 2011 MUSIC Group IP Ltd.  
Trident Chambers, Wickhams Cay,  
P.O. Box 146, Road Town, Tortola,  
British Virgin Islands

## GARANTÍA

### § 1 Garantía

1 Esta garantía limitada solo es válida si ha adquirido este producto en un distribuidor autorizado MUSIC Group en el país de compra. Puede encontrar un listado de los distribuidores autorizados en la página web de BEHRINGER

(behringer.com) dentro de la sección "Donde comprar", o poniéndose en contacto con el centro MUSIC Group más cercano a Vd.

2 MUSIC Group\* garantiza que todas las piezas mecánicas y electrónicas de este aparato no tienen ningún defecto ni en materiales ni en mano de obra bajo condiciones de uso normales durante un periodo de un (1) año desde la fecha de compra original (vea más adelante el punto § 4 de esta garantía limitada), salvo que alguna normativa local obligue a un periodo mínimo de garantía superior. Si este aparato da muestras de cualquier tipo de avería, que no esté excluido de acuerdo al punto § 4 siguiente, dentro del periodo de garantía especificado, MUSIC Group podrá, a su propio criterio, sustituir o reparar el aparato usando para ello tanto piezas nuevas como recicladas. En el caso de que MUSIC Group decida sustituir el aparato completo, esta garantía limitada será aplicable a la unidad de sustitución durante el tiempo restante de la garantía inicial, es decir, un (1) año (o el mínimo legal aplicable de acuerdo a normativas locales) desde la fecha de compra del aparato original.

3 Una vez que sea aceptada una reclamación en periodo de garantía, el aparato reparado o sustituido será devuelto por MUSIC Group al usuario a portes pagados.

4 No será aceptada ninguna reclamación en periodo de garantía por motivos y cauces distintos a los indicados en este documento.

CONSERVE SU RECIBO DE COMPRA O FACTURA, DADO QUE ESO SUPONE SU PRUEBA DE COMPRA DE CARA A LA GARANTÍA LIMITADA. ESTA GARANTÍA LIMITADA QUEDARÁ ANULADA SI NO DISPONE DE PRUEBA DE COMPRA.

### § 2 Registro online

Después de la compra, no olvide registrar su nuevo aparato BEHRINGER dentro del apartado "Support" de nuestra página web, behringer.com y leer completamente los términos y condiciones de nuestra garantía limitada. El registrar su compra y los datos de este



aparato nos ayudará a procesar cualquier reclamación de una forma más rápida y eficaz. ¡Gracias por su cooperación!

### ES 3 Autorización de retorno de material

1 Para que este aparato pueda ser reparado deberá ponerse en contacto con el comercio en el que adquirió este aparato. En el caso de que no exista un distribuidor MUSIC Group en las inmediaciones, puede ponerse en contacto con el distribuidor MUSIC Group de su país, que encontrará dentro del apartado "Support" de nuestra página web behringer.com. En caso de que su país no aparezca en ese listado, acceda a la sección "Online Support" (que también encontrará dentro del apartado "Support" de nuestra página web) y compruebe si su problema aparece descrito y solucionado allí. De forma alternativa, envíenos a través de la página web behringer.com una solicitud online de soporte en periodo de garantía ANTES de devolvernos el aparato. Cualquier consulta o reclamación debe ir acompañada por una descripción del problema y por el número de serie del aparato. Una vez que hayamos verificado que el aparato se encuentra dentro del periodo de garantía a través del recibo de compra original, MUSIC Group le remitirá un número de autorización de devolución de aparatos ("RMA").

2 Posteriormente, deberá devolvernos el aparato dentro de su embalaje original, junto con el número de autorización que le haya sido facilitado, a la dirección indicada por MUSIC Group.

3 No será aceptado ningún envío a portes debidos.

### ES 4 Exclusiones de esta garantía

1 Esta garantía limitada no cubre ningún tipo de consumible incluyendo, pero sin limitación alguna, los fusibles y las pilas. En aquellos países en los que sea aplicable, MUSIC Group garantiza que las válvulas y medidores de este aparato están libres de defectos en materiales y mano de obra durante un periodo de noventa (90) días desde la fecha de compra.

2 Esta garantía limitada no cubrirá el producto si ha sido electrónica o mecánicamente modificado de cualquier forma. Si este aparato debe ser modificado o adaptado de cara a cumplir con cualquier standard técnico o de seguridad aplicable para su país o región, en países distintos a los que este aparato haya sido fabricado o diseñado originalmente, dicha modificación/adaptación no será considerada un defecto en materiales o mano de obra. Esta garantía limitada no cubrirá por tanto tal tipo de modificación/adaptación, tanto si es realizada por un técnico especialista como si no. De acuerdo a los términos de esta garantía limitada, MUSIC Group no será responsable de los gastos producidos por ese tipo de modificación/adaptación.

3 Esta garantía limitada cubre solo el hardware o producto físico. No cubre por tanto la asistencia técnica en cuanto a uso del producto o del software ni tampoco ningún producto de software tanto si está contenido en el propio aparato como si es externo. Cualquier tipo de software es suministrado "TAL COMO ES" salvo que se indique expresamente otra cosa en la garantía limitada del software.

4 Esta garantía limitada quedará anulada si el número de serie asignado en fábrica ha sido modificado o eliminado del producto.

5 Esta garantía excluye expresamente cualquier tipo de revisión gratuita y o trabajo de mantenimiento/reparación, en concreto, todas aquellas producidas por un uso incorrecto o inadecuado del aparato por parte del usuario. Esto también se aplica a aquellos defectos producidos por el uso y desgaste normales, en especial de los faders, crossfaders, potenciómetros, teclas, cuerdas de guitarra, pilotos y piezas similares.

6 Los daños/averías ocasionados por las siguientes condiciones NO quedan cubiertos por esta garantía limitada:

- uso incorrecto o inadecuado, negligente o el uso de este aparato sin cumplir con lo indicado en las instrucciones facilitadas por BEHRINGER en los manuales;

- la conexión o uso de este aparato en cualquier sistema o forma que no cumpla con las normas técnicas o de seguridad aplicables en el país en el que sea usado este aparato;
- los daños/averías producidos por desastres naturales/fenómenos atmosféricos (accidentes, incendios, inundaciones) o cualquier otra situación que quede fuera del control de MUSIC Group.

7 La reparación de este aparato o la apertura de su carcasa por cualquier persona no autorizada (incluyendo el propio usuario) anulará esta garantía limitada.

8 En caso de que un examen de este aparato por parte de MUSIC Group demuestre que el defecto o avería en cuestión no queda cubierto por esta garantía limitada, el coste de dicha inspección deberá ser pagado por el usuario.

9 Aquellos productos que no cumplan con los términos de esta garantía limitada serán reparados EXCLUSIVAMENTE con cargo al usuario. MUSIC Group o sus servicios técnicos oficiales informarán al usuario en caso de que se produzca esa circunstancia. Si el usuario no remite una autorización de reparación por escrito en las 6 semanas siguientes a nuestra notificación, MUSIC Group devolverá la unidad a portes debidos, junto con una factura por los gastos. En caso de que el usuario haya remitido la autorización de reparación, esos costes también le serán facturados aparte.

10 Los distribuidores autorizados MUSIC Group no venden productos nuevos a través de sistemas de subastas online. Los compradores que accedan a este tipo de subastas se harán responsables plenamente de esas compras. Las confirmaciones o recibos de compras de subastas online no son válidas como verificaciones de garantía, por lo que MUSIC Group no reparará ni sustituirá ningún producto que haya sido adquirido a través de este tipo de sistemas.

### ES 5 Transferibilidad de la garantía

Esta garantía limitada es aplicable únicamente al comprador original (comprador a través de distribuidor minorista autorizado) y no es transferible a terceras personas que puedan comprar este aparato al comprador original. Ninguna persona (comercio minorista, etc.) está autorizada a ofrecer ningún otro tipo de garantía en nombre de MUSIC Group.

### ES 6 Reclamaciones

Con las limitaciones propias de las normativas y leyes locales aplicables, MUSIC Group no será responsable de cara al comprador por el daño emergente, lucro cesante o daños y perjuicios de cualquier tipo. Bajo ningún concepto la responsabilidad de MUSIC Group por esta garantía limitada sobrepasará el valor de este producto de acuerdo a la factura.

### ES 7 Limitación de responsabilidades

Esta garantía limitada es la única y exclusiva garantía entre Vd. y MUSIC Group. Esta garantía sustituye a cualquier otra comunicación verbal o escrita relacionada con este aparato. MUSIC Group no ofrece ninguna otra garantía relativa a este producto.

### ES 8 Otros derechos de garantías y Leyes nacionales

1 Esta garantía limitada no excluye ni limita los derechos legales propios del comprador como tal.

2 Los puntos de esta garantía limitada y mencionados aquí son aplicables salvo en el caso de que supongan la infracción de cualquier legislación local aplicable.

3 Esta garantía no limita la obligación del vendedor en lo relativo a la conformidad de este aparato de acuerdo a las leyes y las responsabilidades por vicios ocultos.

### ES 9 Notas finales

Las condiciones de este servicio de garantía están sujetas a cambios sin previo aviso. Si quiere consultar los términos y condiciones de garantía

actualizados, así como información adicional sobre la garantía limitada de MUSIC Group, consulte todos los detalles online en la página web behringer.com.

\* MUSIC Group Macao Commercial Offshore Limited of Rue de Pequim No. 202-A, Macau Finance Centre 9/J, Macau, incluidas todas las empresas MUSIC Group

### FR Consignes de sécurité



Les points repérés par ce symbole portent une tension électrique suffisante pour constituer un risque d'électrocution. Utilisez uniquement des câbles d'enceintes de haute qualité disponibles dans les points de vente avec les connecteurs Jack mono 6,35 mm déjà installés. Toute autre installation ou modification doit être effectuée uniquement par un personnel qualifié.

Le symbole avertit de la présence d'une tension dangereuse et non isolée à l'intérieur de l'appareil - elle peut provoquer des chocs électriques.

**Attention**

Ce symbole signale les consignes d'utilisation et d'entre ! Tien importantes dans la documentation fournie. Lisez les consignes de sécurité du manuel d'utilisation de l'appareil.

**Attention**

Pour éviter tout risque de choc électrique, ne pas ouvrir le capot de l'appareil ni démonter le panneau arrière. L'intérieur de l'appareil ne possède aucun élément réparable par l'utilisateur. Laisser toute réparation à un professionnel qualifié.

**Attention**

Pour réduire les risques de feu et de choc électrique, n'exposez pas cet appareil à la pluie, à la moisissure, aux gouttes ou aux

éclaboussures. Ne posez pas de récipient contenant un liquide sur l'appareil (un vase par exemple).

**Attention**  
Ces consignes de sécurité et d'entretien sont destinées à un personnel qualifié. Pour éviter tout risque de choc électrique, n'effectuez aucune réparation sur l'appareil qui ne soit décrite par le manuel d'utilisation. Les éventuelles réparations doivent être effectuées uniquement par un technicien spécialisé.

1. Lisez ces consignes.
2. Conservez ces consignes.
3. Respectez tous les avertissements.
4. Respectez toutes les consignes d'utilisation.
5. N'utilisez jamais l'appareil à proximité d'un liquide.
6. Nettoyez l'appareil avec un chiffon sec.
7. Veillez à ne pas empêcher la bonne ventilation de l'appareil via ses ouïes de ventilation. Respectez les consignes du fabricant concernant l'installation de l'appareil.
8. Ne placez pas l'appareil à proximité d'une source de chaleur telle qu'un chauffage, une cuisinière ou tout appareil dégageant de la chaleur (y compris un ampli de puissance).
9. Ne supprimez jamais la sécurité des prises bipolaires ou des prises terre. Les prises bipolaires possèdent deux contacts de largeur différente. Le plus large est le contact de sécurité. Les prises terre possèdent deux contacts plus une mise à la terre servant de sécurité. Si la prise du bloc d'alimentation ou du cordon d'alimentation fourni ne correspond pas à celles de votre installation électrique, faites appel à un électricien pour effectuer le changement de prise.
10. Installez le cordon d'alimentation de telle façon que personne ne puisse marcher dessus et qu'il soit protégé d'arêtes coupantes. Assurez-vous que le cordon d'alimentation est suffisamment protégé, notamment au niveau de sa prise électrique et de l'endroit où il est relié à l'appareil; cela est également valable pour une éventuelle rallonge électrique.

11. Utilisez exclusivement des accessoires et des appareils supplémentaires recommandés par le fabricant.



12. Utilisez exclusivement des chariots, des diables, des présentoirs, des pieds et des surfaces

de travail recommandés par le fabricant ou livrés avec le produit. Déplacez précautionneusement tout chariot ou diable chargé pour éviter d'éventuelles blessures en cas de chute.

13. Débranchez l'appareil de la tension secteur en cas d'orage ou si l'appareil reste inutilisé pendant une longue période de temps.

14. Les travaux d'entretien de l'appareil doivent être effectués uniquement par du personnel qualifié. Aucun entretien n'est nécessaire sauf si l'appareil est endommagé de quelque façon que ce soit (dommages sur le cordon d'alimentation ou la prise par exemple), si un liquide ou un objet a pénétré à l'intérieur du châssis, si l'appareil a été exposé à la pluie ou à l'humidité, s'il ne fonctionne pas correctement ou à la suite d'une chute.

15. L'appareil doit être connecté à une prise secteur dotée d'une protection par mise à la terre.

16. La prise électrique ou la prise IEC de tout appareil dénué de bouton marche/arrêt doit rester accessible en permanence.



## DÉNI LÉGAL

LES CARACTÉRISTIQUES ET L'APPARENCE SONT SUJETTES À MODIFICATIONS SANS PRÉAVIS. LES INFORMATIONS CI-PRÉSENTES SONT CORRECTES AU MOMENT DE L'IMPRESSION. TOUTES LES MARQUES DÉPOSÉES SONT LA PROPRIÉTÉ DE LEURS PROPRIÉTAIRES RESPECTIFS. LA SOCIÉTÉ MUSIC GROUP N'ACCÉPTE AUCUNE

RESPONSABILITÉ DANS LES ÉVENTUELS DOMMAGES OU PERTES SUBIS PAR UN TIERS EN SE BASANT EN ENTIER OU EN PARTIE SUR LES DESCRIPTIONS, PHOTOGRAPHIES OU DÉCLARATIONS CONTENUES DANS CE DOCUMENT. LES COULEURS ET CARACTÉRISTIQUES PEUVENT VARIER LÉGÈREMENT DE CELLES DU PRODUIT. LES PRODUITS MUSIC GROUP NE SONT VENDUS QUE PAR LE BIAS DE REVENDEURS AGRÉÉS. LES DISTRIBUTEURS ET LES REVENDEURS NE SONT PAS AGENTS DE MUSIC GROUP ET N'ONT ABSOLUMENT AUCUNE AUTORITÉ POUR ENGAGER OU REPRÉSENTER LA SOCIÉTÉ MUSIC GROUP DE FAÇON IMPLICITE, EXPLICITE OU INDIRECTE. CE MODE D'EMPLOI EST PROTÉGÉ PAR DROITS D'AUTEURS. IL EST INTERDIT DE TRANSMETTRE OU DE COPIER CE MODE D'EMPLOI SOUS QUELLE FORME QUE CE SOIT, PAR QUEL MOYEN QUE CE SOIT, ÉLECTRONIQUE OU MÉCANIQUE, CE QUI COMPREND LES MOYENS DE PHOTOCOPIER ET D'ENREGISTRER DE QUELLE FAÇON QUE CE SOIT, QUEL QUE SOIT LE BUT, SANS LA PERMISSION ÉCRITE EXPRESSE DE MUSIC GROUP IP LTD.

TOUS DROITS RÉSERVÉS.

© 2011 MUSIC Group IP Ltd.  
Trident Chambers, Wickhams Cay,  
P.O. Box 146, Road Town, Tortola,  
Iles Vierges Britanniques

## GARANTIE

### § 1 Garantie

1 Cette garantie limitée n'est valide que si vous avez acheté ce produit auprès d'un revendeur MUSIC Group agréé dans le pays d'achat. Vous trouverez une liste des revendeurs agréés sur le site de BEHRINGER, à l'adresse behringer.com dans la section "Where to Buy", ou vous pouvez contacter le bureau MUSIC Group le plus proche de chez vous.

2 MUSIC Group\* garantit les composants mécaniques et électroniques de ce produit contre tout défaut matériel ou de main-d'œuvre lorsqu'il est utilisé dans des conditions normales, pendant une période de un (1) an à partir de la date d'achat (consultez le chapitre n° 5 ci-dessous), sauf si une durée de garantie plus longue est stipulée par les

législations locales. En cas de défaut du produit pendant la période de garantie spécifiée (rentrant dans le cadre défini par le chapitre § 4), MUSIC Group, à sa propre discrétion, pourra décider de remplacer ou de réparer le produit en utilisant des pièces ou des produits neufs ou reconditionnés. Dans le cas où MUSIC Group déciderait de remplacer la totalité du produit, cette garantie limitée s'applique au produit de remplacement pour le restant de la période de garantie, soit une (1) année (sauf si une durée de garantie plus longue est stipulée par les législations locales) à partir de la date d'achat du produit initial.

3 Après l'acceptation de la demande de garantie, le produit remplacé ou réparé sera renvoyé au client avec le port payé par MUSIC Group.

4 Toute demande de garantie autre que celle définie par le texte ci-avant sera refusée.

CONSERVEZ VOTRE REÇU D'ACHAT. IL EST VOTRE PREUVE D'ACHAT ET PREUVE DE GARANTIE. CETTE GARANTIE LIMITÉE EST NON AVENANTE SANS PREUVE D'ACHAT.

### § 2 Enregistrement en ligne

Pensez à enregistrer votre nouveau produit BEHRINGER dès l'achat sur behringer.com dans la section "Support" et prenez le temps de lire avec attention les termes et conditions de cette garantie. L'enregistrement de votre achat et matériel nous aidera à traiter vos réparations plus rapidement et plus efficacement. Merci de votre coopération !

### § 3 Autorisation de retour de matériel

1 Pour faire jouer la garantie, contactez le revendeur auprès duquel vous avez acheté l'appareil. Si votre revendeur MUSIC Group ne se trouve pas à proximité, contactez le distributeur MUSIC Group de votre pays, dont la liste se trouve dans la section "Support" du site behringer.com. Si vous ne trouvez pas votre pays dans la liste, essayez de régler votre problème dans la section "Online Support" de la page "Support" sur le site behringer.com. Autrement, vous pouvez faire

une demande de prise en charge par la garantie en ligne sur le site behringer.com AVANT de nous renvoyer le produit. Toutes les demandes doivent être accompagnées d'une description du problème et du numéro de série du produit. Après avoir vérifié la validité de la garantie par la consultation du reçu ou du bon d'achat original, MUSIC Group vous donnera un numéro d'autorisation de retour ("NAR ou RMA").

2 Le produit doit ensuite être retourné dans son emballage d'origine avec le numéro d'autorisation de retour à l'adresse indiquée par MUSIC Group.

3 Seuls les paquets dont le port a été acquitté seront acceptés.

### § 4 Exclusions de garantie

1 Cette garantie limitée ne couvre pas les consommables et/ou pièces jetables comme, par exemple, les fusibles et les piles. Dans les cas possibles, MUSIC Group garantit les lampes ou afficheurs contenus dans le produit contre tout défaut de pièce ou de main d'œuvre pour une période de quatre-vingt-dix (90) jours à partir de la date d'achat.

2 Cette garantie limitée ne couvre pas le produit s'il a été modifié de façon électronique ou mécanique. Si le produit doit être modifié ou adapté pour être compatible avec une législation locale ou nationale relative à la sécurité ou aux normes techniques, dans un pays qui n'est pas le pays pour lequel le produit a été prévu et fabriqué à l'origine, cette modification/adaptation ne sera pas considérée comme un défaut de pièce ou de main d'œuvre. Cette garantie limitée ne couvre pas ces modifications/adaptations, qu'elles aient été réalisées correctement ou non. Selon les termes de cette garantie limitée, MUSIC Group ne pourra pas être tenu responsable des coûts issus de telles modifications/adaptations.

3 Cette garantie limitée ne couvre que l'aspect matériel du produit. Elle ne couvre pas l'assistance technique liée à l'utilisation d'un matériel ou d'un logiciel et ne couvre aucun produit logiciel fourni ou non avec le produit. Les logiciels sont fournis "TEL QUEL" à moins que le logiciel

ne soit expressément fourni avec sa propre garantie.

4 Cette garantie limitée n'est pas valide si le numéro de série appliqué en usine a été modifié ou supprimé du produit.

5 Les inspections gratuites et les travaux de maintenance/réparation sont totalement exclus de cette garantie, notamment, si le problème vient d'une mauvaise manutention ou de l'utilisation du produit par l'utilisateur. Cette exclusion s'applique également aux défauts et pannes liés par l'usure normale, c'est en particulier le cas des Faders, Crossfaders, potentiomètres, touches/boutons, cordes d'instrument de musique, témoins lumineux et toutes pièces ou éléments similaires.

6 Les dommages/pannes causés par les conditions suivantes ne sont pas couverts par la garantie :

- Mauvaise manutention ou entretien, négligence ou non respect de l'utilisation du produit selon les instructions données dans le mode d'emploi ou le guide d'entretien BEHRINGER.
- Connexion ou utilisation de l'appareil d'une façon ne correspondant pas aux procédures ou législations de sûreté ou techniques applicables dans le pays où le produit a été vendu.
- Dommages/pannes causés par l'acte de Dieu ou de la Nature (accident, incendie, inondation, etc.) ou toute autre condition au-delà du contrôle de MUSIC Group.

7 Toute réparation ou ouverture du boîtier réalisée par un personnel non agréé (ce qui comprend l'utilisateur) annule immédiatement la garantie.

8 Si une inspection du produit réalisée par MUSIC Group indique que la panne ou le défaut en question n'est pas couvert par la garantie, les coûts d'inspection seront à la charge du client.

9 Les produits qui ne sont pas pris en charge par les termes de cette garantie seront réparés à la charge de l'acheteur. MUSIC Group ou ses centres de réparation

agréés informeront l'acheteur de telles circonstances. Si l'acheteur ne soumet pas un formulaire de réparation écrit dans les 6 semaines suivant la notification, MUSIC Group renverra le produit à vos frais avec une facture séparée pour les frais de port et d'emballage. Ces coûts seront également facturés séparément une fois que l'acheteur a envoyé sa demande écrite de réparation.

10 Les revendeurs MUSIC Group agréés ne vendent pas de produits neufs directement dans les enchères en ligne. Les achats réalisés dans les enchères en ligne sont laissés à l'entière responsabilité et aux risques de l'acheteur. Les preuves d'achat issues de ventes aux enchères en ligne ne sont pas acceptées comme vérification ou preuve d'achat et MUSIC Group ne réparera et ne remplacera pas les produits achetés aux enchères en ligne.

### § 5 Transfert de garantie

Cette garantie limitée est attribuée uniquement à l'acheteur initial (client d'un revendeur agréé). Elle n'est pas transférable aux personnes suivantes qui achètent le produit. Personne n'est autorisé (revendeur, etc.) à donner une promesse de garantie de la part de MUSIC Group.

### § 6 Réparation de dommages

Sujet uniquement aux lois locales applicables, MUSIC Group ne peut pas être tenu responsable auprès de l'acheteur, par cette garantie, d'aucun dommage ou d'aucune perte indirecte liée à l'utilisation du produit. La responsabilité de MUSIC Group ne peut en aucun cas, même dans le cadre de la garantie, dépasser la valeur du produit indiquée sur la facture d'achat.

### § 7 Limitation de responsabilité

Cette garantie limitée telle que présentée dans cette page représente la seule garantie contractuelle entre vous et MUSIC Group. Elle annule et remplace tous les autres moyens de communication écrits ou oraux liés à ce produit. MUSIC Group ne fournit aucune garantie pour ce produit.



## § 8 Autres droits et lois nationales

1 Cette garantie limitée n'exclue pas ou ne limite en aucune façon les droits statutaires de l'acheteur en tant que consommateur.

2 Les réglementations de la garantie limitée mentionnées dans ces pages ne sont applicables que dans le cadre des lois locales.

3 Cette garantie n'exempt pas le vendeur de ses obligations de respect de conformité du produit aux législations locales et de prise en charge des défauts cachés.

## § 9 Amendements

Les conditions de cette garantie sont sujettes à modification sans préavis. Pour obtenir les conditions de garantie les plus récentes ainsi que toute autre information relative à la garantie des produits MUSIC Group, consultez le site Internet behringer.com.

\* MUSIC Group Macao Commercial Offshore Limited de la Rue de Pequim, n° 202-A, Macau Finance Centre 9/J, Macau, y compris toutes autres sociétés MUSIC Group

## DE Wichtige Sicherheitshinweise



### Vorsicht

Die mit dem Symbol markierten Anschlüsse führen so viel Spannung, dass die Gefahr eines Stromschlags besteht. Verwenden Sie nur hochwertige, im Handel erhältliche Lautsprecherkabel mit vorinstallierten 6,3 mm Klinkenstecker. Alle anderen Installationen oder Modifikationen sollten nur von qualifiziertem Fachpersonal ausgeführt werden.



### Achtung

Um eine Gefährdung durch Stromschlag auszuschließen, darf die Geräteabdeckung bzw.

Geräterückwand nicht abgenommen werden. Im Innern des Geräts befinden sich keine vom Benutzer reparierbaren Teile. Reparaturarbeiten dürfen nur von qualifiziertem Personal ausgeführt werden.



### Achtung

Um eine Gefährdung durch Feuer bzw. Stromschlag auszuschließen, darf dieses Gerät weder Regen oder Feuchtigkeit ausgesetzt werden noch sollten Spritzwasser oder tropfende Flüssigkeiten in das Gerät gelangen können. Stellen Sie keine mit Flüssigkeit gefüllten Gegenstände, wie z. B. Vasen, auf das Gerät.



### Achtung

Die Service-Hinweise sind nur durch qualifiziertes Personal zu befolgen. Um eine Gefährdung durch Stromschlag zu vermeiden, führen Sie bitte keinerlei Reparaturen am dem Gerät durch, die nicht in der Bedienungsanleitung beschrieben sind. Reparaturen sind nur von qualifiziertem Fachpersonal durchzuführen.

1. Lesen Sie diese Hinweise.
2. Bewahren Sie diese Hinweise auf.
3. Beachten Sie alle Warnhinweise.
4. Befolgen Sie alle Bedienungshinweise.
5. Betreiben Sie das Gerät nicht in der Nähe von Wasser.
6. Reinigen Sie das Gerät mit einem trockenen Tuch.
7. Blockieren Sie nicht die Belüftungsschlitze. Beachten Sie beim Einbau des Gerätes die Herstellerhinweise.
8. Stellen Sie das Gerät nicht in der Nähe von Wärmequellen auf. Solche Wärmequellen sind z. B. Heizkörper, Herde oder andere Wärme erzeugende Geräte (auch Verstärker).
9. Entfernen Sie in keinem Fall die Sicherheitsvorrichtung von Zweipol- oder geerdeten Steckern. Ein Zweipolstecker hat zwei unterschiedlich breite Steckkontakte. Ein geerdeter Stecker hat zwei Steckkontakte und einen dritten Erdungskontakt. Der breitere Steckkontakt oder der zusätzliche

Erdungskontakt dient Ihrer Sicherheit. Falls das mitgelieferte Steckerformat nicht zu Ihrer Steckdose passt, wenden Sie sich bitte an einen Elektriker, damit die Steckdose entsprechend ausgetauscht wird.

10. Verlegen Sie das Netzkabel so, dass es vor Tritten und scharfen Kanten geschützt ist und nicht beschädigt werden kann. Achten Sie bitte insbesondere im Bereich der Stecker, Verlängerungskabel und an der Stelle, an der das Netzkabel das Gerät verlässt, auf ausreichenden Schutz.

11. Das Gerät muss jederzeit mit intaktem Schutzleiter an das Stromnetz angeschlossen sein.

12. Sollte der Hauptnetzstecker oder eine Gerätesteckdose die Funktionseinheit zum Abschalten sein, muss diese immer zugänglich sein.

13. Verwenden Sie nur Zusatzgeräte/ Zubehörteile, die laut Hersteller geeignet sind.



14. Verwenden Sie nur Wagen, Standvorrichtungen, Stative, Halter oder Tische, die vom Hersteller benannt

oder im Lieferumfang des Geräts enthalten sind. Falls Sie einen Wagen benutzen, seien Sie vorsichtig beim Bewegen der Wagen-Gerätkombination, um Verletzungen durch Stolpern zu vermeiden.

15. Ziehen Sie den Netzstecker bei Gewitter oder wenn Sie das Gerät längere Zeit nicht benutzen.

16. Lassen Sie alle Wartungsarbeiten nur von qualifiziertem Service-Personal ausführen. Eine Wartung ist notwendig, wenn das Gerät in irgendeiner Weise beschädigt wurde (z. B. Beschädigung des Netzkabels oder Steckers), Gegenstände oder Flüssigkeit in das Geräterinnere gelangt sind, das Gerät Regen oder Feuchtigkeit ausgesetzt wurde, das Gerät nicht ordnungsgemäß funktioniert oder auf den Boden gefallen ist.



17. Korrekte Entsorgung dieses Produkts: Dieses Symbol weist darauf hin, das Produkt entsprechend der

WEEE Direktive (2002/96/EC) und der jeweiligen nationalen Gesetze nicht zusammen mit Ihren Haushaltsabfällen zu entsorgen. Dieses Produkt sollte bei einer autorisierten Sammelstelle für Recycling elektrischer und elektronischer Geräte (EEE) abgegeben werden. Wegen bedenklicher Substanzen, die generell mit elektrischen und elektronischen Geräten in Verbindung stehen, könnte eine unsachgemäße Behandlung dieser Abfallart eine negative Auswirkung auf Umwelt und Gesundheit haben. Gleichzeitig gewährleistet Ihr Beitrag zur richtigen Entsorgung dieses Produkts die effektive Nutzung natürlicher Ressourcen. Für weitere Informationen zur Entsorgung Ihrer Geräte bei einer Recycling-Stelle nehmen Sie bitte Kontakt zum zuständigen städtischen Büro, Entsorgungsamt oder zu Ihrem Haushaltsabfallentsorger auf.

## HAFTUNGSAUSSCHLUSS

TECHNISCHE DATEN UND ERSCHENUNGSBILD KÖNNEN UNANGEKÜNDIGT GEÄNDERT WERDEN. ALLE HIER ENTHALTENEN ANGABEN SIND ZUM ZEITPUNKT DER DRUCKLEGUNG KORREKT. ALLE WARENZEICHEN SIND DAS EIGENTUM IHRER JEWEILIGEN BESITZER. MUSIC GROUP ÜBERNIMMT KEINE HAFTUNG FÜR VERLUSTE, DIE PERSONEN ENTSTEHEN, DIE SICH GANZ ODER TEILWEISE AUF HIER ENTHALTENE BESCHREIBUNGEN, FOTOS ODER AUSSAGEN VERLASSEN. ABGEBILDETE FARBEN UND SPEZIFIKATIONEN KÖNNEN GERINGFÜGIG VOM PRODUKT ABWEICHEN. MUSIC GROUP PRODUKTE WERDEN NUR ÜBER AUTORISIERTE FACHHÄNDLER VERKAUFT. DIE VERTRIEBSPARTNER UND HÄNDLER SIND KEINE VERTRETER VON MUSIC GROUP UND SIND NICHT BERECHTIGT, MUSIC GROUP DURCH AUSDRÜCKLICHE ODER STILLSCHWEIGENDE HANDLUNGEN ODER REPRÄSENTANZEN ZU VERPFLICHTEN. DIESE BEDIENUNGSANLEITUNG IST

URHEBERRECHTLICH GESCHÜTZT. KEIN TEIL DIESES HANDBUCHS DARF IN IRGEND EINER FORM ODER MIT IRGENDWELCHEN MITTELN ELEKTRONISCH ODER MECHANISCH, INKLUSIVE FOTOKOPIE ODER AUFNAHME, ZU IRGEND EINEM ZWECK OHNE DIE SCHRIFTLICHE ZUSTIMMUNG DER FIRMA MUSIC GROUP IP LTD. VERVIELFÄLTIGT ODER ÜBERTRAGEN WERDEN.

ALLE RECHTE VORBEHALTEN.  
© 2011 MUSIC Group IP Ltd.  
Trident Chambers, Wickhams Cay,  
P.O. Box 146, Road Town, Tortola,  
British Virgin Islands

## INGESCHRÄNKTE GARANTIE

### § 1 Garantie

1 Diese eingeschränkte Garantie ist nur gültig, wenn Sie das Produkt von einem autorisierten MUSIC Group Händler im Einkaufsland erworben haben. Eine Liste mit autorisierten Händlern finden Sie auf BEHRINGERs Website behringer.com unter „Where to Buy“ oder Sie kontaktieren eine MUSIC Group Niederlassung in Ihrer Nähe.

2 MUSIC Group\* garantiert für den Zeitraum eines (1) Jahres ab Datum des Erstkaufs, sofern keine längere Mindestgarantiezeit von geltenden örtlichen Gesetzen gefordert ist, dass die mechanischen und elektronischen Bauteile des Gerätes frei von Material- und Verarbeitungsfehlern sind, wenn das Gerät unter normalen Betriebsbedingungen eingesetzt wird (siehe Bedingungen der eingeschränkten Garantie in § 4 unten). Wenn das Produkt während der festgelegten Garantiezeit einen Defekt aufweist und dieser Defekt nicht unter § 4 ausgeschlossen ist, wird MUSIC Group nach ihrem Ermessen das Produkt mittels geeigneter neuer oder aufbereiteter Produkte oder Bauteile entweder ersetzen oder reparieren. Sollte MUSIC Group sich entschließen, das Produkt komplett zu ersetzen, wird diese eingeschränkte Garantie für die Dauer der verbleibenden ursprünglichen Garantiezeit, d. h. ein (1) Jahr (oder eine andere anwendbare Mindestgarantiezeit) ab Datum des Erstkaufs auf das Ersatzprodukt angewandt.

3 Bei berechtigten Garantieansprüchen wird das reparierte oder ersetzte Produkt frachtfrei von MUSIC Group an den Kunden zurückgesandt.

4 Andere als die vorgenannten Garantieleistungen werden nicht gewährt.

BITTE BEWAHREN SIE IHREN KASSENZETTEL SORGFÄLTIG AUF. ER DIENT ALS KAUFBELEG UND GARANTIEBERECHTIGUNG. OHNE KAUFBELEG HABEN SIE KEINEN GARANTIEANSPRUCH.

### § 2 Online Registrierung

Registrieren Sie bitte Ihr neues BEHRINGER Gerät möglichst direkt nach dem Kauf unter behringer.com in der Rubrik „Support“ und lesen Sie aufmerksam die Bedingungen unserer eingeschränkten Garantie. Nach der Registrierung Ihres Kaufs und Geräts bei uns können wir Ihre Reparaturansprüche wesentlich schneller und effizienter bearbeiten. Viele Dank für Ihre Mitarbeit!

### § 3 Reparaturnummer

1 Um Garantieleistungen zu erhalten, setzen Sie sich bitte mit dem Händler in Verbindung, bei dem Sie das Gerät gekauft haben. Sollte sich Ihr MUSIC Group Händler nicht in Ihrer Nähe befinden, können Sie auch den MUSIC Group Vertrieber Ihres Landes kontaktieren, der unter behringer.com in der Rubrik „Support“ aufgelistet ist. Wenn Ihr Land nicht aufgeführt ist, können Sie auch den BEHRINGER Customer Service kontaktieren, der ebenfalls unter behringer.com in der Rubrik „Support“ zu finden ist. Alternativ reichen Sie bitte Ihren Garantieanspruch online unter behringer.com ein, BEVOR Sie das Produkt zurücksenden. Alle Anfragen müssen ergänzt werden von einer Beschreibung des Problems und der Seriennummer des Produkts. Nach Prüfung des Garantieanspruchs anhand des ursprünglichen Kaufbelegs stellt MUSIC Group eine Reparaturnummer („RMA“) aus.

2 Das Gerät muss anschließend im Originalkarton zusammen mit der Reparaturnummer an die von

MUSIC Group genannte Adresse geschickt werden.

☐ Unfreie Sendungen werden nicht angenommen.

#### § 4 Garantiausschluss

☐ Diese eingeschränkte Garantie gilt nicht für Verschleißteile, wie Sicherungen und Batterien. Wo anwendbar, gewährt MUSIC Group für neunzig (90) Tage ab Kaufdatum die Garantie, dass die im Produkt enthaltenen Röhren oder Anzeigen frei von Material- und Verarbeitungsfehlern sind.

☐ Diese eingeschränkte Garantie gilt nicht für Produkte, die auf irgendeine Weise elektronisch oder mechanisch modifiziert wurden. Wenn ein Produkt verändert oder angepasst werden muss, damit es in einem Land, für das es ursprünglich nicht entwickelt oder hergestellt wurde, den geltenden technischen oder sicherheitstechnischen Standards auf nationaler oder lokaler Ebene entspricht, ist diese Veränderung/Anpassung nicht als Material- oder Verarbeitungsfehler anzusehen.

Diese eingeschränkte Garantie umfasst nicht derartige Veränderungen/Anpassungen unabhängig davon, ob diese ordnungsgemäß durchgeführt wurden oder nicht. MUSIC Group übernimmt im Rahmen dieser Garantie für derartige Veränderungen auch keine Kosten.

☐ Diese eingeschränkte Garantie gilt nur für die Hardware des Produkts. Sie schließt keine technische Unterstützung für die Anwendung der Hard- oder Software ein und sie gilt nicht für Software-Produkte, gleichgültig ob sie im Produkt enthalten sind oder nicht. Die Software wird im „IST-ZUSTAND“ geliefert, sofern ihr keine besondere eingeschränkte Software-Garantie beiliegt.

☐ Diese eingeschränkte Garantie erlischt, wenn die im Werk angebrachte Seriennummer verändert oder entfernt wurde.

☐ Diese eingeschränkte Garantie berechtigt nicht zur kostenlosen Inspektion und Wartung/Reparatur des Geräts, insbesondere wenn die Defekte auf unsachgemäße Benutzung zurückzuführen

sind. Die Garantie gilt auch nicht für Defekte durch normale Abnutzung, besonders bei Fadern, Crossfadern, Potentiometern, Tasten, Gitarrensaiten, Leuchtmitteln und ähnlichen Teilen.

☐ Unter diese eingeschränkte Garantie fallen auch keine Schäden/Defekte, die verursacht wurden durch:

- unsachgemäße Handhabung, Nachlässigkeit oder Fehlgebrauch des Gerätes entgegen den Hinweisen, die in den Bedienungs- oder Wartungsanleitungen der Firma BEHRINGER aufgeführt sind;
- den Anschluss oder Gebrauch des Produkts in einer Weise, die den geltenden technischen oder sicherheitstechnischen Anforderungen in dem Land, in dem das Gerät eingesetzt wird, nicht entspricht;
- Schäden/Defekte, die durch höhere Gewalt/Natur (Unglück, Brand, Überschwemmung usw.) oder andere nicht auf die Firma MUSIC Group zurückführbare Ursachen bedingt sind.

☐ Die eingeschränkte Garantie erlischt, wenn das Gerät durch nicht autorisierte Personen (einschließlich dem Kunden) repariert oder geöffnet wurde.

☐ Sollte bei einer Überprüfung des Geräts durch MUSIC Group festgestellt werden, dass der fragliche Defekt nicht unter die eingeschränkte Garantie fällt, muss der Kunde die Kosten der Überprüfung tragen.

☐ Produkte ohne Garantieanspruch werden nur gegen Kostenübernahme durch den Käufer repariert. MUSIC Group oder ihr autorisiertes Service-Center wird den Kunden vorab über die Sachlage informieren. Sollte der Kunde innerhalb von sechs Wochen nach Benachrichtigung keinen schriftlichen Reparaturauftrag mit Kostenübernahme erteilen, wird MUSIC Group das Gerät mit einer separaten Rechnung für Fracht und Verpackung per Nachnahme an den Kunden zurücksenden.

Wenn ein Reparaturauftrag gegen Kostenübernahme erteilt wird, werden die Kosten für Fracht und Verpackung

zusätzlich, ebenfalls gesondert, in Rechnung gestellt.

☐ Autorisierte MUSIC Group Händler verkaufen neue Produkte nicht direkt in online Auktionen. Käufe in online Auktionen sind mit Risiken behaftet. Bestätigungen von Käufen in online Auktionen oder Kaufbelege werden bei der Garantieüberprüfung nicht akzeptiert und die in einer online Auktion gekauften Produkte werden von MUSIC Group weder repariert noch ersetzt.

#### § 5 Übertragbarkeit der Garantie

Diese eingeschränkte Garantie wird ausschließlich dem ursprünglichen Käufer (Kunde des Vertragshändlers) gewährt und ist nicht übertragbar auf Personen, die das Produkt anschließend kaufen. Außer der Firma MUSIC Group ist kein Dritter (Händler etc.) berechtigt, Garantiever sprechen für die Firma MUSIC Group abzugeben.

#### § 6 Schadenersatzansprüche

Vorbehaltlich der Durchsetzung lokalen Rechts, ist MUSIC Group unter dieser Garantie dem Käufer gegenüber nicht haftbar für resultierende oder indirekte Verluste oder Schäden jeglicher Art. Die Haftung der Firma MUSIC Group beschränkt sich in allen Fällen auf den Warenwert des Gerätes.

#### § 7 Haftungsbeschränkung

Diese eingeschränkte Garantie ist die vollständige und einzige Garantie, die von der Firma MUSIC Group gewährt wird. Sie setzt alle anderen schriftlichen oder mündlichen Vereinbarungen bezüglich dieses Produkts außer Kraft. MUSIC Group gewährt keine weiteren Garantien für dieses Produkt

#### § 8 Andere Garantien und nationale Gesetze

☐ Durch diese eingeschränkte Garantie werden die gesetzlichen Rechte des Käufers als Verbraucher weder ausgeschlossen noch eingeschränkt.

☐ Die hier erwähnten eingeschränkten Garantiebedingungen gelten nur, solange sie kein geltendes lokales Recht verletzen.

☐ Diese Garantie verringert nicht die Verpflichtungen des Verkäufers zur Behebung von mangelnder Konformität und versteckten Defekten des Produkts.

#### § 9 Zusatz

Die Garantiebedingungen können unangekündigt geändert werden. Die aktuellsten Garantiesatzungen und -bedingungen sowie weitere Informationen zur eingeschränkten Garantie von MUSIC Group finden Sie online unter behringer.com.

\* MUSIC Group Macao Commercial Offshore Limited of Rue de Pequim No. 202-A, Macau Finance Centre 9/J, Macau, inklusive aller Firmen der MUSIC Group

#### PT Instruções de Segurança Importantes



#### Aviso!

Terminais marcados com o símbolo carregam corrente elétrica de magnitude suficiente para constituir um risco de choque elétrico. Use apenas cabos de alto-falantes comercialmente disponíveis de alta qualidade com plugues TS de ¼" pré-instalados. Todas as outras instalações e modificações devem ser efetuadas por pessoas qualificadas.



Este símbolo, onde quer que o encontre, alerta-o para a leitura das instruções de manuseamento que acompanham o equipamento. Por favor leia o manual de instruções.



#### Atenção

De forma a diminuir o risco de choque eléctrico, não remover a cobertura (ou a secção de trás). Não existem peças substituíveis por parte do utilizador no seu interior. Para esse efeito recorrer a um técnico qualificado.



#### Atenção

Para reduzir o risco de

incêndios ou choques eléctricos o aparelho não deve ser exposto à chuva nem à humidade. Além disso, não deve ser sujeito a salpicos, nem devem ser colocados em cima do aparelho objectos contendo líquidos, tais como jarras.



#### Atenção

Estas instruções de operação devem ser utilizadas, em exclusivo, por técnicos de assistência qualificadas. Para evitar choques eléctricos não proceda a reparações ou intervenções, que não as indicadas nas instruções de operação, salvo se possuir as qualificações necessárias. Para evitar choques eléctricos não proceda a reparações ou intervenções, que não as indicadas nas instruções de operação. Só o deverá fazer se possuir as qualificações necessárias.

1. Leia estas instruções.
2. Guarde estas instruções.
3. Preste atenção a todos os avisos.
4. Siga todas as instruções.
5. Não utilize este dispositivo perto de água.
6. Limpe apenas com um pano seco.
7. Não obstrua as entradas de ventilação. Instale de acordo com as instruções do fabricante.
8. Não instale perto de quaisquer fontes de calor tais como radiadores, bocas de ar quente, fogões de sala ou outros aparelhos (incluindo amplificadores) que produzam calor.
9. Não anule o objectivo de segurança das fichas polarizadas ou do tipo de ligação à terra. Uma ficha polarizada dispõe de duas palhetas sendo uma mais larga do que a outra. Uma ficha do tipo ligação à terra dispõe de duas palhetas e um terceiro dente de ligação à terra. A palheta larga ou o terceiro dente são fornecidos para sua segurança. Se a ficha fornecida não encaixar na sua tomada, consulte um electricista para a substituição da tomada obsoleta.
10. Proteja o cabo de alimentação de pisadelas ou apertos, especialmente nas fichas, extensões, e no local de saída da unidade. Certifique-se de que o cabo eléctrico está protegido.

Verifique particularmente nas fichas, nos receptáculos e no ponto em que o cabo sai do aparelho.

11. O aparelho tem de estar sempre conectado à rede eléctrica com o condutor de protecção intacto.

12. Se utilizar uma ficha de rede principal ou uma tomada de aparelhos para desligar a unidade de funcionamento, esta deve estar sempre acessível.

13. Utilize apenas ligações/acessórios especificados pelo fabricante.



14. Utilize apenas com o carrinho, estrutura, tripé, suporte, ou mesa especificados pelo fabricante ou

vendidos com o dispositivo.

Quando utilizar um carrinho, tenha cuidado ao mover o conjunto carrinho/dispositivo para evitar danos provocados pela terpidação.

15. Desligue este dispositivo durante as trovoadas ou quando não for utilizado durante longos períodos de tempo.

16. Qualquer tipo de reparação deve ser sempre efectuado por pessoal qualificado. É necessária uma reparação sempre que a unidade tiver sido de alguma forma danificada, como por exemplo: no caso do cabo de alimentação ou ficha se encontrarem danificados; na eventualidade de líquido ter sido derramado ou objectos terem caído para dentro do dispositivo; no caso da unidade ter estado exposta à chuva ou à humidade; se esta não funcionar normalmente, ou se tiver caído.



17. Correcta eliminação deste produto: este símbolo indica que o produto não deve ser eliminado juntamente com os resíduos domésticos, segundo a Directiva REEE (2002/96/CE) e a legislação nacional. Este produto deverá ser levado para um centro de recolha licenciado para a reciclagem de resíduos de equipamentos eléctricos e electrónicos (EEE). O tratamento incorrecto deste tipo de resíduos pode ter um eventual impacto negativo no ambiente e na saúde humana



devido a substâncias potencialmente perigosas que estão geralmente associadas aos EEE. Ao mesmo tempo, a sua colaboração para a eliminação correcta deste produto irá contribuir para a utilização eficiente dos recursos naturais. Para mais informação acerca dos locais onde poderá deixar o seu equipamento usado para reciclagem, é favor contactar os serviços municipais locais, a entidade de gestão de resíduos ou os serviços de recolha de resíduos domésticos.

## LEGAL RENUNCIANTE

AS ESPECIFICAÇÕES TÉCNICAS E A APARÊNCIA ESTÃO SUJEITAS A MUDANÇA SEM AVISO PRÉVIO. AS INFORMAÇÕES CONTIDAS AQUI ESTÃO CORRETTAS NO MOMENTO DE SUA IMPRESSÃO. TODAS AS MARCAS REGISTRADAS SÃO PROPRIEDADE DOS SEUS RESPECTIVOS PROPRIETÁRIOS. MUSIC GROUP NÃO SE RESPONSABILIZA POR QUALQUER PERDA QUE POSSA TER SIDO SOFRIDA POR QUALQUER PESSOA QUE ACREDITA TANTO COMPLETA QUANTO PARCIALMENTE EM QUALQUER DESCRIÇÃO, FOTO OU AFIRMAÇÃO AQUI CONTIDA. CORES E ESPECIFICAÇÕES PODEM VARIAR UM POUCO DO PRODUTO. OS PRODUTOS DA MUSIC GROUP SÃO VENDIDOS ATRAVÉS DE DISTRIBUIDORES AUTORIZADOS APENAS. DISTRIBUIDORES E REVENDEDORES NÃO SÃO AGENTES DA MUSIC GROUP E NÃO TÊM AUTORIDADE ALGUMA PARA OBRIGAR A MUSIC GROUP A QUALQUER TAREFA OU REPRESENTAÇÃO EXPRESSA OU IMPLÍCITA. ESTE MANUAL TEM DIREITOS AUTORAIS. PARTE ALGUMA DESTA MANUAL PODE SER REPRODUZIDA OU TRANSMITIDA DE QUALQUER FORMA OU MEIO, ELETRÔNICO OU MECÂNICO, INCLUINDO FOTOCÓPIA E GRAVAÇÃO DE QUALQUER TIPO, PARA QUALQUER INTENÇÃO, SEM A PERMISSÃO ESCRITA EXPRESSA DE MUSIC GROUP IP LTD.

TODOS DIREITOS RESERVADOS.  
© 2011 MUSIC Group IP Ltd.  
Trident Chambers, Wickhams Cay,  
P.O. Box 146, Road Town, Tortola,  
Ilhas Virgens Britânicas

## GARANTIA LIMITADA

### § 1 Garantia

1 A presente garantia limitada é válida somente se você comprou o produto de um distribuidor autorizado MUSIC Group no país de compra. Uma lista de distribuidores autorizados pode ser achada no website da BEHRINGER behringer.com em "Where to Buy", ou você pode entrar em contato com o escritório da MUSIC Group mais próxima de você.

2 A MUSIC Group\* garante que os componentes mecânicos e eletrônicos deste produto estão livres de defeitos em material e mão-de-obra se usado sob circunstâncias de funcionamento normais por um período de um (1) ano da data original de compra (veja os Termos de Garantia Limitada no § 4 abaixo), a menos que um período de garantia mínimo mais longo tenha sido compulsório por leis locais aplicáveis. Se o produto não mostra defeito algum dentro do período de garantia especificado e que esse defeito não está excluído sob o § 4, a MUSIC Group, em sua discricção, substituirá ou reparará o produto usando o produto apropriado ou as peças novas ou recondiçionadas. Caso a MUSIC Group decida substituir o produto inteiro, esta garantia limitada aplicar-se-á ao produto reposto para o período de garantia inicial restante, isto é, um (1) ano (ou período de garantia mínimo de outra maneira aplicável) da data da compra do produto original.

3 Sob a validação da solicitação de garantia, o produto reparado ou reposto será devolvido ao usuário com o frete pago antecipadamente pela MUSIC Group.

4 Solicitações de garantia outra que aquelas indicadas acima estão expressamente excluídas.

FAVOR RETER SUA NOTA FISCAL. ELA É A SUA PROVA DE COMPRA DANDO COBERTURA À SUA GARANTIA LIMITADA. ESTA GARANTIA LIMITADA É NULA SEM TAL PROVA DE COMPRA.

### § 2 Registro online

Favor lembrar-se de registrar seu equipamento da BEHRINGER logo após sua compra em behringer.com em "Support" e leia, por gentileza, os termos e condições de nossa garantia limitada. Registrando sua compra e equipamento conosco, ajuda-nos a processar suas solicitações de reparo mais rápida e eficientemente. Obrigado pela sua cooperação!

### § 3 Autorização para o retorno do material

1 Para obter o serviço de garantia, favor contatar o varejista de quem o equipamento foi comprado. Se seu fornecedor MUSIC Group não estiver situado nas suas proximidades, você pode contatar o distribuidor de MUSIC Group para seu país listado sob "Support" em behringer.com. Se seu país não está listado, você pode contatar o Serviço de Atendimento ao Consumidor BEHRINGER, cujos detalhes podem igualmente ser encontrados sob "Support" em behringer.com. Alternativamente, favor enviar uma solicitação de garantia online em behringer.com ANTES de retornar o produto. Todos os inquéritos devem ser acompanhados de uma descrição do problema e do número de série do produto. Após ter verificado a elegibilidade da garantia do produto com a nota fiscal original, a MUSIC Group emitirá, então, um número de Autorização de Retorno de Materiais ("RMA").

2 Subseqüentemente, o produto deve ser retornado em sua caixa de transporte original, juntamente com o número de Autorização de Retorno de Materiais ao endereço indicado pela MUSIC Group.

3 Os envios sem frete pago antecipadamente não serão aceitos.

### § 4 Exclussões de Garantia

1 A presente garantia limitada não cobre as peças consumíveis que incluem, mas não estão limitadas a estas, os fusíveis e as baterias. Onde aplicável, a MUSIC Group garante que as válvulas ou os medidores contidos no produto estão livres de defeitos em material e

mão-de-obra por um período de noventa (90) dias a partir da data da compra.

2 Esta garantia limitada não cobre o produto caso este tenha sido eletrônica ou mecanicamente modificado de qualquer forma. Se o produto precisar ser modificado ou adaptado para cumprir com os padrões técnicos e de segurança aplicáveis em um nível nacional ou local, em qualquer país que não seja o país em que o produto foi originalmente desenvolvido e manufaturado, esta modificação/adaptação não deverá ser considerada um defeito em materiais ou mão-de-obra. Esta garantia limitada não cobre qualquer uma dessas modificações/adaptações, mesmo que estas tenham sido feitas apropriadamente ou não. Nos termos da presente garantia limitada, MUSIC Group não deverá ser responsabilizada por qualquer custo resultado de tais modificações/adaptações.

3 A presente garantia limitada cobre apenas o hardware do produto. Não cobre assistência técnica para o uso de hardware ou software e não cobre qualquer produto de software contido ou não no produto. Qualquer software é fornecido "COMO FOR" a não ser que expressamente fornecido com a garantia limitada do software.

4 A presente garantia limitada torna-se inválida caso o número de série aplicado em fábrica tenha sido alterado ou removido do produto.

5 Trabalho de manutenção/ reparo gratuito está expressamente excluído da presente garantia limitada, especialmente, se causado por manejo impróprio por parte do usuário. Isto também se aplica a defeitos causados por desgastes devido a uso, especialmente, de botões deslizantes, potenciômetros, chaves/botões, cordas de guitarra, luzes e partes similares.

6 Danos/defeitos causados pelas seguintes condições não estão cobertas pela presente garantia limitada:

- manejo impróprio, negligência ou falha de operação da unidade conforme as instruções dadas nos manuais do usuário ou de serviço BEHRINGER;

• conexão ou operação da unidade que, de qualquer forma, não siga as conformidades dos regulamentos técnicos e de segurança aplicados no país onde o produto é usado;

• danos/defeitos causados por ações divinas/naturais (acidente, incêndio, enchente, etc.) ou qualquer outra condição que está além do controle da MUSIC Group.

7 Qualquer reparo ou abertura da unidade feito por pessoas não autorizadas (usuário incluso) anulará validade legal da presente garanti limitada.

8 Se uma inspeção do produto realizada pela MUSIC Group mostrar que o defeito em questão não é coberto pela garantia limitada, os custos da inspeção deverão ser pagos pelo cliente/comprador.

9 Produtos que não cumprem com os termos desta garantia limitada serão consertados sob despesa do comprador. MUSIC Group ou seu centro de serviço autorizado informará o comprador de tal circunstância. Caso o comprador falte em enviar um pedido de reparo por escrito dentro de 6 semanas após a notificação, MUSIC Group devolverá a unidade com pagamento na entrega com uma fatura separada para o frete e embalagem. Tais custos também estarão inclusos em faturas separadas quando o comprador tiver enviado o pedido de reparo por escrito.

10 Fornecedores autorizados MUSIC Group não vendem produtos novos diretamente em leilões online. Compras feitas através de leilões online estão sob os cuidados do comprador. Confirmações e recibos de compra de leilões online não são aceitos para verificação de garantia e a MUSIC Group não consertará ou trocará qualquer produto comprado através de leilões online.

### § 5 Transferência de Garantia

A presente garantia limitada é estendida exclusivamente ao comprador original (cliente de um distribuidor autorizado) e não é transferível a qualquer um que possa subseqüentemente comprar

este produto. Nenhuma outra pessoa (distribuidor, etc.) deverá ser intitulada a dar alguma promessa de garantia em nome da MUSIC Group.

### § 6 Processo de indenização

Sujeita somente à operação de leis obrigatórias de aplicação local, a MUSIC Group não terá qualquer obrigação financeira ao comprador pela presente garantia por qualquer perda consecutiva ou indireta ou danos de qualquer espécie. De forma alguma deve a obrigação financeira da MUSIC Group sob a presente garantia exceder o valor total da fatura do produto.

### § 7 Limitação de responsabilidade legal

A presente garantia limitada é a garantia completa e exclusiva entre você e a MUSIC Group. Ela substitui todas as outras comunicações escritas ou faladas relacionadas a este produto. A MUSIC Group não oferece outras garantias a este produto.

### § 8 Direitos de outra garantia e lei nacional

1 A presente garantia limitada não exclui ou limita os direitos legais do comprador como um consumidor de nenhuma forma.

2 Os regulamentos da garantia limitada aqui mencionados são aplicados ao menos que os mesmos constituam uma infração às leis obrigatórias de aplicação local.

3 Esta garantia não diminui as obrigações do vendedor no que concerne a qualquer falta de conformidade ao produto ou qualquer defeito escondido.

### § 9 Emenda

As condições de serviço de garantia estão sujeitas a mudança sem aviso prévio. Para os últimos termos e condições e informações adicionais com respeito à garantia limitada da MUSIC Group, favor consultar os detalhes completos online em behringer.com.

\* MUSIC Group Macao Commercial Offshore Limiteda de Rue de Pequim No. 202-A, Centro Financeiro de Macau 9/J, Macau, incluindo todo MUSIC Group companhias



# XENYX 302USB Hook-up

**EN Step 1: Hook-Up**

**ES Paso 1: Conexión**

**FR Étape 1 : Connexions**

**DE Schritt 1: Verkabelung**

**PT Passo 1: Conexões**

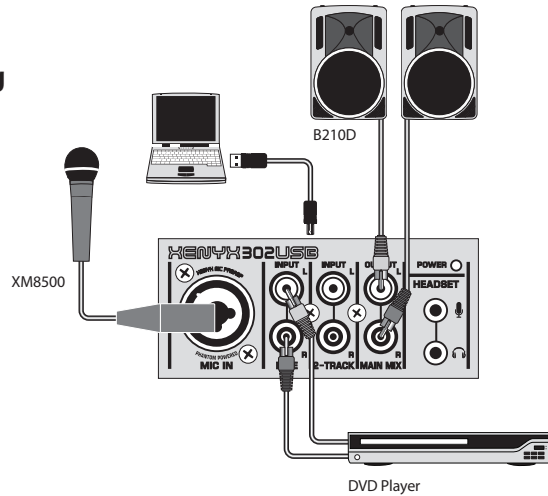

*Karaoke using DVD player or computer*  
*Karaoke usando un reproductor de DVD u ordenador*  
*Karoké avec lecteur de DVD ou ordinateur*  
*Karaoke mit DVD Player oder Computer*  
*Karaoke usando DVD player ou computador*

Do not use the MIC IN and the HEADSET MIC IN jacks simultaneously.

No utilice a la vez las tomas MIC IN y HEADSET MIC IN.

N'utilisez pas les entrées MIC IN et HEADSET MIC IN en même temps.

Verwenden Sie die MIC IN- und HEADSET MIC IN-Buchsen nicht gleichzeitig.

Não use o jack de entrada do microfone MIC IN e o do fone de ouvido HEADSET MIC IN simultaneamente.

When connecting a headset with built-in microphone, such as the HS1000, always connect both cables (Mic and Headphones) to avoid unwanted noise.

Quando conecte una diadema con micro incorporado, como el HS1000, conecte siempre los dos cables (micro y auriculares) para evitar la aparición de ruidos.

Lorsque vous connectez un casque avec micro intégré, comme un HS1000, connectez toujours les deux câbles (micro et casque) pour éviter tout bruit de fond.

Bei einem Headset mit integriertem Mikrofon, z. B. HS1000, sollten Sie immer beide Kabel (Mikrofon und Kopfhörer) anschließen, um unerwünschte Störgeräusche zu vermeiden.

Quando conectar um fone de ouvido a um microfone embutido, tal como o HS1000, conecte sempre ambos os cabos (Microfone e fones de ouvido) para evitar ruídos indesejados.

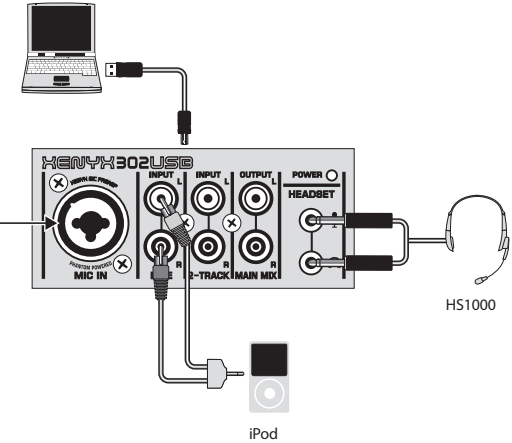

*Podcasting*  
*Podcast*  
*Podcast*  
*Podcast*

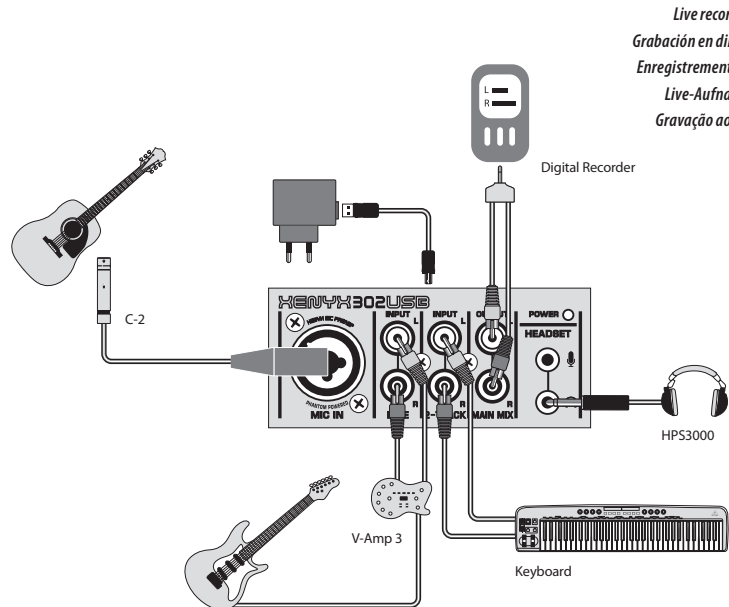

*Live recording*  
*Grabación en directo*  
*Enregistrement Live*  
*Live-Aufnahme*  
*Gravação ao vivo*

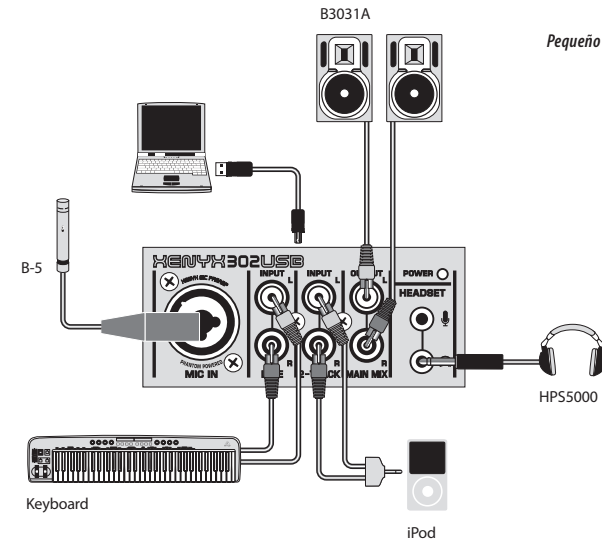

*Project studio*  
*Pequeño estudio de grabación*  
*Studio de maquettes*  
*Projektstudio*  
*Estúdio Projeto*

# XENYX 302USB Controls

## EN Step 2: Controls

## ES Paso 2: Controles

## FR Étape 2 : Réglages

## DE Schritt 2: Regler

## PT Passo 2: Controles

**LINE/USB FROM** button determines whether the LINE IN or USB PLAY appears in the LINE/USB channel.

El botón **LINE/USB FROM** determina si en el canal LINE/USB aparece la señal LINE IN o USB PLAY.

La touche **LINE/USB FROM** détermine si les signaux LINE IN ou USB PLAY doivent faire partie du canal LINE/USB.

**LINE/USB FROM**-Taste bestimmt, ob das LINE IN- oder USB PLAY-Signal auf dem LINE/USB-Kanal anliegt.

O botão **LINE/USB FROM** determina se o LINE IN ou USB PLAY aparece no canal LINE/USB.

**LINE/USB TO** button determines whether the LINE/USB channel routes to the PHONES or MAIN MIX output.

El botón **LINE/USB TO** determina si el canal LINE/USB envía su señal a la salida PHONES o MAIN MIX.

La touche **LINE/USB TO** détermine si le canal LINE/USB doit être routé vers la sortie PHONES ou MAIN MIX.

**LINE/USB TO**-Taste bestimmt, ob der LINE/USB-Kanal zum PHONES- oder MAIN MIX-Ausgang geleitet wird.

O botão **LINE/USB TO** determina se o canal LINE/USB é roteado até o PHONES ou saída de fones 'MAIN MIX'.

**2-TRACK TO** button determines whether the 2-TRACK inputs route to the PHONES or MAIN MIX output.

El botón **2-TRACK TO** le permite elegir si las entradas 2-TRACK envían su señal a la salida PHONES o MAIN MIX.

La touche **2-TRACK TO** détermine si les entrées 2-TRACK doivent être routées aux sorties PHONES ou MAIN MIX.

**2-TRACK TO**-Taste bestimmt, ob die 2-TRACK-Eingänge zum PHONES- oder MAIN MIX-Ausgang geleitet werden.

O botão **2-TRACK TO** determina se as entradas 2-TRACK roteam até as saídas PHONES ou MAIN MIX.

**GAIN** knob adjusts the sensitivity of the MIC IN and HEADSET MIC IN inputs.

El mando **GAIN** ajusta la sensibilidad de las entradas MIC IN y HEADSET MIC IN.

Le bouton de **GAIN** détermine la sensibilité des entrées MIC IN et du micro du casque HEADSET MIC IN.

**GAIN**-Drehregler steuert die Empfindlichkeit der MIC IN- und HEADSET MIC IN-Eingänge.

O botão **GAIN** ajusta a sensibilidade das entradas MIC IN e do HEADSET MIC IN.

**PAN/BAL** slider positions the channel in the stereo field.

El mando deslizante **PAN/BAL** ajusta la posición del canal dentro del campo stereo.

Le curseur **PAN/BAL** place la voie dans le champ stéréo.

**PAN/BAL**-Schieberegler positioniert den Kanal im Stereo-feld.

PAN/BAL posiciona o canal no campo estéreo na barra de controle.

**PHONES** knob adjusts the headphone volume.

El piloto **PHONES** le permite ajustar el volumen de los auriculares.

Le bouton **PHONES** règle le volume dans le casque.

**PHONES**-Drehregler steuert den Kopfhörerpegel.

O botão **PHONES** ajusta o volume do fone de ouvido.

**POWER LED** indicates that power is connected to the mixer.

El piloto **POWER** le indica que la mesa de mezclas está encendida.

La **LED POWER** indique la mise sous tension.

**POWER LED** zeigt an, dass der Mischer ans Stromnetz angeschlossen ist.

**POWER LED** indica que a energia está ligada no mixer.

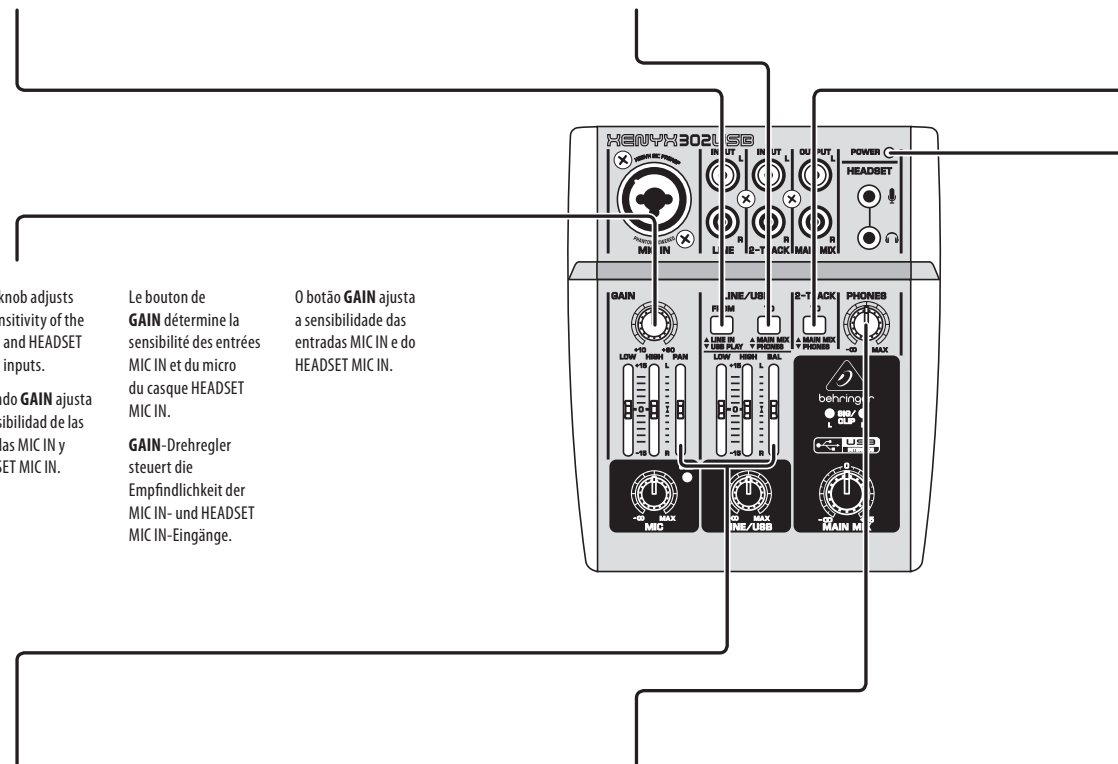

# XENYX 302USB Controls

## EN Step 2: Controls

## ES Paso 2: Controles

## FR Étape 2 : Réglages

## DE Schritt 2: Regler

## PT Passo 2: Controles

**MIC** knob adjusts the MIC IN and HEADSET MIC IN volume.

Le bouton **MIC** détermine le niveau des entrées MIC IN et HEADSET MIC IN.

**MIC**-Drehregler steuert die Lautstärke des MIC IN- und HEADSET MIC IN-Eingangs.

O botão **MIC** ajusta o volume do MIC IN e do HEADSET MIC IN.

**EQ** sliders adjust the high and low frequencies of the channel.

Les curseurs **EQ** règlent les fréquences High et Low de la voie.

Los mandos deslizantes **EQ** ajustan las frecuencias agudas y graves del canal.

Os pilotos **SIG/CLIP** se iluminan en verde siempre que hay una señal en el bus principal y en rojo cuando la señal comienza a estar sobrecargada.

Le Leds **SIG/CLIP** s'allument en vert en présence d'un signal sur le bus principal et en rouge lorsque le signal commence à saturer.

Os LEDs **SIG/CLIP** acendem uma luz verde quando o sinal aparece no barramento principal e acendem uma luz vermelha quando o sinal começa a sobrecarregar.

**SIG/CLIP** LEDs light green when a signal appears in the main bus and light red when the signal begins to overload.

Le Leds **SIG/CLIP** s'allument en vert en présence d'un signal sur le bus principal et en rouge lorsque le signal commence à saturer.

Os LEDs **SIG/CLIP** acendem uma luz verde quando o sinal aparece no barramento principal e acendem uma luz vermelha quando o sinal começa a sobrecarregar.

Os LEDs **SIG/CLIP** acendem uma luz verde quando o sinal aparece no barramento principal e acendem uma luz vermelha quando o sinal começa a sobrecarregar.

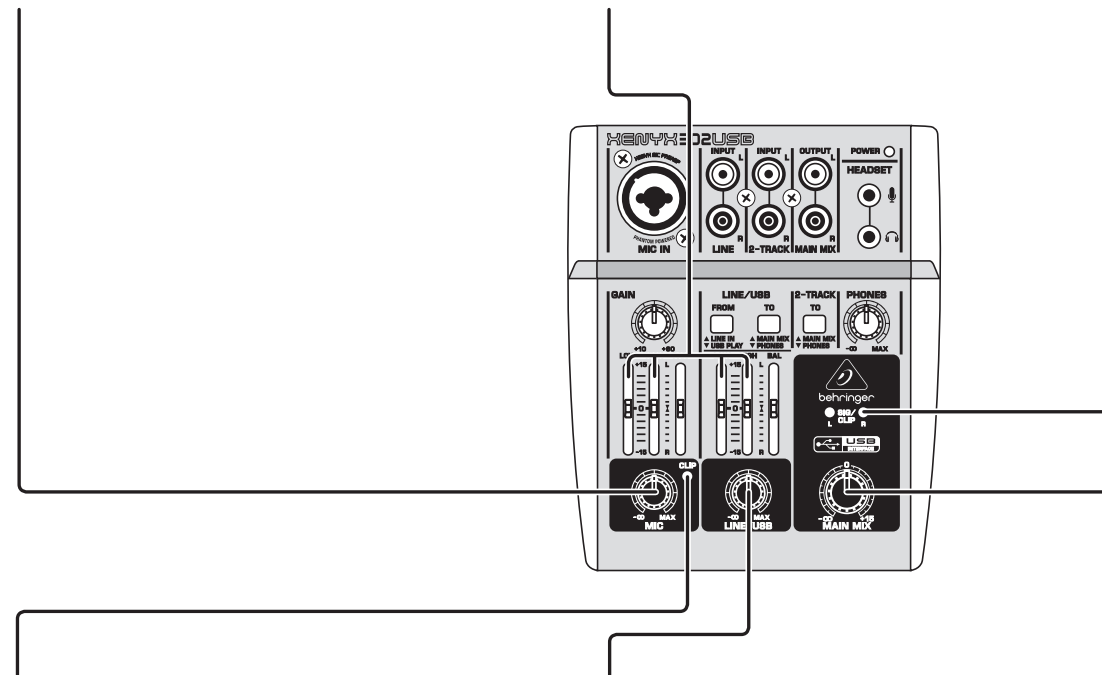

**CLIP** LED lights when the MIC IN or HEADSET MIC IN source overloads.

El piloto **CLIP** se ilumina cuando la fuente MIC IN o HEADSET MIC IN está sobrecargada.

La Led **CLIP** s'allume lorsque l'entrée MIC IN ou HEADSET MIC IN est en surcharge.

**CLIP** LED leuchtet, wenn das MIC IN- oder HEADSET MIC IN-Signal übersteuert.

O LED **CLIP** fica iluminado quando há sobrecarga das fontes do MIC IN ou HEADSET MIC IN.

**LINE/USB** knob adjusts the volume of the LINE inputs or the signal returning from a computer via USB.

El mando **LINE/USB** le permite ajustar el volumen de las entradas LINE o de la señal recibida desde un ordenador via USB.

Le bouton **LINE/USB** règle le volume des entrées LINE ou le signal de retour d'un ordinateur par USB.

**LINE/USB**-Drehregler steuert den Pegel der Line-Eingänge oder des vom Computer via USB rückgeführten Signals.

O botão **LINE/USB** ajusta o volume das entradas LINE ou o sinal retornando de um computador através do USB.

**MAIN MIX** knob adjusts the level of the MAIN MIX outputs.

El mando **MAIN MIX** le permite ajustar el nivel de las salidas MAIN MIX.

Le bouton **MAIN MIX** règle le niveau des sorties MAIN MIX.

**MAIN MIX**-Drehregler steuert den Pegel der MAIN MIX-Ausgänge.

O botão **MAIN MIX** ajusta o nível das saídas MAIN MIX.



# XENYX 302USB Getting started

## EN Step 3: Getting started

## ES Paso 3: Puesta en marcha

## FR Étape 3 : Mise en œuvre

## DE Schritt 3: Erste Schritte

## PT Passo 3: Primeiros Passos

**1** **EN** Make sure the power to all devices is turned off. Connect all appropriate audio, power and USB cables to the mixer. The mixer can be powered with the included USB power adaptor, or by a computer via bus power.

**ES** Asegúrese de que todos los aparatos del sistema estén apagados. Realice todas las conexiones adecuadas (audio, alimentación y USB) al mezclador. Este mezclador puede recibir corriente desde el adaptador de corriente USB incluido o desde un ordenador vía alimentación por bus.

**\*Nota\*** Algunos ordenadores portátiles y "tabletas" es posible que no puedan ofrecer el suficiente voltaje para hacer funcionar esta unidad por alimentación por bus.

**FR** Placez tous les équipements hors tension. Reliez tous les câbles audio, d'alimentation et les câbles USB à la console de mixage. La console de mixage peut être alimentée par l'adaptateur USB fourni, ou par le bus USB d'un ordinateur.

**\*Remarque\*** Certains portables compacts risquent de ne pas fournir une alimentation suffisamment puissante.

**DE** Achten Sie darauf, dass alle Geräte ausgeschaltet sind. Schließen Sie alle notwendigen Audio-, Netz- und USB-Kabel an den Mischer an. Der Mischer kann über den mitgelieferten USB-Netzadapter oder über einen Computer-Bus mit Spannung versorgt werden. **\*Hinweis\*** Manche Tablet Computer liefern eventuell nicht genügend Bus-Spannung.

**PT** Certifique-se de ter desligado todos os dispositivos. Conecte todos os cabos apropriados de áudio, alimentação e USB ao mixer. O mixer pode ser ligado com o adaptador USB que vem incluído, ou por um computador através da alimentação de barramento.

**\*Observação\*** Alguns computadores tablet podem não fornecer alimentação de barramento suficiente.

**2** **EN** Set the EQ and PAN/BAL faders to the center "0" position, and turn all other knobs full counterclockwise.

**ES** Ajuste los faders EQ y PAN/BAL a la posición "0" central y coloque el resto de mandos en su tope izquierdo (mínimo).

**FR** Réglez les Faders EQ et PAN/BAL au centre sur "0", et placez tous les autres boutons au minimum.

**DE** Stellen Sie die EQ- und PAN/BAL-Schieberegler auf die mittlere "0" Position ein und drehen Sie alle anderen Regler ganz nach links.

**PT** Ajuste os faders EQ e PAN/BAL para a posição central "0", e gire todos os botões completamente na direção anti-horária.

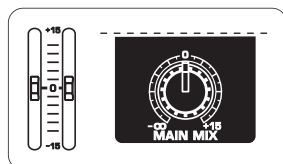

**3** **EN** Power on any external equipment such as speakers or power amplifiers.

**ES** Encienda el resto de dispositivos externos como los recintos acústicos y etapas de potencia.

**FR** Alimentez les enceintes ou les amplificateurs de puissance.

**DE** Schalten Sie alle externen Geräte, z. B. Lautsprecher oder Endstufen, ein.

**PT** Ligue todos equipamentos externos, tais como alto-falantes ou amplificadores de potência.

**4** **EN** While talking through the mic connected to the MIC IN jack, turn the GAIN knob clockwise until the CLIP LED lights momentarily during the loudest peaks in your speaking.

**ES** Mientras habla o canta en el micro que tenga conectado a la toma MIC IN, gire a la derecha el mando GAIN hasta que el piloto CLIP se ilumine momentáneamente durante los picos más potentes de su interpretación.

**FR** Tout en parlant dans le micro connecté à l'entrée MIC IN, montez le GAIN jusqu'à ce que le Led CLIP s'allume rapidement sur les passages les plus forts.

**DE** Sprechen Sie ins Mikrofon, das an die MIC IN-Buchse angeschlossen ist, und drehen Sie den GAIN-Regler nach rechts, bis die CLIP LED kurzzeitig bei den lautesten gesprochenen Stellen aufleuchtet.

**PT** Enquanto fala através do microfone conectado ao jack MIC IN, gire o botão de ganho 'GAIN' na direção horária até as luzes do LED do CLIP momentaneamente durante os picos de volume alto enquanto fala.

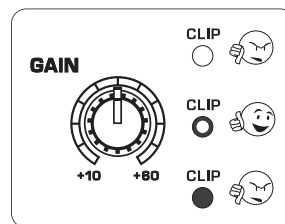

**5** **EN** Select the source for the LINE/USB channel with the LINE/USB FROM button, and select its destination with the LINE/USB TO button.

**ES** Elija la fuente para el canal LINE/USB con el botón LINE/USB FROM y elija después el destino de la señal con el botón LINE/USB TO.

**FR** Sélectionnez la source de la voie LINE/USB avec la touche LINE/USB FROM, et sélectionnez sa destination avec la touche LINE/USB TO.

**DE** Wählen Sie die Signalquelle für den LINE/USB-Kanal mit der LINE/USB FROM-Taste und wählen Sie das Ziel mit der LINE/USB TO-Taste.

**PT** Selecione a fonte do canal LINE/USB com o botão LINE/USB FROM, e selecione o seu destino com o botão LINE/USB TO.

**6** **EN** Turn the MAIN MIX knob to the center 0 position. If the SIG/CLIP LEDs light up red at any time, turn the MAIN MIX knob back down.

**ES** Gire el mando MAIN MIX hasta colocarlo en la posición "0" central. Si los pilotos SIG/CLIP se iluminan en rojo continuamente, reduzca un poco la posición del mando MAIN MIX.

**FR** Tournez le bouton MAIN MIX en position centrale 0. Si les Leds SIG/CLIP s'allument en rouge, baissez le bouton MAIN MIX.

**DE** Drehen Sie den MAIN MIX-Regler auf die zentrale 0-Position. Wenn die SIG/CLIP LEDs zu irgendeinem Zeitpunkt rot aufleuchten, drehen Sie den MAIN MIX-Regler zurück.

**PT** Gire o botão MAIN MIX até a posição central 0. Se os LEDs SIG/CLIP ficarem iluminados a qualquer momento, abaixe novamente o botão MAIN MIX.

**7** **EN** Adjust the headphone volume with the PHONES knob.

**FR** Réglez le niveau dans le casque avec le bouton PHONES.

**DE** Stellen Sie die Kopfhörerlautstärke mit dem PHONES-Drehregler ein.

**PT** Ajuste o volume do fone de ouvido com os botões PHONES.

**8** **EN** Adjust the MIC and LINE/USB volume levels to achieve a balanced mix.

**ES** Ajuste los niveles de volumen MIC y LINE/USB hasta conseguir una mezcla adecuada entre ambas señales.

**FR** Réglez les niveaux MIC et LINE/USB pour équilibrer votre mixage.

**DE** Stellen Sie die MIC- und LINE/USB-Pegel ein, um eine ausgewogene Mischung zu erzielen.

**PT** Ajuste os níveis de volume do MIC e LINE/USB para obter um mix balanceado.

**9** **EN** Adjust the left-right position of each channel in the stereo field if necessary by turning the PAN and BAL faders.

**ES** Si es necesario, ajuste la posición izquierda-derecha dentro del campo stereo de cada canal por medio de los faders PAN y BAL.

**FR** Réglez la position gauche-droite de chaque voie dans le mixage avec les Faders PAN et BAL.

**DE** Stellen Sie nötigenfalls die Links/Rechts-Position jedes Kanals im Stereoeffeld ein, indem Sie die PAN- und BAL-Schieberegler verschieben.

**PT** Ajuste a posição esquerda-direita 'left-right' de cada canal no campo estéreo, se necessário, girando os faders PAN e BAL.

# XENYX 302USB Getting started

## EN Step 3: Getting started

## ES Paso 3: Puesta en marcha

## FR Étape 3 : Mise en œuvre

## DE Schritt 3: Erste Schritte

## PT Passo 3: Primeiros Passos

# 10

Follow these steps to create recordings on your computer:

- Connect a microphone to the MIC IN and/or a stereo source to the 2-TRACK inputs. Connect headphones to the PHONES jack
- Press the LINE/USB FROM button to select USB PLAY

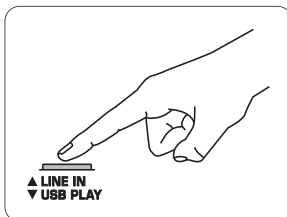

- Press the LINE/USB TO button to select PHONES

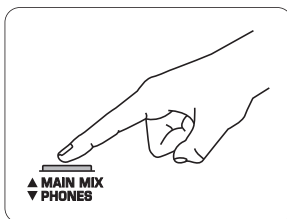

- Set the 2-TRACK TO button in the UP position (MAIN MIX)



- Connect the mixer to a free USB port with the included USB cable. It will take a few seconds for the computer to recognize your device

- If using a Windows computer, download the BEHRINGER USB Audio Driver from the Support section of [behringer.com](http://behringer.com) to achieve low latency. Alternatively, you may use the free ASIO4ALL driver. This will allow you to monitor your recordings without hearing a delay between the incoming and outgoing signals
- Select 'USB Audio CODEC' as the sound card for both Input and Output in your system audio settings

\*Note\* Make sure that no "software thru" function is activated while recording.

ES Siga estos pasos para crear grabaciones en su ordenador:

- Conecte un micrófono a la toma MIC IN y/o una fuente stereo a las entradas 2-TRACK. Conecte unos auriculares a la salida PHONES
- Pulse el botón LINE/USB FROM y elija la posición USB PLAY
- Pulse el botón LINE/USB TO y elija la posición PHONES
- Ajuste el botón 2-TRACK TO a la posición de "no pulsado" (MAIN MIX)
- Conecte este mezclador a un puerto USB libre con el cable USB incluido. El ordenador tardará unos segundos en reconocer el nuevo dispositivo
- Si está usando un ordenador con sistema operativo Windows, descárguese el driver o controlador audio BEHRINGER USB que encontrará en la sección Support de nuestra página web en [behringer.com](http://behringer.com) para conseguir así la mínima latencia posible. Alternativamente, también puede usar el driver gratuito ASIO4ALL. Esto le permitirá monitorizar sus grabaciones sin que haya retardo entre las señales de entrada y salida

- Elija 'USB Audio CODEC' como la tarjeta de sonido para tanto la entrada como la salida en la configuración audio de su sistema

\*Nota\* Asegúrese de no tener activa ninguna función "software thru" durante la grabación.

FR Suivez ces étapes pour enregistrer sur votre ordinateur :

- Connectez un micro à l'entrée MIC IN et/ou une source stéréo aux entrées 2-TRACK. Connectez le casque à la sortie PHONES
- Appuyez sur la touche LINE/USB FROM et sélectionnez USB PLAY
- Appuyez sur la touche LINE/USB TO et sélectionnez PHONES
- Placez la touche 2-TRACK TO en position HAUTE (MAIN MIX)
- Connectez la console à un port USB libre avec le câble USB fourni. L'ordinateur met quelques secondes à détecter la console
- Si vous utilisez un ordinateur Windows, téléchargez le pilote audio BEHRINGER USB Audio dans la section Support du site [behringer.com](http://behringer.com) pour obtenir une latence faible. Sinon, utilisez le pilote gratuit ASIO4ALL. Ceci vous permet d'écouter vos enregistrements sans délai dans l'écoute de signaux entrant et sortant
- Sélectionnez 'USB Audio CODEC' comme carte son de l'entrée et de la sortie des paramètres de votre système audio

\*Remarque\* Désactivez toutes les fonctions "Software Thru" qui peuvent être actives pendant l'enregistrement.

DE Um mit dem Computer aufzunehmen, gehen Sie wie folgt vor:

- Schließen Sie ein Mikrofon an den MIC IN-Eingang und/oder eine Stereoquelle an die 2-TRACK-Eingänge an. Schließen Sie Kopfhörer an die PHONES-Buchse an
- Drücken Sie die LINE/USB FROM-Taste, um USB PLAY zu wählen
- Drücken Sie die LINE/USB TO-Taste, um PHONES zu wählen
- Lösen Sie die 2-TRACK TO-Taste (MAIN MIX)
- Schließen Sie den Mischer mit dem mitgelieferten USB-Kabel an einen freien USB-Port an. Der Computer benötigt einige Sekunden, um Ihr Gerät zu erkennen
- Wenn Sie einen Windows-Computer benutzen, laden Sie in der Rubrik "Support" von [behringer.com](http://behringer.com) den BEHRINGER USB Audio Driver herunter, um eine möglichst geringe Latenz zu erzielen. Alternativ ist auch der kostenlose ASIO4ALL-Treiber verwendbar. Dadurch können Sie Ihre Aufnahmen abhören, ohne dass zwischen den eingehenden und ausgehenden Signalen eine wahrnehmbare Verzögerung entsteht
- Wählen Sie in den Audioeinstellungen Ihres Systems die Option 'USB Audio CODEC' als Soundkarte für den Eingang und Ausgang

\*Hinweis\* Achten Sie darauf, dass während der Aufnahme keine "Software Thru"-Funktion aktiviert ist.

PT Siga esses passos para criar gravações no seu computador:

- Conecte um microfone ao MIC IN e/ou uma fonte estéreo às entradas 2-TRACK. Conecte os fones de ouvido ao jack PHONES
  - Pressione o botão LINE/USB FROM para selecionar USB PLAY
  - Pressione o botão LINE/USB TO para selecionar PHONES
  - Ajuste o botão 2-TRACK na posição UP (MAIN MIX)
  - Conecte o mixer a uma porta USB com o cabo USB que vem incluído. Irá levar alguns segundos para o computador reconhecer o dispositivo
  - Se estiver usando um computador Windows, baixe o driver de áudio BEHRINGER USB Audio Driver da seção Support do site [behringer.com](http://behringer.com) para conseguir baixa latência. O driver gratuito ASIO4ALL pode ser usado alternativamente. Isto lhe possibilitará monitorar suas gravações sem ouvir o atraso entre os sinais de entrada e saída
  - Selecione o 'USB Audio CODEC' como o cartão de som tanto para a Entrada quanto para a Saída no seu sistema de configuração de áudio
- \*Observação\* Certifique-se de que nenhuma função "software thru" esteja ativada enquanto estiver gravando.

# EN Specifications

## Mic Input

Microphone Input	
Type	XLR/¼" combo connector, electronically balanced
<b>Mic E.I.N.<sup>1</sup> (20 Hz - 20 kHz)</b>	
@ 0 Ω source resistance	-130 dB / -133.1 dB A-weighted
@ 50 Ω source resistance	-128 dB / -131.5 dB A-weighted
@ 150 Ω source resistance	-127 dB / -129.8 dB A-weighted
Frequency response (-1 dB)	18 Hz - 40 kHz
Frequency response (-3 dB)	< 10 Hz - 75 kHz
Gain range	+15 dB to +55 dB
Max. input level	+12 dBu @ +10 dB Gain
Impedance	2 kΩ
Signal-to-noise ratio	98 dB / 101 dB A-weighted (0 dBu in @ +22 dB Gain)
Distortion (THD+N)	0.013%

## Frequency Response (Mic In → Main Out)

18 Hz - 40 kHz	+0 dB / -1 dB
10 Hz - 75 kHz	+0 dB / -3 dB

## Stereo Line Input

Type	RCA jacks, unbalanced
Impedance	6 kΩ
Gain range	-∞ to +20 dB
Max. input level	+20 dBu

## 2-Track In

Type	RCA jacks, unbalanced
Impedance	20 kΩ
Max. input level	+20 dBu

## Headset Mic In

Type	¼" TRS mini jack
Impedance	6 kΩ
Max. input level	+22 dBu @ Gain Min

## Equalizer

Low	80 Hz / ±15 dB
High	12 kHz / ±15 dB

## Main Outputs

Type	RCA, unbalanced
Impedance	470 Ω
Max. output level	+22 dBu

## Phones Output

Type	¼" TRS mini jack
Max. output level	+7 dBu / 150 Ω

## System Data (Noise)

Main mix @ -∞, channel fader @ -∞	-96 dBu / -101 dBu A-weighted
Main mix @ 0 dB, channel fader @ -∞	-82 dBu / -87 dBu A-weighted
Main mix @ 0 dB, channel fader @ 0 dB	-80 dBu / -85 dBu A-weighted

## External USB Switching Power Supply

Input voltage	100-240 V~, 50/60 Hz
Power consumption	3.6 W

## 302USB

Input voltage	5 VDC, 500 mA
Power consumption	0.9 W

## USB

Connector	Type B
Converter	16-bit
Sample Rate	48 kHz

## Size/Weight

Dimensions (H x W x D)	1.8 x 4.5 x 5.4" / 46 x 114 x 136 mm
Weight	0.9 lbs / 0.4 kg

<sup>1</sup> Equivalent Input Noise

# ES Especificaciones técnicas

## Entrada de Micro

Entrada de Micrófono	
Tipo	Clavijas combo XLR/6,3 mm, electrónicamente balanceadas
<b>E.I.N.<sup>1</sup> (20 Hz - 20 kHz) Mic</b>	
@ 0 Ω resistencia fuente	-130 dB / -133.1 dB medición A
@ 50 Ω resistencia fuente	-128 dB / -131.5 dB medición A
@ 150 Ω resistencia fuente	-127 dB / -129.8 dB medición A
Respuesta de frecuencia (-1 dB)	18 Hz - 40 kHz
Respuesta de frecuencia (-3 dB)	< 10 Hz - 75 kHz
Rango de ganancia	+15 dB a +55 dB
Nivel de entrada máximo	+12 dBu @ +10 dB ganancia
Impedancia	2 kΩ
Relación señal-ruido	98 dB / 101 dB medición A (entrada 0 dBu @ +22 dB ganancia)
Distorsión (THD+N)	0.013%

## Respuesta de Frecuencia (Mic In → Main Out)

18 Hz - 40 kHz	+0 dB / -1 dB
10 Hz - 75 kHz	+0 dB / -3 dB

## Entrada de Línea Stereo

Tipo	RCA, no balanceado
Impedancia	6 kΩ
Rango de ganancia	-∞ a +20 dB
Nivel de entrada máximo	+20 dBu

## Entrada de dos Pistas (2-Track In)

Tipo	RCA, no balanceado
Impedancia	20 kΩ
Nivel de entrada máximo	+20 dBu

## Entrada de Micro de Diadema (Headset Mic)

Tipo	Clavija mini TRS de 3,5 mm
Impedancia	6 kΩ
Nivel de entrada máximo	+22 dBu @ ganancia mínima

## Equalizador

Graves	80 Hz / ±15 dB
Agudos	12 kHz / ±15 dB

## Salidas Principales (Main)

Tipo	RCA, no balanceado
Impedancia	470 Ω
Nivel de salida máximo	+22 dBu

## Salida de Auriculares

Tipo	Clavija mini TRS de 3,5 mm
Nivel de salida máximo	+7 dBu / 150 Ω

## Datos del Sistema (Ruido)

Mezcla principal @ -∞, fader de canal @ -∞	-96 dBu / -101 dBu medición A
Mezcla principal @ 0 dB, fader de canal @ -∞	-82 dBu / -87 dBu medición A
Mezcla principal @ 0 dB, fader de canal @ 0 dB	-80 dBu / -85 dBu medición A

## Fuente de Alimentación Conmutable USB Externa

Entrada de voltaje	100-240 V~, 50/60 Hz
Consumo	3.6 W

## 302USB

Entrada de voltaje	5 VDC, 500 mA
Consumo	0.9 W

## USB

Conector	Tipo B
Convertidor	16 bits
Frecuencia de muestreo	48 kHz

## Tamaño/Peso

Dimensiones (A x L x P)	1.8 x 4.5 x 5.4" / 46 x 114 x 136 mm
Peso	0.4 kg / 0.9 lbs

<sup>1</sup> Ruido de entrada equivalente



## Caractéristiques techniques

Entrée Mic	
<b>Entrée Micro</b>	
Type	Embase combinée XLR/Jack 6,35 mm, symétrie électronique
<b>Bruit Équivalent Rapporté en Entrée Mic (20 Hz - 20 kHz)</b>	
Avec source d'impédance 0 Ω	-130 dB / -133,1 dB mesure pondérée A
Avec source d'impédance 50 Ω	-128 dB / -131,5 dB mesure pondérée A
Avec source d'impédance 150 Ω	-127 dB / -129,8 dB mesure pondérée A
Réponse en fréquence (-1 dB)	18 Hz - 40 kHz
Réponse en fréquence (-3 dB)	< 10 Hz - 75 kHz
Plage de gain	+15 dB à +55 dB
Niveau d'entrée maximum	+12 dBu avec un gain de +10 dB
Impédance	2 kΩ
Rapport signal/bruit	98 dB / 101 dB mesure pondérée A (0 dBu en entrée avec gain de +22 dB)
Distorsion (Harmonique+Bruit)	0,013%
<b>Réponse en Fréquence (Entre Entrée Mic In → Sortie Main Out)</b>	
18 Hz - 40 kHz	+0 dB / -1 dB
10 Hz - 75 kHz	+0 dB / -3 dB
<b>Entrée Ligne Stéréo</b>	
Type	RCA, asymétrique
Impédance	6 kΩ
Plage de gain	-∞ à +20 dB
Niveau d'entrée maximum	+20 dBu
<b>Entrée 2-Track In</b>	
Type	RCA, asymétrique
Impédance	20 kΩ
Niveau d'entrée maximum	+20 dBu
<b>Entrée du Micro Casque (Headset Mic In)</b>	
Type	Mini-Jack stéréo 3,5 mm
Impédance	6 kΩ
Niveau d'entrée maximum	+22 dBu à gain mini,am
<b>Égaliseur</b>	
Low	80 Hz / ±15 dB
High	12 kHz / ±15 dB
<b>Sortie Principales</b>	
Type	RCA, asymétrique
Impédance	470 Ω
Niveau de sortie maximum	+22 dBu
<b>Sortie Phones</b>	
Type	Mini-Jack stéréo 3,5 mm
Niveau de sortie maximum	+7 dBu / 150 Ω
<b>Données Système (Bruit)</b>	
Mix général sur -∞, Fader de voie sur -∞	-96 dBu / -101 dBu mesure pondérée A
Mix général sur 0 dB, Fader de voie sur -∞	-82 dBu / -87 dBu mesure pondérée A
Mix général sur 0 dB, Fader de voie sur 0 dB	-80 dBu / -85 dBu mesure pondérée A
<b>Alimentation Externe USB à Découpage</b>	
Tension d'entrée	100-240 Vca~, 50/60 Hz
Consommation électrique	3,6 W
<b>302USB</b>	
Tension d'entrée	5 VDC, 500 mA
Consommation électrique	0,9 W
<b>USB</b>	
Connecteur	Type B
Convertisseur	16-bits
Fréquence d'échantillonnage	48 kHz
<b>Taille/Poids</b>	
Dimensions (h x l x p)	46 x 114 x 136 mm
Poids	0,4 kg

## Technische Daten

Mic-Eingang	
<b>Mikrofoneingang</b>	
Typ	XLR/6,35 mm Kombianschluss, elektronisch symmetrisch
<b>Mikrofon E.I.N.<sup>1</sup> (20 Hz - 20 kHz)</b>	
@ 0 Ω Quellwiderstand	-130 dB / -133,1dB A-bewertet
@ 50 Ω Quellwiderstand	-128 dB / -131,5 dB A-bewertet
@ 150 Ω Quellwiderstand	-127 dB / -129,8 dB A-bewertet
Frequenzgang (-1 dB)	18 Hz - 40 kHz
Frequenzgang (-3 dB)	< 10 Hz - 75 kHz
Gain-Bereich	+15 dB bis +55 dB
Max. Eingangspegel	+12 dBu @ +10 dB Gain
Impedanz	2 kΩ
Geräuschspannungsabstand	98 dB / 101 dB A-bewertet (0 dBu in @ +22 dB Gain)
Verzerrungen (Klirrfaktor+Rauschen)	0,013%
<b>Frequenzgang (Mic In → Main Out)</b>	
18 Hz - 40 kHz	+0 dB / -1 dB
10 Hz - 75 kHz	+0 dB / -3 dB
<b>Stereo Line-Eingang</b>	
Typ	Cinch-Buchsen, unsymmetrisch
Impedanz	6 kΩ
Gain-Bereich	-∞ bis +20 dB
Max. Eingangspegel	+20 dBu
<b>2-Track In</b>	
Typ	Cinch-Buchsen, unsymmetrisch
Impedanz	20 kΩ
Max. Eingangspegel	+20 dBu
<b>Headset Mic In</b>	
Typ	3,5 mm TRS-Minibuchse
Impedanz	6 kΩ
Max. Eingangspegel	+22 dBu @ Gain Min
<b>Equalizer</b>	
Low	80 Hz / ±15 dB
High	12 kHz / ±15 dB
<b>Hauptausgänge</b>	
Typ	Cinch, unsymmetrisch
Impedanz	470 Ω
Max. Ausgangspegel	+22 dBu
<b>Kopfhörerausgang</b>	
Typ	3,5 mm TRS-Minibuchse
Max. Ausgangspegel	+7 dBu / 150 Ω
<b>Systemdaten (Rauschen)</b>	
Main Mix @ -∞, Kanalfader @ -∞	-96 dBu / -101 dBu A-bewertet
Main Mix @ 0 dB, Kanalfader @ -∞	-82 dBu / -87 dBu A-bewertet
Main Mix @ 0 dB, Kanalfader @ 0 dB	-80 dBu / -85 dBu A-bewertet
<b>Externes USB-Schaltzerteil</b>	
Eingangsspannung	100 - 240 V~, 50/60 Hz
Leistungsaufnahme	3,6 W
<b>302USB</b>	
Eingangsspannung	5 VDC, 500 mA
Leistungsaufnahme	0,9 W
<b>USB</b>	
Anschluss	Typ B
Konverter	16-Bit
Samplerate	48 kHz
<b>Größe/Gewicht</b>	
Abmessungen (H x B x T)	1,8 x 4,5 x 5,4" / 46 x 114 x 136 mm
Gewicht	0,9 lbs. / 0,4 kg

<sup>1</sup> Äquivalentes Eingangsräuschen

# Especificações

Entrada do Microfone	
Entrada do Microfone	
Tipo	XLR¼" conector combo, balanceado eletronicamente
E.I.N. <sup>1</sup> Mic (20 Hz - 20 kHz)	
@ 0 Ω resistência da fonte	-130 dB / -133.1 dB ponderado pela curva A
@ 50 Ω resistência da fonte	-128 dB / -131.5 dB ponderado pela curva A
@ 150 Ω resistência da fonte	-127 dB / -129.8 dB ponderado pela curva A
Resposta da frequência (-1 dB)	18 Hz - 40 kHz
Resposta da frequência (-3 dB)	< 10 Hz - 75 kHz
Faixa de ganho	+15 dB - +55 dB
Nível de entrada máx.	+12 dBu @ +10 dB Ganho
Impedância	2 kΩ
Relação sinal/ruído	98 dB / 101 dB ponderado pela curva A (0 dBu in @ +22 dB Ganho)
Distorção (THD+N)	0.013%
Resposta da Frequência (Mic In → Main Out)	
18 Hz - 40 kHz	+0 dB / -1 dB
10 Hz - 75 kHz	+0 dB / -3 dB
Entrada da Linha de Estéreo	
Tipo	RCA, não balanceados
Impedância	6 kΩ
Faixa de ganho	-∞ - +20 dB
Max. input level	+20 dBu
Entrada 2-Track In	
Tipo	RCA, não balanceados
Impedância	20 kΩ
Nível de entrada máx.	+20 dBu
Fones de Ouvido Mic In	
Tipo	3.5 mm (¼") TRS mini jack
Impedância	6 kΩ
Nível de entrada máx.	+22 dBu @ Ganho Mín
Equalizador	
Baixo	80 Hz / ±15 dB
Alto	12 kHz / ±15 dB
Saídas Principais	
Tipo	RCA, não balanceado
Impedância	470 Ω
Nível de saída máx.	+22 dBu
Saídas de Fones	
Tipo	3.5 mm (¼") TRS mini jack
Max. output level	+7 dBu / 150 Ω
Dados do Sistema (Ruído)	
Mix Principal @ -∞, fader de canal @ -∞	-96 dBu / -101 dBu ponderado pela curva A
Mix Principal @ 0 dB, fader de canal @ -∞	-82 dBu / -87 dBu ponderado pela curva A
Mix Principal @ 0 dB, fader de canal @ 0 dB	-80 dBu / -85 dBu ponderado pela curva A
USB Externo Switching Power	
Tensão de entrada	100-240 V~, 50/60 Hz
Consumo de energia	3.6 W
302USB	
Tensão de entrada	5 VDC, 500 mA
Consumo de energia	0.9 W
USB	
Conector	Type B
Conversor	16-bit
Taxa de Amostragem	48 kHz
Tamanho/Peso	
Dimensões (Alt x Lar x Prof)	46 x 114 x 136 mm
Peso	0.4 kg

<sup>1</sup> Equivalent Input Noise

# Other important information

## EN Important information

**1. Register online.** Please register your new MUSIC Group equipment right after you purchase it by visiting [behringer.com](http://behringer.com). Registering your purchase using our simple online form helps us to process your repair claims more quickly and efficiently. Also, read the terms and conditions of our warranty, if applicable.

**2. Malfunction.** Should your MUSIC Group Authorized Reseller not be located in your vicinity, you may contact the MUSIC Group Authorized Fulfiller for your country listed under "Support" at [behringer.com](http://behringer.com). Should your country not be listed, please check if your problem can be dealt with by our "Online Support" which may also be found under "Support" at [behringer.com](http://behringer.com). Alternatively, please submit an online warranty claim at [behringer.com](http://behringer.com) BEFORE returning the product.

**3. Power Connections.** Before plugging the unit into a power socket, please make sure you are using the correct mains voltage for your particular model. Faulty fuses must be replaced with fuses of the same type and rating without exception.

## ES Aspectos importantes

**1. Registro online.** Le recomendamos que registre su nuevo aparato MUSIC Group justo después de su compra accediendo a la página web [behringer.com](http://behringer.com). El registro de su compra a través de nuestro sencillo sistema online nos ayudará a resolver cualquier incidencia que se presente a la mayor brevedad posible. Además, aproveche para leer los términos y condiciones de nuestra garantía, si es aplicable en su caso.

**2. Averías.** En el caso de que no exista un distribuidor MUSIC Group en las inmediaciones, puede ponerse en contacto con el distribuidor MUSIC Group de su país, que encontrará dentro del apartado "Support" de nuestra página web [behringer.com](http://behringer.com). En caso de que su país no aparezca en ese listado, acceda a la sección "Online Support" (que también encontrará dentro del apartado "Support" de nuestra página web) y compruebe si su problema aparece descrito y solucionado allí. De forma alternativa, envíenos a través de la página web una solicitud online de soporte en periodo de garantía ANTES de devolvernos el aparato.

**3. Conexiones de corriente.** Antes de enchufar este aparato a una salida de corriente, asegúrese de que dicha salida sea del voltaje adecuado para su modelo concreto. En caso de que deba sustituir un fusible quemado, deberá hacerlo por otro de idénticas especificaciones, sin excepción.

## FR Informations importantes

**1. Enregistrez-vous en ligne.** Prenez le temps d'enregistrer votre produit MUSIC Group aussi vite que possible sur le site Internet [behringer.com](http://behringer.com). Le fait d'enregistrer le produit en ligne nous permet de gérer les réparations plus rapidement et plus efficacement. Prenez également le temps de lire les termes et conditions de notre garantie.

**2. Dysfonctionnement.** Si vous n'avez pas de revendeur MUSIC Group près de chez vous, contactez le distributeur MUSIC Group de votre pays : consultez la liste des distributeurs de votre pays dans la page "Support" de notre site Internet [behringer.com](http://behringer.com). Si votre pays n'est pas dans la liste, essayez de résoudre votre problème avec notre "aide en ligne" que vous trouverez également dans la section "Support" du site [behringer.com](http://behringer.com). Vous pouvez également nous faire parvenir directement votre demande de réparation sous garantie par Internet sur le site [behringer.com](http://behringer.com) AVANT de nous renvoyer le produit.

**3. Raccordement au secteur.** Avant de relier cet équipement au secteur, assurez-vous que la tension secteur de votre région soit compatible avec l'appareil. Veillez à remplacer les fusibles uniquement par des modèles exactement de même taille et de même valeur électrique — sans aucune exception.

**DE** Weitere wichtige Informationen**1. Online registrieren.**

Bitte registrieren Sie Ihr neues MUSIC Group-Gerät direkt nach dem Kauf auf der Website behringer.com. Wenn Sie Ihren Kauf mit unserem einfachen online Formular registrieren, können wir Ihre Reparaturanträge schneller und effizienter bearbeiten. Lesen Sie bitte auch unsere Garantiebedingungen, falls zutreffend.

**2. Funktionsfehler.** Sollte sich kein MUSIC Group Händler in Ihrer Nähe befinden, können Sie den MUSIC Group Vertrieb Ihres Landes kontaktieren, der auf behringer.com unter "Support" aufgeführt ist. Sollte Ihr Land nicht aufgelistet sein, prüfen Sie bitte, ob Ihr Problem von unserem "Online Support" gelöst werden kann, den Sie ebenfalls auf behringer.com unter "Support" finden. Alternativ reichen Sie bitte Ihren Garantieanspruch online auf behringer.com ein, BEVOR Sie das Produkt zurücksenden.

**3. Stromanschluss.** Bevor Sie das Gerät an eine Netzsteckdose anschließen, prüfen Sie bitte, ob Sie die korrekte Netzspannung für Ihr spezielles Modell verwenden. Fehlerhafte Sicherungen müssen ausnahmslos durch Sicherungen des gleichen Typs und Nennwerts ersetzt werden.

**PT** Outras Informações Importantes

**1. Registre-se online.** Por favor, registre seu novo equipamento MUSIC Group logo após a compra visitando o site behringer.com. Registrar sua compra usando nosso simples formulário online nos ajuda a processar seus pedidos de reparos com maior rapidez e eficiência. Além disso, leia nossos termos e condições de garantia, caso seja necessário.

**2. Funcionamento Defeituoso.** Caso seu fornecedor MUSIC Group não esteja localizado nas proximidades, você pode contatar um distribuidor MUSIC Group para o seu país listado abaixo de "Suporte" em behringer.com. Se seu país não estiver na lista, favor checar se seu problema pode ser resolvido com o nosso "Suporte Online" que também pode ser achado abaixo de "Suporte" em behringer.com. Alternativamente, favor enviar uma solicitação de garantia online em behringer.com ANTES da devolução do produto.

**3. Ligações.** Antes de ligar a unidade à tomada, assegure-se de que está a utilizar a voltagem correcta para o modelo em questão. Os fusíveis com defeito terão de ser substituídos, sem qualquer excepção, por fusíveis do mesmo tipo e corrente nominal.

**FEDERAL COMMUNICATIONS COMMISSION COMPLIANCE INFORMATION**

Responsible Party Name: **MUSIC Group Services US Inc.**  
 Address: **18912 North Creek Parkway,  
 Suite 200 Bothell, WA 98011, USA**  
 Phone/Fax No.: **Phone: +1 425 672 0816  
 Fax: +1 425 673 7647**

**XENYX 302USB**

complies with the FCC rules as mentioned in the following paragraph:

This equipment has been tested and found to comply with the limits for a Class B digital device, pursuant to part 15 of the FCC Rules. These limits are designed to provide reasonable protection against harmful interference in a residential installation. This equipment generates, uses and can radiate radio frequency energy and, if not installed and used in accordance with the instructions, may cause harmful interference to radio communications. However, there is no guarantee that interference will not occur in a particular installation. If this equipment does cause harmful interference to radio or television reception, which can be determined by turning the equipment off and on, the user is encouraged to try to correct the interference by one or more of the following measures:

- Reorient or relocate the receiving antenna.
- Increase the separation between the equipment and receiver.
- Connect the equipment into an outlet on a circuit different from that to which the receiver is connected.
- Consult the dealer or an experienced radio/TV technician for help.

This device complies with Part 15 of the FCC rules. Operation is subject to the following two conditions:

- (1) this device may not cause harmful interference, and
- (2) this device must accept any interference received, including interference that may cause undesired operation.

**Important information:**

Changes or modifications to the equipment not expressly approved by MUSIC Group can void the user's authority to use the equipment.





We Hear You

## Free Manuals Download Website

<http://myh66.com>

<http://usermanuals.us>

<http://www.somanuals.com>

<http://www.4manuals.cc>

<http://www.manual-lib.com>

<http://www.404manual.com>

<http://www.luxmanual.com>

<http://aubethermostatmanual.com>

Golf course search by state

<http://golfingnear.com>

Email search by domain

<http://emailbydomain.com>

Auto manuals search

<http://auto.somanuals.com>

TV manuals search

<http://tv.somanuals.com>