

**Sušička
Dryer
Сушилня**

DCU 7430

BEKO

Před prvním použitím tohoto výrobku si přečtěte tento návod!

Vážený zákazníku,

Doufáme, že váš výrobek, který byl vyroben v moderních závodech a prošel přísným postupem kontroly kvality, vám přinese ty nejlepší výsledky.

Proto vám doporučujeme přečíst si pozorně tuto příručku, než výrobek použijete, a uschovat ji pro další použití.

Tato příručka vám

- Pomůže používat pračku rychle a bezpečně.
- Příručku pro používání si prosím přečtěte před nainstalováním a spuštěním přístroje.
- Pozornost věnujte hlavně pokynům, které se týkají bezpečnosti.
- Skladujte tuto příručku na dosah pro budoucí použití.
- Přečtěte si i další dokumenty dodávané s touto pračkou.

Nezapomeňte, že tato příručka může platit pro několik dalších modelů.

Vysvětlení symbolů

V této příručce se používají následující symboly:



Důležité bezpečnostní pokyny. Varování před nebezpečnými situacemi pro život a materiál.



Upozornění; Varování pro napájecí napětí.



Upozornění; Varování na riziko požáru.



Upozornění; Varování na horké plochy.



Přečtěte si pokyny.



Užitečné informace. Důležitá informace nebo užitečné tipy pro používání.



Obalový materiál spotřebiče je recyklovatelný. Napomozte jej recyklovat a ochraňte životní prostředí jeho předáním do městských center určených pro tento účel.

Váš spotřebič také obsahuje velké množství recyklovatelného materiálu. Je označen touto etiketou, jež znamená, že použité spotřebiče by se neměly směšovat s ostatním odpadem. Recyklace spotřebičů organizovaná vaším výrobcem bude tak provedena v souladu s Evropskou směrnicí 2002/96/EC o likvidaci elektrického a elektronického vybavení. Kontaktujte městský úřad nebo prodejce kvůli nejbližším bodům recyklace u vašeho bydliště. Děkujeme za váš příspěvek k ochraně životního prostředí.

1 Důležité bezpečnostní pokyny

Tento oddíl obsahuje bezpečnostní informace, které pomáhají ochraňovat před rizikem zranění osob nebo škodami na materiálu. Nedodržení těchto pokynů dojde k zrušení platnosti záruky a závazků odpovědnosti.

Obecné bezpečnostní pokyny

- Nikdy neumísťujte stroj na podlahu zakrytou kobercem, jinak může nedostatek proudícího vzduchu pod strojem způsobit přehřátí elektrických součástí. Tím by mohly vzniknout potíže s vaší pračkou.
- Pokud je poškozen napájecí kabel nebo zástrčka, nutně požádejte o opravu autorizovaný servis.
- Výrobek nezapojujte během instalace, údržby a oprav. Tyto činnosti by vždy měl provádět technický servis. Výrobce nenese odpovědnost za škody vzniklé procesy prováděnými nepovolnými osobami.
- Připojte výrobek do uzemněné zásuvky chráněné pojistkou vhodné kapacity dle ustanovení tabulky s technickými parametry.
- Výrobek používejte při teplotách +5°C až +35°C.
- Nepoužívejte elektrická zařízení ve výrobku.
- Nepřipojujte vzduchový vývod výrobku k otvorům do komínu, jež se používají pro výfukové plyny zařízení na plyn či jiné druhy paliv.
- Musíte zajistit dostatečnou ventilaci, aby se plyny ze zařízení pracujících na jiné druhy paliv včetně holého plamene nehromadily v místnosti vlivem efektu zpětného tahu.
- Vždy čistěte filtr na nečistoty před každou dávkou nebo po ní.
- Nepoužívejte sušičku bez filtru na nečistoty.
- Nepřipusťte hromadění vláken, prachu a nečistot kolem výstupu a okolních oblastí.
- Zástrčka napájecího kabelu musí být snadno dosažitelná.
- Nepoužívejte prodlužovací kabely, rozdvojký či adaptéry na připojení sušičky ke zdroji, aby se snížilo riziko zásahu elektrickým proudem.
- Neprovádějte žádné změny zástrčky dodávané s výrobkem. Pokud není se zásuvkou kompatibilní, požádejte kvalifikovaného elektrikáře o výměnu za

vhodný typ.

- Předměty čištěné nebo prané s benzínem/palivovým olejem, suchými čistidly na prádlo a dalšími hořlavými či výbušnými materiály i předměty, které jsou znečištěny těmito materiály v zařízení nečistěte, neboť vydávají hořlavé či výbušné výpary.
- Nesušte předměty čištěné průmyslovými chemikáliemi.
- Nesušte v sušičce neprané oděvy.
- Předměty znečištěné oleji na vaření, acetonem, lihem, palivovým olejem, benzínem, odstraňovačem skvrn, terpentýnem, parafínem a odstraňovači parafínu je nutno prát v teplé vodě s dostatečným množstvím čistidla, než je vysušíte v sušičce.
- Oděvy či polštáře s gumovým lemováním (latexová pěna), čepice na koupání, voděvzdorné textilie, materiály s gumovou výztuhou a podložkami z gumové pěny v sušičce nesušte.
- Nepoužívejte aviváže nebo produkty proti statické elektřině, pokud k tomu nevyzývá výrobce aviváže nebo produktu.
- Tento spotřebič musí být uzemněn. Instalace uzemnění snižuje riziko zásahu elektrickým proudem otevřením dráhy s nízkým odporem pro odvedení elektřiny v případě poruchy či závady. Napájecí kabel tohoto produktu je vybaven vodičem a zemnicí zástrčkou, která umožňuje uzemnit výrobek. Tuto zástrčku je nutno řádně nainstalovat a zasunout do zásuvky, která je uzemněna v souladu s místními zákony a vyhláškami.
- Neinstalujte produkt za dveře se zámkem, posuvné dveře nebo dveře s jediným závěsem proti závěsu sušičky.
- Neinstalujte a nenechávejte tento výrobek na místech, kde bude vystaven povětrnostním vlivům.
- Neupravujte ovladače.
- Neprovádějte žádné opravy ani výměny součástí výrobku, i když víte či máte znalosti na provedení této činnosti, není-li to jasně doporučeno v pokynech pro použití nebo vydaném návodu na obsluhu.

- Vnitřní a vývodní vedení výrobku musí být pravidelně čištěno kvalifikovaným servisním personálem.
 - Nesprávné zapojení zemního vodiče výrobku může způsobit zásah elektrickým proudem. Pokud máte jakékoli pochybnosti o připojení uzemnění, nechte je zkontrolovat od kvalifikovaného elektrikáře, servisního zástupce či servisního pracovníka.
 - Nesahejte do spotřebiče, když se buben otáčí.
 - Odpojte stroj, když jej nepoužíváte.
 - Nikdy neumývejte zařízení proudem vody! Hrozí riziko zásahu elektrickým proudem! Vždy odpojujte od sítě vytažením zástrčky, než přistoupíte k čištění.
 - Nikdy se nedotýkejte zásuvky mokřímá rukama. Nikdy neodpojujte přístroj taháním za kabel, vždy tahejte až za zástrčku. Nepoužívejte stroj, pokud je napájecí kabel nebo zástrčka poškozena.
 - Nepokoušejte se stroj opravit sami, jinak ohrozíte život svůj a životy ostatních osob.
 - Závady, které nelze odstranit podle informací uvedených v bezpečnostních pokynech:
Vypněte zařízení, odpojte je ze sítě, zavřete vodní kohoutek a kontaktujte autorizovaný servis.
 - Nezastavujte sušičku před dokončením sušicího cyklu, pokud prádlo ze sušičky nevyjmete a rychle je nerozložíte, aby se mohlo uvolnit teplo.
 - Vyměňte dvířka sušicího prostoru, než výrobek odstraníte z provozu nebo zlikvidujete.
 - Poslední krok sušicího cyklu (cyklus ochlazování) už probíhá bez ohřívání, aby se zajistilo, že předměty zůstanou v teplotě, která je nepoškodí.
 - Aviváže či podobné produkty používejte podle pokynů na aviváži.
 - Spodní prádlo s obsahem kovových výztuží nevkládejte do sušičky. Může dojít k poškození sušičky, pokud se během sušení uvolní kovové výztuhy.
 - Zkontrolujte, zda v oděvech nejsou zapalovače, mince, kovové části, jehly, atd., než je vložíte.
- ⓘ** Pokud zařízení nepoužíváte nebo po vyjmutí

prádla po dokončení procesu sušení, zajistěte, aby dvířka zařízení byla stále zavřená.

- ⚠** Pokud je zařízení zapojeno do sítě, proudí do něj napájení.

Určené použití

- Tento produkt byl vyroben pro domácí použití. Neměl by se používat pro jiné účely.
- Produkt používejte jen na sušení řádně označeného prádla.
- Ve výrobku sušte jen ty předměty, které jsou uvedeny v tomto návodu.
- Tento výrobek není určen pro použití osobami s tělesnými, smyslovými či duševními poruchami nebo nezkušenými a neškolenými osobami (včetně dětí), pokud nad nimi nedohlíží osoba odpovědná za jejich bezpečnost nebo která je k použití výrobku řádně vyškolená.

Bezpečnost dětí

- Elektrické spotřebiče jsou pro děti nebezpečné. Udržujte děti mimo dosah stroje, když je v provozu. Nedovolte jim hrát si se strojem.
- Obalové materiály jsou pro děti nebezpečné. Skladujte obaly mimo dosah dětí nebo je zlikvidujte podle příslušných odpadových směrnic.
- Nedovolte dětem sedat/lézt na výrobek či do něj.
- Děti kontrolujte, aby si s spotřebičem nehrály.
- Zavřete vkladací dvířka, když opouštíte místo, kde je sušička instalována.

2 Instalace

Instalaci výrobku svěřte nejbližšímu autorizovanému servisu.

- ❏ Přípravu umístění a elektrickou instalaci výrobku zajišťuje zákazník na svou odpovědnost.
- ⚠ Instalaci a elektrické zapojení musí provést kvalifikovaný personál.
- ⚠ Před instalací zkontrolujte vizuálně, zda není výrobek jakkoli poškozen. Pokud je, nenechte jej instalovat. Poškozené výrobky znamenají bezpečnostní riziko.

Vhodné umístění pro instalaci

- Spotřebič nainstalujte v prostředí, kde nehrozí zamrznutí, na rovné a stabilní místo.
 - Stroj používejte v dobře odvětrávaném bezprašném prostředí.
 - Neblokujte vzduchová vedení před a pod strojem materiály, jako jsou koberce s dlouhým vlasem a dřevěné pásky.
 - Neumísťujte spotřebič na koberec s dlouhým vlasem ani na podobné plochy.
 - Neinstalujte stroj za dveře se zámkem, posuvné dveře nebo dveře se závěsem, které by mohly do stroje narážet.
 - Jakmile je stroj instalován, měl by zůstat na stejném místě, kde byl připojen. Při instalaci produktu ověřte, zda se jeho zadní strana ničeho nedotýká (kohout, zásuvka, atd.) a dávejte také pozor na to, aby produkt byl instalován na místě, kde zůstane trvale.
 - Neumísťujte spotřebič na napájecí kabel.
- ⚠ Od ostatního nábytku nechte nejméně 1,5 cm odstup.

Demontáž přepravní bezpečnostní sestavy

⚠ Demontujte přepravní bezpečnostní sestavu, než výrobek poprvé použijete.

1. Otevřete dveře.
2. V bubnu je nylonová taška obsahující kus polystyrénu. Přidržte ji za oddíl označený XX.
3. Přitáhněte nylon k sobě a vyjměte přepravní bezpečnostní sestavu.

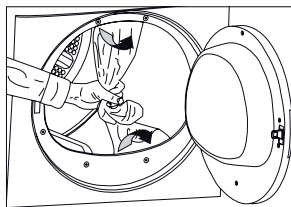

- ⚠ Zkontrolujte, zda je přepravní bezpečnostní sestava demontována (nylonové a polystyrénové části), než výrobek poprvé použijete. Nenechávejte v bubnu žádné předměty.

Instalace pod pracovní desku

- Speciální díl (číslo dílu: 297 360 0100) nahrazující horní okraj musí poskytnout a instalovat autorizovaný servis tak, aby bylo možno stroj použít pod deskou či ve skříni. Nikdy jej nepoužívejte bez horního okraje.
- Nechte nejméně 3 cm volného místa mezi bočními a zadními stěnami stroje a stěнами desky/skříňky, když instalujete stroj pod desku nebo do skříňky.

Montáž nad pračkou

- Pro použití na pračce je nutno použít propojovací zařízení. Držák (díl č. 297 720 0200 bílá/297 720 0500 šedá) musí instalovat autorizovaný servisní pracovník.
- Postavte spotřebič na rovnou plochu. Pokud ji máte umístit na pračku, nezapomeňte, že přibližná hmotnost obou spotřebičů při zaplnění může dosáhnout až 180 kg. Podlaha musí unést hmotnost pračky!

Připojení k odvodu vody:

U výrobků vybavených kondenzátorem se voda akumulovaná během sušicího cyklu shromažďuje ve vodní nádrži. Nahromaděnou vodu odčerpávejte po každém cyklu. Můžete nahromaděnou vodu přímo odeslat přes odčerpávací hadici dodávanou se spotřebičem, namísto pravidelného vylévání vody z vodní nádrže.

Připojování odčerpávací hadice;

1. Demontujte hadici od stroje tak, že zatáhnete za její konec. Na odepnutí hadice nepoužívejte žádné nástroje.

2. Připevněte zvláštní odčerpávací hadici dodávanou se strojem k upevnění hadice.
3. Konec odpadové hadice přímo připojte k odpadu nebo do vany. Upevnění musí být vždy velmi pevná u všech typů spojů. Pokud se hadice odpojí z umístění při zaplnění vodou, mohlo by dojít k zatopení vašeho domu.

Důležité upozornění:

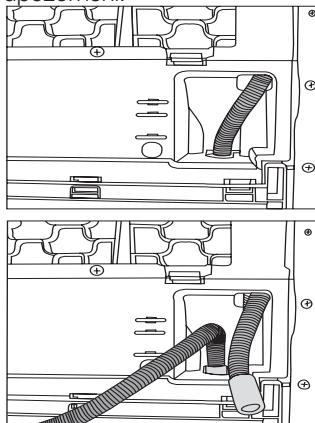

- Hadici upevněte do výšky maximálně 80 cm.
- Dávejte pozor, abyste hadici neskřípli a neohnuli.
- Konec hadice neohýbejte, nestoupejte na něj a neskládejte jej mezi odpadem a pračkou.

Upravování nožek

Má-li váš spotřebič fungovat tišeji a bez vibrací, musí stát rovně a vyváženě na nožkách.

Vyrovnejte spotřebič pomocí nožek.

Otočte nožky, dokud stroj nestojí pevně.

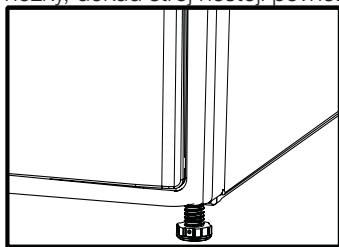

- ⓘ Nikdy nevyšroubovávejte nastavitelné nožky z pouzder.

Elektrické zapojení

Připojte výrobek do uzemněné zásuvky chráněné pojistkou vhodné kapacity dle ustanovení tabulky s technickými parametry. Naše společnost nezodpovídá za škody vzniklé používáním přístroje na vedení bez uzemnění.

- Připojení by mělo splňovat místní předpisy.
- Pokud je hodnota pojistky v domě nižší než 16 A, požádejte kvalifikovaného elektrikáře o instalaci pojistky s 16 A.
- Zástrčka napájecího kabelu musí být snadno dosažitelná.
- Napětí a povolená ochrana pojistek jsou uvedeny v oddíle "Technické parametry".
- Stanovené napětí musí být shodné s napětím ve vaší síti.
- Propojení neprovádějte pomocí prodlužovacích kabelů nebo rozdvojek.
- Hlavní pojistka a spínače musí mít kontaktní vzdálenost nejméně 3 mm.

⚠ Poškozený napájecí kabel musí vyměnit kvalifikovaný elektrikář.

⚠ Spotřebič nesmíte používat, dokud není důkladně opraven! Hrozí riziko zásahu elektrickým proudem!

První použití

- Pro přípravu výrobku k použití, než přivoláte pracovníka autorizovaného servisu, ověřte, zda je vhodné jeho umístění a napájení. Pokud nejsou, přivolejte kvalifikovaného elektrikáře, aby provedl všechny nezbytné úpravy.
- Ověřte, zda jsou napájecí spojení produktu v souladu s pokyny z příslušných kapitol tohoto návodu.

Likvidace obalového materiálu

Obalové materiály jsou pro děti nebezpečné. Všechny obaly skladujte na bezpečném místě mimo dosah dětí. Obalové materiály vašeho spotřebiče jsou vyrobeny z recyklovatelných materiálů. Likvidujte je v souladu s pokyny pro recyklaci odpadových materiálů. Nelikvidujte jej společně s běžným domovním odpadem.

Přeprava přístroje

1. Odpojte přístroj ze sítě.
2. Odpojte vývod vody (pokud existuje) a připojení do komína.
3. Vypusťte vodu zbývající ve stroji, než stroj začnete přepravovat.

Likvidace starého spotřebiče

Spotřebič zlikvidujte způsobem šetrným k životnímu prostředí.

Informace o likvidaci stroje vám poskytne místní prodejce nebo středisko sběru tuhých odpadů ve vaší obci.

Než starý stroj zlikvidujete, odřízněte zástrčku napájecího kabelu a znemožněte použití zámku dveří, aby nedošlo k ohrožení dětí.

Tehnické parametry

CZ

Výška (nastavitelná)	84,6 cm
Šířka	59,5 cm
Hloubka	53 cm
Kapacita (max.)	7 kg
Hmotnost (čistá)	36 kg
Napětí	Viz typový štítek
Nominální příkon	
Kód modelu	

Typový štítek je umístěn za vkladacími dvířky.

3 Počáteční přípravy na sušení

Postup pro úsporu energie:

- Ověřte, zda používáte produkt na plnou kapacitu, ale dávejte pozor, aby nedošlo k jejímu překročení.
- Při praní prádlo vyždímejte na nejvyšší možnou rychlost. Čas sušení se tak zkrátí a sníží se spotřeba energie.
- Dávejte pozor, abyste sušili stejné typy prádla společně.
- Dodržujte pokyny v návodu k použití při volbě programu.
- Dávejte pozor, aby byl v přední a zadní části dostatečný prostor pro cirkulaci vzduchu. Neblokujte mřížku na přední straně produktu.
- Neotevírejte dvířka přístroje během sušení, pokud to není nezbytné. Pokud už musíte otevřít dvířka, dávejte pozor, aby nebyla otevřená dlouho.
- Nepřidávejte nové (vlhké) prádlo během sušení.
- Prach a vlákna uvolněné z prádla do vzduchu během sušení se hromadí v "Prachovém filtru". Před nebo po každém sušení je nutno filtry vyčistit.
- U modelů s kondenzátorem je nutno pravidelně kondenzátor čistit, nejméně jednou měsíčně nebo po 30 cyklech.
- U modelů s odvětráváním dodržujte pokyny pro připojení ke komínu v návodu k použití a dávejte pozor na čištění komína.
- Větrejte v místnosti, kde je sušička umístěna.

Oděvy vhodné pro sušení v sušičce

i Vždy dodržujte pokyny na štítcích prádla. S touto sušičkou sušte jen oděvy s etiketou, jež uvádí vhodnost sušení v sušičce, zvolte vždy vhodný program.

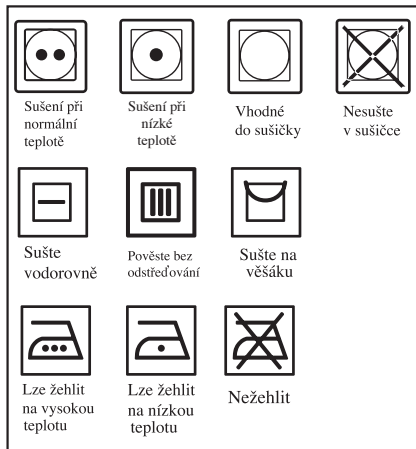

Oděvy nevhodné pro sušení v sušičce

- Předměty s kovovými částmi, jako jsou spony pásek a kovové knoflíky, mohou poškodit pračku.
- Nevkládejte předměty, jako jsou vlněné, hedvábné oděvy a nylonové punčochy, jemné krajkové tkaniny, oděvy s kovovými doplňky a spací pytle.
- Oděvy z jemných a cenných tkanin i krajkové záclony by se mohly zmačkat. Nesušte je v sušičce!
- Nesušte předměty z hermetických tkanin, jako jsou polštáře a deky.
- Oděvy z pěny či gumy by se mohly deformovat.
- Nesušte oděvy obsahující gumu.
- Nesušte oděvy vystavené petroleji, oleji, hořlavým či výbušným činidlům, i když je předtím vyperete.
- Příliš mokré prádlo nebo prádlo, z něhož kape voda, nevkládejte do sušičky.
- Předměty čištěné nebo prané s benzínem/palivovým olejem, suchými čistidly na prádlo a dalšími hořlavými či výbušnými materiály i předměty, které jsou znečištěny těmito materiály v zařízení nečistěte, neboť vydávají

hořlavé či výbušné výpary.

- Nesušte předměty čistěné průmyslovými chemikáliemi.
- Nesušte nevyprané oděvy.
- Předměty znečištěné oleji na vaření, acetonem, lihem, palivovým olejem, benzinem, odstraňovačem skvrn, terpentýnem, parafínem a odstraňovači parafínu je nutno prát v teplé vodě s dostatečným množstvím čisticího prostředku, než je vysušíte v sušičce.
- Oděvy či polštáře s gumovým lemováním (latexová pěna), čepice na koupání, vodězdorné textilie, materiály s gumovou výztuhou a podložkami z gumové pěny v sušičce nesušte.
- Nepoužívejte aviváže nebo produkty proti statické elektřině, pokud k tomu nevyzývá výrobce aviváže nebo produktu.
- Nesušte spodní prádlo s kovovými výztuhami. Pokud se tyto kovové výztuhy uvolní a prasknou během sušení, poškodí sušičku.

Příprava prádla na sušení

- Zkontrolujte všechny kusy prádla, než je vložíte do přístroje, abyste zajistili, že v nich nejsou žádné zapalovače, mince, kovové předměty, jehly atd.
- Aviváže a podobné prostředky používejte v souladu s pokyny výrobce příslušných produktů.
- Všechny oděvy je třeba vyždímat na nejvyšší možné otáčky, které vaše pračka povoluje pro daný typ látky.
- Prádlo se může po praní zamotat. Než prádlo vložíte do sušičky, oddělte jednotlivé kusy.
- Roztřídte prádlo podle typu a tloušťky. Sušte dohromady stejný typ prádla. Např.: Jemné kuchyňské utěrky a ubrusy schnou rychleji než silné osušky.

Správná maximální zátěž

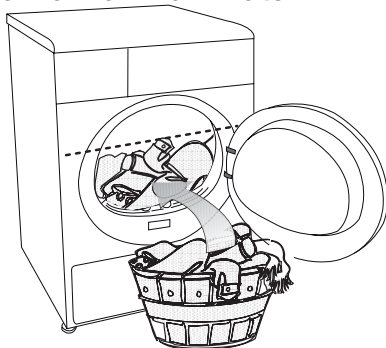

- ⚠ Dodržuje prosím pokyny v "Tabulce pro výběr programu". Spustíte vždy program v souladu s maximální zátěží.
- 🚫 Nedoporučujeme přidávat prádlo do spotřebiče přes úroveň uvedenou na obrázku. Při přetížení sušičky dojde ke snížení účinnosti sušení. Navíc může dojít k poškození vašeho spotřebiče i oděvů.
- 👉 Vložte své oděvy do bubnu volně, aby se nezapletly.
- 👉 Velké oděvy (např.: Prostěradla, povlečení, velké ubrusy) se mohou smotat do koule. Vypněte stroj 1-2krát během procesu sušení a oddělte smotané prádlo.

Uvedené hmotnosti jsou jen jako příklad.

Domácí oděvy	Přibližná hmotnost (g)
Bavlněné povlečení (dvojitě)	1500
Bavlněné povlečení (jednoduché)	1000
Prostěradla (dvojitá)	500
Prostěradla (jednoduchá)	350
Velký ubrus	700
Malý ubrus	250
Ubrousky	100
Osuška	700
Ručník	350
Oděvy	Přibližná hmotnost (g)
Halenky	150
Bavlněné košile	300
Košile	200
Bavlněné šaty	500
Šaty	350
Džíny	700
Kapesníky (10 kusů)	100
Trička	125

Vkládání

- Otevřete dveře.
- Vložte prádlo volně do sušičky.
- Zatlačte na přední dvířka a tím je zavřete.
Ujistěte se, že ve dveřích nejsou žádné kusy prádla zachycené.



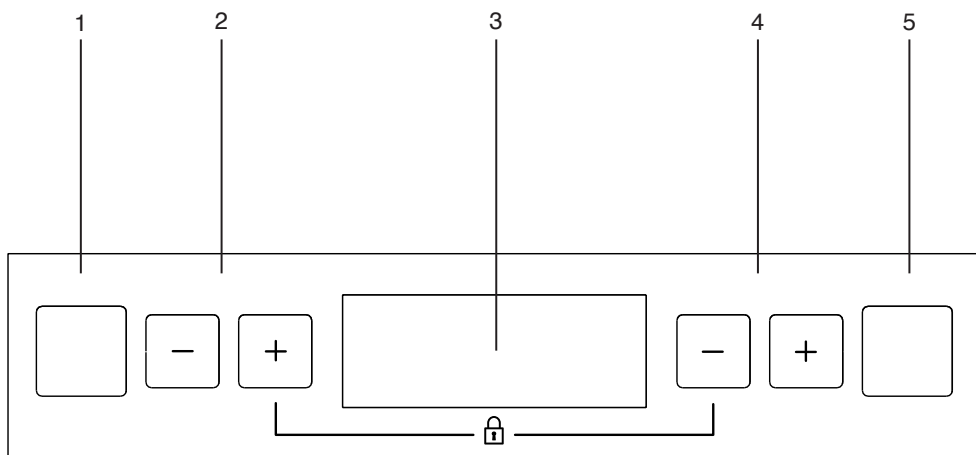

4 Volba programu a ovládání vašeho přístroje

Kontrolní panel



1. Vypínač
2. Tlačítko výběru programu
3. Displej
4. Tlačítko nastavení času konce
5. Tlačítko start/pauza/storno



-  Symbol Start a Pauza
-  Výstražný symbol plné nádrže s vodou
-  Výstražný symbol čištění filtru
-  Symbol zadání času skončení (Časový odstup)



Příprava zařízení

1. Zapojte pračku do sítě.
2. Vložte do spotřebiče prádlo.
3. Stiskněte tlačítko hlavního spínače na 1 sekundu.

i Stisk tlačítka “Zapnout/Vypnout” nemusí znamenat, že program je započatý. Stiskněte tlačítko “Start/Pauza/Storno”, program se spustí.

Volba programu

Zvolte vhodný program z tabulky níže, kde jsou uvedeny úrovně sušení. Tlačítkem volby programu zvolte požadovaný program.

Extra sušení	Sušení při vysoké teplotě jen pro bavlněné oděvy. Silné a vícevrstvé oděvy (např.: Ručníky, plátno, džíny) se suší tak, že nepotřebují před uložením do skříňě vyžehlit.
Sušení k uložení	Normální prádlo (např.: Ubrusy, spodní prádlo) se suší tak, že nepotřebují před uložením do skříňě vyžehlit.
Sušení k uložení plus	Normální prádlo (např.: Ubrusy, spodní prádlo) se suší tak, že nepotřebují před uložením do skříňě vyžehlit. Jsou však sušší, než když použijete program sušení k uložení.
Sušení k žehlení	Normální prádlo (např. košile, šaty) se vysuší pro žehlení.

i Další podrobnosti o programech naleznete v oddíle “Tabulka volby programu”

• Hlavní programy

Podle typu textilu jsou dostupné následující hlavní programy.

• Bavlna

S tímto programem můžete sušit své odolnější oděvy. Sušení na vysokou teplotu. Doporučujeme používat pro bavlněné oděvy (například prostěradla, povlečení, spodní oděvy, atd.)

• Syntetické

S tímto programem můžete sušit své méně odolné oděvy. Suší při nižší teplotě ve srovnání s programem bavlna. Doporučuje se pro syntetické oděvy (košile, halenky, syntetické/bavlněné směsové oděvy, atd.).

i V tomto spotřebiči nesušte záclony a krajky.

• Bez mačkání

2-hodinový program proti mačkání brání mačkání prádla a spustí se, pokud nevyjmete prádlo po skončení programu. Tento program otáčí prádlo v 10-minutových intervalech, aby nedocházelo k pomačkání.

• Zvláštní programy

Pro zvláštní případy jsou k dispozici i další programy:

i Další programy se mohou lišit podle modelu vaší pračky.

• Express 15'

Touto funkcí připravíte 2 košile na žehlení během 15 minut.

i Pro dosažení lepších výsledků programů sušičky musíte prát prádlo s vhodným programem a ždímat na doporučenou rychlost v pračce.

• **Košile**

Tento program suší košile citlivěji a méně je mačká, umožňuje tedy snadnější žehlení.

📌 Na konci programu mohou být košile nepatrně vlhké. Nedoporučujeme nechávat košile v sušičce.

• **Džíny**

Tento program můžete použít k vysušení džínů, které se ždímají při vysoké rychlosti ve vaší pračce.

📌 Viz patřičná část tabulky programu.

• **Jemné**

Při nižší teplotě můžete sušit velmi jemné oděvy (hedvábné halenky, jemné spodní prádlo, atd.), které lze sušit, nebo prádlo, u něhož se doporučuje praní v ruce.

📌 Pro dosažení lepších výsledků programů sušičky musíte prát prádlo s vhodným programem a ždímat na doporučenou rychlost v pračce.

• **Osvěžit**





Jen ventilace probíhá 10 minut bez foukání horkého vzduchu. Můžete nechat provětrat své oděvy, které byly delší dobu v uzavřeném prostředí, tímto programem odstraníte nepříjemný pach z nich.

• **Programy s časovačem**

Můžete zvolit některý z programů s časovačem na 10 min, 20 min, 40 min a 60 min pro dosažení požadovaného konečného usušení při nízké teplotě. Program suší ve zvolené době bez ohledu na teplotu sušení.

Tabulka volby programů a spotřeby

CZ

Programy	Zátěž (kg)	Rychlost otáček v pračce (ot/min)	Přibližné množství zbývajících vlhkosti	Doba sušení (minuty)
Bavlna / Barevné				
 Sušení k uložení	7	1000	% 60	116
 Sušení k uložení plus	7	1000	% 60	120
 Sušení k žehlení	7	1000	% 60	90
Expres 15	0.5	1200	% 50	15
Košile	1.5	1200	%50	40
Džíny	4	1200	%50	80
Jemné	1.75	600	%40	40
Syntetické				
 Sušení k uložení	3.5	800	% 40	45
Hodnoty spotřeby energií				
Programy	Zátěž (kg)	Rychlost otáček v pračce (ot/min)	Přibližné množství zbývajících vlhkosti	Hodnota spotřeby energie v kWh
Bavlna k uložení*	7	1000	% 60	4.17
Bavlna k žehlení	7	1000	% 60	3.25
Konfekce ze syntetiky	3.5	800	% 40	1.42

* : Standardní program energetické spotřeby (EN 61121:2012)

Všechny hodnoty uvedené v tabulce byly stanoveny podle normy EN 61121:2012. Tyto hodnoty se mohou lišit od tabulky podle typu prádla, rychlosti ždímní, podmínek okolí a výkyvů napětí.

Pomocné funkce

Zrušit zvukovou výstrahu

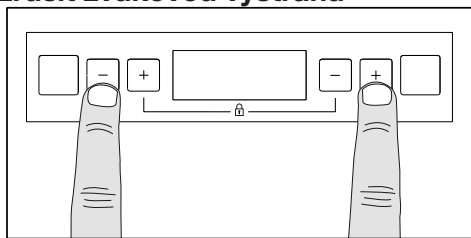

Váš spotřebič vyše zvukovou výstrahu, když program dospěje na konec nebo kdykoli stisknete tlačítka. Pokud chcete zrušit zvukovou výstrahu, stiskněte současně tlačítka Program „-“ a Čas konce „+“ na 3 sekundy. Na displeji se zobrazí „off-bzr-off“. Zařízení nevydává výstražný signál na konci programu nebo po stisknutí tlačítka. Zvukový signál můžete zapnout současným stiskem stejných tlačítek znovu na 3 sekundy. Pokud tak učiníte, na displeji se zobrazí „on-bzr-on“ a signalizace je zapnuta.

I Můžete zvolit tuto funkci buď před začátkem programu, nebo po něm.

Ukazatele výstrahy

I Ukazatele výstrahy se mohou lišit podle modelu vašeho spotřebiče.

Čištění prachového filtru

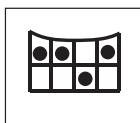

Rozsvítí se výstražná kontrolka na znamení nutnosti vyčistit filtr po skončení programu.

I Pokud svítí výstražná kontrolka nepřetržitě, viz “Návrhy řešení závad”.

Vodní nádrž



Na konci programu nebo po zaplnění nádrže vodou se rozsvítí výstražný symbol. Spotřebič přestane pracovat, když se tento symbol rozsvítí během probíhajícího programu.

Spotřebič znovu spustíte tak, že je nutné vylít vodu z nádrže. Stiskněte tlačítka “Start/Pauza” pro spuštění programu po vyprázdnění nádrže.

Výstražný symbol zhasne a program se znovu spustí.

Zadávání času konce (Ukončeno v)



S pomocí funkce “Odložený start” můžete oddálit čas dokončení programu až o 24 hodin.

1. Otevřete dvířka a vložte další prádlo.
2. Jakmile je program zvolen, nastavte čas konce pomocí tlačítek „+“ a „-“. Bliká symbol času konce.

Tlačítkem „Start/Pauza“ spustíte funkci odloženého startu. Odložený start se zobrazí na displeji a rozsvítí se symbol času konce a symbol Start/Pauza. Čas na displeji je celková doba normálního sušení a čas prodlevy.

Změna doby pro odložený start

Pokud chcete změnit čas během odpočítávání:

1. Stiskněte tlačítka Start/Pauza. Rozsvítí se symbol času konce a bliká symbol Start/Pauza.
2. Stiskem tlačítek Času konce „+“, „-“ nastavte nový čas konce. Symbol času konce a symbol Start/Pauza blikají, když provádíte nové nastavení.
3. Tlačítkem Start/Pauza dokončete nastavení nového času konce. Symbol času konce a symbol Start/Pauza blikají.

I Když nastavujete čas konce znovu, symbol času konce zhasne a symbol Start/Pauza blikne, jakmile se na displeji zobrazí délka programu. Pokud stisknete tlačítka Start/Pauza, program začne okamžitě bez prodlevy.

Stornování odloženého startu

Pokud chcete stornovat odpočítávání zpožděného spuštění a spustit program okamžitě:

1. Program stornujete tak, že na 3 sekundy stisknete tlačítka “Start/Pauza”.
2. Stiskněte tlačítka “Start/Pauza”, a zvolte požadovaný program.

Změna programu po jeho spuštění

Tuto funkci můžete využít, pokud chcete sušit vaše oděvy při vyšší nebo nižší teplotě poté, co se sušička spustila.

Například:

1. Stiskněte a přidržte tlačítko "Start/Pauza/Storno" asi na 3 sekundy pro "Stornování" programu a zvolte program "Extra sušení" namísto programu "Sušení k žehlení".
2. Tlačítkem volby programu zvolte program.
3. Stiskněte tlačítko "Start/Pauza/Storno", program se spustí.

- I** Dětský zámek stroje by neměl být aktivní, aby bylo možno provést tuto operaci. Pokud je aktivní dětský zámek, vypněte jej, než provedete tyto operace.

Přidávání/odebrání prádla v pohotovostním režimu

Přidání nebo odebrání prádla po spuštění programu:

1. Stiskněte tlačítko "Start/Pauza/Storno" pro přepnutí sušičky do režimu „Pozastavení“. Sušení se vypne.
2. Otevřete dveře v poloze "Pauza" a zase je zavřete pro přidání nebo vyjmutí prádla.
3. Stiskněte tlačítko "Start/Pauza/Storno", program se spustí.

- I** Prádlo přidané po spuštění procesu sušení může způsobit zamotání již vysušených oděvů s mokřými a výsledkem po skončení sušení bude mokré prádlo.

- I** Prádlo lze přidávat nebo vyjímát podle potřeby během procesu sušení, ale jelikož tento proces přeruší průběžné sušení, prodlouží se délka programu a zvýší se spotřeba. Je tedy doporučeno přidávat prádlo před zahájením programu sušení.

Dětský zámek

Pračka je vybavena dětským zámekem, který brání přerušení programu vlivem stisku tlačítek, když je program v chodu. Vkládací dvířka a všechna tlačítka kromě spínače na panelu se vypnou, jakmile aktivujete dětský zámek.

Pro aktivaci dětského zámku stiskněte současně tlačítka Čas konce „-“ a Program „+“ na 3 sekundy. Na displeji se zobrazí „CL3-CL2-CL1“ a „on-CL-on“ a funkce se aktivuje.

Pro spuštění nového programu po skončení programu nebo pro přerušení programu je nutné dětský zámek vypnout. Stiskněte stejná

tlačítka znovu na 3 sekundy pro vypnutí dětského zámku. Na displeji se zobrazí „CL3-CL2-CL1“ a „oFF-CL-oFF“ a funkce se vypne.

- I** Dětský zámek je vypnutý, když stroj restartujete stiskem tlačítka Zapnout/Vypnout.

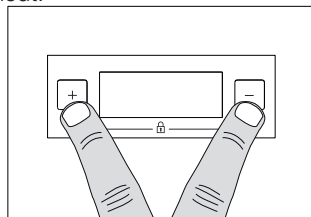

- I** Stiskněte příslušná tlačítka na 3 sekundy pro aktivaci dětského zámku. Ozve se dlouhé pípnutí a dětský zámek se aktivuje. Ozve se dvojité pípnutí, pokud stisknete jakékoli tlačítko, když je aktivní dětský zámek. Stiskněte tlačítka na 3 sekundy pro vypnutí dětského zámku. Ozve se jedno pípnutí a dětský zámek se vypne.

Ukončení programu stornováním

Pro stornování zvoleného programu stiskněte na 2 sekundy tlačítko „Start/Pauza/Storno“.

- ⚠** Vnitřek stroje bude velice horký, když stornujete program, když je stroj v chodu, aktivujte program ventilace pro jeho ochlazení.

Konec programu

Na displeji se zobrazí „Konec“ a kontrolky „Čištění filtru“ a „Vodní nádrž“ se rozsvítí, jakmile program skončí. Dveře lze otevřít a sušička se připraví na druhý cyklus. Stiskem vypínače sušičku vypnete.

- I** Konečný krok cyklu sušení (ochlazování) se provede bez ohřevu, aby předměty uvnitř byly v teplotě, která jim neublíží.
- I** 2-hodinový program proti mačkání brání mačkání prádla a spustí se, pokud nevyjmete prádlo po skončení programu.
- I** Pokud prádlo ihned nevyjmete, nevypínejte sušičku, dokud proces sušení neskončí.
- I** Filtr čistěte po každém sušení (viz čištění prachového filtru).
- I** Vyprázdněte vodní nádrž po každém sušení (viz vodní nádrž).

5 Údržba a čištění

Kazeta filtru / vnitřní povrch dveří

Prach a vlákna uvolněné z prádla do vzduchu během sušení se hromadí v "Kazetě filtru".

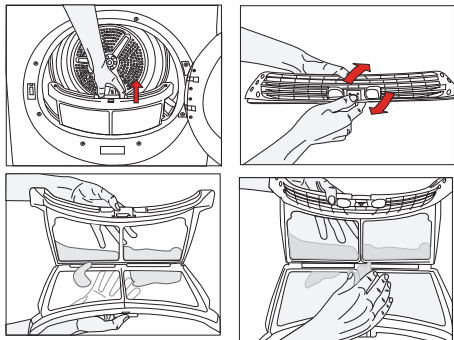

1. Tato vlákna a prach se obvykle nahromadí během nošení a praní.
 2. Filtr a vnitřní plochy krytu vyčistěte vždy po každém sušení.
 3. Filtr a oblast filtru můžete vyčistit vysavačem.
- Čištění filtru:

1. Otevřete dveře.
 2. Vyjměte filtr krytu tak, že jej vytáhnete nahoru a filtr otevřete.
 3. Vyčistěte prach, vlákna a nečistoty rukou nebo jemným hadříkem.
 4. Zavřete filtr a vložte jej zpět na místo.
1. Může dojít k ucpání povrchu poté, co přístroj nějakou dobu používáte; Pokud k tomu dojde, umyjte filtr vodou a vysušte jej, než jej znovu použijete.

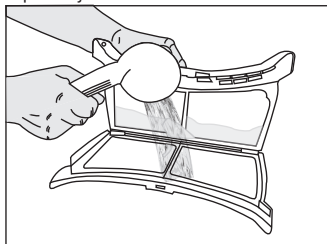

1. Vyčistěte celou vnitřní část krytu a těsnění dveří.

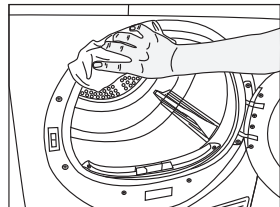
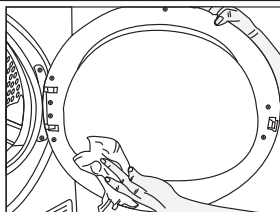

Senzor

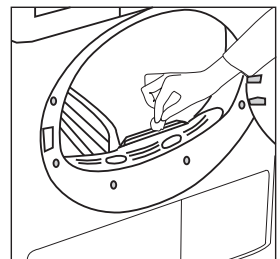

Váš spotřebič obsahuje senzory vlhkosti, které zjišťují, zda je prádlo suché neb one.

Čištění snímače:

1. Otevřete vkladací dvířka sušičky.
2. Nechte spotřebič vychladnout, pokud probíhalo sušení.
3. Otřete kovové senzory měkkým hadříkem namočeným v octě a osušte je.

1. Kovové senzory čistěte 4krát za rok.
- ⚠ Nepoužívejte rozpouštědla, čisticí prostředky nebo podobné látky při čištění, mohlo by dojít k požáru a výbuchu!

Vodní nádrž

Vlhkost mokrého prádla se odvádí z prádla a kondenzuje. Vodní nádrž vylijte po každém cyklu sušení nebo během sušení, pokud se rozsvítí kontrolka "Vodní nádrž".

- ⚠ Kondenzovaná voda není pitná!
- ⚠ Nikdy nevyjímejte nádrž, když je program spuštěný!

Pokud zapomenete vylít vodní nádrž, spotřebič se vypne během následujících cyklů, když se

vodní nádrž zaplní a rozsvítí se kontrolka “Vodní nádrž”. Dojde-li k tomu, stiskněte tlačítko “Start/Pauza/Storno” pro obnovení cyklu sušení po odčerpání vodní nádrže.

Vypouštění vodní nádrže:

1. Vytáhněte zásuvku a opatrně vyjměte nádrž na vodu

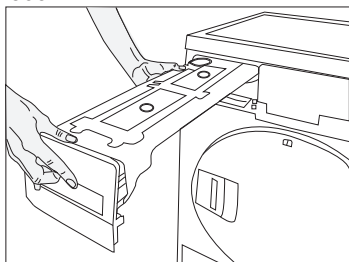

2. Odčerpajte vodu z nádrže

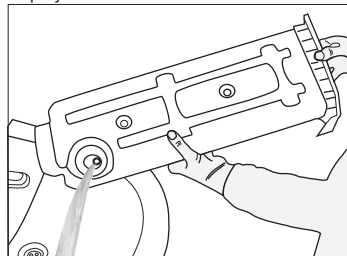

3. Pokud dojde k nahromadění nečistoty v přívodu nádrže, vyčistěte je tekoucí vodou.
4. Vraťte vodní nádrž zpět na místo.

Kondenzátor

Horký a vlhký vzduch v kondenzátoru se ochlazuje chladným vzduchem z místnosti. Vlhký vzduch cirkulující ve vašem stroji se tak kondenzuje a pak odčerpává do nádrže.

☑ Kondenzátor čistěte po každých 30 cyklech nebo jednou měsíčně.

Čištění kondenzátoru:

1. Pokud proběhl proces sušení, otevřete dvířka stroje a počkejte, až se ochladí.

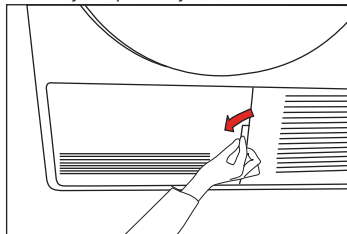

2. Odemkněte 2 zámky kondenzátoru po otevření krytu.

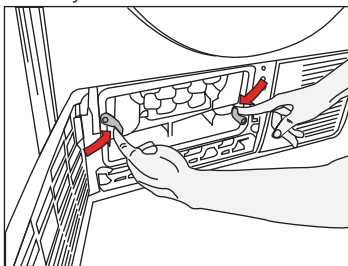

3. Vytáhněte kondenzátor.

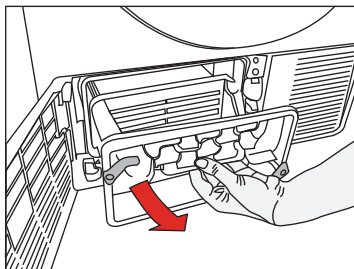

4. Kondenzátor vyčistěte tlakem vody sprchovou armaturou a počkejte, až oschne.

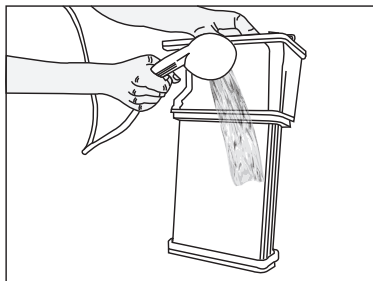

5. Umístěte kondenzátor na místo. Utáhněte oba zámky a ověřte, zda jsou pevně umístěny.

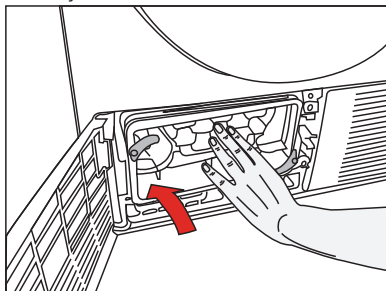

6. Zavřete kryt.

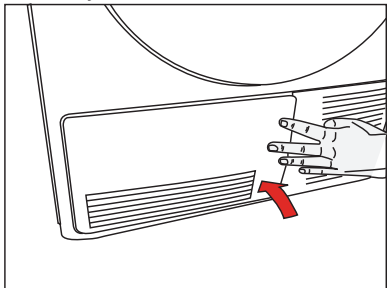

6 Navrhovaná řešení problémů

Proces sušení trvá moc dlouho
<ul style="list-style-type: none">Možná jsou zanesené mřížky prachového filtru. Umyjte prachový filtr teplou vodou.
Prádlo je mokré na konci sušení.
<ul style="list-style-type: none">Možná jsou zanesené mřížky prachového filtru. Umyjte prachový filtr teplou vodou.Nejspíš jste vložili příliš mnoho prádla. Nenaplňujte sušičku příliš.
Sušička se nezapíná nebo se nespustí program. Sušička se nespustí, když je nastavena.
<ul style="list-style-type: none">Možná není zapojen. Přesvědčte se, že je spotřebič zapojen.Možná jsou otevřené dveře. Dále se ujistěte, že dvířka přístroje jsou řádně zavřená.Možná není nastaven program nebo jste nestiskli tlačítko "Start/Pauza/Storno". Ujistěte se, že program je nastaven a není v režimu "Pauza".Možná je aktivován "Dětský zámek". Vypněte dětský zámek.
Program se přeruší bez jakékoli příčiny.
<ul style="list-style-type: none">Možná jsou otevřené dveře. Dále se ujistěte, že dvířka přístroje jsou řádně zavřená.Možná je odpojena elektřina. Stiskněte tlačítko "Start/Pauza/Storno", program se spustí.
Prádlo se srazilo, je zplstnatělé nebo poškozené.
<ul style="list-style-type: none">Nepoužili jste program vhodný pro daný typ prádla. Sušte jen prádlo vhodné pro sušení v sušičce, zkontrolujte štítky na oděvech.Zvolte program s vhodně nízkou teplotou pro typ prádla na sušení vašich oděvů.
Nesvítili osvětlení bubnu. (Pro modely s osvětlením)
<ul style="list-style-type: none">Přesvědčte se, že je sušička zapnutá.Možná je prasklá žárovka. Požádejte autorizovaný servis o výměnu žárovky.
Svítil symbol "Čištění filtru".
<ul style="list-style-type: none">Možná není vyčištěn prachový filtr. Vyčistěte kazetu filtru.
„Z dvířek vytéká voda“
<ul style="list-style-type: none">Vyčistěte celý vnitřní prostor dvířek a těsnění dveří.
"Dvířka se samovolně otevírají".
<ul style="list-style-type: none">Zatlačte na něj, dokud neuslyšíte, že je zavřený.
Pro výrobky s kondenzátorem:
Svítil symbol "Vodní nádrž".
<ul style="list-style-type: none">Možná je plná nádrž. Odčerpejte vodu z nádrže.

⚠ Pokud závade přetrvává, kontaktujte autorizovaný servis.

Read this manual prior to initial operation of the product!

Dear Customer,

We hope that your product, which has been manufactured in modern facilities and passed through a strict quality control procedure, will give you very good results.

We advise you to read through this manual carefully before using your product and keep it for future reference.







This User Manual will

- Help you use your machine in a fast and safe way.
- Read the User Manual before installing and starting your product.
- In particular, follow the instructions related to safety.
- Keep this User Manual within easy reach for future reference.
- Please read all additional documents supplied with your product.

Remember that this User Manual is also applicable for several other models.

Explanation of symbols

Throughout this User Manual the following symbols are used:

-  Important safety information. Warning for hazardous situations with regard to life and property.
-  Caution; Warning for supply voltage.
-  Caution; Warning for fire hazard.
-  Caution; Warning for hot surfaces.
-  Read the instructions.
-  Useful information. Important information or useful hints about usage.

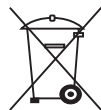

This appliance's packaging material is recyclable. Help recycle it and protect the environment by dropping it off in the municipal receptacles provided for this purpose. Your appliance also contains a great amount of recyclable material. It is marked with this label to indicate the used appliances that should not be mixed with other waste.

This way, the appliance recycling organised by your manufacturer will be done under the best possible conditions, in compliance with European Directive 2002/96/EC on Waste Electrical and Electronic Equipment. Contact your town hall or your retailer for the used appliance collection points closest to your home. We thank you doing your part to protect the environment.

1 Important safety information

This section includes safety information that will help protection from risks of personal injuries or materialistic damages. Failure to follow these instructions shall cause any warranty and reliability commitment to become void.

General safety

- Never place the machine on a carpet-covered floor, otherwise, lack of airflow beneath the machine may cause electrical parts to overheat. This will cause problems with your machine.
- If the power cable or mains plug is damaged, you must call Authorised Service Agent for repair.
- The product should not be plugged in during installation, maintenance and repair works. Such works should always be made by the technical service. Manufacturer shall not be held responsible for damages arising from processes carried out by unauthorised persons.
- Connect the product to a grounded outlet protected by a fuse of suitable capacity as stated in the technical specifications table.
- Operate your product at temperatures between +5°C and +35°C.
- Do not use electrical devices in the product.
- Do not connect the air exit of the product to the chimney holes which are used for the exhaust fumes of the devices operating with gas or other types of fuel.
- You must provide enough ventilation in order to prevent gases exiting from devices operating with other types of fuels including the naked flame from accumulating in the room due to the back fire effect.
- Always clean the lint filter before or after each loading.
- Never operate your dryer without the lint filter installed.
- Do not allow fibre, dust and dirt accumulation around the exhaust exit and at adjacent areas.
- Power cable plug must be within easy reach after installation.
- Do not use extension cords, multi-plugs or adaptors to connect the dryer to power supply in order to decrease the risk of electric shock.
- Do not make any changes on the plug supplied with the product. If it is not compatible with the socket, have a qualified electrician change the socket with a suitable one.
- Items cleaned or washed with gasoil/fuel oil, dry-laundry solvents and other combustible or explosive materials as well as the items that are contaminated or spotted with such materials should not be dried in the product since they emit flammable or explosive vapor.
- Do not dry items cleaned with industrial chemicals in the dryer.
- Do not dry unwashed items in the dryer.
- Items soiled with cooking oils, acetone, alcohol, fuel oil, kerosene, stain remover, turpentine, paraffin and paraffin removers must be washed in hot water with plenty of detergent before being dried in the dryer.
- Garments or pillows bolstered with rubber foam (latex foam), shower bonnets, water resistant textiles, materials with rubber reinforcement and rubber foam pads should not be dried in the dryer.
- Do not use fabric softeners and anti-static products unless they are recommended by the manufacturers of the fabric softener or the product.
- This product must be grounded. Grounding installation decreases the risk of electric shock by opening a path with low resistance for the electricity flow in case of a malfunction or failure. Power cable of this product is equipped with a conductor and a grounding plug that allows for grounding the product. This plug must be installed appropriately and inserted into a socket which is grounded in accordance with the local laws and regulations.
- Do not install the product behind a door with a lock, sliding door or a door that has a hinge against the hinge of the dryer.
- Do not install or leave this product in

places where it will be exposed to outdoor conditions.

- Do not tamper with the controls.
- Do not perform any repair or part replacing procedures on the product even if you know or have the ability to perform unless it is clearly suggested in the operating instructions or the published service manual.
- Inside and exhaust duct of the product must be cleaned by the qualified service personnel periodically.
- Wrong connection of grounding conductor of the product can cause electric shock. If you have any suspect about the grounding connection, have it checked by a qualified electrician, service representative or service personnel.
- Do not reach into the machine when the drum is spinning.
- Unplug the machine when it is not in use.
- Never wash down the appliance with water! There is the risk of electric shock! Always disconnect by unplugging from the mains before cleaning.
- Never touch the plug with wet hands. Never unplug by pulling on the cable, always pull out by grabbing the plug only. Do not operate the machine if the power cable or plug is damaged!
- Never attempt to repair the machine yourself, otherwise, you will be putting your life and others' lives in danger.
- For malfunctions that cannot be solved by following the information given in the safety instructions:
Turn off the machine, turn off and contact an authorised service agent.
- Do not stop the dryer before the drying cycle comes to an end unless you will remove all laundry from the dryer fast in order to lay them and dissipate the heat.
- Remove the door of the drying compartment before decommissioning or disposing of the product.
- The final step of the drying cycle (cool-down cycle) occurs without applying heat to ensure that the items are left at a temperature that will not damage them.
- Fabric softeners or similar products should

be used as specified by the fabric softener instructions.

- Underwear that contains metal reinforcements should not be placed in a dryer. Damage to the dryer can result if metal reinforcements come loose during drying.
 - Check all garments for forgotten lighters, coins, metal pieces, needles, etc. before loading.
- i** At times when your machine is not in use or after the laundry is taken out following the completion of drying process, keep the door of your machine closed.
- ⚠** Your machine is always energized as long as it is plugged in.

Intended use

- This product has been designed for domestic use. It should not be used for other purposes.
- Use the product only for drying laundry that are marked accordingly.
- Dry only those articles in your product that are stated in this manual.
- This product is not intended to be used by persons with physical, sensory or mental disorders or unlearned or inexperienced people (including children) unless they are attended by a person who will be responsible for their safety or who will instruct them accordingly for use of the product.

Children's safety

- Electrical appliances are dangerous for the children. Keep children away from the machine when it is operating. Do not let them tamper with the machine.
- Packaging materials are dangerous to children. Keep the packaging materials out of reach of children or dispose them by classifying according to waste directives.
- Do not allow children sit/climb on or enter in the product.
- Children should be supervised to ensure that they do not play with the product.
- Close the loading door when you leave the area where the product is located.

2 Installation

Refer to the nearest Authorised Service Agent for installation of your product.

- ❗ Preparation of location and electrical installation for the product is under customer's responsibility.
- ⚠ Installation and electrical connections must be carried out by a qualified personnel.
- ⚠ Prior to installation, visually check if the product has any defects on it. If so, do not have it installed. Damaged products will cause risks for your safety.

Appropriate installation location

- Install the product in an environment which has no risk of freezing and is in a stable and level position.
- Operate your product in a well ventilated, dust-free environment.
- Do not block the air ducts in front of and under the product with materials such as long pile rugs and wooden bands.
- Do not place your product on a long pile rug or on similar surfaces.
- Do not install the product behind a door with a lock, sliding door or a hinged door which can strike the product.
- Once the product is installed, it should stay at the same place where its connections have been made. When installing the product, make sure that the rear wall of it does not touch anywhere (tap, socket, etc.) and also pay attention to install the product at a place where it will stay permanently.
- ⚠ Do not place the product on top of the power cable.
- Keep at least 1.5 cm distance to walls of other furniture.

Removing the transportation safety assembly

- ⚠ Remove the transportation safety assembly before using the product for the first time.
- 1. Open the loading door.
- 2. There is a nylon bag inside the drum that contains a piece of styrofoam. Hold it from its section marked with XX.
- 3. Pull the nylon towards yourself and remove the transportation safety assembly.

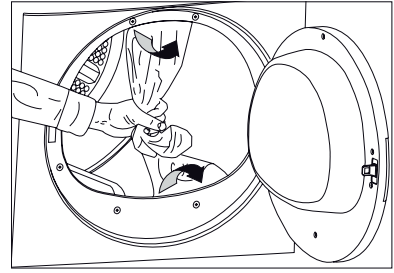

- ⚠ Make sure that you have removed the transportation safety assembly (nylon+styrofoam pieces) before using the product for the first time. Do not leave any items inside the drum.

Under counter installation

- A special part (Part no. 297 360 0100) replacing the top trim must be provided and installed by the Authorised Service Agent in order to use the machine under a counter or in a cupboard. It should never be operated without the top trim.
- Leave at least 3 cm of space between the side and rear walls of the product and the walls of the counter/cupboard when installing your product under a counter or in a cupboard.

Mounting over a washing machine

- A fitting device should be used between the two machines when installing above a washing machine. The bracket (Part no. 297 720 0200 white/297 720 0500 grey) must be installed by the Authorised Service Agent.
- Place the product on a firm floor. If it will be placed on top of a washing machine, the approximate weight of both machines may reach 180 kg when they are full. Therefore, the floor must be capable of carrying the load on it!

Connection to water drain;

In products equipped with a condenser unit the water accumulated during the drying cycle is collected in the water tank. You should drain the accumulated water after each drying cycle. You can directly send the accumulated water out through the water drain hose supplied with the machine instead of periodically draining the

water collected in the water tank.
Connecting the water drain hose;

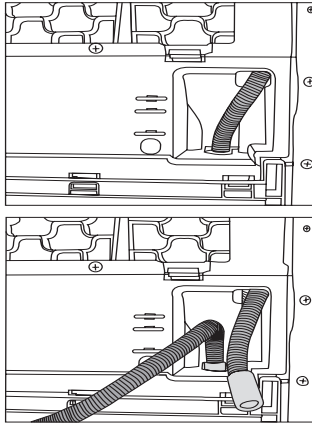

1. Remove the hose on the machine by pulling it out from its end. Do not use any tools to take out the hose.
2. Connect the special drain hose supplied with the machine to the pipe fitting.
3. The other end of the drain hose can be directly connected to the wastewater drain or to the washbasin. The fitting must always be secured in all types of connections. Your house may be flooded if the hose gets out of its housing during water discharge.

Important:

- The hose should be attached to a height of maximum 80 cm.
- You must be careful not to pinch or bend the hose.
- The end of the hose should not be bent, it should not be stepped on and it must not be folded between the drain and the machine.

Adjusting the feet

In order to ensure that your machine operates more silently and vibration-free, it must stand level and balanced on its feet. Balance the machine by adjusting the feet.

Rotate the feet to adjust until the machine stands level and firmly.

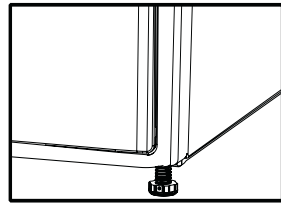

! Never unscrew the adjustable feet from their housings.

Electrical connection

Connect the machine to a grounded outlet protected by a fuse of suitable capacity as stated in the technical specifications table. Our company shall not be liable for any damages that will arise when the machine is used on a circuit without grounding.

- Connection must comply with national regulations.
- If the current value of the fuse or breaker in the house is less than 16 Amps, have a qualified electrician install a 16 Amp fuse.
- Power cable plug must be within easy reach after installation.
- The voltage and allowed fuse or breaker protection are specified in the “Technical Specifications” section.
- The specified voltage must be equal to your mains voltage.
- Do not make connections via extension cables or multi-plugs.
- The main fuse and switches must have a contact distance of minimum 3 mm.

⚠ Damaged power cable must only be replaced by a qualified electrician.

⚠ If the product is faulty, it must not be operated unless it is repaired! There is the risk of electric shock!

First use

- To have the product ready for operation before calling the authorised service agent, make sure that its location and power supply installations are appropriate. If they are not, call a qualified electrician to have any necessary arrangements carried out.
- Make sure that the power connections of the product are in accordance with the instructions given in relevant chapters of this manual.

Disposing of packaging material

Packaging materials are dangerous to children. Keep packaging materials in a safe place out of reach of children. Packaging materials of your product are manufactured from recyclable materials. Sort and dispose of them in accordance with recycled waste instructions. Do not dispose of them with normal domestic waste.

Transportation of the machine

1. Unplug the machine from the mains.
2. Remove the water drain (if any) and chimney connections.
3. Drain water remained in the machine completely before transportation.

Disposing of the old machine

Dispose of your old machine in an environmentally friendly manner. Refer to your local dealer or solid waste collection centre in your area to learn how to dispose of your machine. Before disposing of your old machine, cut off the power cable plug and make the loading door lock unusable to avoid dangerous conditions to children.

Technical specification

EN

Height (adjustable)	84,6 cm
Width	59,5 cm
Depth	53 cm
Capacity (max.)	7 kg
Weight (net)	36 kg
Voltage	See type label
Rated power input	
Model code	

Type label is located behind the loading door.

3 Initial preparations for drying

Things to be done for energy saving:

- Make sure that you operate the product at its full capacity but pay attention to not exceeding it.
- Spin your laundry at the highest speed possible when washing them. Thus, the drying time is shortened and energy consumption is decreased.
- Pay attention to dry same types of laundry together.
- Follow the instructions in the user manual for programme selection.
- Make sure that sufficient clearance is provided at the front and rear side of the dryer for air circulation. Do not block the grill at the front side of the product.
- Do not open the door of the machine during drying unless necessary. If you must certainly open the door, pay attention not to keep it open for a long time.
- Do not add new (wet) laundry during drying.
- Lint and fibres released from the laundry to the air during the drying cycle are collected in the “Lint Filter”. Make sure that you clean the filters before or after each drying.
- In models with condenser, make sure that you clean the condenser regularly at least once every month or after every 30 drying cycles.
- In vented models, follow the chimney connection rules in the user manual and pay attention to the chimney cleaning.
- Ventilate the room, where the dryer is located, well during drying.

Laundry suitable for drying in the machine

- i** Always follow the suggestions on the laundry labels. Dry only the laundry having a label stating that they are suitable for drying in a dryer and make sure that you select the appropriate programme.

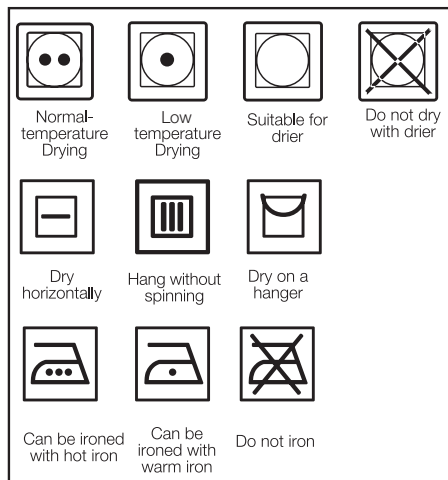

Laundry unsuitable for drying in the machine

- Laundry items with metal attachments such as belt buckles and metal buttons can damage your dryer.
- Do not dry items such as woollens, silk garments and nylon stockings, delicate embroidered fabrics, laundry with metal accessories and items such as sleeping bags in the dryer.
- Laundry made of delicate and valuable fabrics as well as lace curtains can be creased. Do not dry them in the dryer!
- Do not dry items made of hermetic fibres such as pillows and quilts in the dryer.
- Laundry made of foam or rubber will be deformed.
- Do not dry laundry containing rubber in the dryer.
- Do not dry laundry exposed to petroleum, oil, combustible or explosive agents in the dryer even if they are washed beforehand.
- Overly wet laundry or laundry with dripping water must not be put into the dryer.
- Items cleaned or washed with gasoil/fuel oil, dry-laundry solvents and other combustible or explosive materials as well as the items that are contaminated or spotted with such materials should not be dried in the product since they emit flammable or explosive

vapor.

- Do not dry items cleaned with industrial chemicals in the dryer.
- Do not dry your unwashed laundry in the dryer.
- Items soiled with cooking oils, acetone, alcohol, fuel oil, kerosene, stain remover, turpentine, paraffin and paraffin removers must be washed in hot water with plenty of detergent before being dried in the dryer.
- Garments or pillows bolstered with rubber foam (latex foam), shower bonnets, water resistant textiles, materials with rubber reinforcement and rubber foam pads should not be dried in the dryer.
- Do not use fabric softeners and anti-static products unless they are recommended by the manufacturers of the fabric softener or the product.
- Do not dry the underwear reinforced with metal parts in the dryer. If these metal reinforcements loosen and break during drying, they will damage your dryer.

Preparing laundry for drying

- Check all laundry items before loading them into the product to make sure that there are no lighters, coins, metal items, needles and etc. in their pockets or on any part of them.
- Fabric softeners and similar products must be used in accordance with the instructions of the manufacturer of the relevant products.
- All laundry must be spun at the highest spin speed that your washing machine allows for the laundry type.
- Laundry may be tangled after washing. Separate your laundry before placing them into your dryer.
- Sort your laundry according to their types and thicknesses. Dry the same type of laundry together. E.g.: fine kitchen towels and table cloths dry faster than the thick bath towels.

Correct load capacity

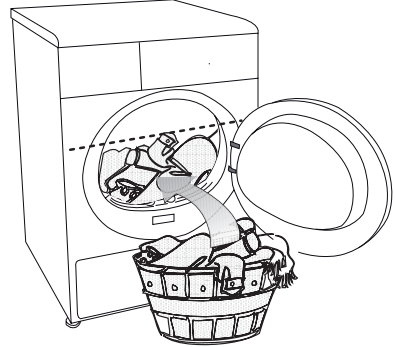

- ⚠ Consider the information in the "Programme Selection Table". Always start the programme in accordance with the maximum load capacity.
- ⚠ Adding laundry to the machine more than the level shown in the figure is not recommended. Drying performance will degrade when the machine is overloaded. Furthermore, your dryer and your laundry can be damaged.
- ⚠ Place your laundry into the drum loosely so that they will not get tangled.
- ⚠ Large pieces (E.g.: bed sheets, quilt covers, large tablecloths) may bunch-up. Stop the dryer 1-2 times during drying process to separate bunched-up laundry.

Following weights are given as examples.

Home articles	Approximate weights (g)
Cotton quit covers (double)	1500
Cotton quit covers (single)	1000
Bed sheets (double)	500
Bed sheets (single)	350
Large tablecloths	700
Small tablecloths	250
Tea napkins	100
Bath towels	700
Hand towels	350
Garments	Approximate weights (g)
Blouses	150
Cotton shirts	300
Shirts	200
Cotton dresses	500
Dresses	350
Jeans	700
Handkerchiefs (10 pieces)	100
T-Shirts	125

Loading the laundry

- Open the loading door.
- Place laundry items loosely into the dryer.
- Push the loading door to close. Ensure that no items are caught in the door.

4 Selecting a Programme and Operating Your Machine

Control panel

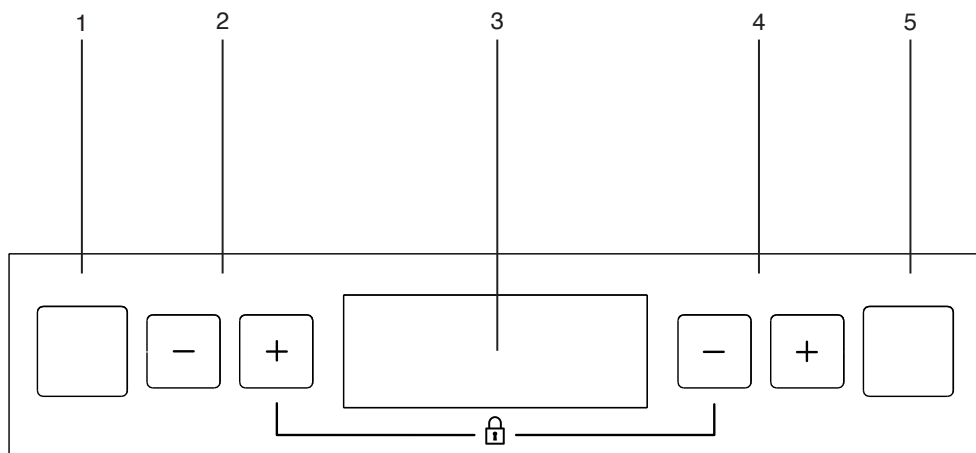

1. On/Off button
2. Programme selection button
3. Display
4. End time setting button
5. Start/Pause/Cancel button



- ▶|| Start and pause symbol
- 🚰 Water tank full warning symbol
- 🧼 Filter cleaning warning symbol
- 🕒 Symbol for specifying the end time (Time Delay)

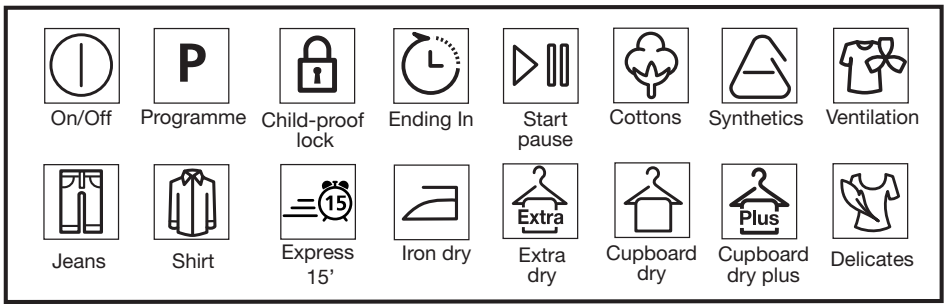

Preparing the machine

1. Plug in your machine.
 2. Place the laundry in the machine.
 3. Press the On/Off button for 1 second.
- ⓘ** Pressing the “On/Off” button does not necessarily mean the programme has started. Press “Start/Pause/Cancel” button to allow the machine start the programme.

Programme selection

Decide the appropriate programme from the table below which includes drying levels. Select the desired programme with the Programme Selection button.

Extra dry	Drying at high temperature only for cotton laundry. Thick and multi layered laundry (E.g.: towels, linens, jeans) are dried in a way that they do not require ironing before placing in the wardrobe.
Cupboard dry	Normal laundry (E.g.: tablecloths, underwear) are dried in a way that they do not require ironing before placing in the wardrobe.

Cupboard dry Plus	Normal laundry (E.g.: tablecloths, underwear) are dried in a way that they do not require ironing before placing in the wardrobe. However, they are dried more when compared to the Wardrobe Dry option.
Iron dry	Normal laundry (E.g., Shirts, dresses) are dried ready to be ironed.

ⓘ For further programme details, see, “Programme Selection Table”

•Main programmes

Depending on the type of laundry, the following main programmes are available:

• Cottons

You can dry your durable laundry with this programme. Dries at high temperature. It is recommended to use for your cotton items (such as bed sheets, quilt cover, underclothing, etc.).

• Synthetics

You can dry your less durable laundry with this programme. It dries at a lower temperature compared to the cottons programme. It is recommended for your synthetic laundry (such as shirts, blouses, synthetic/cotton blended laundry, etc.).

ⓘ Do not dry curtains and lace in your machine.

•Anti-creasing

A 2-hour anti creasing programme to prevent

laundry from creasing will be activated if you do not take the laundry out after the programme is over. This programme rotates the laundry in 10-minute intervals to prevent creasing.

•Special programmes

For special cases, there are also extra programmes available:

i Additional programmes may differ according to the model of your machine.

•Express 15'

Use this function to make 2 shirts ready for iron in 15 minutes.

i To obtain better results from your dryer, your laundry must be washed at suitable programmes and spun at the recommended spin speeds in the washing machine.

• Shirts

This programme dries the shirts more sensitively and creases them less and thus, helps to iron them more easily.

i There may be a little humidity on your shirts at the end of the programme. We recommend you not to leave the shirts in the dryer.

• Jeans

You can use this programme to dry your jeans that you have spun at high speeds in your washing machine.

i Review the relevant section in the programme table.

• Delicates

You can dry at a lower temperature your very delicate laundry (silk blouses, fine underwear, etc.) that are suitable for drying or laundry which is advised to be hand-washed.

i To obtain better results from your dryer, your laundry must be washed at suitable programmes and spun at the recommended spin speeds in the washing machine.

•Refresh





Only ventilation is performed for 10 minutes without blowing hot air. You can air your clothes that have been kept at closed environments for a long time and deodourise unpleasant odours thanks to this programme.

•Timer programmes

You can select one of the 10 min., 20 min., 40 min. and 60 min. timer programmes to achieve the desired final drying level at low temperatures. Programme dries at the selected time regardless of the drying temperature.

Programme selection and consumption table

EN

Programs		Capacity (kg)	Spin speed in washing machine (rpm)	Approximate amount of remaining humidity	Drying time (minutes)
Cottons / Coloreds					
	Cupboard dry	7	1000	% 60	116
	Cupboard dry plus	7	1000	% 60	120
	Iron dry	7	1000	% 60	90
Express 15'		0.5	1200	% 50	15
Shirt		1.5	1200	% 50	40
Jeans		4	1200	% 50	80
Delicates		1.75	600	% 40	40
Synthetics					
	Cupboard dry	3.5	800	% 40	45
Energy consumption values					
Programs		Capacity (kg)	Spin speed in washing machine (rpm)	Approximate amount of remaining humidity	Energy consumption value kWh
Cottons cupboard dry*		7	1000	% 60	4.17
Cottons iron dry		7	1000	% 60	3.25
Synthetics cupboard dry		3.5	800	% 40	1.42

* : Energy Label standard programme (EN 61121:2012)

All values given in the table have been fixed according to EN 61121:2012 Standard. These values may deviate from the table according to the laundry type, laundry spin speed, environmental conditions and voltage fluctuations.

Auxiliary function Cancel audio warning

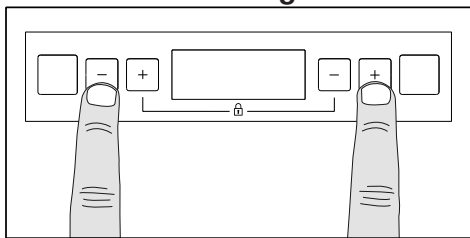

Your dryer will give an audio warning when the programme comes to an end or each time you press the buttons. If you want to disable the audio warning, press the Programme "-" and End Time "+" buttons simultaneously for 3 seconds. "off-bzr-off" appears on the display. Machine does not give an audio warning at the end of the programme or when a button is pressed. You can enable the audio warning by pressing the same buttons simultaneously again for 3 seconds. If you do so, "on-bzr-on" appears on the display and audio warning is enabled.

I You can select this function either before or after the programme starts.

Warning indicators

I Warning indicators may differ according to the model of your machine.

Lint filter cleaning

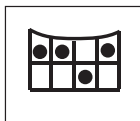

A warning light will turn on to remind filter cleaning after the programme finishes.

I If the filter cleaning warning lights up continuously, please refer to, "Suggested solutions for problems".

Water tank



A warning symbol will turn on at the end of the programme or when the tank is full with water. The machine stops operating when this warning symbol lights up while a programme

is running. To restart the machine, please drain the water in the water tank. Press "Start/Pause" button to start the program after you have emptied the water tank. The warning symbol turns off and the programme resumes operating.

Specifying the end time (Ending In)



With the "Time delay" function you can delay the ending time of the programme up to 24 hours.

1. Open the loading door and put the laundry in.
2. Once the programme is selected, set the end time with end time "+", "-" buttons. End time symbol flashes.

Press "Start/Pause" button to start the time delay function. Delay time appears on the display and End Time symbol and Start/Pause symbol illuminates. The time on the display is the total of normal drying time and delay time.

Changing the delay time

If you want to change the time during the countdown:

1. Press Start/Pause button. End Time symbol illuminates and Start/Pause symbol flashes.
2. Press End Time "+", "-" buttons to set the new end time. End Time symbol and Start/Pause symbol flash while making the new settings.
3. Press Start/Pause button to complete setting the new end time. End Time symbol and Start/Pause symbol flash.

I When setting the end time again, End Time symbol turns off and Start/Pause symbol flashes once the actual programme duration appears on the display. Programme starts immediately without any delay if you press Start/Pause button.

Canceling the time delay

If you want to cancel the time delay countdown and start the programme immediately:

1. Press "Start/Pause" button for 3 seconds to cancel the programme.

2. Then, press "Start/Pause" button to select the desired programme.

Changing the programme after it has started

You can use this feature to dry your clothes under higher or lower temperatures after your dryer has started.

For example;

1. Press and hold the "Start/Pause/Cancel" button for about 3 seconds to "Cancel" the programme in order to select "Extra Dry" programme instead of "Iron Dry" programme.
 2. Select the programme with the Programme Selection button.
 3. Press "Start/Pause/Cancel" button to start the programme.
- i** Child-proof lock of the machine should not be active in order to perform this operation. If the child-proof lock is active, deactivate it before performing these operations.

Adding/removing laundry in standby mode

In order to add or remove laundry after the programme starts:

1. Press the "Start/Pause/Cancel" button to switch the dryer to "Pause" mode. Drying process will stop.
2. Open the door at "Pause" position and close it again after adding or taking out laundry.
3. Press "Start/Pause/Cancel" button to start the programme.

i Any laundry added after the drying process has started may cause the dried clothes in the machine intermingle with wet clothes and the result will be wet laundry after the drying process is over.

i Laundry may be added or taken out as much as desired during a drying process, but as this process will interrupt drying continuously, it will extend the programme duration and increase energy consumption. Therefore, it is recommended to add laundry before the drying programme has started.

Child-proof lock

There is a child-proof lock to prevent any programme interruption due to the pressing of button while the programme is running. The

loading door and all buttons except the "On/Off" button on the control panel are deactivated when the child-proof lock is active.

In order to activate the childproof lock, press End Time "-" and Programme "+" buttons simultaneously for 3 seconds. "CL3-CL2-CL1" and "on-CL-on" appears on the display and the function is activated.

To start a new programme after the programme is over or to interrupt the programme, the child-proof lock should be deactivated. Press the same buttons for 3 sec. again to deactivate the child-proof lock. "CL3-CL2-CL1" and "oFF-CL-oFF" appears on the display and the function is deactivated.

i Child-proof lock is deactivated when the machine is restarted by pressing the On/Off button.

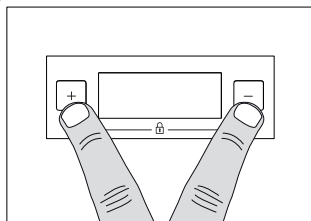

i Press the relevant buttons for 3 seconds to activate the child-proof lock. A long beep will be heard and the child-proof lock will be activated. A double beep will be heard if you press any button when the child-proof lock is active. Press the buttons for 3 seconds to deactivate the child-proof lock. Single beep will be heard and child-proof lock will be deactivated.

Ending the programme through canceling

In order to cancel the selected program; press "Start/Pause/Cancel" button for about 3 seconds.

⚠ As the inside of the machine will be excessively hot when you cancel the programme while the machine is running, activate the ventilation programme to cool it down.

End of programme

"End" appears on the display and "Filter cleaning" and "Water tank" warning lights turn on when the programme is over. The door can be opened and the machine becomes ready for a second cycle.

Press "On/Off" button to turn off the dryer.

- ❶ Final step of the drying cycle (cooling step) is performed without heat application in order to keep the items at a temperature that would not harm them.
- ❷ A 2-hour anti creasing programme to prevent laundry from creasing will be activated if you do not take the laundry out after the programme has come to an end.
- ❸ If you will not take the laundry out immediately, do not stop the dryer before the drying process is complete.
- ❹ Clean the filter after each drying (please see, Lint filter cleaning)
- ❺ Drain the water tank after each drying (please see, Water tank)

5 Maintenance and cleaning

Filter Cartridge / Door Inner Surface

Lint and fibres released from the laundry to the air during the drying cycle are collected in the "Filter Cartridge".

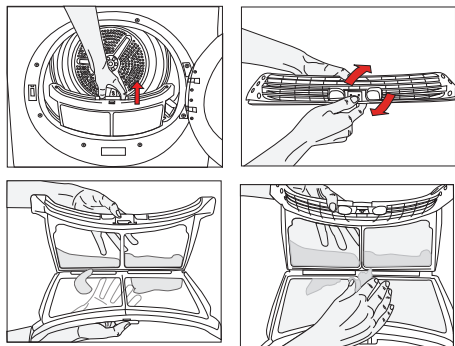

- i** Such fibre and lint are generally formed during wearing and washing.
- i** Always clean the filter and the inner surfaces of the cover after each drying process.
- i** You can clean the filter and filter area by vacuum cleaner.

To clean the filter:

1. Open the loading door.
2. Remove the cover filter by pulling it up and open the filter.
3. Clean lint, fibre, and cotton raveling by hand or with a soft piece of cloth.
4. Close the filter and place it back into its seat.

- i** Clogging may arise on the filter surface after using your machine for some time; if this occurs, wash the filter with water and dry it before using again.

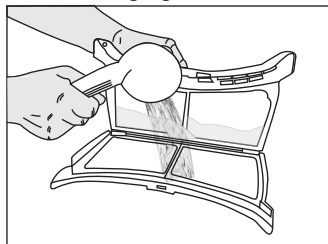

- i** Clean the entire inner surface of the cover and door gasket.

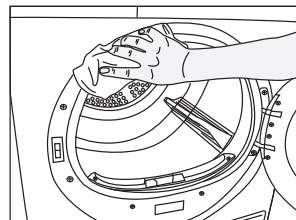
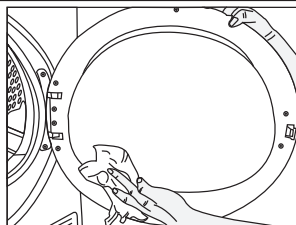

Sensor

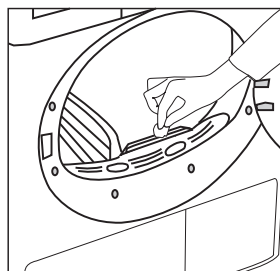

There are humidity sensors in your dryer that detect whether the laundry is dry or not.

To clean the sensor:

1. Open the loading door of the dryer.
2. Allow the machine to cool down if drying has been carried out.
3. Wipe the metal sensors with a soft cloth, dampened with vinegar and dry them.

- i** Clean metal sensors 4 times a year.
- ⚠** Never use solvents, cleaning agents or similar substances when cleaning since these materials can cause fire and explosion!

Water tank;

The moisture in the damp laundry is taken from the laundry and condensed. Drain the water tank after each drying cycle or during drying when "Water tank" warning light turns on.

⚠ Condensed water is not drinkable!

⚠ Never take out the water tank when the programme is running!

If you forget to drain the water tank, your dryer will stop during the following drying cycles when the water tank is full and the "Water tank" warning light will turn on. If this is the case, press the "Start/Pause/Cancel" button to resume the drying cycle after draining the water tank.

*To drain the water tank:

1-Pull the drawer and remove the water tank carefully.

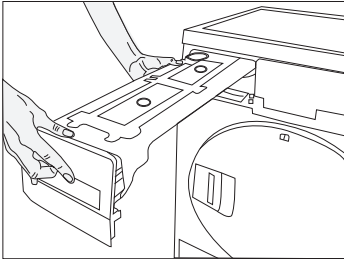

2-Drain the water in the tank

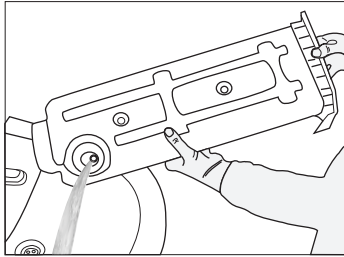

3-If there is lint accumulation in the funnel of the water tank, clean it under running water.

4-Place the water tank into its seat.

For the condenser;

Hot and humid air in the condenser is cooled with the cold air from the room. Thus, the humid air circulating in your dryer is condensed and then pumped into the tank.

i Clean the condenser after every 30 drying cycles or once a month.

To clean the condenser:

1. If a drying process has been carried out, open the door of the machine and wait until it cools down.

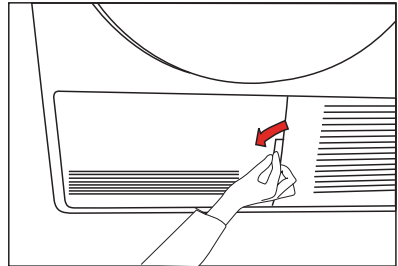

2. Unlock the 2 condenser locks after opening the kick plate.

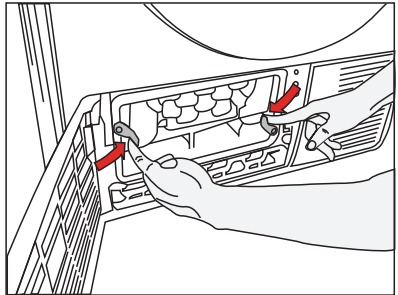

3. Pull out the condenser.

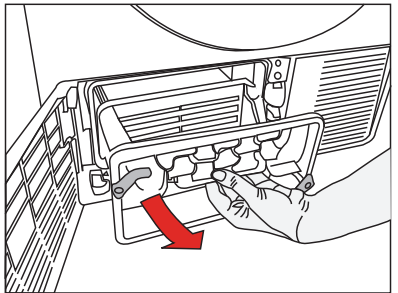

4. Clean the condenser by applying pressurized water with a shower armature and wait until the water drains.

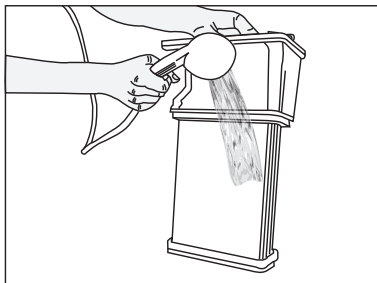

5. Place the condenser in its housing. Fasten the 2 locks and make sure that they are seated securely.

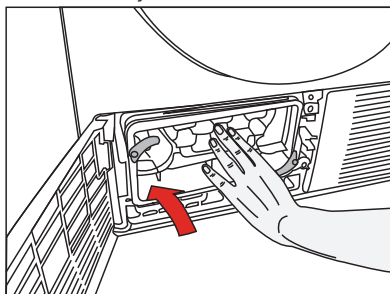

6. Close the kick plate cover.

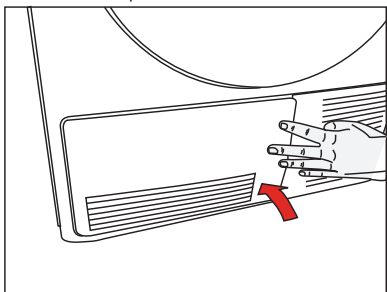

6 Suggested solutions for problems

Drying process takes too much time
<ul style="list-style-type: none">• Meshes of the lint filter may be clogged. Wash the lint filter with warm water.
Laundry comes out wet at the end of drying.
<ul style="list-style-type: none">• Meshes of the lint filter may be clogged. Wash the lint filter with warm water.• Excessive laundry might have been loaded in. Do not load the dryer in excess.
Dryer does not switch on or the programme does not start. Dryer does not start when it is set.
<ul style="list-style-type: none">• It might have not been plugged in. Make sure that the machine is plugged in.• The loading door may be ajar. Make sure that the loading door is properly closed.• Programme might have not been set or the "Start/Pause/Cancel" button might have not been pressed. Make sure that the programme has been set and it is not in "Pause" mode.• "Childproof lock" might have been activated. Deactivate the Childproof Lock.
Programme is interrupted without any cause.
<ul style="list-style-type: none">• The loading door may be ajar. Make sure that the loading door is properly closed.• Electricity may be cut off. Press "Start/Pause/Cancel" button to start the programme.
Laundry has shrunk, become felted or deteriorated.
<ul style="list-style-type: none">• A programme suitable for the laundry type might have not been used. Dry only the laundry which is suitable for drying in dryer after checking the labels on your clothes.• Select a programme with suitable low temperature for the laundry type to dry your clothes.
Drum lightning does not come on. (For models with lamp)
<ul style="list-style-type: none">• Make sure that the dryer is switched on.• Bulb may have blown. Call the authorised service agent to replace the bulb.
"Filter cleaning" symbol is on.
<ul style="list-style-type: none">• Lint filter might have not been cleaned. Clean the filter cassette.
"Water leaks from the door"
<ul style="list-style-type: none">• Clean the entire inner surface of the door and door gasket.
"Door opens spontaneously."
<ul style="list-style-type: none">• Push it until you hear that it is closed.
For products with a condenser:
"Water tank" warning symbol is on.
<ul style="list-style-type: none">• Water tank may be full. Drain the water in the tank.

⚠ Call an authorised service agent if the problem persists.

Моля първо да прочетете това ръководство!

Уважаеми клиенти,

Бихме искали закупеният от вас уред, произведен по най-модерни технологии и преми-нал през стриктни процедури по качествен контрол, да ви осигури най-добри резултати. Затова ви молим да прочетете внимателно това ръководство преди да използвате про-дукта, като го запазите и за справка в бъдеще. В случай, че предадете уреда за ползва-не от други лица, то им предайте и ръководството за употреба заедно с него.

Ръководството за употреба ще ви помогне да използвате продукта по бърз и безопасен начин.







- Прочетете ръководството за употреба преди да инсталирате и влючите продукта.
- Винаги спазвайте инструкциите за безопасност.
- Пазете ръководството за употреба на удобно място за справка в бъдеще.
- Прочетете също и останалата документация, предоставена с уреда.

Помнете, че това ръководство за употреба се отнася за няколко други модела.

Разликите между моделите са посочени в ръководството.

Легенда на символите

В ръководството са използвани следните символи:

-  Прочетете указанията.
-  Важна информация или полезен съвет за употреба.
-  Предупреждение за рискови ситуации с опасност за живота и имуществото.
-  Опасност от токов удар.
-  Опасност от пожар.
-  Предупреждение за гореща повърхност.



Този продукт носи символа за разделно събиране на отпадъчно електрическо и електронно оборудване (WEEE). Това означава, че при рециклиране или разглобяване продуктът трябва да се третира съобразно Директива 2002/96/ЕС с цел минимални последствия за околната среда. За повече информация се свържете с местните или регионалните власти.

Електронните продукти, които не са включени в разделното събиране на отпадъци, са потенциално опасни за околната среда и здравето поради наличието на опасни вещества.

1 Важна информация за безопасността

Този раздел включва информация за безопасността, за предпазване от рискове от телесна повреда или материални щети. Неспазването на тези указания прави гаранцията и отговорността на производителя невалидни.

Обща безопасност

- Никога не поставяйте уреда върху под, покрит с мокет, в противен случай липсата на въздушен поток под уреда може да доведе до прегряване на електрическите части. Това ще предизвика проблеми с вашия уред.
- Ако охранващият кабел или щепсел са повредени, се свържете с оторизирания сервис за ремонт.
- Уредът не трябва да е включен в охранването по време на монтажа, поддръжката и поправки. Такива дейности винаги трябва да се извършват в технически сервис. Производителят не носи отговорност за повреди, причинени от дейностите на неоторизирани лица.
- Свържете уреда към заземен контакт, защитен с предпазител, на подходящо напрежение, посочено в таблицата със спецификации.
- Работете с уреда при температури между +5°C и +35°C.
- Не поставяйте електрически устройства в уреда.
- Не свързвайте въздушните отводи на уреда с комини, които се използват за отдушник на устройства, работещи с газ или други типове гориво.
- Трябва да осигурите достатъчна вентилация за да предотвратите навлизането в стаята на газовете, излизации от устройствата, работещи с други видове горива.
- Винаги почиствайте филтъра за влакънца преди или след всяко зареждане.
- Никога не използвайте сушилната без филтъра за влакънца.
- Не позволявайте влакна, прах и мръсотия да се натрупват около изхода на вентилатора и прилежащите райони.
- Щепселът на охранващия кабел трябва да е леснодостъпен след монтажа.
- За да намалите риска от токов удар не използвайте външни кабели, разклонители или адаптори за да включите сушилната към охранването.
- Не правете никакви промени по кабела, предоставен с уреда. Ако не е съвместим с контакта, подмяната на контакта трябва да се извърши пот квалифициран електротехник.
- Части, почиствени или измити с газеол/гориво, химически препарати и други запалими или взривни материали, както и части замърсени или с пръски от такива материали не трябва да се подсушават в уреда, тъй като те отделят запалими и експлозивни пари.
- В сушилната не поставяйте предмети, почиствени с индустриални химикали.
- Не сушете непрани дрехи в сушилната.
- Дрехи, замърсени с готварска мазнина, ацетон, алкохол, горива, керосин, препарат за премахване на петна, терпентин, парафин и парафинови препарати трябва да се изпират в топла вода с повече количество перилен препарат преди да се поставят в сушилната.
- Облекла или възглавници с гумена пяна (латексова пяна), шапки за къпане, водоустойчиви дрехи, платове с гумена подплата и гумени подплънки не трябва да се сушат в уреда.
- Не използвайте омекотители за тъкани или антистатичи, освен ако не са препоръчани от производителите им.
- Уредът трябва да бъде заземен. Заземената инсталация намалява риска от токов удар, като намалява електрическия поток към уреда в случай на повреда или дефект. Охранващият кабел на уреда е снабден с електрически проводник и заземен щепсел, които позволяват заземяването на уреда. Този щепсел трябва да бъде монтиран правилно и да се постави в заземяния контакт в съответствие с местните закони и разпоредби.
- Уредът да не се инсталира зад врата с катинар, плъзгаща се врата или врата, чийто панти са срещу пантите на сушилната.

- Не монтирайте или оставяйте уреда на места, където ще бъде изложен на атмосферното влияние.
- Не си играйте с копчетата за управление на уреда.
- Не извършвайте никакви поправки или подмени по частите на уреда дори ако можете да ги извършите, освен ако не е ясно предложено в инструкциите за употреба или сервизното ръководство.
- Вътрешната и външната част на изпускателната тръба трябва да се почистват периодично от квалифициран служител.
- Погрешното свързване на заземяния електрически проводник може да предизвика токов удар. Ако имате каквито и да е съмнения относно заземяната свръзка, извикайте квалифициран електротехник, сервизен представител или сервизен персонал.
- Не пъхайте ръце в уреда ако барабанът се върти.
- Извадете щепсела от контакта когато не ползвате машината.
- Никога не мийте уреда с маркуч за вода! Съществува риск от електрически удар! Винаги изключвайте от контакта преди почистване.
- Никога не пипайте щепсела с мокри ръце. Никога не изваждайте щепсела като дърпате за кабела, винаги хващайте за щепсела. Не използвайте уреда ако захранващият кабел или щепсел са повредени!
- Никога не опитвайте сами да поправяте уреда, в противен случай ще застрашите както своя, така и живота на тези около вас.
- За дефекти, които не могат да се решат чрез информацията, дадена в инструкциите за безопасност: Изключете машината и се свържете с представител на авторизирания сервиз.
- Не спирайте сушилната преди цикълът на изсушаване да е приключил, освен ако не искате бързо да извадите цялото пране и да оставите топлината да се разпръсне.
- Отстранете вратата на сушилното отделение преди да изведете от експлоатация или да изхвърлите уреда.
- Последният етап от цикъла на сушене

(цикълът на охлаждане) протича без прилагане на топлина за да може дрехите да останат на температура, която няма да ги повреди.

- Омекотители за тъкани и други подобни продукти, трябва да се ползват съгласно указанията върху тях.
- Бельо с метални закопчалки не трябва да се поставя в сушилната. Сушилната може да се повреди ако те се разкопчат по време на сушенето.
- Проверете всички джобове за забравени запалки, монети, игли, и др. преди да ги пуснете в машината.

i Когато машината не се използва или прането се извади след завършване на сушилния процес, дръжте вратата на машината отворена.

⚠ Машината ви винаги е захранена ако е включена в контакта.

Желателна употреба

- Този уред е предназначен за домашна употреба. Не трябва да се използва за други цели.
- Използвайте уреда за сушене на дрехи, които са маркирани по съответния начин.
- В уреда сушете само артикулите, отбелязани в това ръководство.
- Този продукт не е предназначен да се използва от лица с физически, сензорни и умствени увреждания или без достатъчно знания или неопитни хора (включително деца), освен ако те не са наблюдавани от лице, което ще отговаря за тяхната безопасност и което ще ги инструктира за ползването на продукта.

Безопасност за децата

- Електроуредите са опасни за децата. Дръжте децата далеч от машината когато тя работи. Не им позволявайте да си играят с нея.
- Електроуредите са опасни за децата. Дръжте опаковъчните материали далеч от деца или ги изхвърлете в съответствие с изискванията за разделно изхвърляне на отпадъци.
- Не позволявайте да седат/да се качват върху уреда или да влизат в него.
- Не оставяйте децата без наблюдение за да сте сигурни, че не си играят с уреда.
- Затваряйте вратата когато не се намирате в близост до уреда.

2 Инсталация

За монтажа на уреда се обърнете към най-близкия оторизиран сервизен агент.

ⓘ Подготвянето на мястото и електрическата инсталация на уреда е отговорност на клиента.

⚠ Инсталацията и електрическите връзки, трябва да се извършват от квалифицирани лица.

⚠ Преди инсталацията, погледнете дали уредът няма някакъв дефект по него. Ако е така, не го монтирайте. Повредените електроуреди носят риск за вашата безопасност.

Подходящо място за инсталиране

- Инсталирайте продукта на място, където няма опасност от замръзване, в стабилно и равно положение.
- Ползвайте продукта в добре проветрено помещение без прах.
- Не затискайте въздушните канали отпред и отдолу на уреда с материали от рода на черки или дървени дъски.
- Не поставяйте продукта върху черга или подобна повърхност.
- Уредът да не се монтира зад врата с катинар, плъзгащи врати или врати с панти, които могат да го ударят.
- След като уреда е монтиран, трябва да стои на същото място където е направено електрическото свързване. При инсталирането на уреда се уверете, че задната му част не се допира никъде (кран, контакт и т.н.), а също така и да бъде монтиран на място, където ще остане за постоянно.

⚠ Не поставяйте уреда върху електрическия кабел.

- Оставете поне 1.5 см дистанция до стената или другата мебелировка.

Отстраняване на обезопасителните приставки за транспортиране

⚠ Отстранете обезопасителните приставки за транспортиране преди да използвате уреда за първи път.

1. Отворете вратата.
2. В барабана има наилонова торбичка, в която е поставено парче стереопор. Хванете я откъм участъка, означен с ХХ.
3. Издърпайте найлона към себе си и

изведете обезопасителната приставка за транспортиране.

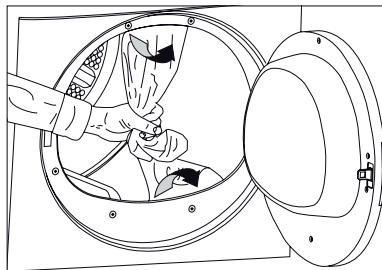

⚠ Уверете се, че сте отстранили обезопасителните приставки за транспортиране (найлон + стереопор) преди да използвате уреда за първи път. В барабана не бива да остава нищо.

Монтиране под тезгях

- Специална част (Част No. 295 9700 100) която да замени горната плоскост трябва да бъде предоставена и инсталирана от оторизирания сервиз за да може да ползвате машината под рафт или в шкаф. Никога не бива да бъде ползвана без горната плоскост.
- Оставете поне 3 см разстояние между страничните и задна повърхност на уреда и тезгяха/шкафа когато инсталирате машината под рафт или в шкаф.

Монтаж над пералня

- Между двете машини трябва да се постави свързващо приспособление. Лагерната конзола (Парт. номер 297 720 0200 бяла/297 720 0500 сива) трябва да се монтира от оторизиран сервизен представител.
- Поставете машината върху здрав под. Ако е поставена върху пералня, приблизителното тегло на двете заедно може да достигне 180кг когато са пълни. Подът трябва да издържа този товар!

Свързване с отточната тръба за водата;

При продукти оборудвани с кондензатор, водата, акумулирана през сушилният процес, се събира във водния резервоар. Трябва да източвате събраната вода след всеки цикъл на сушене.

Можете директно да изкарате събраната

вода навън през маркуча за източване
вместо периодично да източвате водата,
събрана във водния резервоар.

Свързване на източващия маркуч:

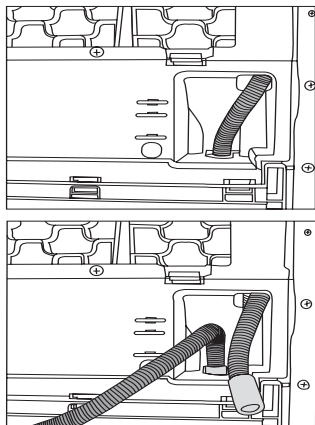

1. Издърпайте маркуча вън от машината като го дръпнете в края. Не използвайте никакви уреди за да извадите маркуча.
2. Свържете специалния източващ маркуч, който е доставен с машината, към гнездото на тръбата.
3. Накрайникът на изходящия маркуч може да е свързан директно с канала за мръсна вода или мивката. Свързката винаги трябва да е направена стабилно при всички видове свързване. Може да наводните дома си ако маркучът се изтръгне от гнездото си по време на източване на водата.

Важно:

- Маркучът трябва да се инсталира на височина най-много 80 см.
- Внимавайте да не прещипете или огънете маркуча.
- Краят на маркуча не бива да е извит, внимавайте да не е настъпен или прегънат по пътя между канала и машината.

Регулиране на крачетата

За да работи машината безшумно, без да вибрира, трябва да стои в равно и балансирано положение на крачетата. Балансирайте уреда с тяхна помощ. Нагласете ги така, че пералнята да бъде нивелирана и стабилна.

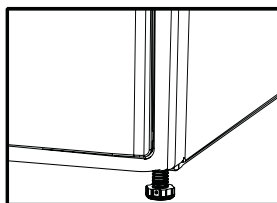

- ⚠ Никого не изваждайте крачетата от техните гнезда.

Свързване към електрическата инсталация

Свържете уреда към заземен контакт, защитен с предпазител, на подходящо напрежение, посочено в таблицата със спецификации. Фирмата ни не носи отговорност за повреди, възникнали в следствие на включване на уреда в незаземен контакт.

- Свързването трябва да е направено в съответствие с държавните стандарти.
- Ако настоящата стойност на предпазителя или прекъсвача е по-малко от 16 ампера, извикайте квалифициран електротехник, който да я направи 16 амперова.
- Щепселът на захранващия кабел трябва да е леснодостъпен след монтажа.
- Волтажът и допустимата защита на предпазителя или прекъсвача са уточнени в раздел “Технически спецификации”.
- Посоченото напрежение трябва да отговаря на напрежението на вашата електрическа мрежа.
- Не правете свързвания чрез външни кабели или разклонители.
- Главният бушон и прекъсвачите трябва да са на разстояние от поне 3мм един от друг.
- ⚠ Повреден захранващ кабел трябва да се подмени от квалифициран електротехник.

- ⚠ Ако уредът е повреден не трябва да се работи с него докато не бъде поправен! Съществува риск от токов удар!

Първо ползване

- Преди да се обадите на оторизиран сервизен представител и да използвате своя уред се уверете, че мястото и захранващата инсталация са подходящи. Ако не са, се обадете на квалифициран електротехник за да извърши всички необходими дейности.

- Уверете се, че електрическите свързки на уреда са в съответствие с инструкциите, дадени в съответните глави на това ръководство.

Изхвърляне на опаковъчния материал

Електроуредите са опасни за децата.

Дръжте опаковъчните материали на недостъпно за децата място.

Опаковъчните материали на вашия уред са направени от рециклиращи се материали. Сортирайте и изхвърлете в съответствие с инструкциите за рециклиращ се отпадък. Не ги изхвърляйте заедно с обикновенните битови отпадъци.

Транспортиране на машината

1. Изключете машината от захранването.
2. Отстранете отводняващата част (ако има) и връзките към комина.
3. Източете изцяло останалата в машината вода преди транспортиране.

Изхвърляне на старата машина

Изхвърлете старата машина по екологично чист начин.

Обърнете се към местния агент или голям център за събиране на отпадъци в общината ви, за да се информирате по какъв начин да изхвърлите машината.

Преди да изхвърлите старата си машина, отрежете захранващия кабел и направете неизползваема ключалката на вратата за да е безопасна за децата.

Технически спецификации

VG

Височина (регулируема)	84,6 см
Широчина	59,5 см
Дълбочина	53 см
Капацитет (макс)	7 кг
Тегло (нето)	36 кг
Напрежение	Виж етикета с данни
Номинал на входящото напрежение	
Код на модела	

Етикетът с данни се намира зад вратата на машината.

3 Първоначална подготовка за сушене

Какво да направим за да спестим енергия:

- Трябва да ползвате уреда на максималния му капацитет, но внимавайте да не го превишите.
- Въртете прането на възможно най-силната скорост при изпирането. По този начин се скъсява времето на сушене и се понижава разхода на енергия.
- Старайте се да сушите заедно само еднакъв вид материя.
- Следвайте указанията в ръководството за употреба при избора на програма.
- Проверете дали има достатъчно пространство отпред и отзад на сушилнята за добра циркулация на въздуха. Не блокирайте решетката в предната част на уреда.
- Не отваряйте вратата на машината по време на сушене, освен ако не е необходимо. Ако е съвсем необходимо да отворите вратата, внимавайте да не я държите отворена твърде дълго.
- Не добавяйте ново (мокро) пране по време на сушенето.
- Мъхът и влакната, които се отделят от прането по време на сушилният цикъл, се събират във филтъра за мъх. Преди или след всяко сушене трябва да почиствате филтрите.
- При моделите с кондензатор, той трябва да се почиства редовно поне веднъж на месец или след всеки 30 цикъла.
- При моделите с отдушник, следвайте указанията за свързване на комина в ръководството за употреба и обърнете внимание как да го почиствате.
- Проветрявайте добре стаята, където е разположена сушилнята, по време на сушене.

Пране, подходящо за машинно сушене

- ④ Винаги следвайте указанията върху етикетите на дрехите. Сушете само пране, което носи етикет, обозначаващ, че е подходящо за сушилня, като изберете подходящата програма.

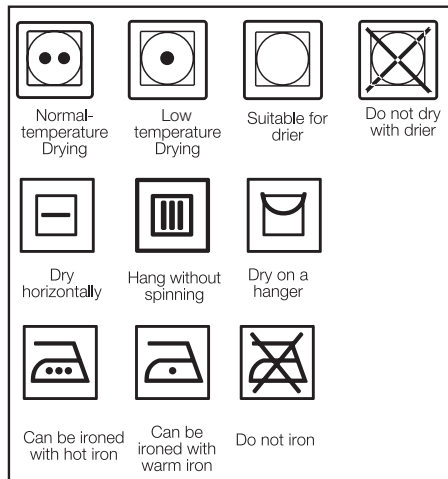

Пране, неподходящо за машинно сушене

- Laundry items with metal attachments such as belt buckles and metal buttons can damage your dryer.
- Не сушете вълнени или копринени дрехи, найлонови чорапи, деликатни бродерии, дрехи с метални части по тях, както и спални чували и други подобни.
- Деликатни и скъпи тъкани, както и дантелените пердета може да се намачкат. Не ги сушете в сушилнята!
- Не сушете дрехи от химични влакна като възглавници и юргани в сушилнята.
- Дунапенени или гумени материали може да се деформират.
- Не сушете дрехи съдържащи гума в машината.
- Не сушете дрехи, които са били в допир с петрол, масло, запалими или експлозивни материали в сушилнята, дори и да са били изпрани преди това.
- Прекалено мокро пране, от което се стича вода, не бива да се слага в сушилнята.
- Части, почистени или измити с газеол/гориво, химически препарати и други запалими или взривни материали, както и части замърсени или с пръски от такива материали не трябва да се подсушават в уреда, тъй като те

- отделят запалими и експлозивни пари.
- В сушилнята не поставяйте предмети, почистени с индустриални химикали.
- Не сушете неизпрани дрехи в сушилнята.
- Дрехи, замърсени с готварска мазнина, ацетон, алкохол, горива, керосин, препарат за премахване на петна, терпентин, парафин и парафинови препарати трябва да се изпират в топла вода с повече количество перилен препарат преди да се поставят в сушилнята.
- Облекла или възглавници с гумена пяна (латексова пяна), шапки за къпане, водоустойчиви дрехи, платове с гумена подплата и гумени подплънки не трябва да се сушат в уреда.
- Не използвайте омекотители за тъкани или антистатизи, освен ако не са препоръчани от производителите им.
- Не сушете бельо с метални части по него в сушилнята. Ако тези метални части се разхлабят и счупят при сушенето, те ще повредят сушилнята.

Подготовка на прането за сушене

- Check all laundry items before loading them into the product to make sure that there are no lighters, coins, metal items, needles and etc. in their pockets or on any part of them.
- Фабрични омекотители и други подобни продукти трябва да се ползват в съответствие с указанията на производителя на съответните продукти.
- Всяко пране трябва да се суши на най-високата позволена скорост на въртене за този вид тъкан.
- Прането може да се е оплело след прането. Разделете го преди да го поставите в сушилнята.
- Сортирайте прането според вида тъкан и дебелината. Сушете еднакъв вид дрехи заедно. Напр.: фини кухненски кърпи или покривки съхнат по-бързо от дебели хавлии.

Спазване капацитета на прането

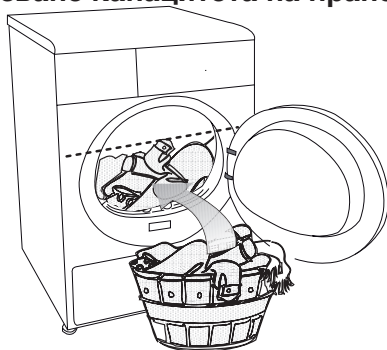

- ⚠ Consider the information in the "Programme Selection Table". Винаги стартирайте програмата в съответствие с капацитета на натоварване.
- ⓘ Adding laundry to the machine more than the level shown in the figure is not recommended. Качеството на сушене намалява когато машината е препълнена. Furthermore, your dryer and your laundry can be damaged.
- ⓘ Place your laundry into the drum loosely so that they will not get tangled.
- ⓘ Large pieces (E.g.: спални чаршафи, калъфки за юргани, големи покривки) може да се оплетат. Stop the dryer 1-2 times during drying process to separate bunched-up laundry.

Следващите тегла са само примерни.

Домашни артикули	Приблизително тегло (г)
Памучни калъфки за юрган (двойни)	1500
Памучни калъфки за юрган (единични)	1000
Спални чаршафи (двойни)	500
Спални чаршафи (единични)	350
Големи покривки за маса	700
Малки покривки за маса	250
Чаени салфетки	100
Кърпи за баня	700
Кърпи за ръце	350
Дрехи	Приблизително тегло (г)
Блузи	150
Памучни ризи	300
Ризи	200
Памучни рокли	500
Рокли	350
Дънки	700
Носни кърпички (10 броя)	100
Тениски	125

Зареждане на прането

- Отворете вратата.
- Поставете прането отделно едно от друго в сушилнята.
- Натиснете врата за да я затворите. Внимавайте прането да не бъде защитано от вратата.

4 Избор на програма и работа с Вашия уред

Контролен панел

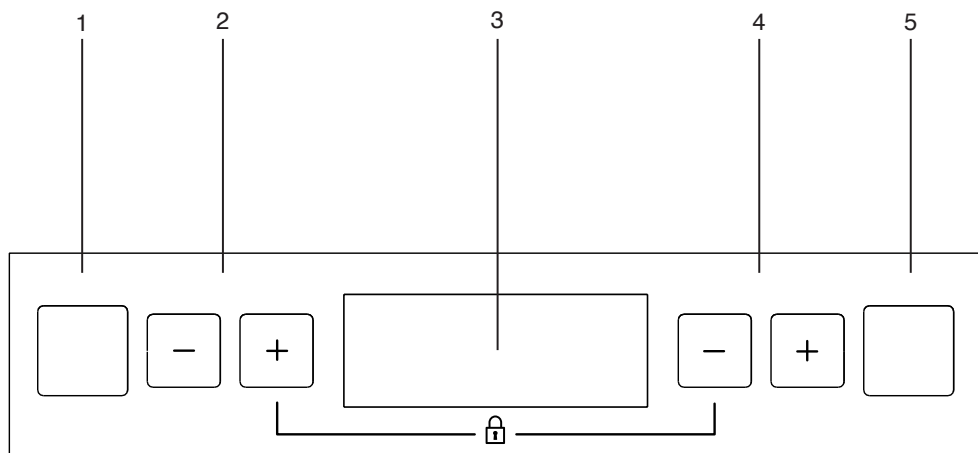

1. Бутон Вкл/Изкл
2. Бутон за избор на програма
3. Дисплей
4. Бутон за настройка на крайния час
5. Бутон Старт/Пауза/Отказ



- Символ за старт и пауза
- Предупредителен символ за пълен воден резервоар
- Предупредителен символ за почистване на филтъра
- Символ за обозначаване на краен час (Отлагане на старта)



Подготовка на машината

1. Включете машината в контакта.
 2. Поставете прането в пералната машина.
 3. Натиснете бутон Вкл / Изкл. за 1 секунда.
- ⓘ Натискането на бутона "Вкл/Изкл" не означава непременно, че програмата е стартирана. Натиснете бутон Старт/Пауза/Отказ за старт на програмата.

Избор на програма

Изберете подходящата програма от таблицата по-долу, която обозначава нивата на сухота. Изберете желаната програма със селектора за избор на програма.

Екстра сухо	Сушене при висока температура само на памучно пране. Дебело и многопластово пране (Напр.: кърпи, чаршафи, дънки) се суши по такъв начин, че да не се изисква да ги гладите преди да ги приберете в гардероба.
Сухо за гардероба	Нормално пране (Напр.: покривки, бельо) се суши по такъв начин, че да не се изисква да ги гладите преди да ги приберете в гардероба.
Сухо за гардероба плюс	Нормално пране (Напр.: покривки, бельо) се суши по такъв начин, че да не се изисква да ги гладите преди да ги приберете в гардероба. Те, обаче, са посухи в сравнение с опцията "Сухо за гардероба".
Сухо за гладене	Нормално пране (напр. Ризи, рокли) се сушат до готовност за гладене.

ⓘ За повече информация относно програмите виж "Таблица за избор на програма"

• Основни програми

В зависимост от типа на прането, има няколко основни програми:

• Памучни материи

С тази програма може да сушите издръжливо пране. Суши се при висока температура. Препоръчва се за памучното Ви пране (като спални чаршафи, калъфки за юргани и възглавници, хавлии, долно бельо и др.)

• Синтетични тъкани

С тази програма може да сушите по-неиздръжливо пране. Тя суши при по ниска температура в сравнение с програмата за памучни тъкани. Препоръчва се за синтетично пране (като ризи, блузи, смесено синтетично-памучно пране и др.)

ⓘ Не сушете пердета и дантели в машината.

Предпазване от намачкване

Ако не извадите прането след свършване на програмата се активира 2-часова програма за предпазване от намачкване. Тази програма върти прането на 10-минутни интервали за да го предпази от намачкване.

• Специални програми

Има няколко допълнителни програми за по-специални случаи.

ⓘ Бутоните за допълнителните функции може да вариат в зависимост от модела на пералнята.

• Експрес 15'

Използвайте тази функция за да изсушите 2 ризи за 15 минути до степен да са готови за гладене.

ⓘ За постигане на по-добри резултати при ползването на сушилнята, прането Ви трябва да е изпрано с подходяща програма и центрофугирано

с препоръчителните обороти на пералната машина

- **Ризи**

Тази програма суши ризите по-деликатно и не ги намачква прекалено, като по този начин спомага за по-лесното им гладене.

☑ Ризите може да са леко влажни в края на сушенето. Не е препоръчително да оставяте ризите в сушилнята.

- **Дънки**

Можете да използвате тази програма за сушене на дънкови облекла, които са центрофугирани на високи обороти в пералната машина.

☑ Прегледайте съответната част от таблицата с програми.

- **Деликатни тъкани**

Особено деликатните тъкани, които могат да се сушат или за които се препоръчва ръчно пране (копринени блузи, дантелено бельо, и др.) може да сушите при по-ниска температура.

☑ За постигане на по-добри резултати при ползването на сушилнята, прането Ви трябва да е изпрано с подходяща програма и центрофугирано с препоръчителните обороти на Вашата перална машина.

- **Проветряване**

Извършва се вентилация в продължение на 10 минути без да се пуска горещ въздух. Може да проветрите дрехи, стояли продължително време в затворени пространства благодарение на тази програма, която унищожава неприятните миризми.

- **Програми с таймер**

Може да изберете между 10мин, 20мин, 40мин и 60мин програми с таймер за да постигнете желаната крайна сухота при ниски температури. Програмата суши за колкото време сте избрали, независимо от температурата на сушене.

Избор на програма и таблица с консумацията

BG

Програми	Капацитет (кг)	Скорост на въртене на машината (об/м)	Приблизително количество остатъчна влага	Време на сушене (минути)
Памучни/Цветни тъкани				
 Сухо за гардероба	7	1000	% 60	116
 Сухо за гардероба плюс	7	1000	% 60	120
 Сухо за гладене	7	1000	% 60	90
Експрес 15	0.5	1200	% 50	15
Ризи	1.5	1200	%50	40
Дънки	4	1200	%50	80
Деликатни тъкани	1.75	600	%40	40
Синтетични тъкани				
 Сухо за гардероба	3.5	800	% 40	45
Консумация на енергия				
Програми	Капацитет (кг)	Скорост на въртене на машината (об/м)	Приблизително количество остатъчна влага	Консумация на енергия kWh
Памучни, ленени тъкани Изсушени за носене	7	1000	% 60	4.17
Памучни материи Изсушени за гладене	7	1000	% 60	3.25
Синтетично готово за обличане	3.5	800	% 40	1.42

* : Стандартна програма с енергиен етикет (EN 61121:2012)

Всички стойности в таблицата трябва да са съобразени със стандарта EN 61121:2012. Тези стойности могат да се отклоняват от таблицата в зависимост от типа на прането, скоростта на въртене, условията на средата и колебания в ел.захранването.

Допълнителни функции

Отказ от аудио сигнал

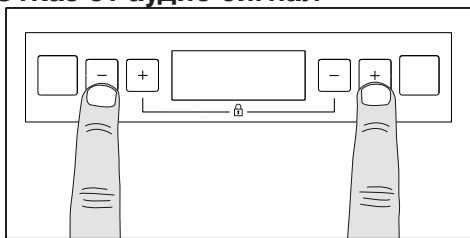

Сушилнята ще издаде аудио сигнал при завършване на програмата или при всяко натискане на бутоните. Ако желаете да изключите аудио сигнала, натиснете бутони Програма "-" и Краен час "+" едновременно за 3 секунди. "off-bzr-off" се появява на дисплея. Машината не издава аудио сигнал в края на програмата или при натискане на бутон. Можете да активирате аудио сигнала с едновременно натискане на същите бутони за 3 секунди. Ако го направите, "on-bzr-on" се появява на дисплея, а аудио сигналът се активира.

ⓘ Може да изберете тази функция както преди, така и след стартиране на програмата.

Предупредителни индикатори

ⓘ Предупредителните индикатори може да варират в зависимост от модела на пералнята.

Почистване на филтъра за мъх

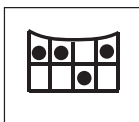

Предупредителната лампичка светва за да Ви напомни да почистите филтъра след приключване на програмата.

ⓘ Ако предупредителният дисплей на филтъра свети продължително, моля погледнете в раздела "Възможни решения на възникнали проблеми".

Воден резервоар



Предупредителен символ светва в края на програмата или когато резервоарът е пълен с вода. Машината спира работа когато предупредителният символ светне

по време на програмата. За да стартирате машината отново, източете водата от водния резервоар. Натиснете бутона "Старт/Пауза" за старт на програмата след като сте изпразнили водния резервоар. Предупредителният дисплей изгасва, а програмата продължава работа.

Обозначаване на краен час (Ending In)



С помощта на функцията за отлагане на старта може да отложите започването на програмата до 24 часа.

1. Отворете вратата и поставете прането вътре.
2. След като програмата е избрана, задайте краен час с бутони "+" , "-".

Символът за краен час премигва. Натиснете бутон "Старт/Пауза" за да стартирате функция забавяне на старта. Времето на забавяне се появява на дисплея, а символът за краен час и Старт/Пауза светват. Времето на дисплея е сбора на нормалното време на сушене и времето на забавяне.

Промяна на времето на отлагане на старта

Ако през времето на обратно броене желаете да промените часа:

1. Натиснете бутона Старт/Пауза. Символът за краен час светва, а символ Старт/Пауза премигва.
 2. Натиснете бутони "+" , "-" за да зададете нов краен час. Символът за краен час и символ Старт/Пауза премигват докато правите нови настройки.
 3. Натиснете бутон Старт/Пауза за да завършите настройката на новия краен час. Символът за краен час и символ Старт/Пауза премигват.
- ⓘ Когато отново настройвате крайния час, символът за краен час се изключва, а символ Старт/Пауза премигва след като същинската продължителност на програмата се появи на дисплея. Програмата стартира автоматично без никакво забавяне след като натиснете бутон Старт/Пауза.

Отказ от отлагането на старта

Ако искате да спрете обратното броене и да започнете програмата веднага:

1. Бутон Старт/Пауза се натиска за 3 секунди за да се откаже програмата.
2. Натиснете бутона Старт/Пауза за старт на желаната програма.

Промяна на програма след започването ѝ

Може да ползвате тази функция за да сушите дрехите при по-висока или по-ниска температура след като сушилнята е стартирана.

Например:

1. Натиснете и задръжте за 3 секунди бутона "Старт/Пауза/Отказ", за да промените програмата на "Екстра сухо" вместо програмата "Сухо за гладене".
 2. Изберете програмата със селектора за избор на програма.
 3. Натиснете бутон "Старт/Пауза/Отказ" за да стартирате програмата.
- ⓘ Защитата от деца трябва да е изключена, иначе няма да можете да изпълните тези действия. Ако защитата от деца е активна, я деактивирайте преди да изпълните желаните действия.

Добавяне/махане на пране когато сушилнята е в режим на готовност

За да добавите или извадите пране след започване на програмата:

1. Натиснете бутона Старт/Пауза/Отказ, за да превключите сушилнята в режим пауза. Сушилният процес спира.
 2. Отворете вратата в позиция "Пауза" и затворете отново след като добавите или извадите пране.
 3. Натиснете бутон "Старт/Пауза/Отказ" за да стартирате програмата.
- ⓘ Всяко пране добавено след започване на сушилния процес може да доведе до смесване на вече сухите дрехи с мокри и резултатът ще бъде мокри дрехи след края на сушенето.
- ⓘ Пране може да бъде добавяно или вадено колкото пожелаете по време на сушилния процес, но това ще смущава сушенето непрекъснато и ще увеличи разхода на енергия. Затова е препоръчително да сложите прането преди началото на сушилния процес.

Заклучващ механизъм за защита от деца

Предвиден е заключващ механизъм за защита от деца, който да предпази прекъсване на програмата поради натискане на копчетата при работеща програма. Вратата на сушилнята и всички копчета освен бутона "Вкл/Изкл" се деактивират когато е активна защитата от деца.

За да активирате защитата от деца, натиснете бутони Кране час "-" и Програма "+" едновременно за 3 секунди. "CL3-CL2-CL1" и "on-CL-on" се появяват на дисплея, а функцията се активира.

За да стартирате нова програма след приключване на програмата или да я прекъснете, трябва да деактивирате защитата от деца. Натиснете същите бутони отново за 3 секунди за да деактивирате защитата от деца. "CL3-CL2-CL1" и "oFF-CL-oFF" се появяват на дисплея, а функцията се деактивира.

ⓘ Защитата от деца се деактивира когато машината се рестартира с натискане на бутон Вкл/Изкл.

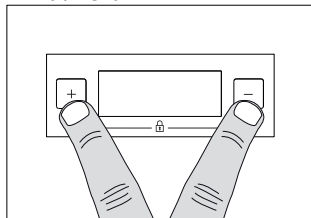

ⓘ Натиснете съответните бутони за 3 секунди за да активирате защитата от деца. Чува се дълго бипкане и защитата от деца се активира. Двойно бипкане се чува след като натиснете някой бутон при активиране на защитата от деца. Натиснете бутоните за 3 секунди за да деактивирате защитата от деца. Чува се единично бипкане и защитата от деца се деактивира.

Прекратяване на програма с отказ

За да отмените избрана програма, натиснете за около 3 секунди бутона Старт/Пауза/Отказ.

⚠ Тъй като вътрешността на машината ще бъде крайно гореща, когато отказвате програмата, докато машината все още работи, активирайте програмата за вентилация за да я охладите.

Край на програма

На дисплея се появява "End" ("Край"), а предупредителните лампички за "Почистване на филтъра" и "Воден резервоар" светват след приключване на програмата. Вратата може да се отвори и машината сега е готова за втори цикъл. Натиснете бутона Вкл./Изкл. за да изключите сушилнята.

- ❶ Финалната стъпка на сушилния цикъл (стъпка охлаждане) се извършва без загряване за да може дрехите да се поддържат на температура, която няма да ги повреди.
- ❶ Ако не извадите прането след свършване на програмата се активира 2-часова програма за предпазване от намачкване.
- ❶ Ако няма да вадите прането веднага, не спирайте сушилнята преди сушилния процес да е приключил.
- ❶ Почиствайте филтъра след всяко сушене (моля вижте: Чистене на филтъра).
- ❶ Източвайте водния резервоар след всяко сушене (моля вижте: Воден резервоар).

5 Поддръжка и почистване

Гнездо за филтъра / Вътрешна повърхност на вратата

Мъхът и влакната, които се отделят от прането във въздуха по време на сушилният цикъл, се събират в гнездото на филтъра.

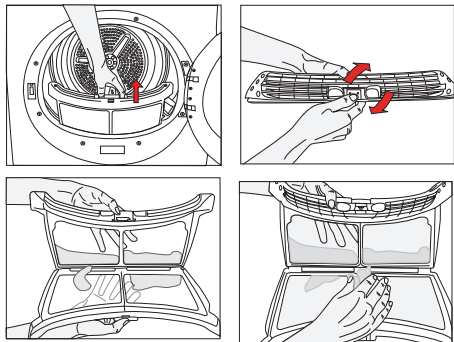

- i** Тези мъхове и влакна обикновено се образуват при носене и миене.
- i** Винаги почиствайте филтъра и вътрешността на капака след всеки сушилен процес.
- i** Може да почистите филтъра и пространството около него с прахосмукачка.

За да почистите филтъра:

1. Отворете вратата.
2. Извадете филтъра като го издърпате нагоре и го отворете.
3. Почистете натрупаните мъхове, влакна или памук с ръка или с мек парцал.
4. Затворете филтъра и го поставете обратно на

seat.

- i** Възможно е повърхността на филтъра да се задръсти след като използвате машината известно време; ако това се случи, изплакнете филтъра с вода и подсушете преди повторна употреба.

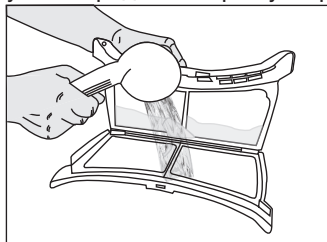

- i** Почистете цялата вътрешна повърхност на капака и уплатнението

на вратата.

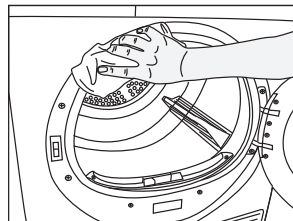
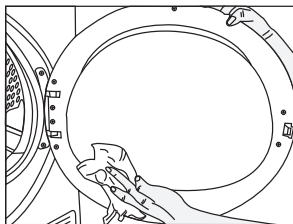

Сензор

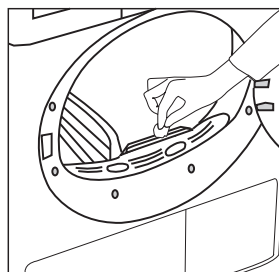

В сушилната Ви са разположени сензори, които определят дали прането е сухо или не.

За да почистите сензора:

1. Отворете вратата на сушилната.
 2. Оставете машината първо да изстине ако е било извършено сушене
 3. Забършете металните сензори с мек парцал, напоен с оцет и след това ги подсушете.
- i** Почиствайте металните сензори 4 пъти в годината.
 - ⚠** Никогa не използвайте разтвори,

почистващи препарати и други подобни вещества за почистването, тъй като те могат да предизвикат пожар или експлозия!

Воден резервоар;

Влагата от мокрото пране се изцежда от прането и кондензира. Източвайте водата след всеки сушилен цикъл или по време на сушене когато предупредителната светлина за “Воден резервоар” светне.

⚠ Кондензираната вода не е подходяща за пиене!

⚠ Никога не изваждайте водния резервоар докато програмата работи!

Ако забравите да източите водния резервоар, машината Ви ще спре работа през следващите сушилни цикли когато водния резервоар е пълен и предупредителната лампичка на резервоара свети. В този случай натиснете бутона Старт/Пауза/Отказ за да продължите сушилния цикъл след като източите водата от резервоара.

*За да източите водата от водния резервоар:

1-Издърпайте чекемджето и внимателно свалете водния резервоар.

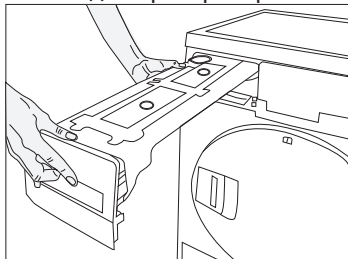

2-Източете водата от водния резервоар.

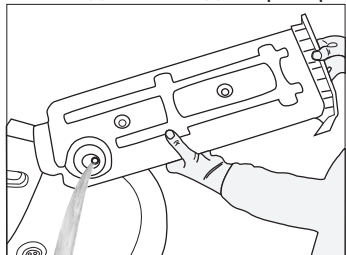

3-Ако в улея на водния резервоар се е натрупал мъх, го почиштете под течаща вода.

4-Поставете водния резервоар обратно на мястото му.

За кондензатора;

Топлият и влажен въздух в кондензатора се охлажда от студения въздух в стаята. По този начин, влажният въздух, който циркулира в сушилната се кондензира и се кондензира в резервоара.

ⓘ Почиствайте кондензатора след всеки 30 сушилни цикъла, или веднъж в месеца.

За да почистите кондензатора:

1. Ако е извършен сушилен цикъл, отворете вратата на машината и изчакайте да се охлади.

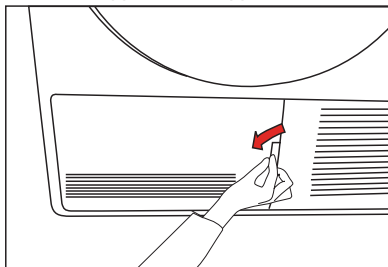

2. Откопчайте двете заключалки на кондензатора след като отворите долния капак.

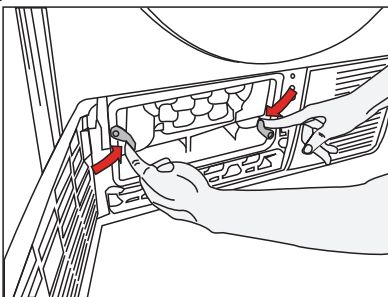

3. Извадете кондензатора.

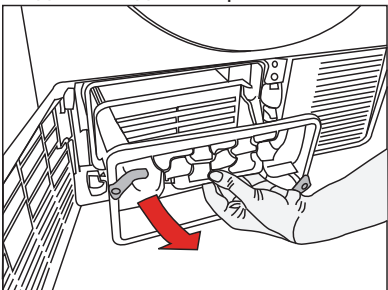

4. Почистете кондензатора под водна струя със специален душ и изчакайте водата да се стече.

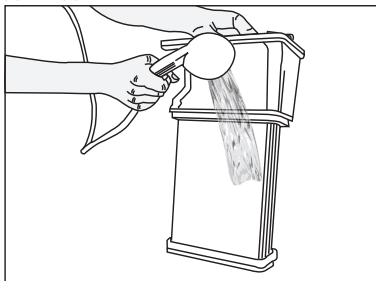

5. Поставете кондензатора в гнездото му. Затегнете двете заключалки и проверете дали са добре закрепени на мястото си.

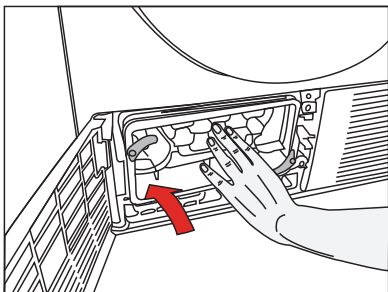

6. Затворете долния капак.

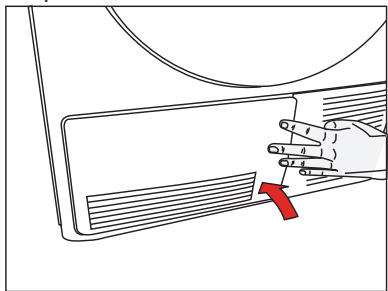

6 Възможни решения на възникнали проблеми

Сушилният процес продължава твърде дълго
<ul style="list-style-type: none">Мрежите на филтъра за мъх може да са задръстени. Измийте филтъра за мъх с топла вода.
Прането все още е мокро в края на сушенето.
<ul style="list-style-type: none">Мрежите на филтъра за мъх може да са задръстени. Измийте филтъра за мъх с топла вода.Може да сте препълнили сушилнята с пране. Не претоварвайте сушилнята.
Сушилнята не се включва или програмата не се стартира. Сушилнята не стартира когато е настроена.
<ul style="list-style-type: none">Може да не е включена в контакта. Проверете дали машината е включена.Вратата на барабана може да е открехната. Уверете се, че вратата е плътно затворена.Програмата може да не е настроена или бутонът "Старт/Пауза/Отказ" да не е натиснат. Проверете дали програмата е настроена и дали не е в режим "Пауза".Може да е активирана защитата от деца. Деактивирайте защитата от деца.
Програмата прекъсва без причина.
<ul style="list-style-type: none">Вратата на барабана може да е открехната. Уверете се, че вратата е плътно затворена.Може да е спрял тока. Натиснете бутон "Старт/Пауза/Отказ" за да стартирате програмата.
Прането се е свило, сплъстило или повредило.
<ul style="list-style-type: none">Може да не сте ползвали подходяща програма за този тип пране. Сушете само пране, което е подходящо за сушене в сушилня след като проверите етикетите на дрехите.Изберете програма с подходяща ниска температура за сушене на дрехите ви.
Лампичката на барабана не светва. (При моделите с лампа)
<ul style="list-style-type: none">Проверете дали сушилнята е включена от копчето.Лампичката може да е изгоряла. Повикайте квалифициран техник от сервиза да смени лампичката.
Предупредителният символ за почистване на филтъра свети.
<ul style="list-style-type: none">Филтърът за мъх може да не е почистен. Почистете филтъра.
"От вратата на машината изтича вода"
<ul style="list-style-type: none">Почистете цялата вътрешна повърхност на вратата и уплатнението ѝ.
"Вратата се отваря внезапно."
<ul style="list-style-type: none">Натиснете го докато чуете звука от затварянето му.
При продукти с кондензатор:
Предупредителният символ за пълен резервоар свети.
<ul style="list-style-type: none">Водният резервоар може да е пълен Източете водата от водния резервоар.

⚠ Обадете се в оторизирания сервиз ако проблемът не изчезва.

Free Manuals Download Website

<http://myh66.com>

<http://usermanuals.us>

<http://www.somanuals.com>

<http://www.4manuals.cc>

<http://www.manual-lib.com>

<http://www.404manual.com>

<http://www.luxmanual.com>

<http://aubethermostatmanual.com>

Golf course search by state

<http://golfingnear.com>

Email search by domain

<http://emailbydomain.com>

Auto manuals search

<http://auto.somanuals.com>

TV manuals search

<http://tv.somanuals.com>