

**Washing Machine**  
**Pralka automatyczna**  
**Plně automatická pračka**  
**Skalbimo mašina**

**WML 15105 D**  
**WML 15085 D**  
**WML 15065 D**  
**WML 15045 D**

**BEKO**

# 1 Warnings

## General Safety

- Never place your machine on a carpet covered floor. Otherwise, lack of airflow from below of your machine may cause electrical parts to overheat. This may cause problems with your washing machine.
- If the power cable or mains plug is damaged you must call Authorized Service for repair.
- Fit the drain hose into the discharge housing securely to prevent any water leakage and to allow machine to take in and discharge water as required. It is very important that the water intake and drain hoses are not folded, squeezed, or broken when the appliance is pushed into place after it is installed or cleaned.
- Your washing machine is designed to continue operating when the power restores after a power interruption. The machine will resume its program when the power restores. Press the "Start/Pause/Cancel" button for 3 seconds to cancel the program (See, Canceling a Program)
- There may be some water in your machine when you receive it. This is from the quality control process and is normal. It is not harmful to your machine.
- Some problems you may encounter may be caused by the infrastructure. Press "Start/Pause/Cancel" button for 3 seconds to cancel the program set in your machine before calling the authorized service.

## First Use

- Carry out your first washing process without loading your machine and with detergent under "Cottons 90°C" program.
- Ensure that the cold and hot water connections are made correctly when installing your machine.
- If the current fuse or circuit breaker is less than 16 Amperes, please have a qualified electrician install a 16 Ampere fuse or circuit breaker.
- While using with or without a transformer, do not neglect to have the grounding installation laid by a qualified electrician. Our company shall not be liable for any damages that may arise when the machine is used on a line without grounding.
- Keep the packaging materials out of reach of children or dispose them

by classifying according to waste directives.

## Intended use

- This product has been designed for home use.
- The appliance may only be used for washing and rinsing of textiles that are marked accordingly.

## Safety instructions

- This appliance must be connected to an earthed outlet protected by a fuse of suitable capacity.
- The supply and draining hoses must always be securely fastened and remain in an undamaged state.
- Fit the draining hose to a washbasin or bathtub securely before starting up your machine. There may be a risk of being scalded due to high washing temperatures!
- Never open the loading door or remove the filter while there is still water in the drum.
- Unplug the machine when it is not in use.
- Never wash down the appliance with a water hose! There is the risk of electric shock!
- Never touch the plug with wet hands. Do not operate the machine if the power cord or plug is damaged.
- For malfunctions that cannot be solved by information in the operating manual:
- Turn off the machine, unplug it, turn off the water tap and contact an authorized service agent. You may refer to your local agent or solid waste collection center in your municipality to learn how to dispose of your machine.

## If there are children in your house...

- Keep children away from the machine when it is operating. Do not let them tamper with the machine.
- Close the loading door when you leave the area where the machine is located.

## 2 Installation

### Removing packaging reinforcement

Tilt the machine to remove the packaging reinforcement. Remove the packaging reinforcement by pulling the ribbon.

### Opening the transportation locks

⚠ Transportation safety bolts must be removed before operating the washing machine! Otherwise, the machine will be damaged!

1. Loosen all the bolts with a spanner until they rotate freely ("C")
2. Remove transportation safety bolts by turning them gently.
3. Fit the covers (supplied in the bag with the Operation Manual) into the holes on the rear panel. ("P")

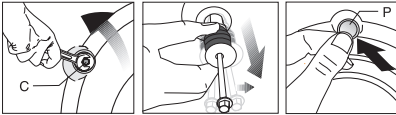

- ⓘ Keep the transportation safety bolts in a safe place to reuse when the washing machine needs to be moved again in the future.
- ⓘ Never move the appliance without the transportation safety bolts properly fixed in place!

### Adjusting the feet

⚠ Do not use any tools to loosen the lock nuts. Otherwise, they can be damaged.

1. Manually (by hand) loosen the lock nuts on the feet.
2. Adjust them until the machine stands level and firmly.
3. Important: Tighten all lock nuts up again.



### Connecting to the water supply.

Important:

- The water supply pressure required to run the machine must be 1-10 bar (0,1 – 1 MPa).
- Connect the special hoses supplied with the machine to the water intake valves on the machine.
- If you are going to use your double water-inlet machine as a single (cold)

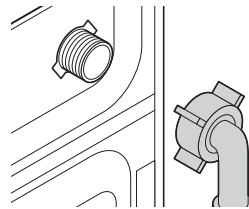

water-inlet unit, you must install the stopper\*, supplied with your machine to the hot water valve.

- If you want to use both water inlets of the product, you can connect the hot water hose after removing the stopper and gasket group from the hot water valve.

\* Applies for the products supplied with a blind stopper group.

- Models with a single water inlet should not be connected to the hot water tap.

When returning the appliance to its place after maintenance or cleaning, care should be taken not to fold, squeeze or block the hoses.

### Connecting to the drain

The water discharge hose can be attached to the edge of a washbasin or bathtub. The drain hose should be firmly fitted into the drain as to not get out of its housing.

Important:

- The end of the drain hose must be directly connected to the wastewater drain or to the washbasin.
- The hose should be attached to a height of at least 40 cm, and 100 cm at most.

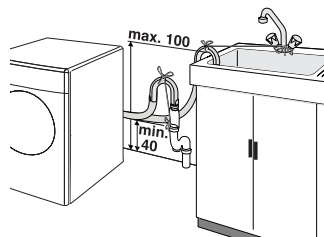

- In case the hose is elevated after laying it on the floor level or close to the ground (less than 40 cm above the ground), water discharge becomes more difficult and the laundry may come out wet.
- The hose should be pushed into the drainage for more than 15 cm. If it is too long you may have it shortened.
- The maximum length of the

combined hoses must not be longer than 3.2 m.

## Electrical connection

Connect the machine to an earthed outlet protected by a fuse of suitable capacity.

Important:

- Connection should comply with national regulations.
  - The voltage and the allowed fuse protection are specified in the section "Technical Specifications".
  - The specified voltage must be equal to your mains voltage.
  - Connection via extension cords or multi-plugs should not be made.
- ⚠ A damaged power cable must be replaced by a qualified electrician.
- ⚠ The appliance must not be operated unless it is repaired! There is the risk of electric shock!

## 3 Initial preparations for washing

### Preparing clothes for washing

Laundry items with metal attachments such as, bras, belt buckles and metal buttons will damage the machine. Remove metal attachments or place the items in a clothing bag, pillow case, or something similar.

- Sort the laundry according to type of fabric, color, and degree of soiling and permissible water temperature. Always follow the advice on the garment labels.
- Place small items like infants' socks and nylon stockings, etc. in a laundry bag, pillow case or something similar. This will also save your laundry from getting lost.
- Wash "machine washable" or "hand washable" labeled products only with an appropriate program.
- Do not wash colors and whites together. New, dark colored cottons may release a lot of dye. Wash them separately.
- Use only dyes/color changers and lime removers suitable for machine wash. Always follow the instructions on the packaging.
- Wash trousers and delicate clothes turned inside out.

## Correct load capacity

**i** Please follow the information in the "Program Selection Table". Washing results will degrade when the machine is overloaded.

## Loading door

The door locks during program operation and the Door Locked Symbol lights up. The door can be opened when the symbol fades out.

## Detergents and softeners

### Detergent Drawer

The detergent drawer is composed of three compartments:

The detergent dispenser may be in two different types according to the model of your machine.

- (I) for prewash
- (II) for main wash
- (III) siphon
- (☼) for softener

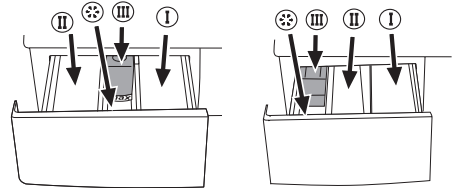

### Detergent, softener and other cleaning agents

Add detergent and softener before starting the washing program.

Never open the detergent dispenser drawer while the washing program is running!

When using a program without pre-wash, no detergent should be put into the pre-wash compartment (Compartment no. I).

### Detergent quantity

The amount of washing detergent to be used depends on the amount of laundry, the degree of soiling and water hardness.

- Do not use amounts exceeding the quantities recommended on the package to avoid problems of excessive foam, poor rinsing, financial savings and finally, environmental protection.
- Never exceed the (> max <) level marking; otherwise, the softener will be wasted without being used.
- Do not use liquid detergent if you want to wash using the time delay feature.

## 4 Selecting a program and operating your machine

### Control panel

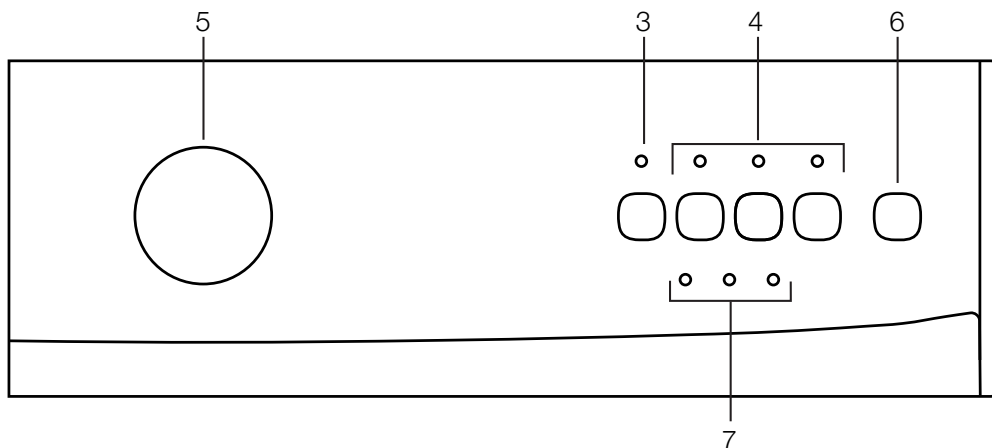

- 1 - Spin Speed Adjustment Knob \*
- 2 - Temperature Adjustment Button \*
- 3 - Start/Pause/Cancel Button
- 4 - Auxiliary Function Keys
- 5 - Program Selection Knob

- 6 - On/Off Button
- 7 - Program Follow-up Indicators
- 8 - Child-proof Lock Indicator \*

\* According to your machine's model

### Turning the machine on

You can prepare the machine for program selection by pressing the "On/Off" button. When the "On/Off" button is pressed, the "Ready" light illuminates indicating that the door is unlocked. Press the "On/Off" button again to shut down the machine.

### Program selection

Select the appropriate program from the program table and the following washing temperature table according to type, amount and degree of soiling of the laundry. Select the desired program with the program selection button.

- i** Each of these programs consist of a complete washing process, including wash, rinse and, if required, spin cycles.

60°C	Normally soiled, fade proof colored linens, cottons or synthetic clothes and lightly soiled white linens
40°C-30°C-Cold	Blended clothes including synthetics and woolens as well as delicate clothes.

- i** Programs are limited with the highest spin speed appropriate for that particular type of cloth.

### Main programs

Depending on the type of textile, the following main programs are available:

#### •Cottons

You can wash your durable clothes with this program. Your laundry will be washed with vigorous washing movements during a longer washing cycle.

#### •Synthetics

You can wash your less durable clothes on this program. Gentler washing movements and a shorter washing cycle is used

90°C	Normally soiled, white cottons and linens.
------	--

compared to the “Cottons” program. It is recommended for your synthetic clothes (such as shirts, blouses, synthetic/cotton blended garments, etc.). For curtains and lace, the “Synthetic 40” program with pre-wash and anti-creasing functions selected is recommended.

#### •Delicates

You can wash your delicate clothes on this program. It has more sensitive washing movements and does not make intermediate spinning compared to “Synthetic” program.

#### •Woolens

You can wash your machine-washable woolen garments on this program. Wash by selecting the proper temperature according to the labels of your clothes. It is recommended to use appropriate detergents for woolens.

#### •Hand Wash

You can wash your woolen/delicate clothes that bear “not machine- washable” labels for which hand wash is recommended on this program. It washes the laundry with very tender washing movements without damaging your clothes.

### Additional programs

For special cases, there are also extra programs available:

**i** Additional programs may differ according to the model of your machine.

#### • Super

This program washes for a longer period at 40°C and gives the same result as the “Cottons 60°C” program, thus it saves energy. It is suitable for clothes for which you cannot use the “Cotton 60°C” program.

#### • Mini

This program is used to quickly wash (30 minutes) a small amount of lightly soiled cotton garments.

### Special programs

For specific applications, you can select any of the following programs:

#### • Rinse

This program is used when you want to rinse or starch separately.

#### • Pump + Spin

This program spins with maximum possible rpm in the default setting after the water drains from the machine.

**i** You should use a lower spin speed for delicate laundries.

### Spin Speed selection

You can have your clothes spun at the maximum rpm selection on your machine by using the selection knob in models equipped with an rpm selection knob. In order to protect your clothes, your machine will not spin above 800 rpm on synthetic programs and 800 rpm on woolens program. Furthermore, if you want to skip the spin cycle and take your clothes out, turn the rpm selection knob to “no spin” position.

In machines not equipped with a spin speed selection knob, the machine will spin in the maximum possible rpm in the default setting of the selected program.

## Program selection and consumption table

Programme		Max. Load (kg)	Programme Duration (~min)	Water Consumption (l)	Energy Consumption (kWh)	Prewash	Rinse Plus	Rinse Hold	Spin speed reduction	No Spin	No Heat
Cottons	90	5	133	45	1.65	•	•	•	•	•	•
Cottons	60**	5	145	49	0.95	•	•	•	•	•	•
Cottons	40	5	142	49	0.69	•	•	•	•	•	•
Super	40	5	165	45	0.78				•	•	•
Synthetics	60	2.5	113	52	0.92	•	•	•	•	•	•
Synthetics	40	2.5	125	52	0.56	•	•	•	•	•	•
Synthetics	30	2.5	95	52	0.30	•	•	•	•	•	•
Delicate	30	2	65	45	0.36		•	•	•	•	•
Woollens	40	1.5	60	45	0.36		•	•	•	•	•
Hand wash	30	1	45	32	0.21				•	•	•
Mini	30	2.5	30	43	0.17				•	•	•

• : Selectable

\* : Automatically selected, not cancellable.

\*\* : Energy Label programme (EN 60456)

Water and power consumption and programme duration may differ from the table shown, subject to changes in water pressure, water hardness and temperature, ambient temperature, type and amount of laundry, selection of auxiliary functions, and fluctuations in the supply voltage.

**i** The auxiliary functions in the table may differ according to the model of your machine.

## Auxiliary functions

### Auxiliary function selection keys

Select the required auxiliary functions before starting the program.

**i** Auxiliary function buttons may differ according to the model of your machine.

### Auxiliary function selection

If an auxiliary function that should not be selected together with a previously selected function is chosen, the first selected function will be cancelled and the last auxiliary function selection will remain active. For example: If you want to select pre-wash first and then quick wash, pre-wash will be cancelled and quick wash will remain active. Auxiliary function that is not compatible with the program cannot be selected. (see "Program Selection Table")

### Pre-wash

A pre-wash is only worthwhile for heavily soiled laundry. Without pre-wash you save energy, water, detergent and time. Pre-wash without detergent is recommended for lace and curtains.

### Rinse Plus

With this function, you can increase the number of current rinsing steps. Thus, sensitive skins' risk of being affected by the remainder detergent on the clothes will be decreased.

### Rinse hold

If you do not want to unload your clothes immediately after the cotton, synthetics, woolen and delicate fabrics program, you may release your clothes inside the machine in the last rinsing water by pressing the rinse hold button in order to prevent your clothes become wrinkled. After this process you may spin your laundry by pressing "Start/Pause/Cancel" button or you may end the program by pressing "Start/Pause/Cancel" button for 3 sec.

- In the machines equipped with spin speed selection knob or button, you can spin by selecting the desired spin speed and press "Start/Pause/Cancel" button.
- As for machines not equipped with a spin speed selection knob, you can end the program without a spin cycle by pressing the "Start/Pause/Cancel" button and draining the water. If you wish your clothes be spun, you can spin them by selecting "pump+spin" program.

### Spin speed reduction

You may use the speed reduction button whenever you wish to spin your clothes below the maximum spin speed. When speed reduction button is pressed, spin speed will be at the minimum rpm given on the panel.

### No spin

You may use this program if you do not want to spin your clothes at the end of cottons, synthetics, woolen or delicate programs.

### No Heat

If you wish to wash your clothes in cold water, you can use this program.

## Starting the Program

Press "Start/Pause/Cancel" button to start the program. "Start/Pause/Cancel" button will light up to indicate that the program has started. The door is locked and the "Lid" light fades.

## Progressing a program

Progress of a running program is shown through the program follow-up indicator. At the beginning of every program step, the relevant indicator lamp will light up and light of the completed step will turn off.

**i** If the machine is not spinning, the program may be in rinse hold mode or the automatic spin correction system has been activated because of excessive unbalanced distribution of laundry in the machine.

## Changing the selections after the program has started

You can use this feature after your machine has started to wash different textile groups in the same batch of clothes under higher or lower temperatures. You must cancel the ongoing program in order to change the washing program.

For example, press and hold the "Start/Pause/Cancel" button for 3 seconds to "Cancel" the program in order to select "Cottons 40" program instead of "Cottons 60" program. Select the "Cottons 40" program by rotating the program knob. Press "Start/Pause/Cancel" button to start the program.

## Switching the machine to standby mode

Press "Start/Pause/Cancel" button momentarily to switch your machine to the standby mode. Auxiliary functions can be



cancelled or selected in accordance with the step the program is at. The door can be opened if the water level is suitable. Laundry may be added / taken out by opening the door.

## Child-proof lock

You can protect the appliance from being tampered by children by means of the child-proof lock. In this case, no change can be made in the running program.

The machine is switched to child-lock by pressing the 1st and 2nd auxiliary functions from the left for 3 sec. 1st auxiliary function light will flash continuously. To deactivate the child-proof lock, press the same buttons for 3 sec.

## Ending the program through canceling

In order to cancel the selected program, press the "Start/Pause/Cancel" button for 3 seconds. The machine starts to discharge the water. "Wash" and "Program Finished" lights will light up. "Start/Pause/Cancel" and "Wash" lights will go off after discharging process is over and the "Lid" light will start flashing. "Lid" lamp will light up continuously when the door is unlocked.

If the program is cancelled in the middle of the process, "Wash" and "Program Finished" lights will light up. The machine can drain all the water or can take in water for 3 times at most to cool down the clothes and complete draining process. When the water discharging process is completed, the "Wash" light will go off, the "Program Finished" light will light up and the "Lid" light will continuously flash until the door is unlocked.

## End of program

The "Program Finished" lamp on the program follow-up indicator will light up when the program comes to an end. The lid is unlocked 2 minutes later, the "Program Finished" and "Lid" lamps will light up continuously. The machine is now ready for a second cycle.

If any key is pressed when the machine is at the end of the program or if the position of the selection knob is changed, the "Program Finished" light will go off and only the "Lid" lamp will remain as lit. If the door is still locked, the "Lid" light will continue flashing until the door is unlocked.

Press the "On/Off" button to shut down the machine.

## 5 Maintenance and cleaning

### Detergent Drawer

Remove any powder residue buildup in the drawer. To do this;

1. Press the dotted point on the siphon in the softener compartment and pull towards you until the compartment is removed from the machine.

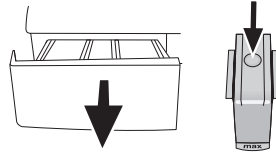

- ① If more than a normal amount of water and softener mixture starts to gather in the softener compartment, the siphon must be cleaned.
2. Wash the dispenser drawer and the siphon with plenty of lukewarm water in a washbasin.
3. Replace the drawer into its housing after cleaning. Check if the siphon is in its original location.

### Inlet water filters

There is a filter at the end of each water intake valve at the back side of the machine and also at the end of each water intake hose where they are connected to the tap. These filters prevent the foreign substances and dirt in the water to enter into the machine. Filters should be cleaned as they get dirty.

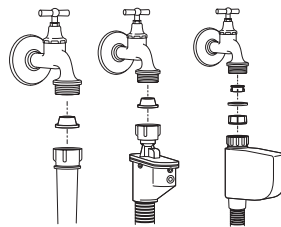

- Close the taps.
- Remove the nuts of the water intake hoses to clean the surfaces of the filters on the water intake valves with an appropriate brush.
- If the filters are very dirty, you can pull them out by means of pliers and clean them.
- Take out the filters on the flat ends of the water intake hoses together with the gaskets and clean thoroughly under streaming water.
- Replace the gaskets and filters

carefully to their places and tighten the hose nuts by hand.

## Draining any remaining water and cleaning the pump filter

Your product is equipped with a filter system which ensures a cleaner water discharge that extends pump life by preventing solid items such as buttons, coins and fabric fibers from clogging the pump propeller during discharge of the washing water.

- If your machine fails to drain the water, the pump filter may be clogged. You may have to clean it every 2 years or whenever it is plugged. Water must be drained off to clean the pump filter.

In addition, water may have to be drained off completely in the following cases:

- before transporting the machine (e.g. when moving house)
- when there is the danger of frost

In order to clean the dirty filter and discharge the water;

1- Unplug the machine to cut off the supply power.

⚠ There may be water at 90°C in the machine. Therefore, the filter must be cleaned only after the inside water is cooled down to avoid hazard of scalding.

2- Open the filter cap. The filter cap may be composed of one or two pieces according to the model of your machine.

If it is composed of two pieces, press the tab on the filter cap downwards and pull the piece out towards yourself.

If it is composed of one piece, hold it from both sides and open it by pulling out.

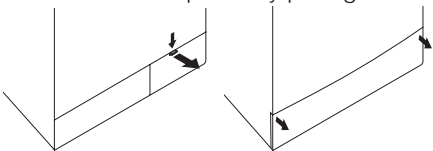

3- An emergency drain hose is supplied with some of our models. Others are not supplied with this item.

If your product is supplied with an emergency drain hose, do the following as shown in the figure below:

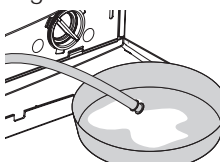

- Pull out the pump outlet hose from its housing.
- Place a large container at the end of the hose. Drain the water off into the container by pulling out the plug at the end of the hose. If the amount of water to be drained off is greater than the volume of the container, replace the plug, pour the water out, then resume the draining process.
- After draining process is completed, replace the plug into the end of the hose and fit the hose back into its place.

If your product is not supplied with an emergency drain hose, do the following as shown in the figure below:

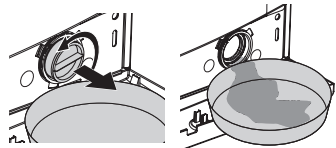

- Place a large container in front of the filter to receive water flowing from the filter.
- Loosen pump filter (anticlockwise) until water starts to flow out of it. Direct the flowing water into the container you have placed in front of the filter. You can use a piece of cloth to absorb any spilled water.
- When there is no water left, turn the pump filter until it is completely loose and remove it.
- Clean any residues inside the filter as well as fibers, if any, around the propeller region.
- If your product has a water jet feature, be sure to fit the filter into its housing in the pump. Never force the filter while replacing it into its housing. Fit the filter fully into its housing; otherwise, water may leak from the filter cap.

4- Close the filter cap.

Close the two-piece filter cap of your product by pushing the tab on it.

Close the one-piece filter cap of your product by fitting the tabs on the bottom into their positions and pushing the upper part of it.

## 6 Solution suggestions for problems

Cause	Explanation / Suggestion
Program cannot be started or selected.	
<ul style="list-style-type: none"> <li>Machine may have switched to self protection mode due to an infrastructure problem (such as line voltage, water pressure, etc.).</li> </ul>	<ul style="list-style-type: none"> <li>Reset your machine by pressing "Start/Pause/Cancel" button for 3 seconds. (see, Canceling a Program)</li> </ul>
There is water coming from the bottom of the machine.	
<ul style="list-style-type: none"> <li>There might be problems with hoses or the pump filter.</li> </ul>	<ul style="list-style-type: none"> <li>Be sure the seals of the water inlet hoses are securely fitted.</li> <li>Tightly attach the drain hose to the tap.</li> <li>Make sure that the pump filter is completely closed.</li> </ul>
Machine stopped shortly after the program started.	
<ul style="list-style-type: none"> <li>Machine can stop temporarily due to low voltage.</li> </ul>	<ul style="list-style-type: none"> <li>It will resume operating when the voltage is back to the normal level.</li> </ul>
It continuously spins. Remaining time does not count down. (For models with a display)	
<ul style="list-style-type: none"> <li>There may be an imbalance of laundry in the machine.</li> </ul>	<ul style="list-style-type: none"> <li>The automatic spin correction system might have been activated due to the unbalanced distribution of the laundry in the drum.</li> <li>The laundry in the drum may be clustered (bundled laundry in a bag). Laundry should be rearranged and re-spun.</li> <li>No spinning is performed when the laundry is not evenly distributed in the drum to prevent any damage to the machine and to its environment.</li> </ul>
It continuously washes. Remaining time does not count down. (For models with a display)	
<ul style="list-style-type: none"> <li>In the case of a paused countdown while taking in water:</li> <li>Timer will not countdown until the machine is filled with the correct amount of water.</li> </ul>	<ul style="list-style-type: none"> <li>The machine will wait until there is a sufficient amount of water to avoid poor washing results due to lack of water. Then the timer will start to count down.</li> </ul>
<ul style="list-style-type: none"> <li>In the case of a paused countdown at the heating step:</li> <li>Time will not count down until the selected temperature for the program is reached</li> </ul>	
<ul style="list-style-type: none"> <li>In the case of a paused countdown at the spinning step:</li> <li>There may be an imbalance of laundry in the machine.</li> </ul>	<ul style="list-style-type: none"> <li>The automatic spin correction system might have been activated due to the unbalanced distribution of the laundry in the drum.</li> <li>The laundry in the drum may be clustered (bundled laundry in a bag). Laundry should be rearranged and re-spun.</li> <li>No spinning is performed when the laundry is not evenly distributed in the drum to prevent any damage to the machine and to its environment.</li> </ul>
There is foaming over the detergent drawer	
<ul style="list-style-type: none"> <li>Too much detergent was used.</li> </ul>	<ul style="list-style-type: none"> <li>Mix 1 tablespoonful softener and ½ liter water and pour into the main wash compartment of the detergent drawer.</li> </ul>

## 7 Specifications

Models	WML 15105 D	WML 15085 D	WML 15065 D	WML 15045 D
Maximum dry laundry capacity (kg)	5	5	5	5
Height (cm)	84	84	84	84
Width (cm)	60	60	60	60
Depth (cm)	45	45	45	45
Net Weight (kg)	60	60	60	60
Electricity (V/Hz.)	230 V / 50hz	230 V / 50hz	230 V / 50hz	230 V / 50hz
Total Current (A)	10	10	10	10
Total Power (W)	2200	2200	2200	2200
Spinning cycle (rpm max.)	1000	800	600	400

Specifications of this appliance may change without notice to improve the quality of the product. Figures in this manual are schematic and may not match your product exactly.

Values stated on the machine labels or in the documentation accompanying it are obtained in laboratory in accordance with the relevant standards. Depending on operational and environmental conditions of the appliance, values may vary.



This appliance's packaging material is recyclable. Help recycle it and protect the environment by dropping it off in the municipal receptacles provided for this purpose. Your appliance also contains a great amount of recyclable material. It is marked with this label to indicate the used appliances that should not be mixed with other waste. This way, the appliance recycling organised by your manufacturer will be done under the best possible conditions, in compliance with European Directive 2002/96/EC on Waste Electrical and Electronic Equipment. Contact your town hall or your retailer for the used appliance collection points closest to your home. We thank you doing your part to protect the environment.

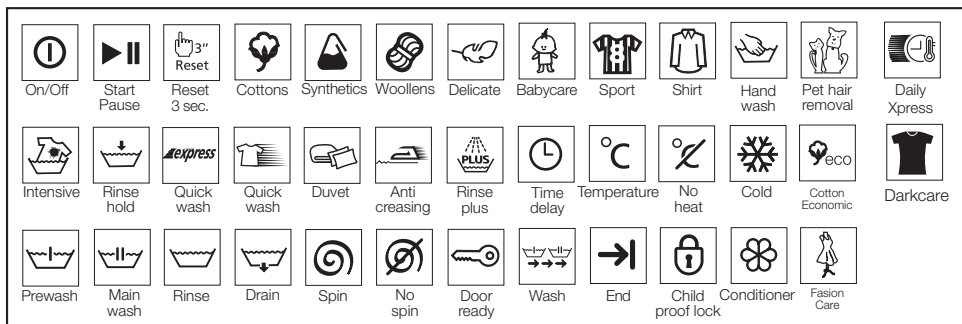

# 1 Ostrzeżenia

## Wskazówki bezpieczeństwa

- Nie wolno ustawiać pralki na wykładzinie dywanowej. W przeciwnym wypadku brak cyrkulacji powietrza pod spodem pralki może spowodować przegrzanie części elektrycznych. A to z kolei może prowadzić do wystąpienia usterek.
- W przypadku uszkodzenia kabła zasilającego lub wtyczki, należy zgłosić się do autoryzowanego serwisu w celu wykonania naprawy.
- Dokładnie przymocować wąż spustowy do obudowy, aby zapobiec ewentualnym wyciekom wody oraz zapewnić pobór i odpływ wody zależnie od wymogów programu prania. Ważna wskazówka – wąż dopływu wody oraz wąż spustowy nie może być zagięty, poskręcany lub przerwany, gdy urządzenie jest umieszczone na swoim miejscu po instalacji lub czyszczeniu.
- Pralka jest zaprojektowana w taki sposób, aby kontynuować pracę w przypadku przerwy w zasilaniu energią elektryczną. Po wznowieniu zasilania pralka będzie kontynuować pranie od momentu, w którym zakończyła przed awarią zasilania. Jeśli pranie zostało wyjęte w trakcie przerwy w zasilaniu należy zanulować program. Należy nacisnąć przycisk Start/Pause/Cancel" [Start/Pauza/Kasowanie] na 3 sekundy, aby skasować program (Patrz, Kasowanie programu)
- W zakupionej pralce może znajdować się niewielka ilość wody. To pozostałość po przeprowadzonym teście kontroli jakości i jest to zjawisko normalne. Pralka nie ulega przez to uszkodzeniu.
- Niektóre problemy, na które napotka użytkownik, mogą być spowodowane przez infrastrukturę. Należy nacisnąć przycisk "Start/Pause/Cancel" na 3 sekundy, aby skasować ustawienia programu w pralce przed telefonicznym zgłoszeniem usterek w autoryzowanym serwisie.

## Pierwsze użycie

- Pierwsze pranie wykonać bez załadowania tkanin oraz detergentu w programie "Cottons 90°C" [Bawełna 90°C].
- Upewnić się, że podłączenia zimnej i ciepłej wody są wykonane prawidłowo.
- Jeżeli aktualnie użyty bezpiecznik lub wyłącznik zasilania ma wartość poniżej 16 A, należy zlecić wykwalifikowanemu elektrykowi instalację bezpiecznika lub wyłącznika zasilania 16 A.
- Niezależnie od tego, czy korzysta się z sieci z transformatorem, czy bez, należy

upewnić się, że instalację uziemiającą wykonał wykwalifikowany elektryk. Nasza firma nie ponosi odpowiedzialności za uszkodzenia powstałe w przypadku eksploatacji pralki bez instalacji uziemiającej.

- Opakowanie trzymać z dala od dzieci lub zutilizować je zgodnie z wytycznymi dotyczącymi utylizacji odpadów.
- \* Gdy w trakcie transportu pralka została narażona na działanie temperatury niższej niż 0C, użytkowanie można rozpocząć po 8 godzinach od pozostawienia jej w temperaturze dodatniej.

## Zamierzone użytkowanie

- Pralka ta przeznaczona jest do użytku domowego.
- Urządzenie wolno stosować tylko do prania i płukania tkanin posiadających właściwe oznaczenie.

## Instrukcje bezpieczeństwa

- Urządzenie to należy podłączyć do poprawnie zainstalowanego gniazdka z uziemieniem, zabezpieczonego bezpiecznikiem o odpowiedniej wartości.
- Wąż dopływu wody oraz wąż spustowy musi być zawsze poprawnie przymocowany i nieuszkodzony.
- Przed włączeniem pralki należy poprawnie umieścić wąż spustowy w umywalce lub wannie. Istnieje ryzyko poparzenia na skutek wysokiej temperatury prania!
- Nigdy nie otwierać drzwiczek pralki ani nie wyjmować filtra, gdy w bębnie nadal znajduje się woda.
- Jeżeli urządzenie nie jest używane, należy odłączyć je od zasilania.
- Nie wolno myć pralki wodą z węża! Grozi to porażeniem elektrycznym!
- Nie wolno dotykać wtyczki wilgotnymi dłońmi. Nie używać pralki, gdy kabel zasilający lub wtyczka są uszkodzone.
- W razie awarii, z którymi nie można sobie poradzić wykorzystując informacje podane w tej instrukcji obsługi:
- Należy wyłączyć pralkę, wyjąć wtyczkę z gniazdka, zamknąć kran z wodą i skontaktować się z autoryzowanym serwisem. Należy zgłosić się do miejscowego agenta lub zakładu zajmującego się zbiorczą utylizacją uzyskać informacje na temat utylizacji posiadanej pralki.

## Jeżeli w gospodarstwie domowym są dzieci...

- Należy trzymać dzieci z dala od uruchomionej pralki. Nie wolno zezwalać dzieciom na manipulowanie przy pralce.
- Użytkownik musi zamknąć drzwiczki pralki, gdy opuszcza obszar, w którym umieszczona jest pralka.

## 2 Instalacja

### Usuwanie wzmocnienia opakowania

Przechylić pralkę, aby usunąć wzmocnienie opakowania. Zdjąć wzmocnienia.

### Usuwanie zabezpieczeń transportowych

⚠ Przed uruchomieniem pralki należy koniecznie usunąć śruby zabezpieczające ją w transporcie! W innym wypadku pralka ulegnie uszkodzeniu!

1. Poluzować wszystkie śruby za pomocą klucza, aż zaczną się swobodnie obracać ("C")
2. Usunąć śruby zabezpieczające delikatnie je wykręcając.
3. Osłonami (dostarczonymi w torebce z Instrukcją obsługi) zasłepić otwory w tylnym panelu. ("P")

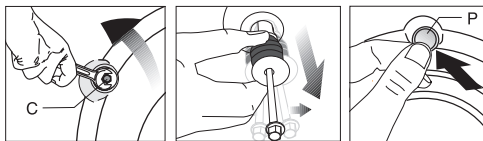

ⓘ Należy zachować śruby zabezpieczające w bezpiecznym miejscu po to, aby ponownie ich użyć przy następnym transporcie pralki.

ⓘ Nie wolno transportować pralki bez śrub zabezpieczających umieszczonych we właściwych miejscach!

### Nastawianie nóżek

⚠ Nie używać narzędzi do poluzowania nakrętek zabezpieczających. W innym wypadku mogą one ulec uszkodzeniu.

1. Ręcznie poluzować nakrętki zabezpieczające nóżek pralki.
2. Wyregulować nóżki, aż urządzenie stanie równo i stabilnie.
3. Uwaga: Ponownie dokręcić wszystkie nakrętki zabezpieczające.

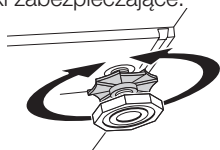

### Przyłączenie do zasilania wodą

Uwaga:

- W celu prawidłowej pracy pralki ciśnienie wody powinno wynosić od 1 do 10 bar (0,1 – 1 MPa).
- Podłączyć węże dostarczone wraz z pralką do zaworów dopływu wody w pralce.

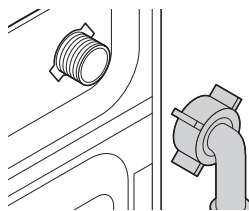

- Aby zapobiec wyciekowi wody w punkcie przyłączenia należy użyć uszczelkek gumowych (4 sztuki do modeli z podwójnym dopływem wody i 2 szt. do innych modeli) w węzłach. Uszczelki należy zastosować w kranie i końcówkach węży podłączeniowych przy urządzeniu. Prostą końcówkę węża wyposażoną w filtr należy podłączyć do kranu, a końcówkę z kolankiem do pralki. Dokładnie dokręcić ręką nakrętki węża; nigdy nie używać do tego celu klucza.
- Modeli z pojedynczym dopływem wody nie należy podłączać do kranu z ciepłą wodą. Podczas odstawiania pralki na miejsce po wykonaniu konserwacji lub czyszczeniu należy zwrócić uwagę, aby nie zagiąć, skrócić lub zablokować węży.
- Przy podłączaniu pralki należy używać tylko nowych węży. Użycie starego węża grozi pęknięciem

### Przyłączenie do kanalizacji

Wąż spustowy wody można przymocować do bocznej ścianki umywalki lub wanny. Wąż spustowy powinien być właściwie zamocowany w otworze spustowym i nie może wysuwać się z obudowy.

Uwaga:

- Końcówka węża spustowego musi być bezpośrednio podłączona do odpływu ścieków lub umywalki.
- Wąż ten należy zainstalować na wysokości od 40 cm do 100 cm.

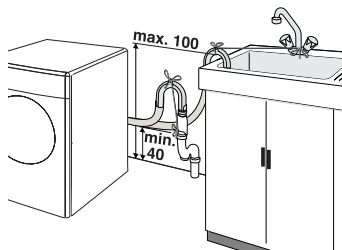

- Po uniesieniu węża z podłogi (poniżej 40 cm nad podłożem), odpływ wody będzie utrudniony i gotowe pranie może być bardzo mokre.
- Wąż należy umieścić w odpływie na głębokość powyżej 15 cm. Jeżeli wąż



- będzie za długi, można go skrócić.
- Maksymalna długość połączonego węży nie może przekraczać 3,2 m.
- Przy podłączaniu pralki należy używać tylko nowych węży. Użycie starego węża grozi pęknięciem

## Podłączenie zasilania elektrycznego

Podłączyć urządzenie do poprawnie zainstalowanego gniazdka z uziemieniem, zabezpieczonego bezpiecznikiem o odpowiedniej wartości.

Uwaga:

- Połączenie musi być wykonane zgodnie z obowiązującymi przepisami krajowymi.
- Napięcie oraz zatwierdzone bezpieczniki podane są w rozdziale “Dane techniczne”.
- Podane tam napięcie musi odpowiadać napięciu w sieci zasilającej.
- Nie wolno podłączać urządzeń za pomocą przedłużaczy lub wielozłączek.

⚠ Uszkodzony przewód zasilający musi wymienić upoważniony i wykwalifikowany elektryk.

⚠ Do momentu naprawienia nie wolno używać pralki! Grozi to porażeniem elektrycznym!

## 3 Wstępne przygotowanie prania

### Przygotowanie odzieży do prania

Odzież z elementami metalowymi, jak np. biustonosze, klamry pasków i metalowe guziki, uszkadza pralkę. Należy usunąć metalowe elementy lub włożyć odzież do specjalnego worka na pranie, poszwy od poduszki itp.

- Odzież przeznaczoną do prania należy posortować według typu tkaniny, koloru i stopnia zabrudzenia oraz dopuszczalnej temperatury prania. Zawsze należy postępować zgodnie z instrukcjami na naszywce odzieży.
- Małe rzeczy, jak np. dziecięce skarpetki i nylonowe pończochy itp. należy wkładać do worka na pranie, poszwy od poduszki itp. Pozwoli to na uniknięcie gubienia części odzieży.
- Produkty z metkami “do prania w pralce” lub “do prania ręcznego” prać tylko w odpowiednim programie.
- Nie prać rzeczy kolorowych z białymi. Nowa odzież bawełniana w ciemnym kolorze może mocno farbować. Należy ją prać oddzielnie.
- Używać tylko barwników/odbarwiaczy oraz odkamieniaczy przeznaczonych do prania w pralkach. Zawsze przestrzegać wskazówek na opakowaniu.
- Spodnie i delikatne ubrania prać na lewej stronie.

## Prawidłowy wsad

📌 Prosimy zwrócić uwagę na informacje podane w „Tabeli programów”. Efekt prania będzie mniejszy w przypadku przeładowania pralki.

## Drzwiczki pralki

Drzwiczki blokują się w czasie trwania programu prania i wyświetla się symbol ‘Drzwiczki zablokowane’. Drzwiczki można otworzyć po zgaśnięciu symbolu.

## Detergenty i płyny zmiękczające Szuflada na detergent

Szuflada na detergent składa się z trzech komór:

Dozownik detergentu może występować w dwóch różnych typach, zależnie od modelu pralki.

- (I) pranie wstępne
- (II) pranie główne,
- (III) syfon
- (☼) płyn zmiękczający

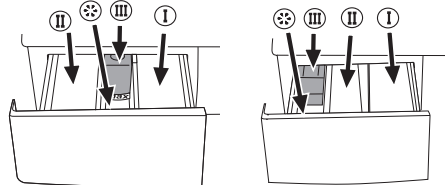

## Detergent, płyn zmiękczający i inne środki czyszczące

Detergent i płyn zmiękczający umieścić przed uruchomieniem programu piorącego.

Nigdy nie otwierać szuflady dozownika detergentu, gdy program piorący jest w toku! Jeżeli program prania wstępnego nie jest używany, nie należy wsypywać detergentu do komory prania wstępnego (komora nr I).

## Ilość detergentu

Konieczna ilość środka do prania zależy od ilości prania, stopnia zabrudzenia oraz twardości wody.

- Nie należy przekraczać ilości zalecanych przez producenta na opakowaniu detergentu, aby uniknąć problemów z nadmiarem piany, niedostatecznym stopniem wypłukania, kosztami, a także ochroną środowiska.
- Nigdy nie przekraczać oznaczenia (> max <); w przeciwnym razie, płyn zmiękczający zostanie zmarnowany zanim zostanie użyty.
- Nie należy stosować detergentu w płynie, jeżeli użytkownik chce skorzystać z funkcji prania z opóźnieniem.

## 4 Wybór programu i obsługa pralki

### Panel sterowania

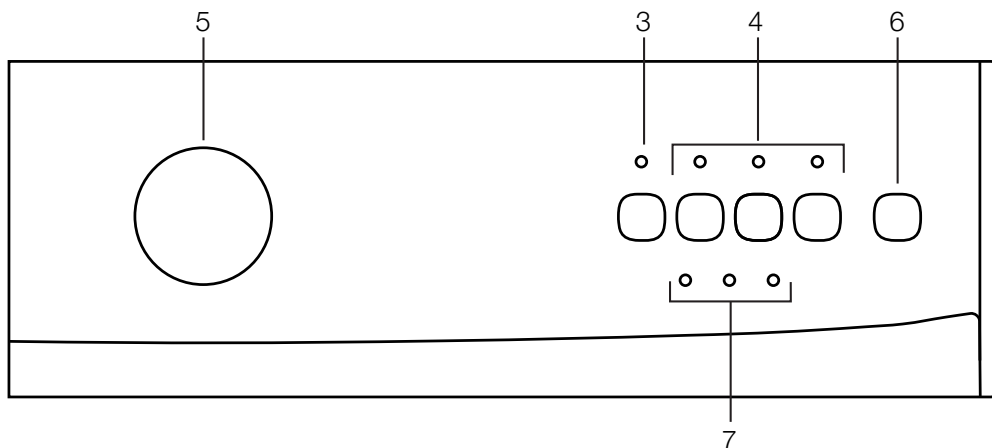

- 1 - Pokrętko do regulacji prędkości wirowania\*
- 2 - Przycisk do regulacji temperatury prania\*
- 3 - Przycisk Start/Pauza/Kasowanie
- 4 - Przyciski funkcji pomocniczych
- 5 - Programator

- 6 - Przycisk Wł./Wył.
- 7 - Wskaźniki śledzenia programu
- 8 - Wskaźnik blokady przed dostępem dzieci\*

\* W zależności od modelu”

### Włączanie pralki

Przycisnąwszy przycisk „On/Off” [„Załącz/Wyłącz”] przygotowujemy pralkę do wyboru programu. Po naciśnięciu przycisku „On/Off”, zapali się lampka „Ready” [Gotowy] oznaczająca, że drzwiczki nie są zablokowane. Przycisnąc przycisk „On/off”, aby wyłączyć pralkę.

### Wybieranie programu

Wybierz odpowiedni program z tabeli programów oraz temperatury prania według rodzaju, ilości i stopnia zabrudzenia bielizny. Następnie wybierz odpowiedni program na programatorze.

**i** Każdy z tych programów składa się z procesu kompletnego prania włącznie z praniem, płukaniem oraz wirowaniem.

90°C	Biała bawełniana lub lniana odzież o normalnym stopniu zabrudzenia.
60°C	Trwale barwiona odzież lniana, bawełniana lub syntetyczna o normalnym stopniu zabrudzenia, oraz lekko zabrudzona biała odzież lniana
40°C-30°C- niska temperatura	Odzież z tkanin mieszanych syntetyczno-wełnianych, a także tkaniny delikatne.

**i** Programy są ograniczone pod względem maksymalnej prędkości wirowania tego rodzaju odzieży.

### Programy główne

Zależnie od typu tkaniny do dyspozycji są następujące programy główne:



- **Bawełna**

W tym programie można prać trwałą odzież. Tkaniny zostaną poddane energicznemu praniu w długim cyklu prania.

- **Syntetyczne**

W tym programie można prać mniej trwałą odzież. Łagodniejszy i szybszy cykl prania w porównaniu z programem "Cottons". Zaleca się go do odzieży z tkanin syntetycznych (jak np. koszulki, bluzki, odzież bawełniana z domieszką włókien syntetycznych, itp.). Do prania zasłon i firanek zaleca się program "Syntetyczne 40" z praniem wstępnym i funkcją ochrony przed zagniataniem.

- **Tkaniny delikatne**

W tym programie można prać odzież delikatną. W porównaniu z programem "Syntetyczne" cykl ten jest bardziej delikatny i brak w nim wirowania pośredniego.

- **Wełna**

W tym programie można prać odzież wełnianą przeznaczoną do prania w pralce. Pracę po uprzednim wyborze właściwej temperatury odpowiednio do temperatury podanej na metce. Zaleca się stosowanie detergentów przeznaczonych do prania tkanin wełnianych.

- **Pranie ręczne**

W tym programie można prać odzież wełnianą/delikatną z metką "nie nadaje się do prania w pralce", w przypadku których zaleca się pranie ręczne. Program ten pierze bardzo delikatnie nie uszkadzając odzieży.

## Programy dodatkowe

Dostępne są również programy dodatkowe do szczególnych zastosowań:

**i** Programy dodatkowe mogą się różnić w zależności od modelu pralki.

- **Super**

Ten program pierze przed dłuższy czas w temp. 40°C i daje taki sam rezultat, co program "Bawełna 60°C", lecz jest oszczędza przy tym energię. Nadaje się do prania odzieży, której nie można prać w programie "Bawełna 60°C".

- **Mini**

Ten program jest używany do szybkiego prania (30 minut) małej ilości lekko zabrudzonej odzieży bawełnianej.

## Programy specjalne

Do szczególnych zastosowań do dyspozycji są następujące programy:

- **Płukanie**

Program ten znajduje zastosowanie, gdy użytkownik chce oddzielić odwirować lub wykrochmalić pranie.

- **Odpompowanie+wirowanie**

W tym programie następuje wirowanie z maksymalną prędkością obrotów w ustawieniu

standardowym po odpompowaniu wody z pralki.

**i** Do tkanin delikatnych należy stosować mniejszą prędkość wirowania.

## Wybór prędkości wirowania

W modelach pralki mających pokrętko wyboru szybkości obrotów, ubrania można wirować wybierając maksymalną prędkość obrotów na minutę. Aby nie uszkodzić ubrań, prędkość wirowania nie przekroczy 800 obrotów na minutę w programie "Syntetyczne" oraz 800 obrotów w programie "Wełna". Aby pominąć cykl wirowania i wyciągnąć ubrania, należy wybrać pozycję „No spin” [Bez wirowania].

W przypadku pralek nie wyposażonych w pokrętko wyboru prędkości wirowania, pralka będzie wirować z maksymalną prędkością obrotów w ustawieniu standardowym.

## Tabela programów i zużycia

Program		Maksymalny wsad (kg)	Czas trwania programu (min.)	Zużycie wody (l)	Zużycie energii (kWgodz.)	Pranie wstępne	Płukanie Plus	Zatrzymanie płukania	Ograniczenie prędkości wirowania	Bez wirowania	Bez podgrzewania
Bawełna	90	5	133	45	1.65	•	•	•	•	•	•
Bawełna	60**	5	145	49	0.95	•	•	•	•	•	•
Bawełna	40	5	142	49	0.69	•	•	•	•	•	•
Super	40	5	165	45	0.78				•	•	•
Włókna sztuczne	60	2.5	113	52	0.92	•	•	•	•	•	•
Włókna sztuczne	40	2.5	125	52	0.56	•	•	•	•	•	•
Włókna sztuczne	30	2.5	95	52	0.30	•	•	•	•	•	•
Delikatne	30	2	65	45	0.36		•	•	•	•	•
Wełna	40	1.5	60	45	0.36		•	•	•	•	•
Pranie ręczne	30	1	45	32	0.21				•	•	•
Mini	30	2.5	30	43	0.17				•	•	•

• : Do wyboru

\* : Wybrany automatycznie, bez możliwości cofnięcia.

\*\* : Program Energy Label (EN 60456)

Zużycie wody i energii oraz czas trwania programów może różnić się od podanych w powyższej tabeli zależnie od ciśnienia wody, jej twardości oraz temperatury, temperatury otoczenia, typu rzeczy do prania, wybory funkcji pomocniczej i napięcia w sieci elektrycznej.

**i** Funkcje pomocnicze podane w tabeli mogą się różnić zależnie od modelu pralki.

## **Funkcje pomocnicze** **Przyciski wyboru funkcji pomocniczych**

Wybrać żądane funkcje pomocnicze przed rozpoczęciem programu.

**i** Przyciski funkcji dodatkowych mogą się różnić w zależności od modelu pralki.

### **Wybór funkcji pomocniczych**

Jeżeli wybrana zostanie funkcja pomocnicza, której nie można wybrać wraz z wcześniej wybraną funkcją, funkcja wybrana jako pierwsza zostanie skasowana, a funkcja ostatnia pozostanie aktywna.

Na przykład: Jeżeli użytkownik chce wybrać pranie wstępne, a następnie pranie szybkie, pranie wstępne zostanie skasowane, a pranie szybkie pozostanie aktywne.

Nie można wybrać funkcji pomocniczej, która nie jest zgodna z programem. (Patrz "Tabela doboru programów")

### **Pranie wstępne**

Pranie wstępne warto stosować tylko, gdy pranie jest bardzo zabrudzone. Bez prania wstępnego oszczędza się energię, wodę, proszek do prania i czas. Pranie wstępne bez stosowania detergentu zaleca się do zasłon i firanek.

### **Dodatkowe płukanie**

Po wybraniu tej funkcji pralka wykonuje dodatkowe płukanie. Zmniejsza to narażenie delikatnej skóry na działanie pozostałości detergentów.

### **Zatrzymanie płukania**

Jeżeli użytkownik nie chce wyładować prania zaraz po zakończeniu programu Bawełna, Syntetyczne, Wełna i Tkaniny delikatne, może zostawić ubrania w wodzie z ostatniego płukania naciskając przycisk wstrzymania płukania, aby uniknąć pogniczenia ubrań. Po zakończeniu tego procesu, użytkownik może zacząć wirować pranie naciskając przycisk "Start/Pause/Cancel" lub zakończyć program naciskając przycisk "Start/Pause/Cancel" i przytrzymując go przez 3 sek.

- W pralkach wyposażonych w gałkę wyboru prędkości wirowania, można wirować wybierając pożądaną prędkość wirowania i naciskając przycisk "Start/Pause/Cancel".
- W przypadku pralek nie wyposażonych w pokrętkę wyboru prędkości wirowania, można zakończyć program bez cyklu wirowania naciskając przycisk "Start/Pause/Cancel" i wypompowując wodę. Jeśli użytkownik chce wirować ubrania, może to zrobić wybierając program „Odpompowanie+wirowanie”

### **Zmniejszanie prędkości**

W celu wirowania ubrań poniżej maksymalnej prędkości wirowania, należy użyć przycisku

zmniejszania prędkości. W momencie naciśnięcia go, prędkość wirowania osiągnie minimum podane na panelu.

### **Bez wirowania**

Użytkownik może wybrać ten program, jeśli nie chce wirować ubrań po zakończeniu programu Bawełna, Syntetyki, Wełna i Tkaniny delikatne.

### **Pranie w zimnej wodzie**

Użytkownik może wybrać ten program, jeśli chce wyprać ubrania w zimnej wodzie.

## **Rozpoczynanie programu**

Należy przycisnąć przycisk "Start/Pause/Cancel", aby rozpocząć program. Zaświeci się przycisk "Start/Pause/Cancel" wskazujący rozpoczęcie programu. Drzwiczki zostają zablokowane i kontrolka „pokrywy” gaśnie.

## **Przebieg programu**

Wskaźnik pokazuje postęp bieżącego programu. Po rozpoczęciu programu prania, kolejno zaświecą się odpowiednie lampki wskaźnika. Po ukończeniu danego etapu prania każda z tych lampek zgaśnie, a zapali się lampka następnego etapu prania.

**i** Jeżeli pralka nie wiruje, program może znajdować się w trybie "Zatrzymanie płukania" lub włączony został system automatycznej korekty wirowania z uwagi na nierównomierne rozmieszczenie prania w bębnie.

## **Zmiana wyboru po rozpoczęciu programu**

Użytkownik może wybrać tą funkcję po rozpoczęciu prania różnych tkanin w tej samej partii ubrań, aby zmienić temperaturę na wyższą lub niższą. Należy skasować trwający program, aby zmienić program prania.

Na przykład, należy nacisnąć i przytrzymać przycisk "Start/Pause/Cancel" przez 3 sek. w celu anulowania programu, aby wybrać program „Cottons 40” zamiast programu „Cottons 60”. Aby rozpocząć program, należy obrócić pokrętkę wyboru programu na pozycję „Bawełna 40” i nacisnąć przycisk "Start/Pause/Cancel".

## **Przełączanie pralki w tryb gotowości do pracy**

Nacisnąć na chwilę przycisk "Start/Pause/Cancel", aby przełączyć pralkę w tryb gotowości do pracy. Funkcje pomocnicze można skasować lub wybrać zgodnie z aktualnym etapem programu. Drzwiczki można otworzyć, jeżeli poziom wody jest ku temu odpowiedni. Można dorzucić / wyjąć odzież po otwarciu drzwiczek.

## Blokada przed dostępem dzieci

Pralkę można ochronić przed manipulowaniem przez dzieci za pomocą specjalnej blokady. W takim przypadku nie można wprowadzić zmian w trwającym programie.

Blokadę przed dziećmi włącza się przez naciśnięcie przycisków 1 i 2 funkcji pomocniczej znajdujących się z lewej strony i przytrzymanie ich przez 3 s. Lampka 1 funkcji pomocniczej będzie się świecić przez cały czas. Aby wyłączyć blokadę klawiszy należy nacisnąć i przytrzymać przez 3 s. te same przyciski.

## Zakończenie programu przez skasowanie

Aby anulować wybrany program, należy nacisnąć przycisk „Start/Pause/Cancel” i przytrzymać go przez 3 s. Pralka zacznie wypuszczać wodę. Zaświecą się lampki przycisków „Pranie” i „Program zakończony”. Lampki przycisków „Start/Pause/Cancel” i „Pranie” zgasną po zakończeniu procesu wypuszczania wody i lampka „Pokrywa” zacznie migać. Lampka „Pokrywy” będzie się świecić przez cały czas, kiedy drzwiczki nie będą zablokowane.

Jeśli program zostanie skasowany w trakcie procesu, zaświecą się lampki „Pranie” i „Program zakończony”. Pralka może wypompować całą wodę lub przyjąć wodę najwyżej 3 razy, aby ochłodzić ubrania i zakończyć proces wypompowywania. Kiedy proces opróżniania wody jest zakończony, lampka „Pranie” zgaśnie, zaświeci się lampka „Program zakończony”, a lampka „Pokrywy” będzie się świecić przez cały czas, dopóki drzwiczki nie zostaną zablokowane.

## Koniec programu

Po zakończeniu wybranego programu prania, zaświeci się lampka „Program zakończony”. Pokrywa zostanie odblokowana 2 min. później, a lampki „Program zakończony” i „Pokrywa” będą się świecić przez cały czas. Pralka jest gotowa do kolejnego prania.

W przypadku przyciśnięcia jakiegoś przycisku, kiedy pralka kończy program lub w przypadku zmiany pozycji programatora, lampka „Program zakończony” zgaśnie i tylko lampka „Pokrywa” będzie się świecić, dopóki drzwiczki nie zostaną zablokowane.

Przycisnąć przycisk „On/off”, aby wyłączyć pralkę.

## 5 Konserwacja i czyszczenie

### Szuflada na detergent

Usunąć z szuflady wszelkie pozostałości detergentu. W tym celu:

1. Nacisnąć zakreskowany punkt przy syfonie w komorze płynu zmiękczającego i pociągnąć w swoim kierunku, aż komora wysunie się z pralki.

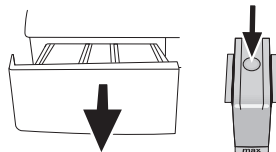

1. Jeżeli w komorze płynu zmiękczającego zaczyna zbierać się większa niż normalnie ilość mieszaniny wody i płynu, należy wyczyścić syfon.
2. Umyć szufladę dozownika i syfon w umywalce w dużej ilości letniej wody.
3. Po wyczyszczeniu ponownie umieścić szufladę w obudowie pralki. Sprawdzić, czy syfon znajduje się w pierwotnym położeniu.

### Filtry dopływu wody

Na końcu każdego zaworu dopływu wody z tyłu pralki, a także na końcu każdego węża zasilającego podłączonego do kranu znajduje się filtr. Filtry te zapobiegają przedostawaniu się do wnętrza pralki ciał obcych i brudu z wody. Filtry należy oczyścić, kiedy się zabrudzą.

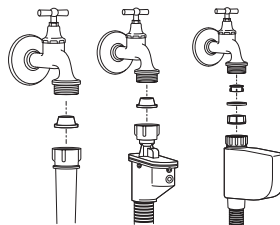

- Zakręcić kran.
- Zdemontować nakrętkę węża zasilającego w celu oczyszczenia filtrów w zaworach dopływowych za pomocą odpowiedniej szczotki.
- Jeśli filtry są bardzo brudne, można je wyjąć szczypcami i oczyścić.
- Filtry na płaskim końcu węży dopływu wody należy wyjąć ręcznie razem z uszczelkami i starannie umyć pod bieżącą wodą.
- Dokładnie umieścić uszczelki i filtry z powrotem na swoim miejscu i ręcznie dokręcić nakrętkę węża.

## Spuszczanie pozostałej wody i czyszczenie filtra pompy

Produkt ten jest wyposażony w system filtrów zapewniający możliwość spuszczenia wody, co wydłuża żywotność pompy chroniąc wirnik pompy przed zapychaniem takimi stałymi elementami, jak guziki, monety czy włókna podczas usuwania wody.

- Jeżeli pralka nie odpompowuje wody, filtr pompy może być zapchany. Należy go czyścić co 2 lata lub gdy ulegnie zapchaniu. Aby wyczyścić filtr należy spuścić wodę.

Ponadto wodę należy całkowicie spuścić w następujących przypadkach:

- przed transportem pralki (np. przy wyprowadzce)
- gdy istnieje ryzyko zamarznięcia

Aby wyczyścić zabrudzony filtr i spuścić wodę;

1- Wyłącz wtyczkę pralki, aby przerwać zasilanie energią elektryczną.

⚠ W pralce może być woda o temperaturze 90°C. Stąd filtr wolno czyścić dopiero po ostudzeniu wody znajdującej się wewnątrz pralki, aby uniknąć niebezpieczeństwa poparzenia.

2- Otworzyć pokrywę filtra. Filtr może składać się z jednej lub dwóch części, zależnie od modelu pralki.

Jeżeli na filtr składają się dwie części, nacisnąć zakładkę na pokrywie filtra i pociągnąć część w własnym kierunku.

Jeżeli filtr składa się z jednej części, przytrzymaj go z obu stron i otwórz pociągając.

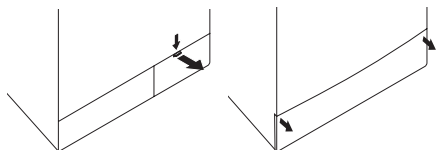

3- Niektóre modele posiadają awaryjny wąż spustowy. W przypadku pozostałych nie jest on dostarczany wraz z pralką.

Jeżeli Państwa produkt posiada awaryjny wąż spustowy, należy wykonać następującą procedurę przedstawioną na poniższym rysunku:

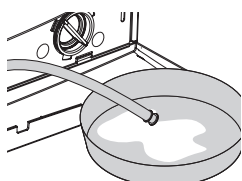

- Wyciągnąć wąż spustowy pompy z obudowy.

- Umieścić długie naczynie pod końcówką węża. Spuścić wodę do zbiornika wyciągając korek z końcówki węża. Jeżeli ilość wody przeznaczonej do spuszczenia jest większa niż objętość pojemnika, zatkać korek, wyłączyć wodę i ponownie spuścić wodę.
- Po spuszczeniu wody zatkać korkiem końcówkę węża i umieścić wąż z powrotem na swoim miejscu.

Jeżeli Państwa produkt nie posiada awaryjnego węża spustowego, należy wykonać następującą procedurę przedstawioną na poniższym rysunku:

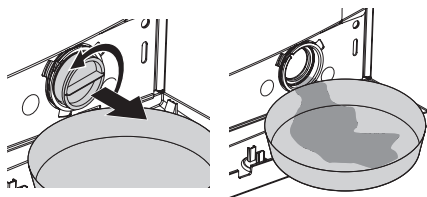

- Umieścić długie naczynie z przodu filtra, aby złapać wodę wypływającą z filtra.
- Poluzować filtr pompy (w kierunku przeciwnym do ruchu wskazówek zegara), aż woda zacznie z niego wypływać. Skierować wypływającą wodę do pojemnika umieszczonego z przodu filtra. Można użyć szmatki do zebrania rozlanej wody.
- Gdy nie ma tam wody, przekręcić filtr pompy aż do całkowitego uwolnienia i wyjąć go.
- Usunąć wszelkie pozostałości wewnątrz filtra, a także włókna, ewentualnie zbierające się wokół wirnika.
- Jeżeli Państwa produkt jest wyposażony we wtrysk wody, należy upewnić się, czy filtr jest umieszczony w obudowie pompy. Nigdy nie używać siły podczas ponownego umieszczenia filtra w obudowie. Całkowicie wsunąć filtr w obudowę; w innym wypadku woda może wyciekać z pokrywy filtra.

4- Zamknąć pokrywę filtra.

Zamknąć dwuczęściową pokrywę filtra popychając zakładkę.

Zamknąć jednoczęściową pokrywę filtra umieszczając zakładki na spodzie na swoich miejscach i popychając ich górną część.

## 6 Propozycje rozwiązania problemów

Przyczyna	Wyjaśnienie / Propozycja
Nie można uruchomić lub wybrać programu.	
<ul style="list-style-type: none"> <li>Pralka może być przełączona na tryb autoochrony z uwagi na usterkę infrastruktury (np. napięcie instalacji, ciśnienie wody itp.).</li> </ul>	<ul style="list-style-type: none"> <li>Zresetować pralkę naciskając przycisk "Start/Pauza/Kasowanie" przez 3 sekundy. (patrz, Kasowanie programu)</li> </ul>
Spod pralki wycieka woda.	
<ul style="list-style-type: none"> <li>Być może istnieje problem z węzami lub filtrem pompy.</li> </ul>	<ul style="list-style-type: none"> <li>Upewnić się, że uszczelki w węzach dopływu wody są prawidłowo zamocowane.</li> <li>Szczelnie podłączyć węz spustowy do kranu.</li> <li>Upewnić się, że filtr pompy jest całkowicie zamknięty.</li> </ul>
Pralka zatrzymuje się na krótko po rozpoczęciu programu.	
<ul style="list-style-type: none"> <li>Pralka może zatrzymać się na chwilę z uwagi na niskie napięcie.</li> </ul>	<ul style="list-style-type: none"> <li>Następnie wznowi działanie, gdy napięcie osiągnie znowu normalny poziom.</li> </ul>
Pralka wiruje w trybie ciągłym. Pozostały czas nie jest odliczany. (Dla modeli z wyświetlaczem)	
<ul style="list-style-type: none"> <li>Pranie w pralce może być nierównomiernie rozłożone.</li> </ul>	<ul style="list-style-type: none"> <li>Automatyczny system korekty wirowania może zostać uruchomiony z uwagi na nierównomiernie rozłożenie prania w bębnie pralki.</li> <li>Pranie w bębnie może być nagromadzone w jednym miejscu (zebrane w worku). Pranie należy na nowo rozmieścić w bębnie i odwirować.</li> <li>Pralka nie wiruje, gdy pranie nie jest równomiernie rozłożone w bębnie, aby zapobiec uszkodzeniom pralki oraz jej otoczenia.</li> </ul>
Pralka cały czas pierze. Pozostały czas nie jest odliczany. (Dla modeli z wyświetlaczem)	
<ul style="list-style-type: none"> <li>W przypadku przerwy w odliczaniu na etapie pobierania wody:</li> <li>Czasomierz nie będzie odmierzając czasu, aż pralka nie pobierze prawidłowej ilości wody.</li> <li>W przypadku przerwy w odliczaniu na etapie podgrzewania:</li> <li>Czasomierz nie będzie odmierzając czasu do momentu osiągnięcia wybranej temperatury danego programu.</li> </ul>	<ul style="list-style-type: none"> <li>Pralka odczeka, aż będzie wystarczająca ilość wody, aby uniknąć niedostatecznego efektu prania na skutek wycieku wody. Następnie czasomierz rozpocznie odliczanie czasu.</li> </ul>
<ul style="list-style-type: none"> <li>W przypadku przerwy w odliczaniu na etapie wirowania:</li> <li>Pranie w pralce może być nierównomiernie rozłożone.</li> </ul>	<ul style="list-style-type: none"> <li>Automatyczny system korekty wirowania może zostać uruchomiony z uwagi na nierównomiernie rozłożenie prania w bębnie pralki.</li> <li>Pranie w bębnie może być nagromadzone w jednym miejscu (zebrane w worku). Pranie należy na nowo rozmieścić w bębnie i odwirować.</li> <li>Pralka nie wiruje, gdy pranie nie jest równomiernie rozłożone w bębnie, aby zapobiec uszkodzeniom pralki oraz jej otoczenia.</li> </ul>
Z szuflady detergentu wypływa piana?	
<ul style="list-style-type: none"> <li>Użyto zbyt wiele detergentu.</li> </ul>	<ul style="list-style-type: none"> <li>Zmieszaj 1 łyżkę środka zmiękczającego z 1/2 litra wody i wlej do komory prania głównego szuflady na detergent.</li> </ul>

## 7 Dane techniczne

Dane techniczne tego urządzenia, których celem jest zwiększenie jakości produktu, mogą ulec zmianie bez powiadomienia. Rysunki w tej instrukcji są schematyczne i mogą nie w pełni odpowiadać wyglądowi Państwa pralki.

Wartości podane na naklejkach lub w dołączonej dokumentacji stanowią wartości uzyskane w próbach laboratoryjnych zgodnie z obowiązującymi normami. Wartości te mogą ulec zmianie w zależności od warunków eksploatacji oraz otoczenia pralki.

Model	WML 15105 D	WML 15085 D	WML 15065 D	WML 15045 D
Maksymalna waga rzeczy do prania w stanie suchym (kg)	5	5	5	5
Wysokość (cm)	84	84	84	84
Szerokość (cm)	60	60	60	60
Głębokość (cm)	45	45	45	45
Ciężar netto (kg)	60	60	60	60
Zasilanie (V/Hz)	230 V / 50hz	230 V / 50hz	230 V / 50hz	230 V / 50hz
Prąd znamionowy (A)	10	10	10	10
Moc całkowita (W)	2200	2200	2200	2200
Szybkość wirowania (obr/min)	1000	800	600	400
Cykl prania – płukania (cykl/min)	52	52	52	52
Klasa efektywności energetycznej	A	A	A	A
Zużycie energii elektrycznej (kWh/cykl)	0.95	0.95	0.95	0.95
Klasa efektywności prania	A	A	A	A
Klasa efektywności wirowania	C	D	E	F
Skuteczność odwadniania (%)	62	62	68	80
Zużycie wody (l)	49	49	49	49
Średnie roczne zużycie en. elektr. (kWh)	190	190	190	190
Średnie roczne zużycie wody (l)	9800	9800	9800	9800
Poziom hałasu prania (dB)	60	60	60	60
Poziom hałasu wirowania (dB)	74	75	72	72

Dane dla programu Bawełna 60C (zgodne z normą PN-EN 60456) – mogą ulec zmianie bez uprzedniejszego powiadomienia w wyniku ulepszenia produktu.

Rysunki mają charakter schematyczny.

Wartości na etykietach umieszczonych na tym produkcie podanych w załączonej dokumentacji określono w warunkach laboratoryjnych zgodnych z podanymi normami. Mogą one ulegać zmianie w zależności od używania i otoczenia.

## 8 Co zrobić ze starą pralką

---

Starą pralkę należy złomować zgodnie z przepisami ochrony środowiska. To urządzenie jest oznaczone symbolem przekreślonego kontenera na odpady zgodnie z Dyrektywą Europejską 2002/96/WE oraz polską ustawą o zużytych sprzęcie elektrycznym i elektronicznym.

Takie oznakowanie informuje, że sprzęt ten po okresie jego użytkowania nie może być umieszczany razem z innymi odpadami pochodzącymi z gospodarstwa domowego.



Użytkownik jest zobowiązany do oddania pralki do jednego z punktów prowadzących zbiórkę zużytego sprzętu elektrycznego i elektronicznego. Prowadzący zbieranie, w tym lokalne punkty zbiórki, sklepy oraz gminne jednostki, tworzą odpowiedni system umożliwiający oddanie tego sprzętu.

Właściwe postępowanie ze zużytym sprzętem elektrycznym i elektronicznym przyczynia się do uniknięcia szkodliwych dla zdrowia ludzi i środowiska naturalnego konsekwencji, wynikających z obecności składników niebezpiecznych oraz niewłaściwego składowania i przetwarzania takiego sprzętu.

Przed przekazaniem pralki na składowisko odpadów gabarytowych należy wyjąć wtyczkę z gniazda, odciąć kabel zasilający i uszkodzić zamek drzwi pralki. Zapobiegnie to możliwym obrażeniom ciała dzieci mogących bawić się zużytym sprzętem.

### Odzysk opakowania

Pralka jest zapakowana w materiały, które mogą i powinny być poddane procesowi odzysku. Bardzo prosimy o pomoc w ochronie środowiska naturalnego i przekazanie opakowań do punktu zbiórki surowców wtórnych.

### Niebezpieczeństwo

Opakowanie pozostawione w zasięgu dzieci niesie ze sobą niebezpieczeństwo uduszenia się nim w trakcie zabawy!

Wyprodukowano w Turcji

Importer: Beko S.A.

Ul. Cybernetyki 7, 02-677 Warszawa,

[www.beko.com.pl](http://www.beko.com.pl)



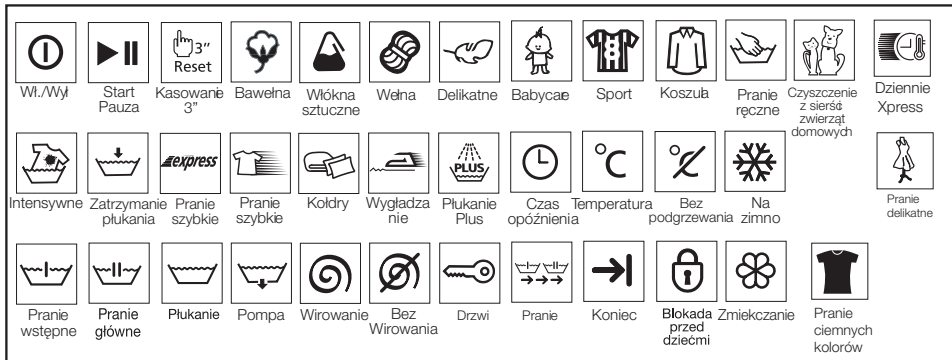



# 1 Varování

---

## Obecné bezpečnostní pokyny

- Nikdy neinstalujte přístroj na podlahu s kobercem. Jinak by nedostatečné proudění vzduchu pod strojem mohlo způsobit přehřívání elektrických součástí. Tím by mohly vzniknout potíže s vaší pračkou.
- Pokud je poškozen napájecí kabel nebo zástrčka, nutně požádejte o opravu autorizovaný servis.
- Pevně zapojte odčerpávací hadici do výstupního otvoru, aby nedošlo k úniku vody a stroj mohl dle potřeby přijímat a vypouštět vodu. Je důležité, aby přívodní a odčerpávací hadice nebyly přehnuté, zmáčkuté nebo rozbité, když spotřebič stěhujete na místo po instalaci nebo čištění.
- Vaše pračka by měla pokračovat v provozu v případě výpadku elektrické energie. Po obnovení přívodu energie pračka neobnoví svůj program. Stiskněte tlačítko "Start/Pauza/Storno" na 3 sekundy pro stornování programu (viz Stornování programu)
- Při přijetí může být ve vaší pračce zbytková voda. Pochází z procesu kontroly kvality a nejde o závadu. Nemůže tím dojít k poškození vaší pračky.
- Některé problémy, které se mohou vyskytnout, mohou být způsobeny infrastrukturou. Stiskněte tlačítko "Start/Pauza/Storno" na 3 sekundy pro stornování programu ve vaší pračce, než zavoláte autorizovaný servis.

## První použití

- První prací cyklus proveďte bez vložení prádla, jen s pracím práškem a při nastavení programu "Bavlna 90°C".
- Zajistěte, aby instalace teplé a studené vody byla správně provedena.
- Pokud je hlavní jistič nebo proudový chránič omezen na méně než 16 ampér, požádejte kvalifikovaného elektrikáře o nainstalování 16 ampérové pojistky nebo proudového chrániče.
- Při používání s transformátorem nebo bez něj nezapomeňte na správné uzemnění provedené kvalifikovaným elektrikářem. Naše společnost nezodpovídá za škody vzniklé používáním přístroje na vedení bez uzemnění.
- Obaly skladujte mimo dosah dětí nebo je zlikvidujte podle příslušných odpadových směrnic.

## Určené použití

- Tento produkt byl vyroben pro domácí použití.
- Spotřebič lze používat k praní a máchání prádla, které je označeno jako vhodné pro praní v pračce.

## Bezpečnostní pokyny

- Tento spotřebič musí být připojen k uzemněné zástrčce ochráněné pojistkou s vhodnou kapacitou.
- Přívodní a odčerpávací hadice musí být vždy pevně připevněné a v nepoškozeném stavu.
- Před spuštěním spotřebiče připojte pevně odčerpávací hadici k umyvadlu nebo vaně. Jinak hrozí riziko opáření vlivem vysokých teplot při praní!
- Nikdy neotevírejte vkladací dvířka a nevyjímejte filtr, když je voda v bubnu.
- Odpojte stroj, když jej nepoužíváte.
- Nikdy neumývejte zařízení proudem vody! Hrozí riziko zásahu elektrickým proudem!
- Nikdy se nedotýkejte zásuvky mokřýma rukama. Přístroj nepoužívejte, pokud je napájecí kabel nebo zástrčka poškozena.
- V případě, že vznikne závada, kterou nelze odstanit podle instrukcí v návodu, postupujte následovně:
- Vypněte pračku, odpojte ji ze sítě, uzavřete přívodní kohoutek a kontaktujte autorizovaný servis. Informace o likvidaci stroje vám poskytne místní prodejce nebo středisko sběru tuhých odpadů ve vaší obci.

## Pokud máte v domě děti...

- Udržujte děti mimo dosah přístroje, pokud je v provozu. Nedovolte jim hrát si se přístrojem.
- Zavřete vkladací dvířka, když opouštíte místo, kde je pračka instalována.

## 2 Instalace

### Sejmutí výztuh obalů

Nakloňte stroj pro sejmutí výztuh obalů. Sejměte výztuchy obalů tak, že zatáhnete za stuhu.

### Odstranění přepravních pojistek

⚠ Před použitím pračky je třeba odstranit přepravní pojistky.

1. Uvolněte všechny šrouby klíčem, dokud jimi nelze volně otáčet ("C")
2. Odstraňte přepravní bezpečnostní šrouby tak, že jimi jemně otočíte.
3. Nasadte kryty ((dodané v sáčku s Návodem k použití) do otvorů na zadní panel. ("P")

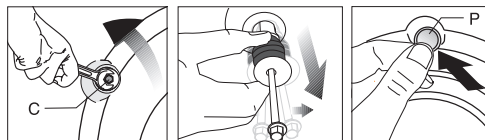

ⓘ Uschovejte přepravní bezpečnostní šrouby na bezpečném místě pro další použití, v případě možného přemístění..

ⓘ Nikdy nepřemísťujte spotřebič bez řádně upevněných bezpečnostních přepravních šroubů!

### Seřízení nožek

⚠ Na uvolnění blokovacích matic nepoužívejte žádné nástroje. Jinak by se mohly poškodit.

1. Ručně povolte blokovací matice na nožkách.
2. Upravujte jejich stav, dokud přístroj nebude ve vodorovné poloze.
3. Důležité upozornění: Po seřizení všechny blokovací matice znovu utáhněte.

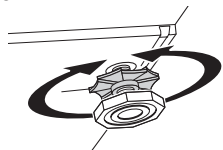

### Připojení k přívodu vody.

Důležité upozornění:

- Tlak vody nezbytný pro použití stroje musí být 1-10 barů (0,1 – 1 MPa).
- Připojte zvláštní hadice dodávané s pračkou k přívodním ventilům pračky.
- Aby nedošlo k úniku vody v místě spojů, jsou k hadicím připojena těsnění (4 těsnění pro modely s dvojitým vstupem vody a 2 těsnění pro ostatní modely). Tato těsnění použijte na koncích hadice pro připevnění ke kohoutku vody a k

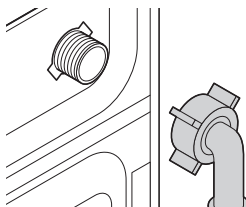

pračce. Rovný konec hadice s filtrem musí být připevněn ke kohoutku a konec s loktem připojen k pračce. Pevně utáhněte matice hadice rukou; na matice nikdy nepoužívejte klíče.

- Modely s jediným přívodem vody nepřipojujte ke kohoutku s horkou vodou.

Při vrácení spotřebiče na místo po údržbě nebo čištění dávejte pozor, abyste nepřekrutili, nezmáčkli nebo nezablokovali hadice.

### Připojení k odpadu

Hadici pro odpadní vodu lze připevnit k okrajím vany nebo umyvadla. Odpadovou hadici pevně upevněte k odpadu, aby nemohla vypadnout z krytu.

Důležité upozornění:

- Konec odpadové hadice přímo připojte k odpadu nebo do vany.
- Hadici připevněte do výšky nejméně 40 cm a nejvýše 100 cm.
- Pokud je hadice zvednutá poté, co ležela na zemi nebo v její blízkosti (méně než 40 cm nad zemí), je odčerpání vody ztíženo a prádlo může být při vyjímání z pračky mokré.

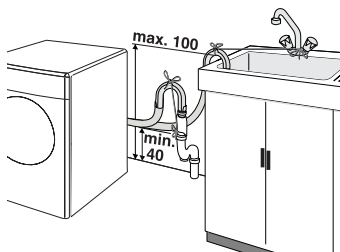

- Hadici zatlačte do odpadu nejméně 15 cm. Pokud je příliš dlouhá, můžete ji zkrátit.
- Maximální délka spojených hadic nesmí přesahovat 3,2 m.

### Elektrické zapojení

Připojte spotřebič k uzemněné zástrčce ochráněné pojistkou s vhodnou kapacitou.

Důležité upozornění:

- Připojení by mělo splňovat místní předpisy.
- Napětí a povolená ochrana pojistek jsou uvedeny v oddíle "Technické parametry".
- Stanovené napětí musí být shodné s napětím ve vaší síti.
- Připojení přes prodlužovací kabely nebo rozdvójky se nedoporučuje.
- ⚠ Poškozený napájecí kabel musí vyměnit kvalifikovaný elektrikář.
- ⚠ Spotřebič nesmíte používat, dokud není důkladně opraven! Hrozí riziko zásahu elektrickým proudem!

## Vkládací dvířka

Dvířka se zamknou během programu a rozsvítí se symbol zamčených dvířek. Dvířka lze otevřít, jakmile symbol zhasne.

## Prací prášky a aviváže

### Příhrádka na prací prášek

Příhrádka na prací prášek se skládá ze tří částí:

Příhrádka na prací prášek může mít dva druhy podle modelu vaší pračky.

- (I) pro předepírání
- (II) pro hlavní praní
- (III) sifon
- (☼) pro aviváž

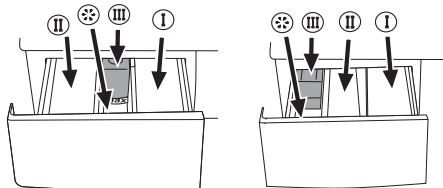

## 3 Počáteční přípravy na praní

### Příprava oděvů k praní

Předměty s kovovými částmi, jako jsou podprsenky, spony pásků a kovové knoflíky, mohou poškodit pračku. Kovové části odstraňte nebo umístěte předměty do sáčku, povlaku na polštář nebo podobné pomůcky.

- Prádlo rozřídte podle typu látky, barvy a stupně zašpinění a povolené teploty vody. Vždy dodržujte pokyny uvedené na štítcích oděvů.
- Malé oděvy jako dětské ponožky a nylonové punčochy vkládejte vždy do pracího sáčku, povlaku na polštář nebo podobné pomůcky. Předejdete tím také ztrátě oděvů.
- Oděvy označené jako "lze prát v pračce" nebo "perte v ruce" perte jen s využitím vhodného programu.
- Neperte barevné a bílé prádlo společně. Nové, tmavé bavlněné oděvy mohou pouštět barvu. Perte je odděleně.
- Používejte jen barviva/měničče barev a odstraňovače vodního kamene vhodné pro pračky. Vždy postupujte podle pokynů na obalu.
- Kalhoty a jemné oděvy perte obrácené naruby.

### Správná maximální zátěž

ⓘ Dodržuje prosím pokyny v "Tabulce pro výběr programu". Při přetížení pračky dojde ke snížení účinnosti praní.

### Množství prášku

Prací prášek a aviváž vložte před spuštěním pracího programu.

Nikdy neotevírejte příhrádku na prací prášek, když je program spuštěný!

Pokud použijete program bez předepírání, nekládejte žádný prášek do prostoru pro předepírání (prostor č. I).

### Množství prášku

Množství použitého pracího prášku závisí na množství prádla, stupni zašpinění a tvrdosti vody.

- Nepoužívejte množství přesahující hodnoty doporučené na obalu, aby nedocházelo k přílišnému pěnění, nedostatečnému vymáchání, zbytečným výdajům a také k poškození životního prostředí.
- Nikdy nepřekračujte hodnotu (>max<); jinak bude aviváž zbytečně odplavena.
- Nepoužívejte tekutý prací prášek, pokud chcete prát s využitím funkce odloženého startu.

## 4 Volba programu a ovládání pračky

### Kontrolní panel

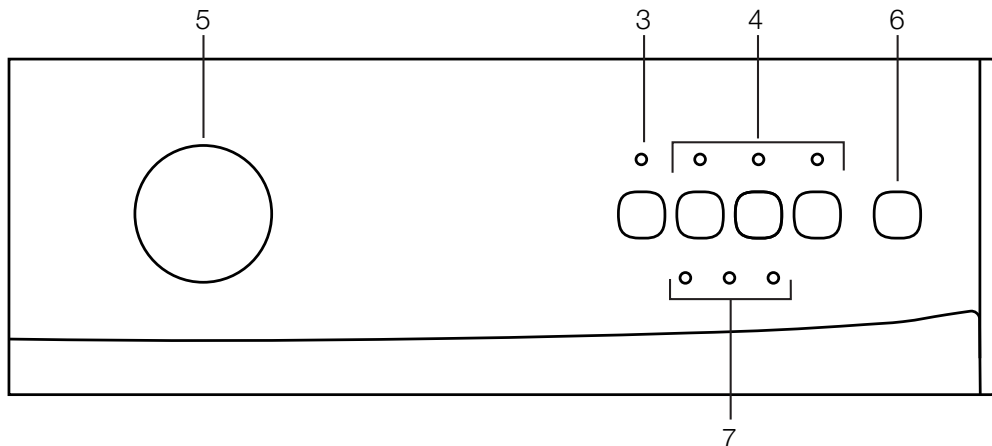

- 1 - Tlačítko nastavení rychlosti otáček\*
- 2 - Tlačítko pro odložený start\*
- 3 - Tlačítko start/pauza/zrušit
- 4 - Tlačítka pomocných funkcí
- 5 - Tlačítko volby programu
- 6 - Hlavní vypínač

- 7 - Ukazatel průběhu programu
- 8 - Ukazatel pro dětský zámek\*

\* podle modelu vašeho spotřebiče

### Zapínání pračky

Můžete připravit pračku na volbu programu stiskem tlačítka „Zapnout/Vypnout“ Když stisknete tlačítko „Zapnout/Vypnout“, rozsvítí se „Ready“, což znamená, že dveře jsou odemčené. Dalším stiskem vypínače pračku vypnete.

### Volba programu

Zvolte vhodný program z tabulky programů a následující tabulky teploty praní podle typu, množství a stupně ušpinění prádla. Tlačítkem volby programu zvolte požadovaný program.

**i** Každý z těchto programů sestává z plného procesu praní včetně praní, máchání a podle potřeby ždímání.

40°C- 30°C- Studené	Směsové tkaniny s obsahem syntetiky a vlny i jemné oděvy.
---------------------------	---

**i** Programy se omezují nejvyšší rychlostí máchání vhodnou pro daný konkrétní typ tkaniny.

### Hlavní programy

Podle typu textilu jsou dostupné následující hlavní programy.

#### •Bavlna

S tímto programem můžete prát své odolnější oděvy. Prádlo se vyperá díky prudkým pracím pohybům během delšího pracovního cyklu.

#### •Syntetické

S tímto programem můžete prát své méně odolné oděvy. Tento program používá lehký prací pohyb a kratší prací cyklus než program „Bavlna“. Doporučuje se pro syntetické oděvy (košile, halenky, syntetické/bavlněné směsové oděvy, atd.). U záclon a kraje se doporučuje použít program „Syntetické 40“ s předepírkou a funkcí snadného žehlení.

90°C	Normálně zašpiněná bílá bavlna a plátno
60°C	Normálně zašpiněné neblednoucí barevné plátno, bavlna nebo syntetika a lehce ušpiněné bílé plátno.

### •Jemné

S tímto programem můžete prát své jemné oděvy. Používá citlivější práci pohyby a neprovádí okamžité ždímání oproti programu "Syntetické".

### •Vlna

Tímto programem můžete vyprat vlněné oděvy, které lze prát v pračce. Perte po zvolení správné teploty podle štítků na vašich oděvech. Doporučujeme používat vhodné prací prášky na vlnu.

### •Ruční praní

S tímto programem můžete prát vlněné/jemné oděvy označené jako "nepřát v pračce" a pro něž je doporučeno ruční praní. Prádlo se vypere velmi jemnými pohyby bez poškození oděvů.

## Další programy

Pro zvláštní případy jsou k dispozici i další programy:

**i** Další programy se mohou lišit podle modelu vaší pračky.

### • Super

Tento program vypere delší dobu při 40°C a poskytne stejný výsledek jako program "Bavlna 60°C", čímž šetří energii. Je vhodný pro oděvy, pro které nelze použít program "Bavlna 60°C".

### • Mini

Tento program se používá k rychlému (30 minut) vyprání menšího počtu lehce ušpiněných bavlněných oděvů.

## Zvláštní programy

Pro konkrétní aplikace můžete použít jakýkoli z následujících programů:

### • Máchání

Tento program se používá, když chcete ždímat nebo škrobit odděleně.

### • Odčerpání + Ždímat

Tento program provede ždímání na maximální možné otáčky ve výchozím nastavení, jakmile se voda odčerpá z přístroje.

**i** Pro jemné prádlo používejte nižší otáčky.

## Volba rychlosti ždímání

Můžete své oděvy vyždímat na maximální otáčky tak, že použijete tlačítko volby programu u modelů s tlačítkem volby otáček. Chcete-li ochránit své oděvy, prádlo nebude ždímat nad 800 ot/min u syntetických programů a 800 ot/min u programů na vlnu. Pokud chcete navíc přeskočit cyklus ždímání a vyjmout prádlo, otočte tlačítko volby otáček na pozici "Bez ždímání".

U přístrojů nevybavených tlačítkem volby rychlosti ždímání bude pračka ždímat na maximální možné otáčky ve výchozím nastavení pro zvolený program.

## Tabulka programů a spotřeby

Program		Max. zátěž (kg)	Trvání programu (-min)	Spotřeba vody (l)	Spotřeba energie (kWh)	Předpírka	Extra máchání	Stop ve vodě	Snížení otáček odstředění	Bez odstředění	Bez ohřevu
Bavlna	90	5	133	45	1.65	•	•	•	•	•	•
Bavlna	60**	5	145	49	0.95	•	•	•	•	•	•
Bavlna	40	5	142	49	0.69	•	•	•	•	•	•
Super	40	5	165	45	0.78				•	•	•
Syntetické	60	2.5	113	52	0.92	•	•	•	•	•	•
Syntetické	40	2.5	125	52	0.56	•	•	•	•	•	•
Syntetické	30	2.5	95	52	0.30	•	•	•	•	•	•
Jemné	30	2	65	45	0.36		•	•	•	•	•
Vlna	40	1.5	60	45	0.36		•	•	•	•	•
Ruční praní	30	1	45	32	0.21				•	•	•
Mini	30	2.5	30	43	0.17				•	•	•

• : Lze zvolit

\* : Automaticky zvoleno, nelze zrušit.

\*\* : Energetický program (EN 60456)

Spotřeba vody a energie a trvání programu se mohou lišit od údajů v tabulce podle tlaku vody, tvrdosti a teploty vody, teploty okolí, typu a množství prádla, volby pomocných funkcí a výkyvům v přírodním napětí.

**i** Pomocné funkce v tabulce se mohou lišit podle modelu vaší pračky.



## Pomocné funkce

### Tlačítka pomocných funkcí

Před spuštěním programu zvolte požadované pomocné funkce.

**i** Tlačítka pomocných funkcí se mohou lišit podle modelu vaší pračky.

### Volba pomocné funkce

Pokud zvolíte pomocnou funkci, která by neměla být volena společně s předem zvolenou funkcí, první zvolená funkce se stornuje a poslední pomocná funkce zůstane aktivní.

Například: Pokud chcete nejprve zvolit předepírku a pak rychlé praní, předepírka se stornuje a rychlé praní zůstane aktivní.

Pomocnou funkci neslučitelnou s programem nelze zvolit. (viz "Tabulka volby programu")

### Předpírka

Předpírka je vhodná pro silně ušpiněné prádlo. Bez předpírky šetříte energii, vodu, prací prášek a čas. Předpírka bez prachového prášku se doporučuje pro krajky a záclony.

### Další máchání

Touto funkcí zvýšíte počet aktuálních kroků máchání. Riziko podráždění citlivé pokožky zbytkem prášku na oděvech se tak sníží.

### Podržet máchání

Pokud nechcete vyndat prádlo hned po skončení programu na bavlnu, syntetické, vlněné a jemné látky, můžete ponechat své oděvy uvnitř pračky v poslední vodě stiskem tlačítka podržet máchání tak, aby nedošlo k pomačkání vašeho prádla. Po tomto procesu můžete vyždímat své prádlo stiskem tlačítka „Start/Pauza/Storno“ nebo můžete program ukončit tím, že tlačítko „Start/Pauza/Storno“ přidržíte asi 3 s.

- U praček vybavených tlačítkem volby otáček ždímní můžete ždímat prádlo zvolením požadované rychlosti a stiskem tlačítka "Start/Pauza/Storno".
- U praček bez tlačítka volby otáček ždímní můžete ukončit program bez ždímní stiskem tlačítka "Start/Pauza/Storno" a odčerpáním vody. Pokud chcete, aby se vaše prádlo vyždímalo, můžete je vyždímat zvolením programu "odčerpání+ždímat".

### Snížení rychlosti

Tlačítko snížení rychlosti použijte vždy, když si přejete vyždímat své oděvy na nižší než maximální rychlost ždímní. Po stisknutí tlačítka omezení rychlosti se rychlost ždímní nastaví na minimální ot/min uvedené na panelu.

### Bez ždímní

Tento program můžete použít, pokud nechcete

ždímat prádlo na konci programů pro bavlnu, syntetické, vlněné nebo jemné prádlo.

### Praní za studena

Pokud chcete vyprat prádlo ve studené vodě, můžete použít tento program.

## Spuštění programu

Stisknete tlačítko "Start/Pauza/Storno", program se spustí. Tlačítko "Start/Pauza/Storno" se rozsvítí na znamení, že program se spustil. Dveře se uzamknou a světlo "Víko" zhasne.

## Postup programu

Postup probíhajícího programu se zobrazuje pomocí ukazatele postupu programu. Na začátku každého programového kroku se rozsvítí příslušná kontrolka a světlo dokončeného kroku zhasne.

**i** Pokud pračka neždírná, program může být v režimu zastavení máchání nebo se spustil systém automatické korekce ždímní kvůli přílišnému nevyváženému rozložení prádla v pračce.

## Změna volby po spuštění programu

Tuto funkci použijte, když vaše pračka začne prát různé skupiny textilu ve stejné dávce oděvů za vyšší nebo nižší teploty. Chcete-li změnit prací program, musíte aktuální program stornovat.

Stisknete a přidržíte tlačítko "Start/Pauza/Storno" na 3 sekundy pro "Stornování" programu, abyste zvolili program "Bavlna 40" namísto programu "Bavlna 60". Zvolte program "Bavlna 40" otočením tlačítka programu. Stisknete tlačítko "Start/Pauza/Storno", program se spustí.

## Přepnutí pračky do pohotovostního režimu

Na chvíli stisknete tlačítko "Start/Pauza/Storno" pro přepnutí pračky do pohotovostního režimu. Pomocné funkce lze stornovat nebo volit podle toho, v jakém kroku se program nachází. Dveře lze otevřít, pokud je vhodná hladina vody. Prádlo lze přidat/vyjmout po otevření dveří.

## Dětský zámek

Spotřebič ochráníte před dětmi pomocí dětského zámku. V tomto případě nelze provést žádnou změnu v probíhajícímu programu.

Pračka se přepne na dětský zámek po stisknutí tlačítek pro 1. a 2. pomocnou funkci

zleva na 3 s. Kontrolka 1. pomocné funkce bude blikat. Dětský zámek deaktivujete stiskem stejných tlačítek na 3 s.

## Ukončení programu stornováním

Pro stornování zvoleného programu stiskněte na 2 sekundy tlačítko "Start/Pauza/Storno". Pračka začne odčerpávat vodu. Rozsvítí se kontrolky "Praní" a "Program skončen". Kontrolky "Start/Pauza/Storno" a "Praní" zhasnou po odčerpání a začne blikat kontrolka "Víko". Kontrolka "Víko" bude svítit, když jsou dveře odemčené.

Pokud se program stornuje uprostřed procesu, rozsvítí se kontrolky "Prát" a "Program skončen". Pračka může odčerpávat vodu nebo může přijímat vodu třikrát pro ochlazení oděvů a dokončení odčerpávání. Po odčerpání vody zhasne kontrolka "Prát", kontrolka "Program skončen" se rozsvítí a kontrolka „Víko“ bude vytvále blikat až do odblokování dveří.

## Konec programu

Kontrolka "Program skončen" na ukazateli postupu programu se rozsvítí, když program dojde na konec. Víko se odblokuje o 2 minuty později, kontrolky "Program skončen" a "Víko" budou vytvále svítit. Pračka je nyní připravena na druhý cyklus.

Pokud stisknete libovolné tlačítko, když je pračka na konci programu nebo se změnila pozice tlačítka volby programu, kontrolka "Program skončen" zhasne a zůstane svítit jen kontrolka "Víko". Pokud jsou dvířka stále zamčená, kontrolka "Víko" bliká, dokud se dvířka neodemknou.

Stiskem vypínače pračku vypnete.

## 5 Údržba a čištění

### Příhrádka na prací prášek

Odstraňte zbytky prášku nahromaděné v příhrádce. Postupujte takto:

1. Stiskněte tečkované místo na sifonu v prostoru pro aviváž a tahejte k sobě, dokud příhrádku nevysunete z pračky.

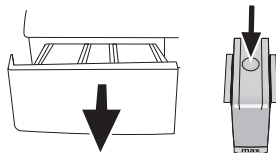

2. Umyjte příhrádku a sifon dostatečným množstvím vlažné vody v umyvadle.
3. Vraťte příhrádku zpět na místo. Zkontrolujte, zda je sifon v původní pozici.

### Filtry přívodu vody

Na konci každého vstupního ventilu na zadní straně stroje je filtr stejně jako na konci každé přívodní hadice v místě připojení ke kohoutku. Tyto filtry brání ve vstupu cizích předmětů a nečistoty z vody do pračky. Pokud se filtry zanesou, je třeba je vyčistit.

- Zavřete kohoutky.

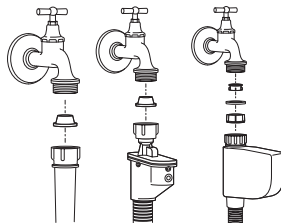

- Odstraňte matice z přívodních hadic a vyčistěte povrch filtrů na vstupních ventilech pomocí vhodného kartáče.
- Když jsou filtry hodně špinavé, můžete je vytáhnout kleštěmi a vyčistit.
- Vyjměte filtry na plochem konci přívodních hadic společně s těsněním a vyčistěte je důkladně pod tekoucí vodou.
- Vraťte těsnění a filtry opatrně zpět na místa a utáhněte matice hadic rukou.

### Odčerpání zbytkové vody a čištění filtru čerpadla

Tento výrobek je vybaven systémem filtrů, který zajišťuje výstup čistější vody, čímž se

prodlužuje životnost čerpadla tím, že pevné předměty, jako jsou knoflíky, mince a látky nemohou ucpat turbínu čerpadla během vypouštění vody.

- Pokud vaše pračka neodčerpává vodu, může být ucpaný filtr čerpadla. Je třeba jej čistit každé 2 roky nebo při každém ucpání. Před čištěním filtru čerpadla je nutné odčerpat vodu.

Vodu může být nutné zcela odčerpat i v následujících případech:

- Před přepravou stroje (např. při stěhování)
- Hrozí-li riziko zamrznutí

Pro vyčištění špinavého filtru a odčerpání vody:

1- Odpojte pračku ze sítě.

⚠ V pračce může být voda o teplotě až 90°C. Filtr tedy čistěte až poté, co se voda uvnitř ochladí, aby nedošlo k opaření.

2- Otevřete víko filtru. Víko filtru mohou tvořit jedna až dvě části podle modelu pračky.

Tvoří-li je dvě části, stiskněte výstupek na víku filtru dolů a vytáhněte část k sobě.

Pokud je z jednoho kusu, přidržte je za obě strany a otevřete je tak, že je vytáhnete ven.

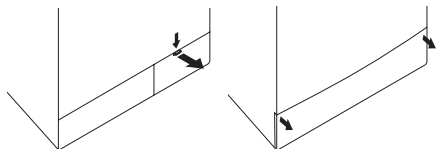

3- U některých modelů se dodává nouzová odčerpávací hadice. Ostatní jsou dodávány bez této položky.

Pokud je váš produkt dodáván s nouzovou odčerpávací hadicí, postupujte podle popisu na obrázku níže :

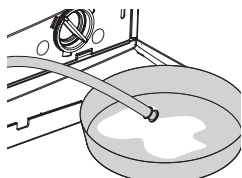

- Vytáhněte výstupní hadici čerpadla z pouzdra.
- Postavte velkou nádobu na konec hadice. Odčerpejte vodu do nádoby tak, že vytáhněte zátku na konci hadice. Pokud je množství vody k odčerpání větší než objem nádoby, vraťte zpět zátku, vylijte vodu z nádoby a pak proces odčerpávání zopakujte.

- Po skončení procesu odčerpávání vraťte zátku na konec hadice a vraťte ji zpět na místo.

Pokud váš produkt není dodáván s nouzovou odčerpávací hadicí, postupujte podle popisu na obrázku níže :

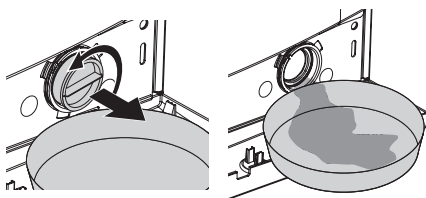

- Umístěte velkou nádobu před filtr, abyste do ní zachytili vodu vytékající z filtru.
- Povolte filtr čerpadla (doleva), dokud voda nezačne vytékat. Nasměrujte vytékající vodu do nádoby umístěné před filtrem. Rozlitou vodu můžete zachytit pomocí hadru.
- Pokud již nezbyvá žádná voda, otáčejte filtrem čerpadla, až jej zcela uvolníte a lze jej vyjmout.
- Vyčistěte zbytky uvnitř filtru i látky kolem turbíny, pokud tam nějaké jsou.
- Pokud je váš výrobek vybaven funkcí vodního stříku, nezapomeňte vrátit filtr na místo v čerpadle. Nikdy netlačte filtr silou zpět na místo. Vraťte filtr na místo; jinak by mohla voda unikat víčkem filtru.

4- Zavřete víko filtru.

Zavřete dvoudílné víko filtru pračky tak, že zatlačíte na výstupek na něm.

Zavřete jednodílné víko filtru pračky tak, že umístíte výstupky vespod na místo a zatlačíte na horní část.

## 6 Návrhy řešení problémů

Příčina	Vysvětlení/návrh
Program nelze spustit nebo zvolit.	
<ul style="list-style-type: none"> <li>Pračka se mohla přepnout do režimu vlastní obrany vlivem závady infrastruktury (například napětí, tlak vody, atd.).</li> </ul>	<ul style="list-style-type: none"> <li>Opravte pračku stiskem tlačítka "Start/Pauza/Storno" na 3 vteřiny. (viz Stornování programu)</li> </ul>
Ze spodní části pračky vytéká voda.	
<ul style="list-style-type: none"> <li>Mohlo dojít k závadě na hadicích nebo vodním čerpadle.</li> </ul>	<ul style="list-style-type: none"> <li>Ujistěte se, že těsnění přívodních hadic je řádně upevněno.</li> <li>Pevně připevněte odčerpávací hadici ke kohoutku.</li> <li>Ujistěte se, že je filtr čerpadla zcela zavřený.</li> </ul>
Stroj se zastaví krátce po spuštění programu.	
<ul style="list-style-type: none"> <li>Stroj se může dočasně zastavit kvůli nízkému napětí.</li> </ul>	<ul style="list-style-type: none"> <li>Jakmile se napětí vrátí na normální úroveň, začne znovu pracovat.</li> </ul>
Pračka trvale ždímá. Neodpočítává se zbývající čas. (Pro modely s displejem)	
<ul style="list-style-type: none"> <li>V pračce může být nevyváženě vložené prádlo.</li> </ul>	<ul style="list-style-type: none"> <li>Možná se aktivoval systém automatické korekce ždímání vlivem nerovnoměrného rozložení prádla v bubnu.</li> <li>Prádlo v bubnu se mohlo zamotat (smotané prádlo ve vaku). Prádlo znovu rozložte a opakujte ždímání.</li> <li>Neždímá se, když prádlo není rovnoměrně rozloženo v bubnu, brání se tím poškození stroje a jeho okolí.</li> </ul>
Pračka trvale pere. Neodpočítává se zbývající čas. (Pro modely s displejem)	
<ul style="list-style-type: none"> <li>V případě pozastaveného odpočítávání při nabírání vody:</li> <li>Časovač neodpočítává, pokud není pračka naplněna správným množstvím vody.</li> </ul>	<ul style="list-style-type: none"> <li>Pračka vyčkává na dostatečné množství vody, aby se předešlo nesprávným výsledkům praní vlivem nedostatečného množství vody. Pak začne odpočítávání.</li> </ul>
<ul style="list-style-type: none"> <li>V případě pozastaveného odpočítávání ve fázi zahřívání:</li> <li>Čas se neodpočítává, dokud není dosažena zvolená teplota pro program.</li> </ul>	
<ul style="list-style-type: none"> <li>V případě pozastaveného odpočítávání ve fázi ždímání:</li> <li>V pračce může být nevyváženě vložené prádlo.</li> </ul>	<ul style="list-style-type: none"> <li>Možná se aktivoval systém automatické korekce ždímání vlivem nerovnoměrného rozložení prádla v bubnu.</li> <li>Prádlo v bubnu se mohlo zamotat (smotané prádlo ve vaku). Prádlo znovu rozložte a opakujte ždímání.</li> <li>Neždímá se, když prádlo není rovnoměrně rozloženo v bubnu, brání se tím poškození stroje a jeho okolí.</li> </ul>
Ze zásuvky na čisticí prostředek vytéká pěna	
<ul style="list-style-type: none"> <li>Použili jste příliš mnoho čisticího prostředku.</li> </ul>	<ul style="list-style-type: none"> <li>Namíchejte 1 lžičku aviváže a 1/2 litru vody a nalijte ji do zásuvky na hlavní praní v zásuvce na čisticí prostředek.</li> </ul>

## 7 Parametry

Modely	WML 15105 D	WML 15085 D	WML 15065 D	WML 15045 D
Maximální kapacita suchého prádla (kg)	5	5	5	5
Výška (cm)	84	84	84	84
Šířka (cm)	60	60	60	60
Hloubka (cm)	45	45	45	45
Vlastní hmotnost (kg)	60	60	60	60
Napětí/frekvence (V/Hz)	230 V / 50hz	230 V / 50hz	230 V / 50hz	230 V / 50hz
Intenzita (A)	10	10	10	10
Celkový příkon (W)	2200	2200	2200	2200
Cyklus odstředování (max. (ot./min)	1000	800	600	400

Parametry tohoto spotřebiče se mohou změnit bez upozornění vlivem zvyšování kvality výrobku. Obrazy v této příručce jsou schematické a nemusí odpovídat přesně vašemu výrobku.

Hodnoty uvedené na štítcích pračky nebo v dokumentaci jsou získávány v laboratorních podmínkách podle příslušných norem. Hodnoty se mohou lišit podle provozních a okolních podmínek spotřebiče.



Obalový materiál spotřebiče je recyklovatelný. Napomozte jej recyklovat a ochraňte životní prostředí jeho předáním do městských center určených pro tento účel.

Váš spotřebič také obsahuje velké množství recyklovatelného materiálu. Je označen touto etiketou, jež znamená, že použité spotřebiče by se neměly směšovat s ostatním odpadem. Recyklace spotřebičů organizovaná vaším výrobcem bude tak provedena v souladu s Evropskou směrnicí 2002/96/EC o Likvidaci elektrického a elektronického vybavení.

Kontaktujte městský úřad nebo prodejce kvůli nejbližším bodům recyklace u vašeho bydliště. Děkuje se za váš příspěvek k ochraně životního prostředí.

Hlavní vypínač	Start pauza	Zrušit 3" Reset	Bavlna	Syntetické	Vlna	Jemné	Babycare	Sport	Košile	Ruční praní	Odstranění zvířecích chlupů	Denně Xpress
Intenzivní	Pozdržení máchání	Rychlé praní	Rychlé praní	Přikrývka	Bez mačkání	Extra máchání	Pro odlovení start	Teplota	Bez ohřevu	Chlad	Péče o módní oděvy	
Předpraní	Máchání	Máchat	Āerpadlo	Āidmání	Bez Āidmání	Dviřka	Prání	Konec	Āětský zámek	Avivál	Tmavé prádlo	

# 1 Įspėjimai

## Bendri saugos reikalavimai

- Niekada nestatykite mašinos ant kilimo išklotų grindų. Kitaip po mašina nepakankamai cirkuliuoja oras, ir todėl elektrinės dalys gali perkaisti. Taip skalbimo mašina gali sugesti.
- Jeigu pažeistas maitinimo laidas arba kištukas, tiesiog paskambinkite į įgaliotąją techninės pagalbos tarnybą, kad pataisyty.
- Saugiai pritaisykite vandens žarną ant mašinos korpuse esančio vandens išleidimo antgalio, kad nebūtų pratekėjimų, o vanduo tinkamai patektų ir išbėgtų iš mašinos. Labai svarbu, kad po instaliavimo arba valymo statant buitinį prietaisą į vietą, vandens įleidimo ir išleidimo žarnos nebūtų perlenktos, suspaustos arba prakiurę.
- Ši skalbimo mašina sukurta taip, kad nutrūkusi elektros tiekimui, ji toliau tęstų darbą. Elektrai vėl atsiradus, pati mašina neatnaujins programos. Jeigu norite atšaukti programą, spauskite ir 3 sekundes laikykite nuspaudę mygtuką „Paleidimas/atšaukimas/pauzė“ (žr. skyrių „Programos atšaukimas“).
- Nusipirkus mašiną, joje gali būti šiek tiek vandens. Jis gali būti likęs po kokybės patikrinimo proceso ir tai yra visai normalu. Jis nedaro mašinai jokios žalos.
- Su tam tikromis problemomis galite susidurti dėl infrastruktūros. Jeigu norite atšaukti mašinoje nustatytą programą, prieš iškviesdami įgaliotąją techninės pagalbos tarnybą, pirma paspauskite ir 3 sekundes laikykite nuspaudę mygtuką „Paleidimas/atšaukimas/pauzė“

## Pirmasis paleidimas

- Pirmą kartą paleiskite mašiną, pripylę skalbimo miltelių ir pasirinkę programą „Medvilnė 90°C“, tačiau nedėkite skalbinių.
- Instaliuodami mašiną patikrinkite, ar tinkamai atliktas šalto ir karšto vandens pajungimas.
- Jeigu elektros saugiklis arba srovės pertraukiklis yra žemesnės nei 16 amperų kategorijos, tegu kvalifikuotas elektrikas įrengia 16 amperų saugiklį arba srovės pertraukiklį.
- Ir naudojant, ir nenaudojant transformatoriaus, kvalifikuotas elektrikas vis tiek privalo įžeminti sistemą. Mūsų kompanija nebus atsakinga už jokią žalą, kuri gali atsirasti naudojant neįžemintą mašiną.
- Pakavimo medžiagas laikykite vaikams nepasiekiamoje vietoje arba išmeskite jas, išrūšiavę pagal atliekų išmetimo nurodymus.

## Naudojimo paskirtis

- Šis gaminytis skirtas tik naudojimui namuose.
- Buitinį prietaisą galima naudoti tik atitinkamai paženklintų tekstilės dirbinių skalbimui ir skalavimui.

## Saugos nurodymai

- Šį buitinį prietaisą būtina prijungti prie įžeminto lizdo, apsaugoto tinkamos kategorijos saugikliu.
- Vandens įleidimo ir išleidimo žarnos visuomet turi būti saugiai pritvirtintos ir nepažeistos.
- Prieš paleisdami mašiną, saugiai pritaisykite vandens išleidimo žarną prie kriauklės arba vonios krašto. Skalbiančiant aukštai temperatūrai gali kilti pavojus apsiplikinti karštu vandeniu!
- Niekad neatidarykite mašinos durelių ar nebandykite ištraukti filtro, kol būgne dar yra vandens.
- Jeigu mašinos nenaudojate, ištraukite elektros kištuką.
- Niekada neplaukite buitinio prietaiso vandens žarna! Kyla elektros smūgio pavojus!
- Niekada nelieskite kištukinio lizdo šlapiomis rankomis. Nenaudokite mašinos, jeigu maitinimo laidas arba kištukas yra pažeistas.
- Esant veikimui sutrikimams, kurių negalima atitaisyti vadovaujantis naudojimo instrukcija:
- Išjunkite mašiną, ištraukite kištuką iš maitinimo lizdo, užsukite vandens čiaupą ir susisiekite su įgaliotuoju techninės pagalbos atstovu. Galite kreiptis į savo vietinį atstovą arba savo savivaldybės panaudotų elektros prietaisų surinkimo punktą ir sužinoti, kaip išmesti šią mašiną.

## Jeigu namuose yra vaikų...

- Mašinai veikiant, neleiskite artyn vaikų. Neleiskite jiems žaisti su mašina.
- Išėję iš patalpos, kurioje stovi mašina, nepamirškite uždaryti mašinos durelių.

## 2 Instaliavimas

### Pakavimo sutvirtinimo nuėmimas

Kilstelėkite mašiną, kad galėtumėte nuimti pakavimo sutvirtinimus. Patraukite už juostos ir nuimkite pakavimo sutvirtinimą.

### Transportavimo kaiščių išėmimas

⚠ Prieš pradėdant naudoti skalbimo mašiną, pirma reikia išsukti transportavimui skirtus saugos varžtus! Jeigu to nepadarysite, sugadinsite mašiną!

1. Veržliarakčiu atsukite visus varžtus, kad jie laisvai suktysi („C“)
2. Atsargiai sukdami ištraukite transportavimui skirtus saugos varžtus.
3. Į galinėje plokštėje esančias skylės įtaisykite gaubtelius (įdėtus į maišelį kartu su naudojimo instrukcija). („P“)

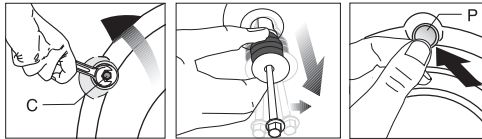

ⓘ Transportavimui skirtus saugos varžtus laikykite saugioje vietoje, kad galėtumėte juos vėl panaudoti, kai kitą kartą prireiks gabenti skalbimo mašiną.

ⓘ Niekada negabenkite buitinio prietaiso, jeigu jame tinkamai neįtaisyti transportavimui skirti saugos varžtai!

### Kojelių reguliavimas

⚠ Fiksavimo veržles atsukite tik rankomis, nenaudokite jokių įrankių. Kitaip galite jas sugadinti.

1. Ranka atsukite ant kojelių esančias fiksavimo veržles.
2. Reguluokite kojelas tol, kol mašina stovės tiesiai ir tvirtai.
3. Dėmesio: vėl užveržkite visas fiksavimo veržles.

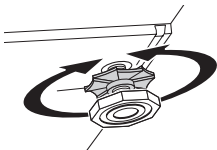

### Vandens pajungimas

Dėmesio:

- Norint naudoti mašiną, būtinas 1-10 barų (0,1 – 1 MPa) vandens slėgis.
- Prijunkite prie mašinos vandens įleidimo vožtuvų specialias kartu su mašina pristatytas žarnas.
- Prie žarnų pridėti guminiai tarpikliai (4

tarpikliai modeliams su dvigubu vandens įleidimu, kitiems modeliams – 2 tarpikliai),

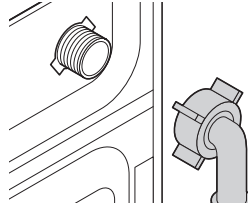

apsaugantys, kad prijungimo vietose nepratekėtų vanduo. Šiuos tarpiklius reikia uždėti prie čiaupo ir prie mašinos prijungtų žarnų galų. Tiesų žarnos galą su filtru reikia jungti prie čiaupo, o alkūninį žarnos galą - prie mašinos. Tvirtai ranka užveržkite žarnos veržles; niekada neveržkite jų veržliarakčiais.

- Modelius su viena vandens įleidimo anga reikia prijungti prie šalto vandens čiaupo. Po instaliavimo arba valymo statant buitinį prietaisą į vietą pasirūpinkite, kad vandens įleidimo ir išleidimo žarnos nebūtų perlenktos, suspaustos arba prispaustos.

### Prijungimas prie kanalizacijos vamzdžio

Vandens išleidimo žarną galima pritaisyti prie kriauklės arba vonios krašto. Vandens išleidimo žarną reikia tvirtai įtaisyti į kanalizacijos vamzdį, kad ji neišspūstų.

Dėmesio:

- Vandens išleidimo žarną reikia tiesiogiai prijungti prie kriauklės kanalizacijos vamzdžio arba pritaisyti ją prie kriauklės krašto.
- Žarną reikia pritaisyti mažiausiai 40 cm ir daugiausia 100 cm aukštyje.
- Jeigu žarna bus paguldyta ant grindų ir po to pakelta arba jeigu ji bus arti žemės (žemiau nei 40 cm aukštyje), vandenį bus sunkiau išleisti ir skalbiniai gali likti šlapi.

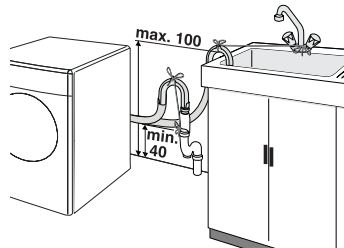

- Į kanalizacijos vamzdį reikia įleisti daugiau nei 15 cm žarnos. Jeigu ji per ilga, galite ją patrumpinti.



- Didžiausias sujungtų žarnų ilgis neturi viršyti 3,2 m ilgio.

## Elektros pajungimas

Prijunkite mašiną prie įžeminto lizdo, apsaugoto tinkamos kategorijos saugikliu. Dėmesio:

- Pajungiant reikia vadovautis nacionaliniais reglamentais.
- Įtampa ir leidžiama saugiklio apsaugos kategorija nurodyta skyriuje „Techniniai duomenys“.
- Nurodyta mašinos įtampa turi atitikti maitinimo tinklo įtampos dydį.
- Draudžiama pajungti naudojant laidų ilgintuvus arba daugiaviečius lizdus.
- ⚠ Pažeistą maitinimo laidą privalo pakeisti kvalifikuotas elektrikas.
- ⚠ Kol laidas nebus pakeistas, buitinio prietaiso naudoti negalima! Kyla elektros smūgio pavojus!

## 3 Pradinis mašinos paruošimas skalbimui

### Skalbinių paruošimas skalbimui

Skalbiniai su metalinėmis detalėmis, pavyzdžiui, liemenėlės, diržų sagtys ir metalinės sagos gadina mašiną. Ištraukite metalines detales arba tokius skalbinius sudėkite į skalbinių maišelį, pagalvės užvalkalą ar pan.

- Išrūšiuokite skalbinius pagal audinių rūšis, spalvą, sutepimo laipsnį ir leistiną vandens temperatūrą, kurioje juos galima skalbti. Visuomet vadovaukitės gaminio etiketėje pateiktais nurodymais.
- Mažus skalbinius, pavyzdžiui, kūdikių kojinaites, nailonines kojines ir kt. sudėkite į skalbinių maišelį, pagalvės užvalkalą ar pan. Taip skalbiniai nepasimes.
- Skalbant gaminius, kurių etiketėse nurodyta „Skalbti mašinoje“ arba „Skalbti rankomis“ reikia pasirinkti atitinkamas programas.
- Spalvotus ir baltus gaminius skalbkite atskirai. Nauji ryškūs medvilniniai gaminiai gali stipriai nudažyti kitus skalbinius. Skalbkite juos atskirai.
- Naudokite tik skalbimo mašinai tinkamus dažus/spalvų keitimo priemones ir kalkių nuosėdų šalinimo priemones. Būtinai vadovaukitės ant pakuočių esančiais nurodymais.
- Kelnes ir skalbimui jautrius drabužius išverskite į blogąją pusę.

## Nepridėkite per daug skalbinių

ⓘ Vadovaukitės „Programų pasirinkimo lentelėje“ pateikta informacija. Skalbimo rezultatai bus prastesni, jei mašina bus per daug prikrauta.

## Durelės

Programai veikiant durelės yra užblokuojamos; tuo metu užsidėga durelių blokavimo simbolis. Simboliui užgėsus dureles galima atidaryti.

## Skalbimo milteliai ir audinių minkštikliai

### Skalbimo miltelių stalčius

Skalbimo priemonių stalčiukas padalintas į tris skyrius:

Priklausomai nuo mašinos modelio, skalbimo priemonių stalčiukas gali būti dviejų skirtingų tipų.

- (I) nuskalbimui
- (II) pagrindiniam skalbimui
- (III) sifonas
- (☼) audinių minkštikliui

### Skalbimo milteliai, audinių minkštiklis ir

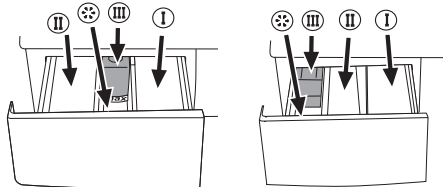

### kitos skalbimo priemonės

Prieš paleisdami skalbimo programą, pripilkite skalbimo miltelių ir audinių minkštiklio. Niekada neatidarykite skalbimo priemonių stalčiuko, kol skalbimo programa veikia! Naudojant programą be nuskalbimo, į nuskalbimo skyrių (skyrius nr. I) skalbimo miltelių pilti nereikia.

### Skalbimo miltelių kiekis

Reikiamas skalbimo miltelių kiekis priklauso nuo skalbinių kiekio, jų sutepimo laipsnio ir vandens kietumo.

- Nenaudokite skalbimo miltelių daugiau nei kad nurodyta ant pakuotės, nes kils problemų: susidarys per daug putų, milteliai nebus tinkamai išskalauti, netaupydami miltelių bereikalingai išlaidausite, ir pagaliau darysite žalą gamtai.
- Niekad nepilkite audinių minkštiklio virš (>maks.<.) lygio ženklo, kitaip jis bus bereikalingai išpiltas ir nepanaudotas.
- Jeigu norite skalbti pasirinkę laiko uždelsimo funkciją, niekada nenaudokite skystos skalbimo priemonės.



# 4 Programos pasirinkimas ir mašinos paleidimas

## Valdymo skydas

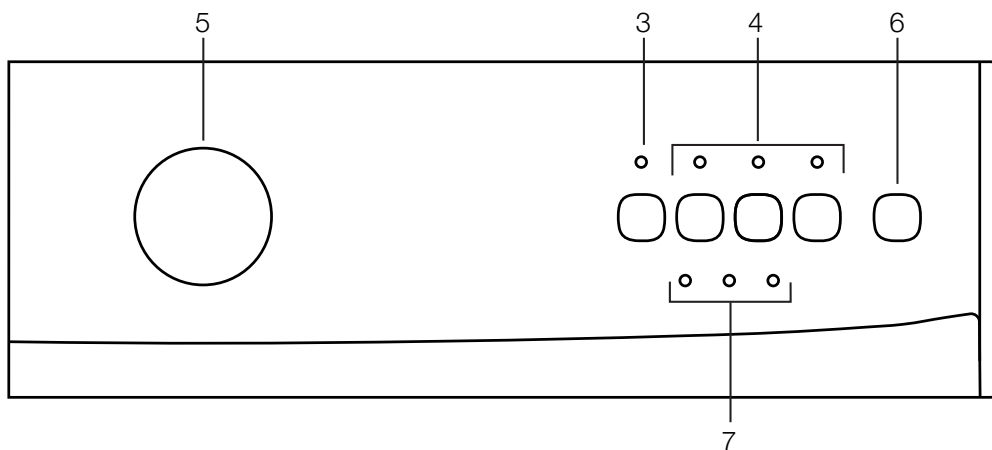

- 1 - Sukimosi greičio reguliavimo rankenėlė\*
- 2 - Temperatūros reguliavimo mygtukas\*
- 3 - Paleidimo/pauzės/atšaukimo mygtukas
- 4 - Pagalbinių funkcijų mygtukai
- 5 - Programos pasirinkimo rankenėlė
- 6 - Įjungimo/išjungimo mygtukas

- 7 - Programos tęsimo indikatoriai
- 8 - Vaikų apsaugos užrakto indikatoriums\*

\* priklausomai nuo Jūsų mašinos modelio

## Mašinos įjungimas

Mašiną galite paruošti programos pasirinkimui paspausdami įjungimo/išjungimo mygtuką. Paspaudus įjungimo/išjungimo mygtuką, užsidega užrašas „Pasiruošusi“, reiškiantis, kad durėlės atrakinotos. Jei mašiną norite išjungti, dar kartą paspauskite įjungimo/išjungimo mygtuką.

## Programos pasirinkimas

Pagal skalbinių audinių rūšį, kiekį ir sutepimo rūšį iš programų lentelės, pagal toliau esančią skalbimo temperatūros lentelę pasirinkite tinkamą programą. Programos pasirinkimo mygtuku pasirinkite norimą programą.

**i** Kiekvieną iš šių programų sudaro visas skalbimo procesas, įskaitant skalbimą, skalavimą ir, jeigu reikia, išgręžimo ciklus.

60°C	Programa įprastai suteptiems, nublunkantiems spalvotiems lininiams, medvilniniams arba sintetiniams drabužiams ir nestipriai suteptiems baltiems lininiams audiniams.
40°C-30°C-šaltas vanduo	Suderinti drabužiai, įskaitant sintetiką ir vilną bei jautrius drabužius.

**i** Programos skiriasi pagal didžiausią, tam tikrai audinių rūšiai tinkamą gręžimo greitį.

## Pagrindinės programos

Priklausomai nuo audinių rūšių, galima naudoti šias pagrindines programas:

### •Medvilniniai audiniai:

Šią programą galite pasirinkti skalbdami atsparius drabužius. Skalbiniai bus skalbiami energingai ir ilgiau.

### •Sintetiniai audiniai

Šią programą galite pasirinkti skalbdami nelabai atsparius skalbimui drabužius. Palyginus su medvilninių audinių programa,

90°C	Programą įprastai suteptiems, baltiems ir lininiams audiniams.
------	--

šioje programoje skalbiama atsargiau ir trumpiau. Ji rekomenduojama sintetiniams drabužiams skalbti (pavyzdžiui, marškiniams, palaidinukėms, gaminiams iš su sintetika maišytų audinių ir pan.). Užuolaidoms ir nėrinams rekomenduojama pasirinkti programą „Sintetika 40“ ir nuskalbimo bei apsaugos nuo susiglamžymo funkcijas.

#### • **Jautrūs audiniai**

Šią programą galite pasirinkti skalbdami jautrius skalbimui drabužius. Pasirinkus šią programą, gaminiai skalbiami atsargiau nei sintetinių audinių programoje ir nevykdomas tarpinis išgrežimas.

#### • **Vilnoniai audiniai**

Šią programą pasirinkite vilnoniams gaminiams, kuriuos galima skalbti mašinoje, skalbti. Skalbkite pasirinkę tinkamą temperatūrą, nurodytą drabužių etiketėse. Vilnoniams audiniams rekomenduojama naudoti atitinkamus skalbimo miltelius.

#### • **Rankinis skalbimas**

Šią programą galite naudoti skalbdami vilnonius/jautrius drabužius, kurių etiketėse nurodyta „Neskalbti mašinoje“, rekomenduojama skalbti rankomis. Pasirinkus šią programą, skalbiniai skalbiami labai atsargiai, negadinant drabužių.

### **Papildomos programos**

Ypatingiems atvejams numatytos ir papildomos programos:

**i** Papildomos programos gali skirtis pagal mašinos modelį.

#### • **Super**

Pasirinkus šią programą, skalbiama ilgiau 40°C temperatūroje; pasiekiami tokių pat rezultatų kaip ir skalbiant programoje „Medvilnė 60°C“, bet kartu taupoma elektros energija. Ji tinka drabužiams, kuriems negalima naudoti programos „Medvilnė 60°C“.

#### • **Mini**

Šią programą rinkitės mažam lengvai sutemptų medvilninių audinių kiekiui greitai išskalbti (per 30 minučių).

### **Specialios programos**

Konkrečios užduotims galite pasirinkti bet kurią iš šių programų:

#### • **Skalavimas**

Ši programa naudojama tuomet, kai norima ką nors išskalauti arba iškrakmolyti.

#### • **Siurbimas+sukimas**

Ši programa sukasi su maksimaliu galimu apsisukimų per minutę skaičiumi pagal numatytąjį nustatymą vandenį išleidus iš mašinos.

**i** Jautriems skalbiniais gręžti turėtumėte pasirinkti mažesnę gręžimo greitį.

### **Gręžimo greičio pasirinkimas**

Jūsų drabužiai gali būti sukami mašinoje pasirinkus maksimalų apsisukimų per minutę skaičių naudojant pasirinkimo rankenėlę modeliuose su apsisukimų per minutę pasirinkimo rankenėle. Kad apsaugot, jūsų drabužius, jūsų mašina nesisuks didesniu kaip 800 apsisukimų per minutę greičiu su sintetikos programomis ir 800 apsisukimų per minutę greičiu su vilnos programomis. Be to, jei norite praleisti sukimo ciklą ir išimti drabužius, apsisukimų per minutę pasirinkimo rankenėlę pasukite į padėti „be sukimo“. Mašinose be sukimo pasirinkimo rankenėlės mašina suksis maksimaliu įmanomu apsisukimų per minutę greičiu pagal numatytąjį pasirinktos programos nustatymą.

## Programų ir sąnaudų lentelė

Programa		Maksimalus skalbinių kiekis (kg)	Programos trukmė(min)	Vandens sunaudojimas (l)	Elektros sunaudojimas (kWh)	Nuskalbimas	Papildomas skalavimas	Skalavimo sulaukymas	Grežimo greičio sumažinimas	Negręžti	Neaukšta temperatūra
Medvilniniai audiniai	90	5	133	45	1.65	•	•	•	•	•	•
Medvilniniai audiniai	60**	5	145	49	0.95	•	•	•	•	•	•
Medvilniniai audiniai	40	5	142	49	0.69	•	•	•	•	•	•
Super	40	5	165	45	0.78				•	•	•
Sintetiniai audiniai	60	2.5	113	52	0.92	•	•	•	•	•	•
Sintetiniai audiniai	40	2.5	125	52	0.56	•	•	•	•	•	•
Sintetiniai audiniai	30	2.5	95	52	0.30	•	•	•	•	•	•
Jautrūs audiniai	30	2	65	45	0.36		•	•	•	•	•
Vilnoniai audiniai	40	1.5	60	45	0.36		•	•	•	•	•
Rankinis skalbimas	30	1	45	32	0.21				•	•	•
Mini	30	2.5	30	43	0.17				•	•	•

• : Pasirinktina

\* : Pasirenkama automatiškai, neatšaukiama.

\*\* : Standartinio energijos sunaudojimo programa (EN 60456)

Vandens ir energijos sąnaudos bei programos trukmė gali skirtis nuo parodytų lentelėje, priklausomai nuo vandens slėgio, vandens kietumo ir temperatūros, aplinkos temperatūros, skalbinių rūšies ir kiekio, pagalbinių funkcijų pasirinkimo ir tinklo įtampos svyravimų.

**i** Lentelėje nurodytos pagalbines funkcijas gali skirtis priklausomai nuo jūsų mašinos modelio.

## **Pagalbinės funkcijos Papildomų funkcijų pasirinkimo rankenėlės**

Reikiamas pagalbinės funkcijas pasirinkite prieš paleisdami programą.

**I** Pagalbinių funkcijų mygtukai gali skirtis priklausomai nuo jūsų mašinos modelio.

## **Pagalbinės funkcijos pasirinkimas**

Jeigu pasirinksite pagalbinę funkciją, kuri yra nesuderinama su anksčiau pasirinktąja, pirmoji pagalbinė funkcija bus atšaukta ir liks įjungta tik paskutinė pasirinkta pagalbinė funkcija.

Pavyzdžiui: jeigu pirma pasirenkate nuskalbimą, o po to greitą skalbimą, nuskalbimas bus atšauktas ir liks įjungtas tik greitas skalbimas.

Pagalbinės funkcijos, kuri yra nesuderinama su programa, pasirinkti neįmanoma. (žr. „Programos pasirinkimo lentelė“)

## **Nuskalbimas**

Nuskalbtį reikėtų tik stipriai suteptus skalbinius. Nenuskalbdami taupote energiją, vandenį, skalbimo miltelius ir laiką. Nėrinius ir užuolaidas rekomenduojama nuskalbtį nenaudojant skalbimo miltelių.

## **Papildomas skalavimas**

Su šia funkcija galite padidinti nustatytą pakilimo žingsnelių skaičių. Taip sumažės jautrios odos paveikimo rizika likusiu detergento kiekiu ant drabužių.

## **Skalbimo užlaikymas**

Jei nenorite išimti drabužių iš karto po programos medvilnei, sintetikai, vilnai ir jautriems audiniams, galite atleisti drabužius mašinoje paskutiniame skalavimo vandenyje paspausdami skalavimo užlaikymo mygtuką, kad drabužiai nesusiglamžytų. Po šio proceso skalbinius galima prasukti paspausdami paleidimo/pauzės/atšaukimo mygtuką arba programą galite užbaigti 3 sekundes palaikydami nuspaudę paleidimo/pauzės/atšaukimo mygtuką.

- Mašinose su sukimo greičio parinkimo rankenėle ar mygtuku galite sukti pasirinkdami norimą sukimo greitį ir paspausdami paleidimo/pauzės/atšaukimo mygtuką.
- Mašinoms, kuriose nėra sukimo greičio parinkimo rankenėlės, programą galite užbaigti be sukimo ciklo paspausdami paleidimo/pauzės/atšaukimo mygtuką ir išleisdami vandenį. Jei norite sukti drabužius, galite sukti juos pasirinkdami programą „siurbimas+sukimas“.

## **Greičio sumažinimas**

Galite naudoti greičio sumažinimo mygtuką, kai tik nuspręsite išgręžti drabužius esant mažesniai nei maksimaliam sukimo greičiui. Paspausdami greičio sumažinimo mygtuką

sukimosi greitis skyde bus nurodytas kaip minimalus apsisukimų per minutę skaičius.

## **Be sukimo**

Šią programą galite naudoti, jei nenorite gręžti drabužių programų medvilnei, sintetikai, vilnai ar jautriems skalbiniams pabaigoje.

## **Šaltas skalbimas**

Jei norite skalbti drabužius šaltame vandenyje, galite naudoti šią programą.

## **Programos paleidimas**

Jei norite pradėti programą, paspauskite mygtuką „Start/Pause/Cancel“ (pradėti/pristabdyti/atšaukti). Mygtukas „Start/Pause/Cancel“ (pradėti/pristabdyti/atšaukti) įsisižiebs, rodydamas, kad programa pradėta. Durelės užrakinamos ir šviesa „Lid“ (dangtis) pamažu užges.

## **Programos tęsimas**

Programos eigą parodo programos sekimo indikatorius. Kiekvieno programos veiksmo pradžioje atitinkama indikatoriaus lemputė užsidegs, o užbaigti veiksmo lemputė užges.

**I** Jei mašina nesisuka, programa tikriausiai veikia skalbimo atidėjimo režimu arba įjungta automatinio sukimosi pataisymo sistema dėl per didelio nesubalansuoto skalbinių pasiskirstymo mašinoje.

## **Pasirinkimų keitimas paleidus programą**

Šią funkciją galite naudoti mašinai pradėjus skalbti kitas tekstilės grupes toje pačioje drabužių partijoje esant didesnėms arba mažesnėms temperatūroms. Turite atšaukti vykdomą programą, jei norite pakeisti skalbimo programą.

Pavyzdžiui, paspauskite ir 3 sekundes palaikykite nuspaudę paleidimo/pauzės/atšaukimo mygtuką, jei programą orite atšaukti ir vietoje programos „Medvilnė 60“ pasirinkti programą „Medvilnė 40“. Programą „Medvilnė 40“ pasirinkite pasukdami programos rankenėlę. Spauskite paleidimo/pauzės/atšaukimo mygtuką ir programa bus paleista.

## **Mašinos perjungimas į parengties režimą**

Labai trumpai spustelėkite paleidimo/pauzės/atšaukimo mygtuką ir mašina persijungs į parengties režimą. Priklausomai nuo to, kuris programos žingsnis yra vykdomas, galima atšaukti arba pasirinkti pagalbinės funkcijas. Jeigu mašinoje yra tinkamas vandens lygis, galima atidaryti dureles. Atidarius dureles, galima pridėti/išimti skalbinius.

## Apsauga nuo vaikų

Ijungę apsaugą nuo vaikų galite apsaugoti, kad jie nežaistų su buitiniu prietaisu. Ijungus apsaugą nuo vaikų, veikiančios programos pakeisti neįmanoma.

Mašinoje apsaugos nuo vaikų mechanizmas jungiamas paspaudžiant 1-ą ir 2-ą papildomas funkcijas kairėje 3 sekundes. 1-os papildomos funkcijos lemputė nuolat mirksės. Jei norite išjungti apsaugos nuo vaikų užraktą, paspauskite tuos pačius mygtukus 3 sekundes.

## Programos išjungimas ją atšaukiant

Kad atšauktumėte pasirinktą programą, paleidimo/pauzės/atšaukimo mygtuką paspauskite 3 sekundes. Mašina pradės išleidinėti vandenį. Užsidsigs skalbimo ir programos užbaigimo lemputės. Paleidimo/pauzės/atšaukimo ir skalbimo lemputės užges pasibaigus išleidimo procesui ir pradės mirksėti dangtelio lemputė. Dangtelio lemputė nuolat degs, kai durelės neužrakintos.

Jei programa atšaukiama proceso viduryje, užsidsigs lemputės „Skalbimas“ ir „Programa užbaigta“. Mašina gali išleisti visą vandenį arba įsiurbti vandenį 3 kartus daugiausiai ir atvėsinti drabužius bei užbaigti nusausinimo procesą. Pasibaigus vandens išleidimo procesui skalbimo lemputė užges, užsidsigs lemputė „Programa pabaigta“ ir nuolat mirksės dangtelio lemputė, kol durys bus neužrakintos.

## Programos pabaiga

Programai baigiantis programos sekimo indikatoriuje užsidsigs lemputė „Programa baigta“. Dangtis atrakinamas po 2 minučių, nuolat degs lemputės „Programa baigta“ ir „Dangtis“. Dabar mašina pasiruošusi antrajam ciklui.

Jei, baigiantis mašinos programa, paspaudžiamas bet kuris mygtukas arba jei pakeičiama pasirinkimo rankenėlės padėtis, lemputė „Programa baigta“ užges ir pasiliks uždegta tik dangčio lemputė. Jei durelės vis dar užrakintos, dangčio lemputė toliau mirksės, kol durelės bus atrakinamos. Jei norite išjungti mašiną, paspauskite jungimo/išjungimo mygtuką.

## 5 Techninė priežiūra ir valymas

### Skalbimo miltelių stalčius

Pašalinkite stalčiuje likusias skalbimo miltelių nuosėdas. Norint pašalinti nuosėdas:

1. Spauskite sifono tašką audinių minkštiklio skyriuje ir traukite stalčiuoką link savęs, kol ištrauksite.

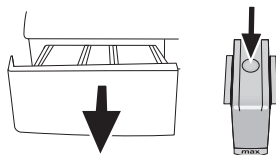

2. Išplaukite stalčiuoką ir sifoną kriauklėje dideliame drungno vandens kiekyje.
3. Išvalę, atgal įkiškite stalčiuoką į vietą. Patikrinkite, ar gerai įstatytas sifonas.

### Įleidžiamo vandens valymo filtrai

Kiekvieno mašinos užpakalinėje dalyje esančio vandens įleidimo vožtuvo gale bei kiekviename vandens įleidimo žarnos gale, prijungimo prie čiaupo vietoje, yra po filtrą. Šie filtrai neleidžia į mašiną patekti vandenyje esantiems svetimkūniams ir purvui. Filtrams užsiteršus, juos reikėtų išvalyti.

- Užsukite čiaupus.
- Ištraukite kaiščius iš vandens įleidimo žarnų

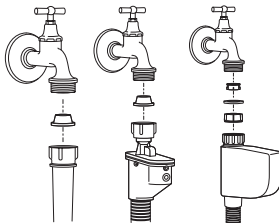

ir tinkamu šepetėliu nuvalykite ant vandens įleidimo vožtuvų esančių filtrų paviršius.

- Jeigu filtrai labai purvini, galite juos ištraukti pincetu ir išvalyti.
- Ištraukite filtrus su tarpikliais iš tiesiųjų vandens įleidimo žarnų dalių ir kruopščiai juos nuplaukite po tekančiu vandeniu.
- Atsargiai atgal įkiškite tarpiklius ir filtrus į vietą ir ranka užveržkite žarnos veržles.

### Likusio vandens išleidimas ir siurblio filtro valymas

Šiame gaminyje įrengta filtrų sistema užtikrina vandens švarą, o tai prailgina siurblio

eksploatavimo laiką, nes vandens išleidimo iš mašinos metu į jo sraigtą nepatenka ir siurblio neužkemša kieti daiktai, pavyzdžiui, sagos, monetos ir audinių pluoštai.

- Jeigu iš mašinos neišleidžiamas vanduo, gali būti užsikisęs siurblio filtras. Filtrą reikėtų valyti kas 2 metus arba kiekvieną kartą, kai jis užsikemša. Norint išvalyti siurblio filtrą, pirma reikia išleisti vandenį.
- Be to, visą vandenį reikia išleisti ir šiais atvejais:
- prieš gabenant mašiną (pvz., kai kyla pavojus, kad vanduo gali užšalti).

Norint išvalyti purviną filtrą ir išleisti vandenį:

1- Ištraukite mašinos kištuką iš maitinimo lizdo.

⚠ Mašinoje esančio vandens temperatūra gali siekti 90°C. Todėl filtrą reikėtų valyti tik tuomet, kai jo viduje esantis vanduo atvės ir nekils pavojus nusiplikinti.

2- Atidarykite filtro galvutę. Filtro galvutė gali būti sudaryta iš vienos arba dviejų dalių, priklausomai nuo jūsų mašinos modelio.

Jeigu ji sudaryta iš dviejų dalių, paspauskite ant filtro galvutės esančią ąselę žemyn ir ištraukite jos dalį.

Jeigu ji sudaryta iš vienos dalies, laikykite ją iš abiejų pusių ir atidarykite ją traukdami.

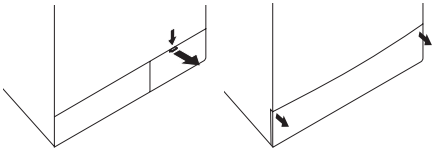

3- Vienuose modeliuose yra avarinė vandens išleidimo žarna. Kituose modeliuose šios papildomos dalies nėra.

Jeigu jūsų mašinoje yra papildoma vandens išleidimo žarna, likite šiuos toliau paveikslėlyje pavaizduotus veiksmus:

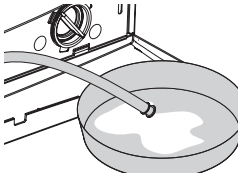

- Nuimkite siurblio vandens išleidimo žarną.
- Po žarnos galu padėkite didelį indą. Ištraukite iš žarnos galu kaištį ir išpilkite vandenį į indą. Jeigu išleidžiamo vandens kiekis yra per didelis ir netepla į indą, užkiškite žarną kaiščiu, išpilkite vandenį, tuomet vėl tęskite vandens išleidimo procesą.
- Išleidę vandenį, užkiškite žarnos galą kaiščiu ir užmaukite žarną atgal į vietą.

Jeigu jūsų mašinoje nėra papildomos vandens išleidimo žarnos, atlikite šiuos toliau paveikslėlyje pavaizduotus veiksmus:

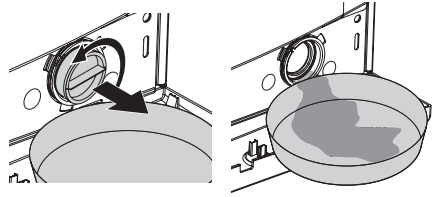

- Padėkite didelį indą priešais filtrą, kad į jį sūbėtų filtrė esantis vanduo.
- Atsukite siurblio filtrą (sukite prieš laikrodžio rodyklę), kol iš jo ims tekėti vanduo. Nukreipkite vandens srovę į indą, kurį buvote padėjęs priešais filtrą. Išsiliejusį vandenį galite sugerti skudurėliu.
- Kai filtrė vandens nebeliks, sukite siurblio filtrą, kol jis visiškai atsisuks, tuomet ištraukite jį.
- Išvalykite filtro viduje esančias nuosėdas ir, jeigu yra, audinių pluoštus sraigto vietoje.
- Jeigu jūsų mašinoje yra vandens purkštukas, patikrinkite, ar įtaisėte filtrą į siurblyje esantį purkštuko korpusą. Niekada nekiškite filtro į korpusą jėga. Iki galo įkiškite filtrą į jo korpusą, kitaip pro filtro galvutę tekės vanduo.

4- Uždarykite filtro galvutę.

Uždarykite dviejų dalių filtro galvutę, užtraukdami ant jų ąselę.

Uždarykite vienos dalies filtro galvutę, įtaisydami ją apačioje esančias ąseles ir užmaudami ant jos viršutinę dalį.

## 6 Pasiūlymai, kaip išspręsti problemas

Priežastis	Paaikškinimas / pasiūlymas
Programa nepasileidžia arba jos negalima pasirinkti.	
<ul style="list-style-type: none"> <li>Iškylus infrastruktūros problemai (pavyzdžiui, tinklo įtampa, vandens slėgis ir pan.), mašina gali būti persijungusi į sausaugos režimą.</li> </ul>	<ul style="list-style-type: none"> <li>Iš naujo nustatykite mašiną, paspausdami ir 3 sekundes laikydami nuspaudę "Paleidimo/pristabdymo/atšaukimo" mygtuką. (žr. į skyrių „Programos atšaukimas“)</li> </ul>
Iš po mašinos teka vanduo.	
<ul style="list-style-type: none"> <li>Gali būti problemų dėl žarnų arba siurblio filtro.</li> </ul>	<ul style="list-style-type: none"> <li>Patikrinkite, ar tinkamai uždėti vandens įleidimo žarnų tarpikliai.</li> <li>Tvirtai užmaukite išleidimo žarną ant čiaupo.</li> <li>Patikrinkite, ar visiškai užsuktas siurblio filtras.</li> </ul>
Paleidus programą, mašina netrukus išsijungė.	
<ul style="list-style-type: none"> <li>Mašina gali laikinai išsijungti sumažėjus įtampai.</li> </ul>	<ul style="list-style-type: none"> <li>Ji veiks toliau, kai įtampos lygis vėl taps normalus.</li> </ul>
Gręžia be perstojo. Neskaičiuojamas likęs programos laikas. (Modeliuose su įrengtu ekranu)	
<ul style="list-style-type: none"> <li>Mašinoje esantys skalbiniai gali būti netolygiai pasiskirstę.</li> </ul>	<ul style="list-style-type: none"> <li>Dėl būgne netolygiai pasiskirsčiusių skalbinių gali būti įsijungusi automatinė gręžimo koregavimo sistema</li> <li>Būgne esantys skalbiniai gali būti susimėtę į krūvą (skalbimo maiše susiraužę skalbiniai). Skalbinius reikėtų išskirstyti ir dar kartą išgręžti.</li> <li>Skalbinių negalima gręžti tol, kol jie nebus tolygiai paskirstyti būgne, nes galima sugadinti mašiną arba apgadinti aplink ją esančius daiktus.</li> </ul>
Skalbia be perstojo. Neskaičiuojamas likęs programos laikas. (Modeliuose su įrengtu ekranu)	
<ul style="list-style-type: none"> <li>Jeigu įleidžiant vandenį sustabdomas atvirkštinis laiko skaičiavimas:</li> <li>Laikmatis nepradeda atvirkštinio skaičiavimo, kol į mašiną nepripilamas tinkamas vandens kiekis.</li> </ul>	<ul style="list-style-type: none"> <li>Mašina lauks, kol į ją bus pripiltas pakankamas vandens kiekis, kad dėl per mažo vandens kiekio nepablogėtų skalbimo rezultatai. Po to laikmatis pradeda atvirkštinį laiko skaičiavimą.</li> </ul>
<ul style="list-style-type: none"> <li>Jeigu laiko atvirkštinis laiko skaičiavimas sustabdomas vandens pašildymo metu:</li> <li>Laikas nebus skaičiuojamas atgal, kol nebus pasiekta programai pasirinkta vandens temperatūra.</li> </ul>	
<ul style="list-style-type: none"> <li>Jeigu laiko atvirkštinis laiko skaičiavimas sustabdomas gręžimo metu:</li> <li>Mašinoje esantys skalbiniai gali būti netolygiai pasiskirstę.</li> </ul>	<ul style="list-style-type: none"> <li>Dėl būgne netolygiai pasiskirsčiusių skalbinių gali būti įsijungusi automatinė gręžimo koregavimo sistema</li> <li>Būgne esantys skalbiniai gali būti susimėtę į krūvą (skalbimo maiše susiraužę skalbiniai). Skalbinius reikėtų išskirstyti ir dar kartą išgręžti.</li> <li>Skalbinių negalima gręžti tol, kol jie nebus tolygiai paskirstyti būgne, nes galima sugadinti mašiną arba apgadinti aplink ją esančius daiktus.</li> </ul>
Iš skalbimo priemonės stalčiaus bėga putos	
<ul style="list-style-type: none"> <li>Pridėta per daug skalbimo priemonės.</li> </ul>	<ul style="list-style-type: none"> <li>Sumaišykite 1 valgomąjį šaukštą minkštiklio ir ½ litro vandens bei įpilkite į pagrindinį skalbimo priemonės stalčiaus plovimo skyrių.</li> </ul>

# 7 Techniniai duomenys

Modeliai	WML 15105 D	WML 15085 D	WML 15065 D	WML 15045 D
Maksimalus sausų skalbinių kiekis (kg.)	5	5	5	5
Aukštis (cm)	84	84	84	84
Plotis (cm)	60	60	60	60
Gylis (cm)	45	45	45	45
Neto svoris (kg)	60	60	60	60
Elektra (V/Hz.)	230 V / 50hz	230 V / 50hz	230 V / 50hz	230 V / 50hz
Bendroji srovė (A)	10	10	10	10
Bendras galingumas (W)	2200	2200	2200	2200
Išgręžimo ciklas (maks. apsisukimų/min)	1000	800	600	400

Siekiant pagerinti gamtinio kokybę, šio buitinio techniniai duomenys gali būti keičiami be išankstinio įspėjimo. Šioje instrukcijoje nurodytos savybės yra schemiškos ir gali skirtis nuo gamtinio savybių.

Mašinų kategorijos plokštelėse arba prie jų pridėdamose dokumentacijose nurodyti dydžiai gauti laboratorinių bandymų metu, vadovaujantis atitinkamais standartais. Buitinių prietaisų sąnaudos ir reikšmės gali skirtis priklausomai nuo eksploataavimo ir aplinkos sąlygų.



Šis gaminytis paženklintas elektros ir elektroninės įrangos rūšiavimo ir atrankos (WEEE) ženklu.

Tai reiškia, kad, norint šį gaminį perdirbti arba išmontuoti ir taip sumažinti jo poveikį aplinkai, jį reikia tvarkyti pagal 2002/96/EB Europos direktyvą. Dėl papildomos informacijos susisiekite su savo vietos arba regiono valdžios institucijomis.

Dėl elektronikos gaminiuose esančių pavojingų medžiagų, neįtraukus jų rūšiavimo ir atrankos procesą, pastarieji kelia potencialų pavojų aplinkai ir žmonių sveikatai.

Ljungimo išjungimo	Paleidimo Pauzės	Atšaukimo 3"	Medvilniniai audiniai	Sintetiniai audiniai	Vilnoiniai audiniai	Jautrūs audiniai	Babycare	Sport	Marškiniai	Rankinis skalbimas	Naminų gyvūnų plaukų šalinimas	Tamsių skalbinių skalbimas
Intensyvi	Skalavimo sulaikymas	Greitas skalbimas	Greitas skalbimas	Pūkinė antkodė	Glamžymasi mažinanti programa	Papildomas skalavimas	Laiko atidėjimo	Temperatūra	Neaukšta temperatūra	Žema temperatūra	Kasdien Xpress	
Nuskalbinimas	Skalbinimas	Skalavimas	Vandens išleidimas	Grežimas	Negrežti	Duryms	Skalbinimas	Pabaiga	Apsauga nuo vaikų	Minkštikis	mados priežiūra	

282050215.LT/07.12.10.1604



## Free Manuals Download Website

<http://myh66.com>

<http://usermanuals.us>

<http://www.somanuals.com>

<http://www.4manuals.cc>

<http://www.manual-lib.com>

<http://www.404manual.com>

<http://www.luxmanual.com>

<http://aubethermostatmanual.com>

Golf course search by state

<http://golfingnear.com>

Email search by domain

<http://emailbydomain.com>

Auto manuals search

<http://auto.somanuals.com>

TV manuals search

<http://tv.somanuals.com>