

beko

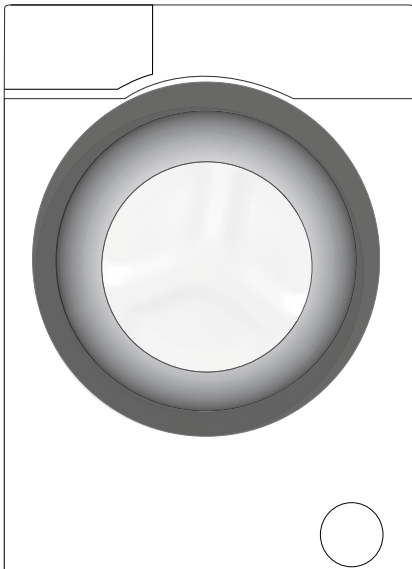

Washing Machine
User's Manual
Mosógép
Használati útmutató

WMY 91443 LB1





This product was manufactured using the latest technology in environmentally friendly conditions.

1 Important instructions for safety and environment

This section contains safety instructions that will help protect from risk of personal injury or property damage. Failure to follow these instructions shall void any warranty.

1.1 General safety

- This product can be used by children at and above 8 years old and by persons whose physical, sensory or mental capabilities were not fully developed or who lack experience and knowledge provided that they are supervised or trained on the safe usage of the product and the risks it brings out. Children must not play with the product. Cleaning and maintenance works should not be performed by children unless they are supervised by someone.
- Never place the product on a carpet-covered floor. Otherwise, lack of airflow beneath the machine will cause electrical parts to overheat. This will cause problems with your product.
- If the product has a failure, it should not be operated unless it is repaired by the Authorized Service Agent. There is the risk of electric shock!
- This product is designed to resume operating in the event of powering on after a power interruption. If you wish to cancel the programme, see "Cancelling the programme" section.
- Connect the product to a grounded outlet protected by a 16 A fuse. Do not neglect to have the grounding installation made by a qualified electrician. Our company shall not be liable for any damages that will arise when the product is used without grounding in accordance with the local regulations.
- The water supply and draining hoses must be securely fastened and remain undamaged. Otherwise, there is the risk of water leakage.
- Never open the loading door or remove the filter while there is still water in the drum. Otherwise, risk of flooding and injury from hot water will occur.
- Do not force open the locked loading door. The loading door will be ready to open just a few minutes after the washing cycle comes to an end. In case of forcing the loading door to open, the door and the lock mechanism may get damaged.
- Unplug the product when not in use.
- Never wash the product by spreading or pouring water onto it! There is the risk of electric shock!
- Never touch the plug with wet hands! Never unplug by pulling on the cable, always pull out by grabbing the plug.
- Use detergents, softeners and supplements suitable for automatic washing machines only.
- Follow the instructions on the textile tags and on the detergent package.
- The product must be unplugged during installation, maintenance, cleaning and repairing procedures.
- Always have the installation and repairing procedures carried out by the Authorized Service Agent. Manufacturer shall not be held liable for damages that may arise from procedures carried out by unauthorized persons.
- If the power cable is damaged, it must be replaced by the manufacturer, after sales service or a similarly qualified person (preferably an electrician) or someone

- designated by the importer in order to avoid possible risks.
- Place the product on a rigid, flat and level surface.
 - Do not place it on a long-pile rug or similar surfaces.
 - Do not place the product on a high platform or near the edge on a cascaded surface.
 - Do not place the product on the power cable.
 - Never use sponge or scrub materials. These will damage the painted, chrome plated and plastic surfaces.

1.2 Intended use

- This product has been designed for domestic use. It is not suitable for commercial use and it must not be used out of its intended use.
- The product must only be used for washing and rinsing of laundry that are marked accordingly.
- The manufacturer waives any responsibility arisen from incorrect usage or transportation.

1.3 Children's safety

- Packaging materials are dangerous to children. Keep packaging materials in a safe place away from reach of the children.
- Electrical products are dangerous for the children. Keep children away from the product when it is in use. Do not let them to tamper with the product. Use child lock to prevent children from intervening with the product.
- Do not forget to close the loading door when leaving the room where the product is located.
- Store all detergents and additives in a safe place away from the reach of the children by closing the cover of the detergent container or sealing the detergent package.



While washing the laundry at high temperatures, the loading door glass becomes hot. Therefore, keep especially the children away from the loading door of the machine while the washing operation is in progress.

1.4 Package information

- Packaging materials of the product are manufactured from recyclable materials in accordance with our National Environment Regulations. Do not dispose of the packaging materials together with the domestic or other wastes. Take them to the packaging material collection points designated by the local authorities.

1.5 Disposing of the waste product

- This product has been manufactured with high quality parts and materials which can be reused and are suitable for recycling. Therefore, do not dispose the product with normal domestic waste at the end of its service life. Take it to a collection point for the recycling of electrical and electronic equipment. Please consult your local authorities to learn the nearest collection point. Help protect the environment and natural resources by recycling used products. For children's safety, cut the power cable and break the locking mechanism of the loading door so that it will be non-functional before disposing of the product.

1.6 Compliance with WEEE Directive



This product complies with EU WEEE Directive (2012/19/EU). This product bears a classification symbol for waste electrical and electronic equipment (WEEE).



This product has been manufactured with high quality parts and materials which can be reused and are suitable for recycling. Do not dispose of the waste product with normal domestic and other wastes at the end of its service life. Take it to the collection center for the recycling of electrical and electronic equipment. Please consult your local authorities to learn about these collection centers.

Compliance with RoHS Directive:

The product you have purchased complies with EU RoHS Directive (2011/65/EU). It does not contain harmful and prohibited materials specified in the Directive.

2 Installation

Refer to the nearest Authorised Service Agent for installation of the product. To make the product ready for use, review the information in the user manual and make sure that the electricity, tap water supply and water drainage systems are appropriate before calling the Authorized Service Agent. If they are not, call a qualified technician and plumber to have any necessary arrangements carried out.

	Preparation of the location and electrical, tap water and waste water installations at the place of installation is under customer's responsibility.
	Make sure that the water inlet and discharge hoses as well as the power cable are not folded, pinched or crushed after pushing the product into its place after installation or cleaning procedures.
	WARNING: Installation and electrical connections of the product must be carried out by the Authorized Service Agent. Manufacturer shall not be held liable for damages that may arise from procedures carried out by unauthorized persons.
	WARNING: Prior to installation, visually check if the product has any defects on it. If so, do not have it installed. Damaged products cause risks for your safety.

2.1 Appropriate installation location

- Place the machine on a rigid floor. Do not place it on a long pile rug or similar surfaces.
- Total weight of the washing machine and the dryer -with full load- when they are placed on top of each other reaches to approx. 180 kilograms. Place the product on a solid and flat floor that has sufficient load carrying capacity!
- Do not place the product on the power cable.
- Do not install the product at places where temperature may fall below 0°C.
- Place the product at least 1 cm away from the edges of other furniture.

2.2 Removing packaging reinforcement

Tilt the machine backwards to remove the packaging reinforcement. Remove the packaging reinforcement by pulling the ribbon.



2.3 Removing the transportation locks



WARNING: Do not remove the transportation locks before taking out the packaging reinforcement.

WARNING: Remove the transportation safety bolts before operating the washing machine! Otherwise, the product will be damaged.

1. Loosen all the bolts with a suitable spanner until they rotate freely (C).

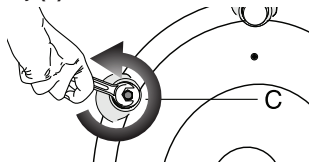

2. Remove transportation safety bolts by turning them gently.

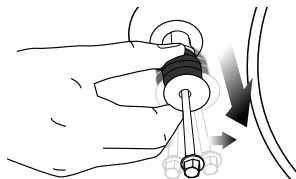

3. Attach the plastic covers supplied in the User Manual bag into the holes on the rear panel. (P)

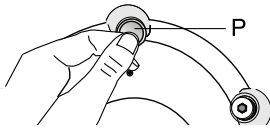

Keep the transportation safety bolts in a safe place to reuse when the washing machine needs to be moved again in the future.

Never move the product without the transportation safety bolts properly fixed in place!

2.4 Connecting water supply



The water supply pressure required to run the product is between 1 to 10 bars (0.1 – 1 MPa). It is necessary to have 10 – 80 liters of water flowing from the fully open tap in one minute to have your machine run smoothly. Attach a pressure reducing valve if water pressure is higher.

If you are going to use the double water-inlet product as a single (**cold**) water-inlet unit, you must install the supplied stopper to the hot water valve before operating the product. (Applies for the products supplied with a blind stopper group.)



WARNING: Models with a single water inlet should not be connected to the hot water tap. In such a case the laundry will get damaged or the product will switch to protection mode and will not operate.

WARNING: Do not use old or used water inlet hoses on the new product. It may cause stains on your laundry.

1. Connect the special hoses supplied with the product to the water inlets on the product. Red hose (left) (max. 90 °C) is for hot water inlet, blue hose (right) (max. 25 °C) is for cold water inlet.

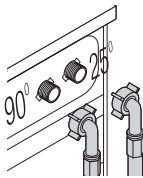

WARNING: Ensure that the cold and hot water connections are made correctly when installing the product. Otherwise, your laundry will come out hot at the end of the washing process and wear out.

2. Tighten all hose nuts by hand. Never use a tool when tightening the nuts.

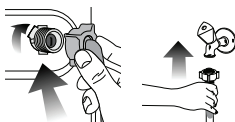

3. Open the taps completely after making the hose connection to check for water leaks at the connection points. If any leaks occur, turn off the tap and remove the nut. Retighten the nut carefully after checking the seal. To prevent water leakages and damages caused by them, keep the taps closed when the machine is not in use.

2.5 Connecting to the drain

- The end of the drain hose must be directly connected to the wastewater drain or to the washbasin.



WARNING: Your house will be flooded if the hose comes out of its housing during water discharge. Moreover, there is risk of scalding due to high washing temperatures! To prevent such situations and to ensure smooth water intake and discharge of the machine, fix the end of the discharge hose tightly so that it cannot come out.

- The hose should be attached to a height of at least 40 cm, and 100 cm at most.
- In case the hose is elevated after laying it on the floor level or close to the ground (less than 40 cm above the ground), water discharge becomes more difficult and the laundry may come out excessively wet. Therefore, follow the heights described in the figure.

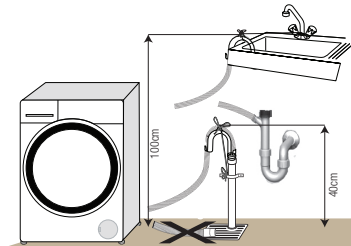

- To prevent flowing of dirty water back into the machine and to allow for easy discharge, do not immerse the hose end into the dirty water or do not drive it in the drain more than 15 cm. If it is too long, cut it short.
- The end of the hose should not be bent, it should not be stepped on and the hose must not be pinched between the drain and the machine.
- If the length of the hose is too short, use it by adding an original extension hose. Length of the hose may not be longer than 3.2 m. To avoid water leak failures, the connection between the extension hose and the drain hose of the product must be fitted well with an appropriate clamp as not to come off and leak.

2.6 Adjusting the feet



WARNING: In order to ensure that the product operates more silently and vibration-free, it must stand level and balanced on its feet. Balance the machine by adjusting the feet. Otherwise, the product may move from its place and cause crushing and vibration problems.

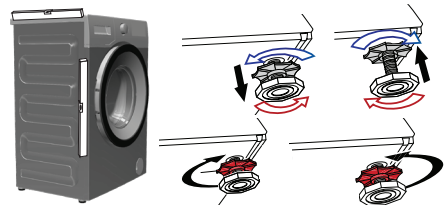

1. Loosen the lock nuts on the feet by hand.
2. Adjust the feet until the product stands level and balanced.
3. Tighten all lock nuts again by hand.



WARNING: Do not use any tools to loosen the lock nuts. Otherwise, they will get damaged.

2.7 Electrical connection

Connect the product to a grounded outlet protected by a 16 A fuse. Our company shall not be liable for any damages that will arise when the product is used without grounding in accordance with the local regulations.

- Connection must comply with national regulations.
- Power cable plug must be within easy reach after installation.
- If the current value of the fuse or breaker in the house is less than 16 Amps, have a qualified electrician install a 16 Amp fuse.
- The voltage specified in the "Technical specifications" section must be equal to your mains voltage.
- Do not make connections via extension cables or multi-plugs.



WARNING: Damaged power cables must be replaced by the Authorized Service Agents.

Transportation of the product

1. Unplug the product before transporting it.
2. Remove water drain and water supply connections.
3. Drain all water that has remained in the product.
4. Install transportation safety bolts in the reverse order of removal procedure;



Never move the product without the transportation safety bolts properly fixed in place!



WARNING: Packaging materials are dangerous to children. Keep packaging materials in a safe place away from reach of the children.

3 Preparation

3.1 Sorting the laundry

- Sort laundry according to type of fabric, colour, and degree of soiling and allowable water temperature.
- Always obey the instructions given on the garment tags.

3.2 Preparing laundry for washing

- Laundry items with metal attachments such as, underwired bras, belt buckles or metal buttons will damage the machine. Remove the metal pieces or wash the clothes by putting them in a laundry bag or pillow case.
- Take out all substances in the pockets such as coins, pens and paper clips, and turn pockets inside out and brush. Such objects may damage the product or cause noise problem.
- Put small size clothes such as infant's socks and nylon stockings in a laundry bag or pillow case.
- Place curtains in without compressing them. Remove curtain attachment items.
- Fasten zippers, sew loose buttons and mend rips and tears.
- Wash "machine washable" or "hand washable" labeled products only with an appropriate programme.
- Do not wash colours and whites together. New, dark coloured cottons release a lot of dye. Wash them separately.

- Tough stains must be treated properly before washing. If unsure, check with a dry cleaner.
- Use only dyes/colour changers and limescale removers suitable for machine wash. Always follow the instructions on the package.
- Wash trousers and delicate laundry turned inside out.
- Keep laundry items made of Angora wool in the freezer for a few hours before washing. This will reduce pilling.
- Laundry that are subjected to materials such as flour, lime dust, milk powder, etc. intensely must be shaken off before placing into the machine. Such dusts and powders on the laundry may build up on the inner parts of the machine in time and can cause damage.

3.3 Things to be done for energy saving

Following information will help you use the product in an ecological and energy-efficient manner.

- Operate the product in the highest capacity allowed by the programme you have selected, but do not overload; see, "Programme and consumption table".
- Always follow the instructions on the detergent packaging.
- Wash slightly soiled laundry at low temperatures.
- Use faster programmes for small quantities of lightly soiled laundry.
- Do not use prewash and high temperatures for laundry that is not heavily soiled or stained.
- If you plan to dry your laundry in a dryer, select the highest spin speed recommended during washing process.
- Do not use detergent in excess of the amount recommended on the detergent package.

3.4 Initial use

Before starting to use the product, make sure that all preparations are made in accordance with the instructions in sections "Important safety instructions" and "Installation". To prepare the product for washing laundry, perform first operation in Drum Cleaning programme. If your product is not equipped with Drum Cleaning programme, perform the Initial Use procedure in accordance with the methods described under "5.2 Cleaning the loading door and the drum" section of the user manual.

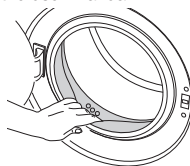

Use an anti-limescale suitable for the washing machines.

Some water might have remained in the product due to the quality control processes in the production. It is not harmful for the product.

3.5 Correct load capacity

The maximum load capacity depends on the type of laundry, the degree of soiling and the washing programme desired. The machine automatically adjusts the amount of water according to the weight of the loaded laundry.



WARNING: Follow the information in the "Programme and consumption table". When overloaded, machine's washing performance will drop. Moreover, noise and vibration problems may occur.

3.6 Loading the laundry

1. Open the loading door.
2. Place laundry items loosely into the machine.
3. Push the loading door to close until you hear a locking sound. Ensure that no items are caught in the door.



The loading door is locked while a programme is running. The door can only be opened a while after the programme comes to an end.



WARNING: In case of misplacing the laundry, noise and vibration problems may occur in the machine.

3.7 Using detergent and softener



When using detergent, softener, starch, fabric dye, bleach or limescale remover read the manufacturer's instructions on the package carefully and follow the suggested dosage values. Use measuring cup if available.

Detergent Drawer

The detergent drawer is composed of three compartments:

- (1) for prewash
- (2) for main wash
- (3) for softener
- (*) in addition, there is siphon piece in the softener compartment.

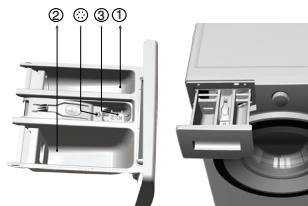

Detergent, softener and other cleaning agents

- Add detergent and softener before starting the washing programme.
- Never leave the detergent drawer open while the washing programme is running!
- When using a programme without prewash, do not put any detergent into the prewash compartment (compartment nr. "1").
- In a programme with prewash, do not put liquid detergent into the prewash compartment (compartment nr. "1").
- Do not select a programme with prewash if you are using a detergent bag or dispensing ball. Place the detergent bag or the dispensing ball directly among the laundry in the machine.
- If you are using liquid detergent, do not forget to place the liquid detergent cup into the main wash compartment (compartment nr. "2").

Choosing the detergent type

The type of detergent to be used depends on the type and colour of the fabric.

- Use different detergents for coloured and white laundry.
- Wash your delicate clothes only with special detergents (liquid detergent, wool shampoo, etc.) used solely for delicate clothes.

- When washing dark coloured clothes and quilts, it is recommended to use liquid detergent.
- Wash woolens with special detergent made specifically for woolens.



WARNING: Use only detergents manufactured specifically for washing machines.

WARNING: Do not use soap powder.

Adjusting detergent amount

The amount of washing detergent to be used depends on the amount of laundry, the degree of soiling and water hardness.

- Do not use amounts exceeding the dosage quantities recommended on the detergent package to avoid problems of excessive foam, poor rinsing, financial savings and finally, environmental protection.
- Use lesser detergent for small amounts or lightly soiled clothes.

Using softeners

Pour the softener into the softener compartment of the detergent drawer.

- Do not exceed the (>max<) level marking in the softener compartment.
- If the softener has lost its fluidity, dilute it with water before putting it in the detergent drawer.

Using liquid detergents

If the product contains a liquid detergent cup:

- Make sure that you have placed the liquid detergent cup in compartment nr. "2".
- If the liquid detergent has lost its fluidity, dilute it with water before putting in the detergent cup.



Clothes		
Light colours and whites		
(Recommended temperature range based on soiling level: 40-90 °C)		
Soiling Level	<p>Heavily Soiled (difficult stains such as grass, coffee, fruits and blood.)</p>	It may be necessary to pre-treat the stains or perform prewash. Powder and liquid detergents recommended for whites can be used at dosages recommended for heavily soiled clothes. It is recommended to use powder detergents to clean clay and soil stains and the stains that are sensitive to bleaches.
	<p>Normally Soiled (For example, stains caused by body on collars and cuffs)</p>	Powder and liquid detergents recommended for whites can be used at dosages recommended for normally soiled clothes.
	<p>Lightly Soiled (No visible stains exist.)</p>	Powder and liquid detergents recommended for whites can be used at dosages recommended for lightly soiled clothes.

		Clothes
		Colours
		(Recommended temperature range based on soiling level: cold -40 °C)
Soiling Level	Heavily Soiled	Powder and liquid detergents recommended for colours can be used at dosages recommended for heavily soiled clothes. It is recommended to use powder detergents to clean clay and soil stains and the stains that are sensitive to bleaches. Use detergents without bleach.
	Normally Soiled	Powder and liquid detergents recommended for colours can be used at dosages recommended for normally soiled clothes. Use detergents without bleach.
	Lightly Soiled	Powder and liquid detergents recommended for colours can be used at dosages recommended for lightly soiled clothes. Use detergents without bleach.
		Dark colours
		(Recommended temperature range based on soiling level: cold -40 °C)
Soiling Level	Heavily Soiled	Liquid detergents suitable for colours and dark colours can be used at dosages recommended for heavily soiled clothes.
	Normally Soiled	Liquid detergents suitable for colours and dark colours can be used at dosages recommended for normally soiled clothes.
	Lightly Soiled	Liquid detergents suitable for colours and dark colours can be used at dosages recommended for lightly soiled clothes.
		Delicates/Woolens/Silks
		(Recommended temperature range based on soiling level: cold -30 °C)
Soiling Level	Heavily Soiled	Prefer liquid detergents produced for delicate clothes. Woolen and silk clothes must be washed with special woolen detergents.
	Normally Soiled	Prefer liquid detergents produced for delicate clothes. Woolen and silk clothes must be washed with special woolen detergents.
	Lightly Soiled	Prefer liquid detergents produced for delicate clothes. Woolen and silk clothes must be washed with special woolen detergents.

during first water intake. If your machine contains a liquid detergent cup, fill the detergent into this cup before starting the programme.

- If the gel detergent thickness is not fluidal or in the shape of capsule liquid tablet, put it directly into the drum before washing.
- Put tablet detergents into the main wash compartment (compartment nr. "2") or directly into the drum before washing.



Tablet detergents may leave residues in the detergent compartment. If you encounter such a case, place the tablet detergent between the laundry, close to the lower part of the drum in future washings.

Use the tablet or gel detergent without selecting the prewash function.

Using starch

- Add liquid starch, powder starch or the fabric dye into the softener compartment.
- Do not use softener and starch together in a washing cycle.
- Wipe the inside of the machine with a damp and clean cloth after using starch.

Using bleaches

- Select a programme with prewash and add the bleaching agent at the beginning of the prewash. Do not put detergent in the prewash compartment. As an alternative application, select a programme with extra rinse and add the bleaching agent while the machine is taking water from the detergent compartment during first rinsing step.
- Do not use bleaching agent and detergent by mixing them.
- Use just a little amount (approx. 50 ml) of bleaching agent and rinse the clothes very well as it causes skin irritation. Do not pour the bleaching agent onto the clothes and do not use it for coloured clothes.
- When using oxygen based bleaches, select a programme that washes at a lower temperature.
- Oxygen based bleaches can be used together with detergents; however, if its thickness is not the same with the detergent, put the detergent first into the compartment nr. "2" in the detergent drawer and wait until the detergent flows while the machine is taking in water. Add the bleaching agent from the same compartment while the machine is still taking in water.

Using limescale remover

- When required, use limescale removers manufactured specifically for washing machines only.

If the product does not contain a liquid detergent cup:

- Do not use liquid detergent for the prewash in a programme with prewash.
- Liquid detergent stains your clothes when used with Delayed Start function. If you are going to use the Delayed Start function, do not use liquid detergent.

Using gel and tablet detergent

Apply the following instructions when using tablet, gel and similar detergents.

- If the gel detergent thickness is fluidal and your machine does not contain a special liquid detergent cup, put the gel detergent into the main wash detergent compartment

4 Operating the product

4.1 Control panel

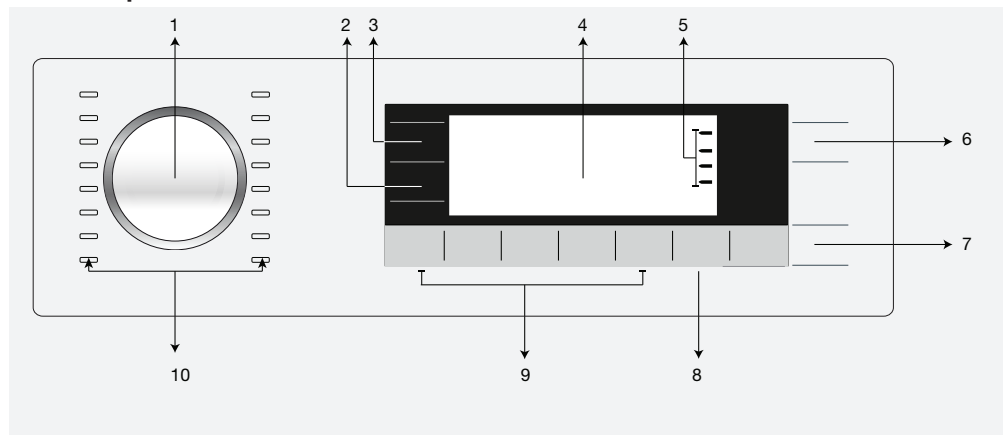

- 1 - Programme selection knob
- 2 - Spin Speed Adjustment button
- 3 - Temperature adjustment button
- 4 - Display
- 5 - Programme follow-up indicator

- 6 - On / Off button
- 7 - Start / Pause button
- 8 - End Time Adjustment button
- 9 - Auxiliary Function buttons
- 10 - Programme Selection lights

4.2 Display symbols

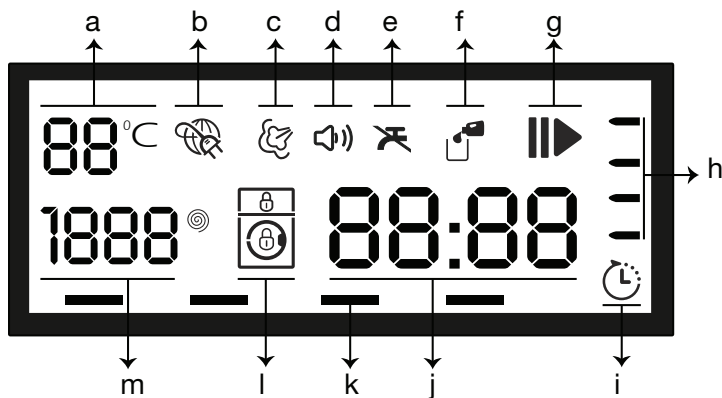

- a - Temperature indicator
- b - Electrical connection
- c - Steam indicator
- d - Audio Warning indicator
- e - No Water indicator
- f - Detergent indicator
- g - Start / Pause indicator

- h - Program Follow-up indicator
- i - End Time indicator
- j - Duration Information Line
- k - Auxiliary Function indicators
- l - Lock indicator
- m - Spin Speed indicator



The visuals used for machine description in this section are schematic and may not match exactly will the features of your machine.

4.3 Programme selection

- 1 Determine the programme suitable for the type, quantity and soiling level of the laundry in accordance with the "Programme and consumption table".
- 2 Select the desired programme with the "Programme Selection" knob.

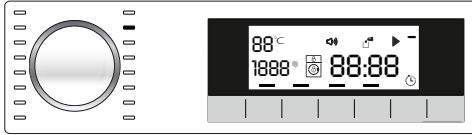

Programmes are limited with the highest spin speed appropriate for that particular type of fabric.

When selecting the program you will use, always take fabric type, color, soil degree and permitted water temperature into consideration.

Always prefer the lowest temperature value which is fit to your laundry type. Higher temperature means higher power consumption.

4.3.1 Programs

Depending on the type of fabric, use the following main programmes.

• Cottons

Use for your cotton laundry (such as bed sheets, duvet and pillowcase sets, towels, bathrobes, underwear, etc.). Your laundry will be washed with vigorous washing action for a longer washing cycle.

• Synthetics

Use to wash your synthetic clothes (shirts, blouses, synthetic/cotton blends, etc.). It washes with a gentle action and has a shorter washing cycle compared to the Cottons programme.

For curtains and tulle, use the Synthetic 40°C programme with prewash and anti-creasing functions selected. As their meshed texture causes excessive foaming, wash the veils/tulle by putting little amount of detergent into the main wash compartment. Do not put detergent in the prewash compartment.

• Woollens

Use to wash your woolen clothes. Select the appropriate temperature complying with the tags of your clothes. Use appropriate detergents for woollens.



"The wool wash cycle of this machine has been approved by The Woolmark Company for the washing of machine washable wool products provided that the products are washed according to the instructions on the garment label and those issued by the manufacturer of this washing machine. M1495"
"In UK, Eire, Hong Kong and India the Woolmark trade mark is a Certification trade mark."

• Automatic Programme

Use to wash your frequently washable cotton, synthetic or blended (cotton+synthetic) clothes. Programme detects the type and quantity of the laundry to automatically adjust water consumption and programme time.



CAUTION: Do not wash your woolen and delicate clothes in this programme.
Select a suitable temperature if the temperature shown on the temperature display is not compatible with the warnings on the garment label.

The maximum washing temperature in Automatic programme depending on the soiling level and laundry type is 60°C. Washing performance may not be at the desired level for heavily soiled whites and stubborn stains (collar, sock soil, perspiration stain, etc.). In this case, it is recommended to select Cottons programme with prewash and set the temperature to 50-60°C.

Many types of clothing are correctly detected and safely washed in Automatic programme.

• Cotton Economic

Use to wash your normally soiled, durable cotton and linen laundry. Although it washes longer than all other programmes, it provides high energy and water savings. Actual water temperature may be different from the stated wash temperature. When you load the machine with less laundry (e.g. ½ capacity or less), programme time may automatically get shorter. In this case, energy and water consumption will decrease more, providing a more economic wash. This programme is available in the models with the remaining time indicator.

• BabyProtect

Use to wash baby laundry, and the laundry that belongs to allergic persons. Longer heating time and an additional rinsing step provide a higher level of hygiene.

• Delicate 20°

Use to wash your delicate clothes. It washes with more gentle washing action compared to the Synthetics programme.

• Hand wash

Use to wash your woolen/delicate clothes that bear "not machine-washable" tags and for which hand wash is recommended. It washes laundry with a very gentle washing action to not to damage clothes.

• Daily express

Use to wash your lightly soiled and unstained cotton laundry in a short time.

• Super short express

Use to wash your lightly soiled and unstained cotton laundry in a short time.

• Freshen Up

To soften the soiling, it pre-treats the laundry by giving steam.



Load only half of the capacity stated for the selected programme.

When this programme is selected, it is normal to hear boiling noises since the steam generator boils water to produce steam.

• Shirts

Use to wash the shirts made of cotton, synthetic and synthetic blended fabrics together.

• 40° / 40'

Use this programme to wash your lightly soiled and unstained cotton laundry in a short time.

• Hygiene 20°

Use this programme for your laundry for which you require washing at lower temperature with intensive and long washing cycle. Use this programme for your laundry for which you require hygienic washing at lower temperature.

• Duvet (Bedding)

Use this programme to wash your fiber duvets that bear "machine washable" tag. Make sure that you have loaded the duvet correctly in order not to damage the machine and the duvet. Remove the duvet cover before loading the duvet into the machine. Fold the duvet into two and load it into the machine. Load the duvet into the machine paying attention to place it in a way that it will not contact the bellow.



Do not load more than 1 double fibre duvet (200 x 200 cm).

Do not wash your duvets, pillows and etc. that contain cotton in the machine.



CAUTION: Do not wash the items apart from duvets such as carpets, rugs and etc. in the machine. Permanent damage occurs in the machine.

• Rinse

Use when you want to rinse or starch separately.

• Spin + Drain

Use to drain the water in the machine.

4.4 Temperature selection

Whenever a new programme is selected, the recommended temperature for the programme appears on the temperature indicator. It is possible that the recommended temperature value is not the maximum temperature that can be selected for the current programme.

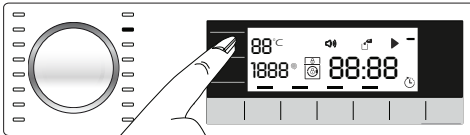

Press the **Temperature Adjustment** button to change the temperature. Temperature will decrease by increments of 10 °C.

Finally, "–" symbol indicating the cold wash option appears on the display.

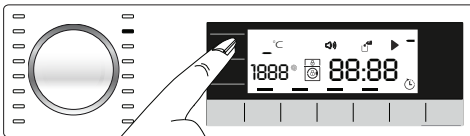

No change can be made in programmes where temperature adjustment is not allowed.

You can also change the temperature after the washing starts. This change can be made if the washing steps allow it. Changes cannot be made if the steps do not allow it.



If you scroll to cold wash option and press Temperature Adjustment button again, the recommended maximum temperature for the selected programme appears on the display. Press the Temperature Adjustment button again to decrease the temperature.

4.5 Spin speed selection

Whenever a new programme is selected, the recommended spin speed of the selected programme is displayed on the **Spin Speed** indicator.



It is possible that the recommended spin speed value is not the maximum spin speed that can be selected for the current programme.

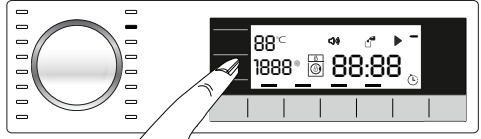

Press the **Spin Speed Adjustment** button to change the spin speed. Spin speed decreases gradually. Then, depending on the model of the product, "Rinse Hold" and "No Spin" options appear on the display.



Spin Speed Adjustment button only serves for decreasing the spin speed.

Rinse Hold option is indicated with "L" symbol and No Spin option is indicated with "–" symbol.

If you are not going to unload your laundry immediately after the programme completes, you can use **Rinse Hold** function in order to prevent them from getting wrinkled when there is no water in the machine.

This function holds the laundry in the final rinsing water.

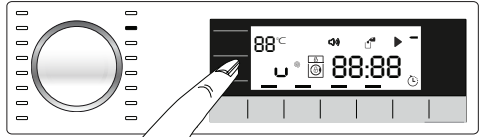

If you want to spin your laundry after the Rinse Hold function:

- **Adjust the Spin Speed.**

- **Press Start / Pause / Cancel** button. The programme resumes. Machine spins the laundry by discharging the water.

If you want to discharge the water at the end of the programme without spinning, use **No Spin** function.

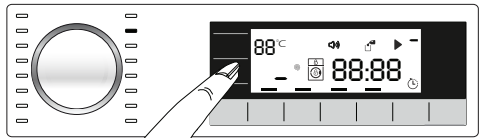

No change can be made in programmes where spin speed adjustment is not allowed.

You can change the spin speed after the washing starts if the washing steps allow it. Changes cannot be made if the steps do not allow it.

4.6 Programme and consumption table

EN						Auxiliary functions						
Programme		Max. Load (kg)	Water Consumption (l)	Energy Consumption (kWh)	Max. Speed***	Quick Wash	Prewash	Night mode	Anti-Creasing	Rinse Plus	Rinse Hold	Selectable temperature range °C
Cotton Economic	60**	9	54	1.06	1600							60-Cold
	60**	4.5	44	0.90	1600							60-Cold
	40**	4.5	43	0.84	1600							60-Cold
Cottons	90	9	70	2.20	1600	•	•	•	•	•	•	Cold-90
	60	9	70	1.50	1600	•	•	•	•	•	•	Cold-90
	40	9	70	1.00	1600	•	•	•	•	•	•	Cold-90
Synthetics	60	4	65	1.13	1200	•	•	•	•	•	•	Cold-60
	40	4	65	0.90	1200	•	•	•	•	•	•	Cold-60
Daily express	90	9	62	2.04	1400			•		•	•	Cold-90
	60	9	64	1.06	1400			•		•	•	Cold-90
	30	9	58	0.17	1400			•		•	•	Cold-90
Super short express	30	2	34	0.81	1400			•		•	•	Cold-30
Duvet (Bedding)	40	-	67	0.82	1000	•		•		•	•	Cold-60
BabyProtect	90	9	94	2.60	1600					*		30-90
40° / 40'	40	9	45	0.75	1400						•	Cold-40
Hygiene 20°	20	4	101	0.44	1600					*		20
Delicate 20°	20	4	45	0.15	1000	•	•	•	•	•	•	20
Woolens	40	2	45	0.35	1000	•		•		•	•	Cold-40
Hand wash	30	1.5	40	0.22	600							Cold-30
Freshen Up	-	1	1	0.17	1000							-
Automatic Programme	40	9	****	****	1600	•	•	•	•	•	•	Cold-60

• : Selectable.

* : Automatically selected, no canceling.

** : Energy Label programme (EN 60456 Ed.3)

*** : If maximum spin speed of the machine is lower then this value, you can only select up to the maximum spin speed.

**** : Program will detect the type and amount of the laundry which you put into the machine and adjust the water consumption, energy consumption and program duration automatically.

- : See the programme description for maximum load.

 ** "Cotton eco 40°C and Cotton eco 60°C are standard programmes." These programmes are known as '40°C cotton standard programme' and '60°C cotton standard programme' and indicated with the   symbols on the panel.



The auxiliary functions in the table may vary according to the model of your machine.

Water and power consumption may vary subject to the changes in water pressure, water hardness and temperature, ambient temperature, type and amount of laundry, selection of auxiliary functions and spin speed, and changes in electric voltage.

You can see the washing time of the programme you have selected on the display of the machine. It is normal that small differences may occur between the time shown on the display and the real washing time.

"Selection patterns for auxiliary functions can be changed by the manufacturer company. New selection patterns can be added or removed."

"The spin speed of your machine may vary according to the programme; this spin speed cannot exceed the max. spin speed of your machine."

4.7 Auxiliary function selection

Select the desired auxiliary functions before starting the programme. Whenever a programme is selected, frames of the auxiliary function symbol that can be selected together with it illuminate. And when you select an auxiliary function, the interior area of the auxiliary function symbol also starts to illuminate.

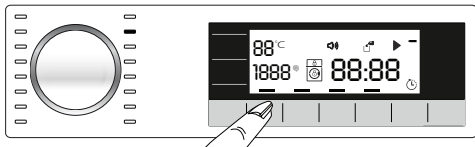

Frame of the auxiliary function symbol that cannot be selected with the current programme does not illuminate.

Also the frames of the auxiliary function suitable for the current programme after the washing has started remains illuminated. You can select or cancel the auxiliary functions whose frames are illuminated. If the wash cycle has reached a point where you cannot select the auxiliary function, the function's frame turns off.



Some functions cannot be selected together. If a second auxiliary function conflicting with the first one is selected before starting the machine, the function selected first will be canceled and the second auxiliary function selection will remain active. For example, if you want to select Quick Wash after you have selected the Additional Water, Additional Water will be canceled and Quick Wash will remain active.

An auxiliary function that is not compatible with the programme cannot be selected. (See, "Programme and consumption table")

Some programmes have auxiliary functions that must be operated simultaneously. Those functions cannot be cancelled. The frame of the auxiliary function will not be illuminated, only inner area will be illuminated.

• Prewash

A Prewash is only worthwhile for heavily soiled laundry. Not using the Prewash will save energy, water, detergent and time.

• Quick Wash

This function can be used in Cottons and Synthetics programmes. It decreases the washing times and also the number of rinsing steps for lightly soiled laundry.



When you select this function, load your machine with half of the maximum laundry specified in the programme table.

• Rinse Plus

This function enables the machine to make another rinsing in addition to the one already made after the main wash. Thus, the risk for sensitive skins (babies, allergic skins, etc.) to be affected by the minimal detergent remnants on the laundry can be reduced.

• Anti-Creasing

This function creases the clothes lesser when they are being washed. Drum movement is reduced and spin speed is limited to prevent creasing. In addition, washing is done with a higher water level.

• Rinse Hold

If you are not going to unload your clothes immediately after the programme completes, you can use rinse hold function to keep your laundry in the final rinsing water in order to prevent them from getting wrinkled when there is no water in the machine. Press Start / Pause button after this process if you want to drain the water without spinning your laundry. Programme will resume and complete after draining the water.

If you want to spin the laundry held in water, adjust the Spin Speed and press Start / Pause button.

The programme resumes. Water is drained, laundry is spun and the programme is completed.

• Night mode

Use to wash the cottons with lesser energy consumption and silently. Spin steps are cancelled for a silent washing and the cycle ends with the Rinse Hold step. After completion of the programme, run Spin cycle to spin the laundry.

Time display

Remaining time for the completion of the programme while it is running is displayed as "01:30" in hours and minutes format.



Programme time may differ from the values in the "Programme and consumption table" depending on the water pressure, water hardness and temperature, ambient temperature, amount and the type of laundry, auxiliary functions selected and the changes at the mains voltage.

4.8 End Time

With the **End Time** function, the startup of the programme may be delayed up to 24 hours. After pressing **End Time** button, the programme's estimated ending time is displayed. If the **End Time** is adjusted, **End Time** indicator is illuminated.

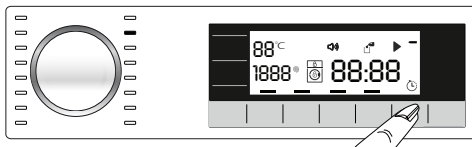

In order for the End Time function is activated and the programme is completed at the end of the specified time, you must press **Start / Pause** button after adjusting the time.

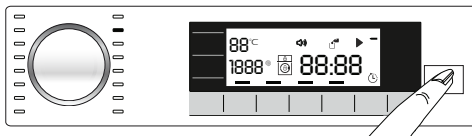

If you want to cancel End Time function, press **On / Off** button to turn off and on the machine.

i **Do not use** liquid detergents when you activate End Time function! There is the risk of staining of the clothes.

- 1 Open the loading door, place the laundry and put detergent, etc.
- 2 Select the washing programme, temperature, spin speed and, if required, the auxiliary functions.
- 3 Set the end time of your choice by pressing the **End Time** button. **End Time** indicator illuminates.
- 4 Press **Start / Pause** button. Time countdown starts. “.” sign in the middle of the end time on the display starts flashing.

i **Additional laundry** may be loaded during the End Time countdown period. At the end of the countdown, End Time indicator turns off, washing cycle starts and the time of the selected programme appears on the display.

When the End Time selection is completed, the time appears on the screen consists of end time plus the duration of the selected programme.

4.9 Starting the programme

- 1 Press **Start / Pause** button to start the programme.
- 2 The **Start / Pause** button which was off before starts to illuminate steadily now, indicating that the programme has started.

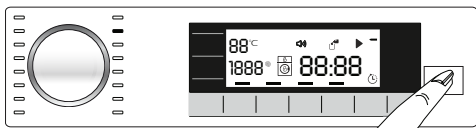

- 3 Loading door is locked. The door lock symbol appears on the display after the loading door is locked.

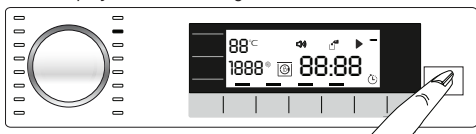

- 4 Programme follow-up indicator lights on the display will show the current programme step.

4.10 Loading door lock

There is a locking system on the loading door of the machine that prevents opening of the door in cases when the water level is unsuitable.

“Door Locked” symbol appears on the display when the loading door is locked.

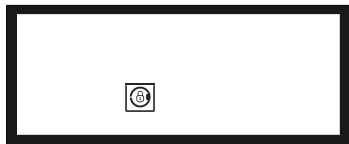

4.11 Changing the selections after the programme has started

Adding laundry after the programme has started:
If the water level in the machine is suitable when you press Start / Pause button, loading door symbol will flash on the display until the loading door is opened and will disappear when the loading door is opened.

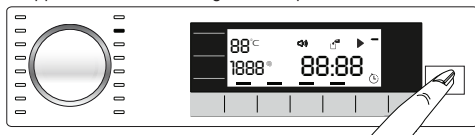

If the water level in the machine is not suitable when you press Start / Pause button, the loading door symbol remain lit on the display.

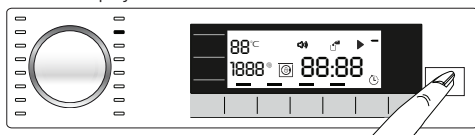

Switching the machine to pause mode:

Press the Start / Pause button to switch the machine to pause mode. Pause symbol will flash on the display.

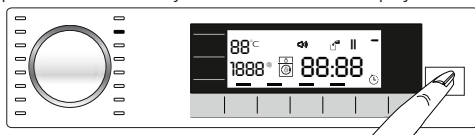

Changing the programme selection after programme has started:

The programme change is not allowed when the current programme is running.

You can select the new programme after switching the current programme to pause mode.

i The selected program starts anew.

Changing the auxiliary function, speed and temperature

Depending on the step the programme has reached, you can cancel or activate the auxiliary functions. See, “Auxiliary function selection”.

You can also change the speed and temperature settings. See, “Spin speed selection” and “Temperature selection”.

i The loading door will not open if the water temperature in the machine is high or the water level is above the door opening.

4.12 Child Lock

Use Child Lock function to prevent children from tampering with the machine. Thus you can avoid any changes in a running programme.



You can switch on and off the machine with **On / Off** button when the Child Lock is active. When you switch on the machine again, programme will resume from where it has stopped.

When the child lock is enabled, an audio warning will be given if the buttons are pressed. Audio warning will be canceled if the buttons are pressed 5 times consecutively.

To activate the Child Lock:

Press and hold Auxiliary Function button 2 for 3 seconds. After the countdown as "CL 3-2-1" on the display is over, "Child Lock Enabled" appears on the display. Release **2nd Auxiliary Function** button 1 when this warning is displayed.

To deactivate the childproof lock:

Press and hold Auxiliary Function button 2 for 3 seconds. After the countdown as "CL 3-2-1" on the display is over, "Child Lock Enabled" disappears from the display.

4.13 Canceling the programme

The programme is cancelled when the machine is turned off and on again. Press and hold **On / Off** button for 3 seconds. After the countdown as "3-2-1" on the display is over, the machine turns off.



If you press **On / Off** button when the Child Lock is enabled, the programme will not be cancelled. You should cancel the Child Lock first.

If you want to open the loading door after you have cancelled the programme but it is not possible to open the loading door since the water level in the machine is above the loading door opening, then turn the **Programme Selection** knob to **Pump+Spin** programme and discharge the water in the machine.

4.14 End of programme

End symbol appears on the display when the programme is completed.

If you do not press any button for 10 minutes, the machine will switch to OFF mode. Display and all indicators are turned off.

Completed programme steps will be displayed if you press **On / Off** button.

4.15 Adjusting the VOLUME level

Low volume and high volume

Press and hold **Auxiliary Function** button 3 for 3 seconds to adjust the volume level. After the countdown as "3-2-1" on the display is over, the volume level symbol will appear and the new volume level will be displayed.

5 Maintenance and cleaning

Service life of the product extends and frequently faced problems decrease if cleaned at regular intervals.

5.1 Cleaning the detergent drawer

Clean the detergent drawer at regular intervals (every 4-5 washing cycles) as shown below in order to prevent accumulation of powder detergent in time.

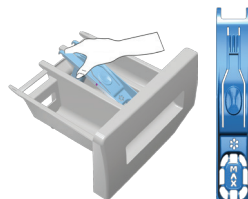

Lift the rear part of the siphon to remove it as illustrated.



If more than normal amount of water and softener mixture starts to gather in the softener compartment, clean the siphon.

- 2 Wash the detergent drawer and the siphon with plenty of lukewarm water in a washbasin. Wear protective gloves or use an appropriate brush to avoid touching of the residues in the drawer with your skin when cleaning.
- 3 After cleaning, replace the siphon back to its seating and push its front section downwards to make sure that the locking tab engages.

5.2 Cleaning the loading door and the drum

Residues of softener, detergent and dirt may accumulate in your machine in time and may cause unpleasant odours and washing complaints. To avoid this, use the **Drum Cleaning** programme. If your machine is not featured with **Drum Cleaning** programme, use **Cottons-90** programme and select **Additional Water** or **Extra Rinse** auxiliary functions as well. Run the programme without any laundry in the machine. Before starting the programme, put max. 100 g of powder anti-limescale into the main wash detergent compartment (compartment nr. 2). If the anti-limescale is in tablet form, put only one tablet into compartment nr. 2. Dry the inside of the bellow with a clean piece of cloth after the programme has come to an end.



Repeat Drum Cleaning process in every 2 months.
Use an anti-limescale suitable for the washing machines.

After every washing check that no foreign substance is left in the drum.

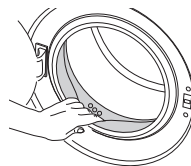

If the holes on the bellow shown in the figure is blocked, open the holes using a toothpick.



Foreign metal substances will cause rust stains in the drum. Clean the stains on the drum surface by using cleaning agents for stainless steel. Never use steel wool or wire wool.



WARNING: Never use sponge or scrub materials. These will damage the painted and plastic surfaces.

5.3 Cleaning the body and control panel

Wipe the body of the machine with soapy water or non-corrosive mild gel detergents as necessary, and dry with a soft cloth.

Use only a soft and damp cloth to clean the control panel.

5.4 Cleaning the water intake filters

There is a filter at the end of each water intake valve at the rear of the machine and also at the end of each water intake hose where they are connected to the tap. These filters prevent foreign substances and dirt in the water to enter the washing machine. Filters should be cleaned as they get dirty.

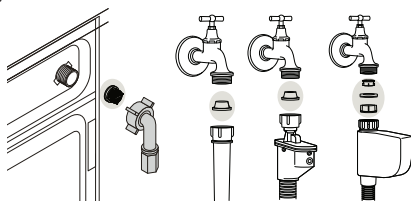

- 1 Close the taps.
- 2 Remove the nuts of the water intake hoses to access the filters on the water intake valves. Clean them with an appropriate brush. If the filters are too dirty, take them out by means of pliers and clean them.
- 3 Take out the filters on the flat ends of the water intake hoses together with the gaskets and clean thoroughly under running water.
- 4 Replace the gaskets and filters carefully in their places and tighten the hose nuts by hand.

5.5 Draining remaining water and cleaning the pump filter

The filter system in your machine prevents solid items such as buttons, coins and fabric fibers clogging the pump impeller during discharge of washing water. Thus, the water will be discharged without any problem and the service life of the pump will extend.

If the machine fails to drain water, the pump filter is clogged. Filter must be cleaned whenever it is clogged or in every 3 months. Water must be drained off first to clean the pump filter.

In addition, prior to transporting the machine (e.g., when moving to another house) and in case of freezing of the water, water may have to be drained completely.



WARNING: Foreign substances left in the pump filter may damage your machine or may cause noise problem.

WARNING: If the product is not in use, turn the tap off, detach the supply hose and drain the water inside the machine against any freezing possibility in the region of installation.

WARNING: After each use close the supply hose tap of the product.

In order to clean the dirty filter and discharge the water:

- 1 Unplug the machine to cut off the supply power.



WARNING: Temperature of the water inside the machine may rise up to 90 °C. To avoid burning risk, clean the filter after the water in the machine cools down.

- 2 Open the filter cap.



- 3 Some of our products have emergency draining hose and some does not have. Follow the steps below to discharge the water.

Discharging the water when the product has an emergency draining hose:

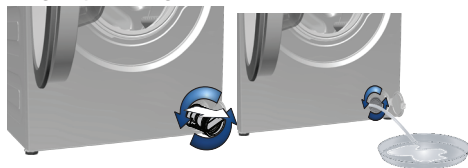

- a Pull the emergency draining hose out from its seat
- b Place a large container at the end of the hose. Drain the water into the container by pulling out the plug at the end of the hose. When the container is full, block the inlet of the hose by replacing the plug. After the container is emptied, repeat the above procedure to drain the water in the machine completely.
- c When draining of water is finished, close the end by the plug again and fix the hose in its place.
- d Turn the pump filter to take it out.

Discharging the water when the product does not have an emergency draining hose:

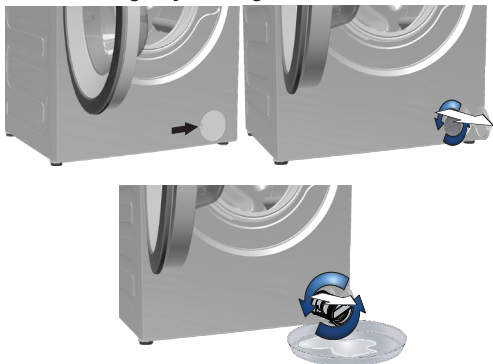

- a Place a large container in front of the filter to catch water from the filter.
- b Loosen pump filter (anticlockwise) until water starts to flow. Fill the flowing water into the container you have placed in front of the filter. Always keep a piece of cloth handy to absorb any spilled water.
- c When the water inside the machine is finished, take out the filter completely by turning it.
- 4 Clean any residues inside the filter as well as fibers, if any, around the pump impeller region.
- 5 Install the filter.
- 6 If the filter cap is composed of two pieces, close the filter cap by pressing on the tab. If it is one piece, seat the tabs in the lower part into their places first, and then press the upper part to close.

Cotton Eco	Cottons	Synthetics	Woollens	Hand Wash	BabyProtect	Dark wash (Darkcare)	Dark wash (Darkcare)	Duvet (Bedding)
Drain (Pump)	Rinse	Freshen up	Extra rinse (Rinse Plus)	Quick wash	Time delay	Pre-wash	Night mode	Mixed 40 (Mix40)
Daily express	Super short express	Spin	Delicate 20°	40° 40'	Hygiene 20°	Automatic Programme	Shirts	
Finishing Protection	Steam	Silk+Hand wash	BabyProtect+	Sports	Pet hair removal			

Indicative values for Synthetics programmes (EN)

	Load (kg)	Water Consumption (l)	Energy Consumption (kWh)	Programme Duration (min) *	Remaining Moisture Content (%) ** ≤ 1000 rpm	Remaining Moisture Content (%) ** > 1000 rpm
Synthetics 60	4	65	1.13	01:45	45	40
Synthetics 40	4	65	0.90	01:31	45	40

* You can see the washing time of the programme you have selected on the display of the machine. It is normal that small differences may occur between the time shown on the display and the real washing time.

** Remaining moisture content values may differ according to the selected spin speed.

6 Technical specifications

Complying Commission Delegated Regulation (EU) No 1061/2010

Supplier name or trademark	Beko
Model name	WMY 91443 LB1
Rated capacity (kg)	9
Energy efficiency class / Scale from A+++ (Highest Efficiency) to D (Lowest Efficiency)	A+++
Annual Energy Consumption (kWh) ⁽¹⁾	214
Energy consumption of the standard 60°C cotton programme at full load (kWh)	1.060
Energy consumption of the standard 60°C cotton programme at partial load (kWh)	0.900
Energy consumption of the standard 40°C cotton programme at partial load (kWh)	0.840
Power consumption in 'off-mode' (W)	0.440
Power consumption in 'left-on mode' (W)	0.640
Annual Water Consumption (l) ⁽²⁾	10560
Spin-drying efficiency class / Scale from A (Highest Efficiency) to G (Lowest Efficiency)	B
Maximum spin speed (rpm)	1400
Remaining moisture Content (%)	53
Standard cotton programme ⁽³⁾	Cotton Eco 60°C and 40°C
Programme time of the standard 60°C cotton programme at full load (min)	224
Programme time of the standard 60°C cotton programme at partial load (min)	190
Programme time of the standard 40°C cotton programme at partial load (min)	190
Duration of the left-on mode (min)	N/A
Airborne acoustical noise emissions washing/spinning (dB)	53/76
Built-in	No
Rated capacity (kg)	9
Height (cm)	84
Width (cm)	60
Depth (cm)	60
Net weight (±4 kg.)	74
Single Water inlet / Double Water inlet	• / -
• Available	
Electrical input (V/Hz)	230 V / 50Hz
Total current (A)	10
Total power (W)	2200
Main model code	978

⁽¹⁾ Energy Consumption based on 220 standard washing cycles for cotton programmes at 60°C and 40°C at full and partial load, and the consumption of the low-power modes. Actual energy consumption will depend on how the appliance is used.

⁽²⁾ Water consumption based on 220 standard washing cycles for cotton programmes at 60°C and 40°C at full and partial load. Actual water consumption will depend on how the appliance is used.

⁽³⁾ "Standard 60°C cotton programme" and the "standard 40°C cotton programme" are the standard washing programmes to which the information in the label and the fiche relates and these programmes are suitable to clean normally soiled cotton laundry and that they are the most efficient programmes in terms of combined energy and water consumption.

Technical specifications may be changed without prior notice to improve the quality of the product.

7 Troubleshooting

Programme cannot be started or selected.

- Washing machine has switched to self protection mode due to a supply problem (line voltage, water pressure, etc.). >>> *To cancel the programme, turn the Programme Selection knob to select another programme. Previous programme will be cancelled. (See "Canceling the programme")*

Water in the machine.

- Some water might have remained in the product due to the quality control processes in the production. >>> *This is not a failure; water is not harmful to the machine.*

Machine vibrates or makes noise.

- Machine might be standing unbalanced. >>> *Adjust the feet to level the machine.*
- A hard substance might have entered into the pump filter. >>> *Clean the pump filter.*
- Transportation safety bolts are not removed. >>> *Remove the transportation safety bolts.*
- Laundry quantity in the machine might be too little. >>> *Add more laundry to the machine.*
- Machine might be overloaded with laundry. >>> *Take out some of the laundry from the machine or distribute the load by hand to balance it homogenously in the machine.*
- Machine might be leaning on a rigid item. >>> *Make sure that the machine is not leaning on anything.*

Machine stopped shortly after the programme started.

- Machine might have stopped temporarily due to low voltage. >>> *It will resume running when the voltage restores to the normal level.*

Programme time does not countdown. (On models with display)

- Timer may stop during water intake. >>> *Timer indicator will not countdown until the machine takes in adequate amount of water. The machine will wait until there is sufficient amount of water to avoid poor washing results due to lack of water. Timer indicator will resume countdown after this.*
- Timer may stop during heating step. >>> *Timer indicator will not countdown until the machine reaches the selected temperature.*
- Timer may stop during spinning step. >>> *Automatic unbalanced load detection system might be activated due to the unbalanced distribution of the laundry in the drum.*
- Machine does not switch to spinning step when the laundry is not evenly distributed in the drum to prevent any damage to the machine and to its surrounding environment. Laundry should be rearranged and re-spun.

Foam is overflowing from the detergent drawer.

- Too much detergent is used. >>> *Mix 1 tablespoonful softener and ½ l water and pour into the main wash compartment of the detergent drawer.*
- Put detergent into the machine suitable for the programmes and maximum loads indicated in the "Programme and consumption table". When you use additional chemicals (stain removers, bleaches and etc), reduce the amount of detergent.

Laundry remains wet at the end of the programme

- Excessive foam might have occurred and automatic foam absorption system might have been activated due to too much detergent usage. >>> *Use recommended amount of detergent.*
- Machine does not switch to spinning step when the laundry is not evenly distributed in the drum to prevent any damage to the machine and to its surrounding environment. Laundry should be rearranged and re-spun.



WARNING: If you cannot eliminate the problem although you follow the instructions in this section, consult your dealer or the Authorized Service Agent. Never try to repair a nonfunctional product yourself.

beko



Mosógép
Használati útmutató

WMY 91443 LB1

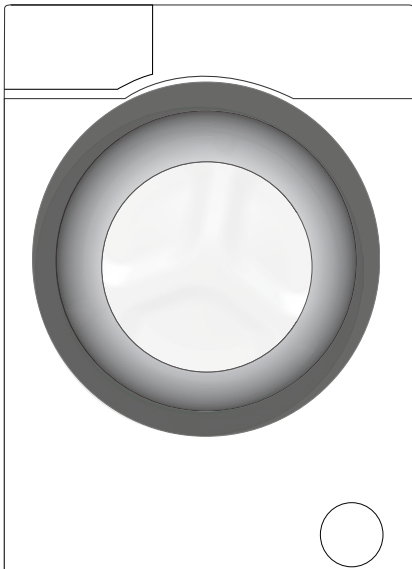



Ez a termék a legújabb technológiával, környezetbarát körülmények között készült.

1 A biztonságra és a környezetre vonatkozó fontos utasítások

Ez a fejezet olyan biztonsági utasításokat tartalmaz, melyek segítenek elkerülni a személyi sérüléseket és az anyagi károkat. Ezen utasítások figyelmen kívül hagyása garanciavesztést von maga után.

1.1 Általános biztonsági utasítások

- A terméket csak abban az esetben használhatják 8 évesnél idősebb gyermekek és olyan személyek, akiknél érzékszervi vagy mentális képességek nem teljes mértékben fejlődtek ki vagy nem ismerik a terméket, ha felügyelet alatt vannak, mely megfelelő képzésben részeülnek a termék biztonságos használatát illetően. A gyermekek nem játszhatnak a termékkel. A tisztítási és karbantartási feladatokat a gyermekek csak felügyelet mellett végezhetik el.
- Soha ne helyezze a terméket szőnyegre. Ellenkező esetben a gép alja nem fog megfelelően szellőzni, melynek hatására az elektromos részek túlmelegedhetnek. Mindez problémákat okoz a termékben.
- Amennyiben a termék hibásan működik, ne használja addig, amíg egy Szakképzett Szakember meg nem vizsgálta azt. Ezzel áramütésnek teszi ki magát!
- A terméket úgy tervezték, hogy az áramszünetet követően ne kapcsoljon vissza automatikusan. Amennyiben meg szeretne szakítani egy programot, tekintse meg a "Program megszakítása" című fejezetet.
- A terméket egy 16A-es biztosítékkal védett, földelt konnektorhoz csatlakoztassa. Ne feledkezzen el a megfelelő földelésről sem. Cégünk nem vállal felelősséget a termék (az országában érvényes jogszabályoknak megfelelő) földelés nélkül használatából eredő károkért.
- A vízforrásokot és a leeresztő tömlőket biztosan kell rögzíteni. Ellenkező esetben szivárgás jöhet létre.
- A betöltőajtót soha ne nyissa ki, illetve ne vegye ki a szűrőt, ha a dob belsejében még víz van. Ellenkező esetben a víz kifolyhat és a forró víz megégetheti.
- A lezárt betöltőajtót soha ne próbálja meg erővel kinyitni. A betöltőajtó pár perccel a mosási program végét követően kinyílik. A betöltőajtó erőszakkal történő kinyitásakor az ajtó és a zárszerkezet megsérülhet.
- Ha nem használja, húzza ki a készülék dugaszát az aljzatból.
- Soha ne mossa úgy a terméket, hogy vizet önt a felületére vagy a belsejébe! Ezzel áramütésnek teszi ki magát!
- Nedves kézzel soha ne érintse meg a csatlakozót! Az áramtalanítást soha ne a zsinór húzásával végezze, mindig csak a csatlakozót húzza ki.
- Kizárólag az automata mosógépekhez használható mosószeret, öblítőszeret és adalékanyagokat használjon.
- Minden esetben tartsa be a ruha címkéjén és a mosószer csomagolásán feltüntetett utasításokat.
- A terméket üzembe helyezés, karbantartás, tisztítás vagy javítási munkálatok során mindig húzza ki a konnektorból.
- Az üzembe helyezési és javítási munkálatokat minden esetben egy **Képzett Szakemberrel** végeztesse el. A gyártó nem vállal felelősséget a képzetlen személy által végzett javítási munkák következtében létrejövő károkért.

- Amennyiben a tápkábel megsérült, a kockázatok elkerülése érdekében azt a gyártóval, egy szervizzel vagy egy hasonlóan képzett személlyel (lehetőleg villanyszerelővel) vagy a forgalmazó által kijelölt személlyel cseréltesse ki.
- Helyezze a terméket egy szilárd, vízszintes és egyenletes felületre.
- Ne helyezze a gépet hosszú, bolyhos szőnyegre vagy más, hasonló felületre.
- Ne helyezze a terméket magasra vagy egy lépcsőzetes felület szélére.
- Soha ne helyezze a készüléket a tápkábelre.
- Soha ne használjon szivacsot vagy súrolószert. Ezek kárt tehetnek a festett, krómozott és a műanyag felületekben.

1.2 Rendeltetési cél

- A terméket otthoni használatra tervezték. Nem használható ipari célokra és nem használható a rendeltetésszerű használattól eltérő feladatokhoz.
- A gép csak a megfelelő jelzéssel ellátott dolgok mosására és öblítésére alkalmas.
- A gyártó nem vállal felelősséget a helytelen használatból vagy szállításból eredő károkért.

1.3 Gyermekbiztonsága

- A csomagolóanyagok veszélyesek a gyermekek számára. Olyan helyen tárolja őket, ahol a gyermekek nem érhetik el.
- Az elektromos termékek veszélyesek a gyermekek számára. Ha a gép működik, a gyermekeket ne engedje a közelébe! Ne hagyja, hogy a gyermekek a géppel játszanak! Annak érdekében, hogy a gyermekek ne tudjanak beavatkozni a gép működésébe, használja a gyerekszárat.
- Amennyiben elhagyja a termet, ahol a gép található, soha ne felejtse el bezárni a készülék ajtaját.
- A mosószeret és az egyéb anyagokat biztonságos helyen, a gyermekek számára nem elérhető helyen, pl. egy zárható mosószeres szekrényben tárolja.



A ruhák magas hőmérsékleten történő mosása során a betöltőajtó üvege felforrósodik. Ezért – amíg a mosás tart – főleg gyermekek ne tartózkodjanak a betöltőajtó közelében.

1.4 Csomagolási információk

- A termék csomagolóanyagai a Nemzeti Környezetvédelmi Jogszabályoknak megfelelően újrahasznosítható anyagokból készülnek. Ne dobja ki a termék csomagolását a háztartási hulladékkal együtt. A csomagolóanyagot vigye el a helyi hatóságok által kijelölt csomagolóanyag gyűjtőpontra.

1.5 A leselejtezett termék kidobása

- A termék csúcsmínőségű alkatrészekből és anyagokból készül, melyek ismét felhasználhatók és újrahasznosíthatók. Ebből következően az élettartam lejártá után ne dobja ki a terméket a háztartási hulladékkal együtt. Vigye el egy gyűjtőpontra az elektromos és elektronikus részek újrahasznosítása céljából. A legközelebbi gyűjtőponttal kapcsolatos információkért vegye fel a kapcsolatot a helyi hatóságokkal. Segítsen megóvni a környezetet és a természeti erőforrásokat a használt termékek újrahasznosításával. A gyermekek biztonsága érdekében, a termék leselejtezése előtt vágja el a tápkábelt és rongálja meg a mosógép ajtajának záró mechanizmusát.

1.6 WEEE-irányelv betartása



A termék megfelel az uniós WEEE-irányelv (2012/19/EU) követelményeinek. A terméken megtalálható az elektromos és elektronikus hulladékok besorolására vonatkozó szimbólum (WEEE).

A terméket magas minőségű alkatrészekből és anyagokból állították elő, amelyek ismételten felhasználhatók és alkalmasak az újrahasznosításra. A hulladék terméket annak élettartamának végén ne a szokásos háztartási vagy egyéb hulladékkal együtt selejtezze le. Vigye el azt egy az elektromos és elektronikus berendezések újrahasznosítására szakosodott begyűjtőhelyre. A begyűjtőhelyek kapcsán kérjük, tájékozódjon a helyi hatóságoknál.

Az RoHS-irányelvnek való megfelelés:

Az Ön által megvásárolt termék megfelel az uniós RoHS-irányelv (2011/65/EU) követelményeinek. A termék nem tartalmaz az irányelvben meghatározott káros vagy tiltott anyagokat.

2 Üzembe helyezés

A termék beszerelésével kapcsolatban forduljon a legközelebbi szervizhez. Mielőtt kihívna a szervizt, olvassa el a használati útmutatót és ellenőrizze, hogy az áramforrás, a csapvíz és a vízleeresztő rendszer megfelelő-e. Ellenkező esetben, a szükséges teendők elvégzéséhez hívjon szerelőt.

	A beszerelés helyén található elektromos hálózat, csapvíz és szennyvíz csatornák előkészítése minden esetben a vásárló felelőssége.
	FIGYELMEZTETÉS: A termék üzembe helyezését és elektromos csatlakozásának előkészítését kizárólag az arra feljogosított szerviz szakemberével végeztesse el. A gyártó nem vállal felelősséget a jogosulatlanul végzett javítási munkák miatt bekövetkező károkért.
	FIGYELMEZTETÉS: A beszerelést megelőzően vegye szemügyre a gépet, hogy nincsenek-e rajta sérülések. Amennyiben vannak, ne szerelje be a készüléket. A sérült készülékek veszélyt jelentenek.
	Biztosítsa, hogy az üzembe helyezéskor vagy a tisztítási műveletek során végzett mozgatáskor a vízbevezető és a leeresztő csövek, továbbá a tápkábel soha ne hajoljanak meg és törjenek meg.



2.3 A szállításhoz használt rögzítések eltávolítása

	FIGYELMEZTETÉS: A csomagolás eltávolítása előtt soha ne távolítsa el a szállításhoz használt rögzítéseket.
	FIGYELMEZTETÉS: A gép használatba vétele előtt távolítsa el a szállításhoz használt biztonsági csavarokat. Ellenkező esetben a gép megsérülhet.

1. Egy megfelelő villáskulcs segítségével lazítsa meg a csavarokat, amíg már kézzel is csavarhatóak **(C)**.

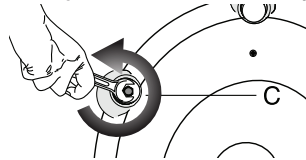

2. Óvatos csavarásokkal távolítsa el őket.

2.1 Megfelelő helyszín az üzembe helyezéshez

- A gépet szilárd talajon helyezze el. Ne helyezze a gépet hosszú, bolyhos szőnyegre vagy más, hasonló felületre.
- A mosógép és a szárítógép összes tömege (teljes töltettel és egymásra helyezve) körülbelül 180 kilogramm. A terméket olyan szilárd és vízszintes talajra helyezze, melynek elegendő a teherbírása.
- Soha ne helyezze a készüléket a tápkábelre.
- Soha ne helyezze a készüléket olyan helyre, ahol a környezeti hőmérséklet 0°C alá csökkenhet.
- A terméket úgy helyezze el, hogy a bútorok szélétől legalább 1 cm távolságra legyen.

2.2 A csomagolás eltávolítása

A csomagolóanyag eltávolításához billentse hátra a csomagot. A csomagolást a szalag meghúzásával tudja leválasztani.

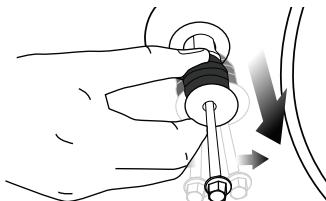

3. A műanyag fedőket (a használati útmutatóval együtt a csomagban található) csatlakoztassa a panel hátulján lévő lyukakhoz. (P)

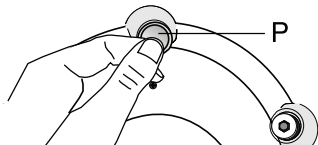

FIGYELMEZTETÉS: Üzembe helyezéskor győződjön meg róla, hogy a hideg- és melegvízes csatlakoztatások megfelelőek-e. Máskülönben a mosás végeztével a ruhák forrók maradhatnak, illetve elkophatnak.

2. Húzza meg kézzel az anyákat. Az anyák megszorításához soha ne használjon szerszámot.

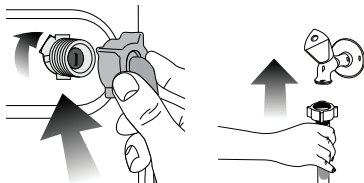

3. A csatlakoztatás után nyissa ki teljesen a csapot és ellenőrizze, észlel-e szivárgást a csatlakozási pontokon. Amennyiben szivárgást talál, zárja el a csapot és távolítsa el az anyát. A tömítő ellenőrzését követően gondosan erősítse vissza az anyát. A szivárgások és a sérülések elkerülése érdekében tartsa elzárva a csapot, amikor a készülék nincs használatban.



A biztonsági csavarokat tartsa biztonságos helyen arra az esetre, ha újra át kellene helyeznie a gépet.



A biztonsági csavarok megfelelő rögzítése nélkül soha ne mozgassa és szállítsa a terméket!

2.4 Csatlakoztassa a vízellátást



A gép üzemeltetéséhez a víznyomásnak 1 és 10 bar (0,1 – 1 MPa) közt kell lennie. A gép megfelelő működéséhez 10-80 liter víznek kell átfolynia percenként. Magasabb víznyomás esetén iktasson be nyomáscsökkentő szelepet.



Amennyiben dupla vízbemenetes (hideg és meleg) terméket egyetlen vízbemenetesként (hideg) kíván használni, akkor a termék használatát megelőzően csatlakoztassa a csomagban található dugót a melegvízes bemenethez. (Kizárólag dugóval ellátott termékekre vonatkozik.)



FIGYELMEZTETÉS: Egyetlen vízbeömlővel rendelkező modellek nem csatlakoztathatók a melegvízes csaphoz. Ilyen esetben a ruhák károsodhatnak, de az is előfordulhat, hogy a gép átkapcsol biztonsági üzemmódba és nem indul el.



FIGYELMEZTETÉS: Az új termékhez ne használjon régi vagy használt vízbeömlő tömlőket. Az ugyanis foltos szennyeződést okozhat a mosott ruhán.

1. A csomagban található speciális tömlőket erősítse a gépen található vízbeömlőkhöz. Piros tömlő (bal oldal) (max. 90 °C) a melegvízhez, kék tömlő (jobb oldal) (max. 25 °C) a hidegvízhez.

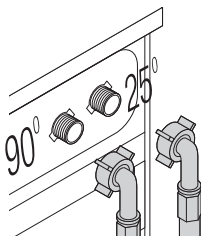

FIGYELMEZTETÉS: Ha a vízleeresztés közben a tömlő kikerül az illesztés helyéről, a lakást elöntheti a víz. Ezenfelül, a magas mosási hőmérsékletek miatt a forrázás kockázata is fennáll! Az ilyen helyzetek elkerülése érdekében, továbbá az egyetlen vízfelvétel és leeresztés biztosítása érdekében, a leeresztő tömlő végét megfelelően szorítsa meg, hogy az ne tudjon kicsúszni a helyéről.

- A tömlőt végét közvetlenül a lefolyóhoz vagy a kádhoz kell csatlakoztatni.
- A tömlőt legalább 40, maximum 100 cm magasan kell csatlakoztatni.
- Amennyiben a padlóra lefektetett vagy annak közelében lévő (a padló felett kevesebb, mint 40 centi magasságban található) tömlőt megemeli, akkor a vízvezetetés nehezebbé válik, a mosott ruhák pedig túlságosan vízesek maradhatnak. Ennek következtében, tartsa be az ábrán megadott magasságokat.

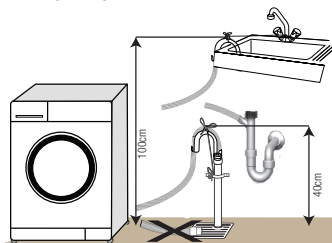

- Annak elkerülése érdekében, hogy a szennyes víz visszafolyhasson a gépbe, továbbá a könnyebb leeresztés érdekében, soha ne merítse bele a tömlő végét a szennyes vízbe, illetve ne nyomja 15 cm-nél mélyebbre a leeresztő csomkba. Ha a tömlő túl hosszú, vágja vissza.
- A tömlő vége nem tekeredhet meg, nem szabad ráállni és azt a lefolyó és a gép között nem szabad meghajlítani.

- Amennyiben a tömlő hossza túl rövid, csatlakoztasson hozzá egy eredeti hosszabbító tömlőt. A tömlő nem lehet hosszabb 3,2 méternél. A vízszivárgás elkerülése érdekében a hosszabbító cső és a gép lefolyócsöve közötti csatlakozást megfelelően meg kell szorítani, úgy, hogy az ne jöjjön szét, és ne szivárogojon.

2.6 A lábak beállítása



FIGYELMEZTETÉS: A termék csendesebb és rázkódsámentes működése érdekében annak vízszintesen, a lábain megfelelően kiegyensúlyozva kell állnia. A lábak beállításával egyensúlyozza ki a gépet. Ellenkező esetben a gép elmozdulhat a helyéről, ami törést és rezgési problémákat okozhat.

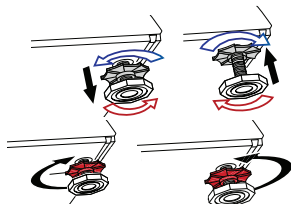

1. Kézzel lazítsa meg a gép talpán található csavarokat.
2. Állítsa be a lábakat úgy, hogy a termék vízszintesen és stabilan álljon.
3. Húzza meg kézzel az anyákat.



FIGYELMEZTETÉS: Ne használjon semmilyen szerszámot a csavarok meglazításához! Az ugyanis a lábak sérülését okozhatja.

2.7 Elektromos csatlakoztatás

A terméket egy 16A-es biztosítékkal védett, földelt konnektorhoz csatlakoztassa. Cégünk nem vállal felelősséget a termék (az országában érvényes jogszabályoknak megfelelő) földelés nélküli használatából eredő károkért.

- A csatlakozásnak meg kell felelnie az adott ország nemzeti előírásainak.
- A tápkábel dugaszának könnyen elérhető helyen kell lennie.
- Amennyiben a házban található biztosíték vagy megszakító aktuális értéke kevesebb, mint 16 Amper, egy képzett villanyszerelővel szereltesse be egy 16 Amperes biztosítékot.
- A „Műszaki adatok” fejezetben meghatározott feszültségnek meg kell egyeznie a hálózati feszültséggel.
- Hosszabbítók és többdugaszos aljzatok segítségével ne csatlakoztassa a készüléket.



FIGYELMEZTETÉS: A sérült tápkábeleket a kijelölt szerviz szakemberrel cseréltesse ki.

A gép szállítása

1. Szállítás előtt húzza ki a készüléket a konnektorból.
2. Távolítsa el a leeresztő és a vízellátás csatlakozásait.
3. Engedjen le a termékben maradt összes vizet.
4. Az eltávolítási folyamat sorrendjével ellentétben helyezze vissza a szállításhoz használt biztonsági csavarokat.



A biztonsági csavarok megfelelő rögzítése nélkül soha ne mozgassa és szállítsa a terméket!



FIGYELMEZTETÉS: A csomagolóanyagok veszélyt jelentenek a gyermekekre. Olyan helyen tárolja azokat, hogy a gyermekek ne férhessenek hozzá.

3 Előkészítés

3.1 A mosnivaló szétválogatása

- A program kiválasztása előtt válogassa szét a ruhákat anyag, szín, szennyezettségi fok és a megengedett vízhőmérsékleti értékek szerint.
- Minden esetben tartsa be a ruhák címkéjén feltüntetett utasításokat.

3.2 A ruhák előkészítése a mosáshoz

- A fémtárgyakkal ellátott ruhadarabok (például merevítő melltartók, övcsatok vagy fémgombok) károsíthatják a gépet. A mosás előtt távolítsa el a fém részeket, illetve mosóhálóban vagy párnahuzatban mossa a ruhákat.
- Mosás előtt vegyen ki minden tárgyat a ruhák zsebéből, pl. pénzérme, toll, gémkapcsok, majd fordítsa és kefélje ki a zsebeket. Az ilyen tárgyak kárt tehetnek a termékben, illetve zajt okozhatnak mosás közben.
- A kisméretű ruhákat, pl. gyermekzoknikat és nejlonharisnyát mosóhálóban vagy párnahuzatban mossa.
- A függönyöket összehúzás nélkül helyezze be a gépbe. Távolítsa el a függöny csipeszeit.
- Húzza fel a zipzárokat, varrja fel a meglazult gombokat és javítsa meg a szakadásokat.
- A „gépben mosható” vagy a „kézzel mosható” termékeket kizárólag a megfelelő programmal mossa.
- Ne mossa együtt a színes és fehér ruhákat. Az új, sötét ruhák sok festéket kiereszthetnek magukból. Ezért fontos, hogy azokat külön mossa.
- A makacs foltokat mosás előtt kezelje a megfelelő módon. Ha nem biztos a dolgában, kérjen tanácsot egy szárzisztítótól.
- Kizárólag gépi mosáshoz használatos festékeket/ színezőket és vízkömentesítőket használjon. Minden esetben kövesse a csomagoláson található utasításokat.
- A nadrágokat és a kényes ruhákat kifordítva mossa.
- Az angóra gyapjából készült ruhákat mosás előtt tegye be pár órára a fagyaszobába. Így módon megóvhatja ezt a kényes ruhaneműt.
- Az olyan szennyezt, melyen liszt, méz, kávépor, tejpor stb. található, a mosógépbe történő behelyezés előtt alaposan rázza ki. Az ilyen porok idővel összegyűlhetnek a mosógép belső alkatrészeiben, és kárt tehetnek a gépben.

3.3 Teendők az energiatakarékosság jegyében

A következő információk elősegítik a termék gazdaságos és energiatakarékos használatát.



- A terméket minden esetben a program által megengedett legnagyobb kapacitással használja, de soha ne helyezzen be ennél több ruhát. Lásd: „Program és fogyasztási táblázat”.
- Mindig kövesse a mosószer csomagolásán feltüntetett utasításokat.
- A kismértékben szennyezett ruhákat mindig alacsony hőmérsékleten mossa.

- Kismennyiségű, kismértékben szennyezett ruhákhoz használjon gyorsabb programokat.
- A kismértékben szennyezett ruhákhoz ne használjon előmosást és magas mosási hőmérsékletet.
- Ha használni szeretné a gép szárítói funkcióját, akkor válassza a mosási folyamat alatti leggyorsabb centrifugálási sebességet.
- A mosószer csomagolásán javasolt mennyiségnél soha ne használjon több mosószert.

3.4 Első használat

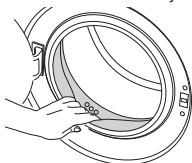
A termék használatának megkezdése előtt győződjön meg róla, hogy a „Fontos biztonsági és környezetvédelmi utasítások” és az „Üzembe helyezés” című fejezetekben leírt útmutatót szerint elvégezte-e az összes előkészítő műveletet. Az első mosás megkezdése előtt futtassa le a dob tisztító programot. Ha az Ön gépe esetében nincs ilyen program, kövesse a 5.2 fejezetben ismertetett eljárást.



	Kizárólag mosógépekhez használatos vízkömentesítőt használjon.
	A gyártás során végzett minőségellenőrzési folyamatot következtében víz maradhathat a gépben. Ez nincs káros hatással a termékre.

3.5 Helyes ruhamennyiség



A maximálisan mosható ruhamennyiség a szennyes jellegétől, a szennyezettség fokától és a használni kívánt mosási programtól függ.

A gép automatikusan a behelyezett ruha súlyának megfelelő mennyiségű vizet tölt be.

	FIGYELMEZTETÉS: Kövesse a „Program és fogyasztási táblázatban” megadottakat. Túlerhelés esetén a gép mosóteljesítménye nagymértékben lecsökken. Ezenkívül az erős zaj és a rezgés okozhat problémákat.
---	---

3.6 A szennyes betöltése

- 1 Nyissa ki a betöltőajtót.
- 2 A ruhaneműt lazán helyezze be a gépbe.
- 3 Nyomja be az ajtót, amíg egy kattán hangot nem hall. Győződjön meg róla, hogy semmi sem csipődött be az ajtónál.

	A betöltőajtó a program működése közben lezáródik. Az ajtó csak a program befejeződésekor nyitható ki.
	FIGYELMEZTETÉS: A szennyes rossz behelyezése rezgést és erős zajt okozhat a gép belsejében.

3.7 A mosószer és az öblítőszer használata

	Mosószer, öblítő, keményítő, ruhafesték, fehérítő vagy vízkömentesítő használata esetén alaposan olvassa el a csomagoláson található gyártói utasításokat és kövesse a javasolt mennyiségekre vonatkozó útmutatót. Használjon mérőpoharat, ha van.
--	--

Mosószeraadagoló fiók

A mosószeraadagoló fiók három egységből áll:

- (1) előmosáshoz
- (2) főmosáshoz
- (3) öblítéshez
- (*) az öblítő adagolójában egy szifon is található.

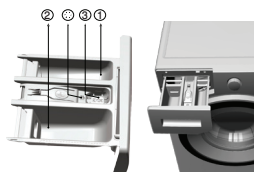



Mosószer, öblítő és más tisztítószer

- A program elindítása előtt adagoljon mosószert és öblítőt.
- A program futása alatt soha ne hagyja nyitva a mosószeraadagoló fiókot!
- Amennyiben előmosás nélküli programot használ, soha ne öntsön mosószert az előmosó rekeszbe („1” számú rekesz). „1”.
- Előmosást alkalmazó program használatakor soha ne öntsön folyékony mosószert az előmosó rekeszbe („1” számú rekesz). „1”.
- Mosószeres zacskó vagy mosólabda használata esetén soha ne válasszon előmosást használó programot. A mosószeres zacskót vagy a mosólabdát közvetlenül a mosandó ruha közé helyezze.
- Folyékony mosószer használata esetén soha ne felelje el betenni folyékony mosószer kupakot a fő mosószeraadagolóba („2” számú rekesz). „2”.

A mosószer fajtájának megválasztása

Az alkalmazandó mosószer fajtája az anyag jellegétől és színétől függ.

- Színes és fehér ruhaneműhöz más-más mosószert használjon.
- A kényes ruhákat speciális, kizárólag finom ruhákhoz megfelelő mosószerrel mossa (folyékony mosószer, gyapjúsampon stb.).
- Sötét szén ruhák és paplan mosásakor folyékony mosószert célszerű használni.
- A gyapjúneműt speciális gyapjú mosószerrel mossa.

	FIGYELMEZTETÉS: Kizárólag gépi mosáshoz készült mosószert használjon.
	FIGYELMEZTETÉS: Ne használjon szappanport.

Mosószeraadagoló fiók beállítása

A használandó mosószer mennyisége attól függ, hogy mennyi ruhát kell kimosni, mennyire piszkosak a ruhák, illetve milyen a vízkeménység.

- Ne használjon a csomagoláson feltüntetett mennyiségnél több mosószert, így elkerülheti a túlzott mértékű habzást, a nem megfelelő öblítést, emellett még spórolhat is és kíméli a környezetet.
- Kisebb mennyiségű és kevésbé szennyezett ruhákhoz használjon kevesebb mosószert.

Öblítők használata

Töltse az öblítőt a mosószeraadagoló fiók öblítő rekeszébe.

- Az öblítőt soha ne töltse a (>max<) szint fölé.

- Ha az öblítő besűrűsödött, hígítsa fel vízzel, mielőtt a mosószeraadagoló fiókba töltené.

Folyékony mosószerek használata

Amennyiben a termék folyékonymosószertartó kupakot is tartalmaz:

- Helyezze a folyékonymosószertartó kupakot ebbe a rekeszbe: "2".
- Ha az öblítő besűrűsödött, hígítsa fel vízzel, mielőtt azt a mosószeraadagoló kupakba töltené.



Amennyiben a termék nem tartalmaz folyékony mosószertartó kupakot:

- Ne használjon folyékony mosószert előmosáshoz olyan programok esetén, melyek előmosást használnak.
- Amennyiben a Késleltetett indítás funkciót használja a folyékony mosószert foltot hagyhat a ruhákon. Amennyiben Késleltetett indítást kíván használni, soha ne használjon folyékony mosószert.

Gél és tablettás mosószert használata

- Amennyiben a gél folyékony halmazállapotú és a mosógép nem tartalmaz speciális folyékonymosószertartó kupakot, akkor a gélt az első vízbeszívás során öntse be fő mosószertartó rekeszbe. Amennyiben a mosógép folyékonymosószertartó kupakot is tartalmaz, a mosószert ebbe a kupakba öntse a program elindítása előtt.
- Amennyiben a gél nem folyékony halmazállapotú vagy kapszula alakú folyékony tablettát használ, ezeket közvetlenül a dobba kell behelyezni a mosás megkezdése előtt.
- A tablettás mosószert a mosógép fő mosórészébe („2” számú rekesz), vagy közvetlenül a dobba kell tenni.



Előfordulhat, hogy a mosószeres rekeszbe helyezett tabletták egy része a rekeszben marad. Ha ilyet tapasztal, a következő mosások alkalmával helyezze a tablettát a szennyes közé, majd csukja be a dob alsó részét.



Tablettát vagy gélt csak előmosás nélküli programok esetén használjon.

Keményítő használata

- A folyékony keményítőt, a por alapú keményítőt vagy a ruhafestéket az öblítő rekeszébe töltsé.
- Egy mosási menetben ne használjon öblítőt és keményítőt is.
- Keményítő használata után tisztítsa meg a mosógép belsejét egy tiszta, nedves ronggyal.

Fehéritőszert használata

- Válasszon ki egy előmosást is tartalmazó programot, majd az előmosás megkezdésekor adatojon a gépbe fehéritőszert. Ne tegyen mosószert az előmosás rekeszbe. Alternatív megoldásként olyan programot válasszon ki, ami extra öblítés funkciót tartalmaz. Az öblítés első lépése (vízbeszívás a mosószertartóból) közben adja hozzá a fehéritőszert.
 - Soha ne keverje össze a mosószert és a fehéritőt.
 - A bőrirritáció elkerülése érdekében csak kevés fehéritőszert használjon (kb. 50 ml) és öblítse ki alaposan a ruhákat. A fehéritőszert soha ne öntse közvetlenül a ruhákra, és ne használja színes ruhákon.
 - Oxigén alapú fehéritők esetén alacsony hőmérsékletű programot válasszon.
 - Az oxigén alapú fehéritőszerek mosószerekkel együtt is alkalmazhatók; igaz, ha a viszkozitása nem egyezik meg a mosószert viszkozitásával, abban az esetben előbb a mosószert töltsé be a „2” számú rekeszbe, és várja meg, amíg a gép a vízbeszívás közben beviszi a mosószert. A fehéritőt ugyanazon a rekeszen keresztül, ugyanazon vízbeszívás során adja hozzá.
- #### Vizkőmentesítő használata
- Ha szükséges, kizárólag mosógéphez használatos vízkőmentesítőszert használjon.

Ruhák

Világos és fehér ruhák	Színek	Sötét színek	Kényes/Gyapjú/ Selyem ruhák
(A javasolt hőmérséklettartományt a szennyezettségi szint határozza meg: 40-90 °C)	(A javasolt hőmérséklettartományt a szennyezettségi szint határozza meg: hideg -40 °C)	(A javasolt hőmérséklettartományt a szennyezettségi szint határozza meg: hideg -40 °C)	(A javasolt hőmérséklettartományt a szennyezettségi szint határozza meg: hideg -30 °C)

Szennyezettségi szint	Erősen szennyezett	Színes ruhákhoz mosóporok és folyékony mosószer	Színes ruhákhoz mosóporok és folyékony mosószer	Színes ruhákhoz mosóporok és folyékony mosószer	Színes ruhákhoz mosóporok és folyékony mosószer	
	(makacs foltok, pl. fű, kávé, gyümölcs és vér.)	Előfordulhat, hogy előkezelést kell végeznie a foltokon vagy előmosást kell végeznie. Fehér ruhákhoz mosóporok és folyékony mosószer is használható, az erősen szennyezett ruhákhoz javasolt mennyiségben. A mosópor használatát agyag vagy föld okozta szennyeződésekhez, illetve olyan foltok esetében használja, amelyek érzékenyek a fehérítőkre. A mosószeret fehérítő nélkül használja.	Színes ruhákhoz mosóporok és folyékony mosószer is használható, az erősen szennyezett ruhákhoz javasolt mennyiségben. A mosópor használatát agyag vagy föld okozta szennyeződésekhez, illetve olyan foltok esetében használja, amelyek érzékenyek a fehérítőkre. A mosószeret fehérítő nélkül használja.	Színes ruhákhoz mosóporok és folyékony mosószer is használható, a normál szinten szennyezett ruhákhoz javasolt mennyiségben. A mosószeret fehérítő nélkül használja.	Színes ruhákhoz mosóporok és folyékony mosószer is használható, a normál szinten szennyezett ruhákhoz javasolt mennyiségben. A mosószeret fehérítő nélkül használja.	Színes ruhákhoz mosóporok és folyékony mosószer is használható, az enyhén szennyezett ruhákhoz javasolt mennyiségben. A mosószeret fehérítő nélkül használja.
	Normál szennyezettség (Például, a test által a gallérokon és az ingujjakon okozott szennyeződések)	Fehér ruhákhoz mosóporok és folyékony mosószer is használható, a normál szinten szennyezett ruhákhoz javasolt mennyiségben.	Fehér ruhákhoz mosóporok és folyékony mosószer is használható, a normál szinten szennyezett ruhákhoz javasolt mennyiségben.	Fehér ruhákhoz mosóporok és folyékony mosószer is használható, a normál szinten szennyezett ruhákhoz javasolt mennyiségben.	Fehér ruhákhoz mosóporok és folyékony mosószer is használható, a normál szinten szennyezett ruhákhoz javasolt mennyiségben.	Fehér ruhákhoz mosóporok és folyékony mosószer is használható, az enyhén szennyezett ruhákhoz javasolt mennyiségben.
Enyhén szennyezett (Nincs látható szennyeződés.)	Fehér ruhákhoz mosóporok és folyékony mosószer is használható, az enyhén szennyezett ruhákhoz javasolt mennyiségben.	Fehér ruhákhoz mosóporok és folyékony mosószer is használható, az enyhén szennyezett ruhákhoz javasolt mennyiségben.	Fehér ruhákhoz mosóporok és folyékony mosószer is használható, az enyhén szennyezett ruhákhoz javasolt mennyiségben.	Fehér ruhákhoz mosóporok és folyékony mosószer is használható, az enyhén szennyezett ruhákhoz javasolt mennyiségben.	Fehér ruhákhoz mosóporok és folyékony mosószer is használható, az enyhén szennyezett ruhákhoz javasolt mennyiségben.	

4 A termék üzemeltetése

4.1 Kezelőpult

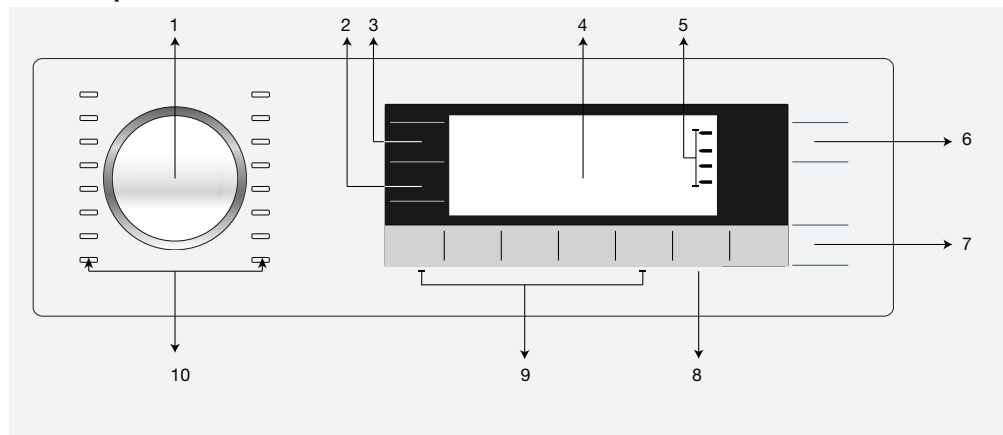

- 1 - Programválasztó gomb
- 2 - Centrifugázás sebességbeállító gomb
- 3 - Hőmérséklet beállító gomb
- 4 - Kijelző
- 5 - Programjelző

- 6 - Be- / Kikapcsoló gomb
- 7 - Start/Szünet gomb
- 8 - Befejezési idő beállító gomb
- 9 - Segédfunkció gombok
- 10 - Programválasztó lámpák

4.2 Kijelző szimbólumok

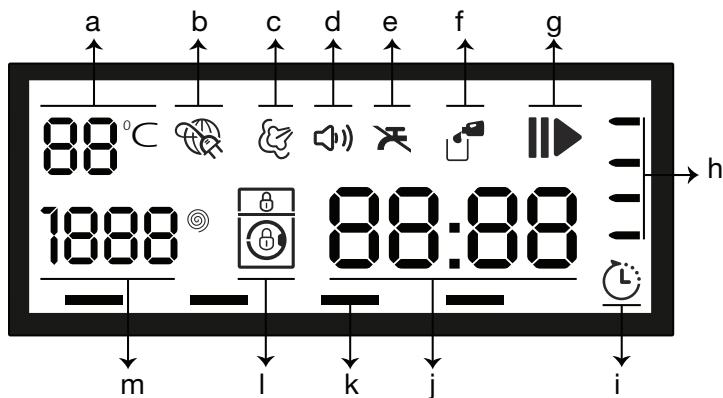

- a - Hőmérséklet-jelző
- b - Elektromos csatlakozás
- a - Gőzjelző
- a - Hangfigyelmeztetés-jelző
- a - Nincs víz kijelző
- a - Mosószer-kijelző
- g - Start / Szünet kijelző

- h - Programjelző
- i - Befejezési idő kijelző
- j - Időtartam információs vonal
- k - Segédfunkció kijelzők
- l - Zár kijelző
- m - Centrifugálási sebesség kijelző



Az e fejezetben a gép ismertetéséhez használt szemléltetések sematikusak és esetleg nem egyeznek meg pontosan az Ön gépének jellemzőivel.

4.3 Programválasztás

1 Válasszon ki egy a mosandó ruha fajtájának, mennyiségének és szennyezettségének megfelelő programot a „Program és fogyasztási táblázat” szerint.

1 A „Programválasztó” gomb segítségével válassza ki a kívánt programot.

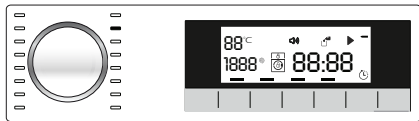

Az egyes programok maximális centrifugálási sebessége az adott ruhatípusnak megfelelően korlátozott.

Programválasztásnál mindig vegye figyelembe az anyagfajtát, a szint, a szennyezettségi fokot és a megengedett vízhőmérsékletet.

Mindenkor a ruha típusának megfelelő, legalacsonyabb hőmérsékletet részesítse előnyben. A nagyobb hőmérsékletű mosás során nagyobb a gép energiafogyasztása.

4.3.1 Programok

Az anyag típusától függően használja az alábbi főprogramokat.

• Pamut

Pamut ruhaneműhöz ajánlott (pl. lepedő, paplan- és párnahuzat, törülköző, köntös, fehérnemű stb.). A ruhák erőteljes mosása egy hosszabb mosási ciklus alatt.

• Szintetikus

Szintetikus ruhanemű mosásához ajánlott (ingek, blúzok, szintetikus/pamut keverék stb.). Kíméletesen mos, rövidebb mosási ciklussal a Pamut programhoz képest.

Függönyök és csipke esetében ajánlatos a „Szintetikus 40 °C” program használata, az előmosás és a gyűrődésgátló funkciók kiválasztása mellett. Mivel ezek hálós textúrája fokozza a habzást, a fátlyak/csipkék mosásához kevés mosószert használjon. Ne tegyen mosószert az előmosás rekeszbe.

• Gyapjú

Gyapjú ruhanemű mosásához ajánlott. Válassza ki a ruhák címkéjén feltüntetett hőmérsékletet. Gyapjúneműhöz használjon megfelelő mosószert.



E mosógép gyapjú programját a gépben mosható gyapjúneműk mosása vonatkozásában a „The Woolmark Company” jóváhagyta, feltéve, hogy a ruhák mosására a termékcímkén található, valamint a mosógép gyártója által kiadott utasításoknak megfelelően kerül sor. M1495

• Automatikus program

Ezt a programot használja gyakran mosandó pamut, szintetikus vagy kevertszál (pamut+szintetikus) ruhák esetén. A program érzékeli a mosandó ruha típusát és mennyiségét és a vízfogyasztást, illetve a programidőt automatikusan annak megfelelően állítja be.



FIGYELMEZTETÉS: Ne mossa ezzel a programmal a gyapjúból készült, illetve a finom ruhákat. Válasszon megfelelő hőmérsékletet, ha a hőmérséklet-kijelzőn látható hőmérséklet nem felel meg a ruhacímkén szereplő figyelmeztetésnek.

Az automata program a szennyezettség fokától és a szennyes típusától függő maximális mosási hőmérséklete 60°C. Erősen szennyezett fehér ruhák és mackás foltok (gallér, zoknin található szennyeződés, izzadságfolt stb.) esetén a mosási teljesítmény esetleg nem éri el a kívánt szintet. Ilyenkor javasoljuk, válassza a Pamut programot előmosással és a hőmérsékletet állítsa 50-60°C-ra. Az automata program segítségével számos típusú ruhanemű helyesen felismerhető és biztonságosan mosható.

• Pamut Eco

Ezt a programot használja a normál szennyezettségű, tartós pamutból és vászonzól készült ruhákhoz. Bár a mosási idő hosszabb, mint az összes többi program esetében, komoly energia- és víz-megtakarítást biztosít. A tényleges vízhőmérséklet eltérhet a megállapított mosási hőmérséklettel. Amennyiben a normálnál kevesebb ruhát rak be a gépbe (a kapacitás felét vagy kevesebbet), a program ideje automatikusan lerövidülhet. Ebben az esetben az áram- és vízfogyasztás csökken és a mosás gazdaságosabbá válik. Ez a program a hátralévő időt kijelző modelleknél található meg.

• BabyProtect (Babaruha program)

Ezzel a programmal babaruhák, valamint allergiás személyek ruhái moshatók. A hosszabb fűtési idő és az extra öblítési lépés magasabb fokú higiénit biztosít.

• Kényes ruhadarabok 20°

Kényes ruhanemű mosásához ajánlott. Ez a Szintetikus programhoz képest kíméletesebben mos.

• Kézi mosás

Ezzel a programmal moshatóak a „gépben nem mosható” címkével ellátott gyapjú- és finom ruhák. A ruhákat igen kíméletesen mossa, hogy azok ne károsodjanak.

• Napi expressz

E programmal az enyhén szennyezett és foltmentes pamut ruhák moshatók ki gyorsan.

• Szuper rövid expressz

E programmal az enyhén szennyezett és foltmentes pamut ruhák moshatók ki gyorsan.

• Sötét mosás

• Felfrissítés

A szennyeződés fellazításához gőz segítségével előkezeli a mosandó ruhát.



Csak a kiválasztott programhoz meghatározott kapacitás felét töltsse be. E program kiválasztásakor normális, ha forrást jelző hangok hallatszanak, mivel a gőzgenerátor a gőzképződéshez vizet forral.

• Ing

Ezzel a programmal a pamut, a szintetikus és a szintetikus kevertszál ingek együtt moshatók.

• 40° / 40'

E programmal az enyhén szennyezett és foltmentes pamut ruhák moshatók ki gyorsan.

• Papan (Ágynemű) (Vattapapan)

Ezzel a programmal moshatók a "gépben mosható" jelöléssel ellátott düftinek. A mosógép állapotának megőrzése érdekében ügyeljen rá, hogy a düfint helyesen rakja be. Mielőtt betenné a düfint, távolítsa el annak borítását. Hajtsa félbe a düfint, és úgy tegye azt be a

gépbe. Figyeljen közben arra, hogy a düfint ne érjen hozzá a csőrugóhoz.



Egyszerre csak 1 düfint tegyen a gépbe (200 x 200 cm).

A pamutot tartalmazó paplanok, párnák stb. gépben nem moshatók.



FIGYELMEZTETÉS: Paplanon kívül más egyebet, például szőnyeget, futókat stb. ne mossan a gépben. Ellenkező esetben a gép maradandó sérüléseket szenvedhet!

• Hygiene 2°

Használja ezt a programot a mosoda, amelyre szüksége van a mosás alacsonyabb hőmérsékleten, intenzív és hosszú mosási ciklust. Használja ezt a programot a mosoda, amelyre szüksége higiénikus mosás alacsonyabb hőmérsékleten.

• Öblítés

Ezt a programot akkor használja, ha külön szeretne öblíteni és keményíteni.

• Centrifugálás + Szivattyúzás

Ezt a programot használja a gépben lévő víz leeresztésére.

4.4 Hőmérséklet kiválasztása

Új program kiválasztásakor a hőmérséklet kijelzőn megjelenik az adott programhoz ajánlott hőmérséklet. Lehetséges, hogy az ajánlott hőmérsékleti érték nem a maximális hőmérséklet, amely az aktuális programhoz kiválasztható.

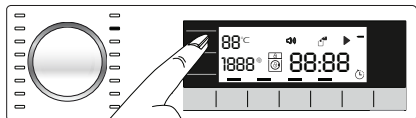

A hőmérséklet megváltoztatásához nyomja meg a **Hőmérséklet beállítása** gombot. A hőmérséklet csökkentése 10 °C-os lépésekben történik.

Végül a hidegmosást jelző „-” szimbólum jelenik meg a kijelzőn.

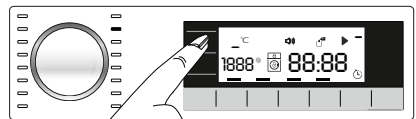

Ha a hőmérséklet beállítása nem megengedett, akkor nem lehet változtatni a programokon.

A hőmérséklet a mosás elindulását követően is változtatható. E változtatás akkor tehető meg, ha a mosási lépések azt lehetővé teszik. Ha a lépések nem engedik meg, akkor nem lehet változtatni.



A hidegmosás opcióra lépve és még egyszer megnyomva a hőmérséklet beállító gombot, a kijelzőn a kiválasztott programhoz ajánlott maximális hőmérséklet jelenik meg. A hőmérséklet csökkentéséhez ezután nyomja meg ismét a Hőmérsékletbeállító gombot.

4.5 Centrifugázási sebesség kiválasztása

Új program kiválasztásakor az adott programhoz tartozó ajánlott centrifugázási sebesség megjelenik a **Centrifugázási sebesség** kijelzőn.



Lehetséges, hogy az ajánlott centrifugázási sebességérték nem a maximális centrifugázási sebesség, amely az aktuális programhoz kiválasztható.

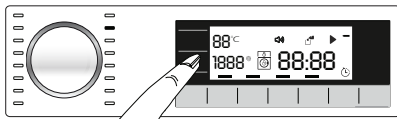

A centrifugázási sebesség megváltoztatásához nyomja meg a **Centrifugázási sebesség beállítása** gombot. Így a sebesség fokozatosan csökken.

Ezután az adott modellről függően a „Rinse Hold” (Öblítés tartás) vagy a „No Spin” (Nincs centrifugázás) opció megjelenik a kijelzőn.



A **Centrifugázási sebességet beállító** gomb kizárólag a centrifugázási sebesség csökkentésére szolgál.

Az Öblítés tartás opciót a „|_” szimbólum jelzi, a Nincs centrifugázás opciót pedig a „-” szimbólum.

Ha a program végeztével nem veszi ki azonnal a ruhákat, akkor kiválasztható az **Öblítés tartása** funkció, így a ruhák nem gyűrődnek meg, amikor nincs víz a gépben.

E funkció segítségével a ruhák az utolsó öblítőtömbben maradnak.

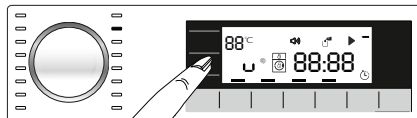

Ha az Öblítés tartás funkció után ki szeretné centrifugálni a ruhákat:

- Állítsa be a **Centrifugázási sebességet**.

- Nyomja meg a **Start / Szünet / Törlés** gombot. A program ekkor továbbmegy. A gép a víz leeresztésével kicentrifugázza a ruhákat.

Ha a program végén centrifugálás nélkül kívánja leereszteni a vizet, akkor használja a **Nincs centrifugázás** funkciót.

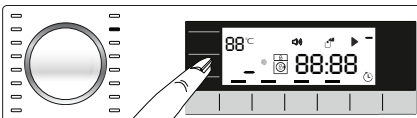

Ha a centrifugázási sebesség beállítása nem megengedett, akkor nem lehet változtatni a programokon.

Ha a mosási lépések lehetővé teszik, akkor a mosás megkezdését követően a centrifugázási sebesség változtatható. Ha a lépések nem engedik meg, akkor nem lehet változtatni.

4.6 Program- és fogyasztási táblázat

HU	Programok	Max betöltés (kg)	Vízfogyasztás (l)	Energiafogyasztás (kWh)	Max. sebesség***	Kiegészítő funkció						Választható hőmérséklet-tartomány °C
						Gyors mosás	Előmosás	Éjszakai mód	Gyűrődésgátás	Öblítés plusz	Öblítés tartás	
Pamut Eco	60**	9	54	1.06	1600							60-Hideg
	60**	4.5	44	0.90	1600							60-Hideg
	40**	4.5	43	0.84	1600							60-Hideg
Pamut	90	9	70	2.20	1600	•	•	•	•	•	•	Hideg-90
	60	9	70	1.50	1600	•	•	•	•	•	•	Hideg-90
	40	9	70	1.00	1600	•	•	•	•	•	•	Hideg-90
Szintetikus	60	4	65	1.13	1200	•	•	•	•	•	•	Hideg-60
	40	4	65	0.90	1200	•	•	•	•	•	•	Hideg-60
Napi expressz	90	9	62	2.04	1400			•		•	•	Hideg-90
	60	9	64	1.06	1400			•		•	•	Hideg-90
	30	9	58	0.17	1400			•		•	•	Hideg-90
Szuper rövid expressz	30	2	34	0.81	1400			•		•	•	Hideg-30
Paplan (Ágynemű) (Vattapaplan)	40	-	67	0.82	1000	•		•		•	•	Hideg-60
BabyProtect (Babaruha program)	90	9	94	2.60	1600					*		30-90
40° / 40'	40	9	45	0.75	1400						•	Hideg-40
Hygiene 20°	20	4	101	0.44	1600					*		20
Kényes ruhadarabok 20°	20	4	45	0.15	1000	•	•	•	•	•	•	20
Gyapjú	40	2	45	0.35	1000	•		•		•	•	Hideg-40
Kézi mosás	30	1.5	40	0.22	600							Hideg-30
Felfrissítés	-	1	1	0.17	1000							-
Automatikus program	40	9	****	****	1600	•	•	•	•	•	•	Hideg-60

• : Választható.

* : Automatikus kiválasztás, nincs megszakítás.

** : Energia címke program (EN 60456 Ed.3)

*** : Ha a gép maximális centrifugázási sebessége alacsonyabb, mint ez az érték, akkor csak a maximális centrifugázási sebességet lehet kiválasztani.

**** : A program érzékeli a gépbe behelyezett ruha típusát és mennyiségét, a víz-, illetve energiafogyasztást, valamint a program időtartamát automatikusan annak megfelelően állítja be.

- : Tekintse meg a program leírását a maximális ruhamennyiséget illetően.



** „A Pamut eco 40°C és a Pamut eco 60°C standard programok.” Ezek a programok „40°C pamut standard program” és „60°C pamut standard program” néven ismertek, és a kijelzőn mint <40°C> <60°C> szimbólumok szerepelnek.



A táblázatban szereplő segédfunkciók modellenként eltérőek lehetnek.

A vízfogyasztás és az energiafogyasztás a víznyomás, a vízkeménység és a hőmérséklet, a környezeti hőmérséklet, a szennyes típusa és mennyisége, a kiválasztott kiegészítő funkciók és a tápfeszültség függvényében változhat.

A program mosási ideje megjelenik a gép kijelzőjén. Előfordulhat, hogy a tényleges mosási idő némiképp eltér a kijelzőn látható értéktől.

„A segédfunkciók választhatóságát a gyártó módosíthatja. A gyártó hozzáadhat új választható funkciókat, vagy eltávolíthatja azokat.”

„A gép centrifugázási sebessége programonként eltérő lehet, azonban a sebesség nem haladhatja meg a gép maximális centrifugázási sebességét.”

4.7 Segédfunkció kiválasztása

A program megkezdése előtt válassza ki a kívánt segédfunkciót. Programválasztáskor a hozzá választható segédfunkció szimbólumának mezője kigyullad. És amikor segédfunkciót választ, a segédfunkció szimbólum belső területe is világítani kezd.

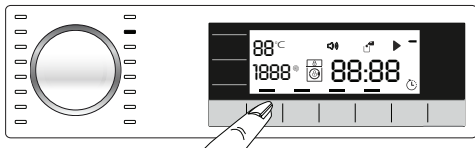

Az aktuális programhoz nem választható segédfunkció szimbólumának mezője nem világít.

A mosás elindulását követően az aktuális programnak megfelelő segédfunkció mezője továbbra is világít. Azok a segédfunkciók választhatók ki vagy törölhetők, amelyek mezője világít. Amennyiben a mosási program már elérte azt a pontot, ahol segédfunkció nem választható ki, a funkció mező kialszik.



Egyes funkciók nem használhatók egyszerre. Ha második segédfunkcióként olyat választ ki a gép elindítása előtt, mely összeférhetetlen az elsővel, akkor az első segédfunkció törölődik, és csak a második fog életbe lépni. Ha például először kiválasztja az Extra víz funkciót, majd a Gyorsmosás funkciót szeretné kiválasztani, akkor az Extra víz funkció törölődik és a Gyorsmosás funkció marad aktív.

Olyan segédfunkciót nem lehet kiválasztani, mely összeférhetetlen a főprogrammal. (Lásd: „Program- és fogyasztási táblázat”)

Egyes programokhoz olyan segédfunkciók tartoznak, amelyeket egyidejűleg kell működtetni. E funkciók nem törölhetők. Az ilyen segédfunkció mezője nem, csak a belső terület világít.

• Előmosás

Előmosás csak erősen szennyezett ruhanemű esetén ajánlott. Előmosás nélkül energiát, vizet, mosószert és időt spórolhat.

• Gyors mosás

Ezt a funkciót a pamut és a szintetikus programokhoz lehet használni. Enyhén szennyezett ruhák esetében csökken a mosási idő és az öblítések száma.



Amikor kiválasztja ezt a funkciót, a gépet a programtáblázatban meghatározott maximális mennyiségű szennyest felével töltse meg.

• Öblítés plusz

E funkció lehetővé teszi a gép számára, hogy a főmosást követő öblítésen túl egy másik öblítést is elvégezzen. Ily módon az érzékeny bőrűek (csecsemők, allergiás személyek stb.) számára minimálisra csökkenthető a ruhákon maradó mosószert mennyisége.

• Gyűrődésgátlás

E funkciónak köszönhetően a ruhák mosás közben kevesbé gyűrődnek. A gyűrődés megelőzése érdekében a dob mosáskor és centrifugázáskor egyaránt lassabban forog. A mosásra továbbá magasabb vízállás-szint mellett kerül sor.

• Öblítés tartás

Ha a program végeztével nem veszi ki azonnal a ruhákat, akkor kiválaszthatja az öblítés tartása funkciót, ezzel a ruhák az utolsó öblítővízben maradnak és megelőzhető a ruhák meggyűrődése, akkor, amikor nincs víz a gépben. Amennyiben a folyamat után centrifugázás nélkül kívánja leeresztetni a vizet, nyomja meg a Start/Szünet gombot. A program ezután folytatódik, és befejezi a víz leeresztését. Ha a vízben tartott szennyest szeretné kicentrifugálni, akkor állítsa be a centrifugázás sebességét, majd nyomja meg a Start/Szünet gombot.

A program ekkor továbbmegy. A vizet a gép leereszti, a ruhákat kicentrifugázza, és a program végig lefut.

• Éjszakai mód

E programmal a pamut ruhák kevesebb energiafelhasználás mellett és csendesen moshatók. A csendes mosás érdekében a centrifugázási lépések törölve vannak, a program pedig az Öblítés tartása lépéssel ér véget. Ha a program véget ért, a ruha centrifugázásához futtassa le a Centrifugázás programot.

Időkijelzés

A program működése közben a befejezésig hátralévő idő órában és percben kifejezve, „01:30” formában jelenik meg a kijelzőn.



A program időtartama eltérhet a „Program és fogyasztási táblázatban” feltüntetett értékektől, függően a vízmennyiségtől, a víz keménységétől és hőmérsékletétől, a környezeti hőmérsékletétől, a mosandó ruha típusától és mennyiségétől, a kiválasztott segédfunkcióktól és az esetleges feszültségingadozásoktól.

4.8 Befejezési idő

A **Befejezési idő** funkció segítségével a program elindítása akár 24 órával is eltolható. A **Befejezési idő** gomb megnyomását követően a kijelzőn megjelenik a program befejeződésének becsült ideje. A **Befejezési idő** beállításakor a **Befejezési idő** kijelzője világít.

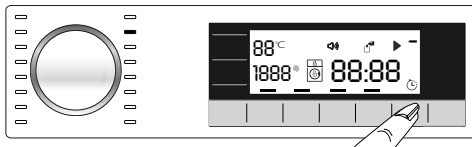

A Befejezési idő funkció aktiválásához és ahhoz, hogy a program a meghatározott idő leteltével véget érjen, az idő beállítása után meg kell nyomni a **Start / Szünet** gombot.

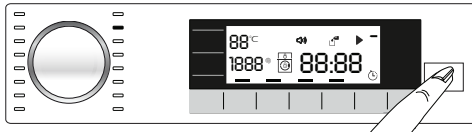

Ha törölni szeretné a Befejezési idő funkciót, nyomja meg a **Be- / Kikapcsolás** gombot a gép ki- és bekapcsolásához.



A **Befejezési idő** aktiválásakor ne használjon folyékony mosószert! Fennáll a ruhák elszíneződésének veszélye.

- 1 Nyissa ki a betöltőajtót, tegye be a ruhákat és adja hozzá a mosószert stb.
- 2 Válassza ki a mosási programot, a hőmérsékletet, a centrifugázási sebességet, és ha szükséges, a segédfunkciókat.
- 3 A **Befejezési idő** gomb megnyomásával válassza ki a kívánt befejezési időt. A **Befejezési idő** kijelző világit.
- 4 Nyomja meg a **Start / Szünet** gombot. Az idő visszaszámlálás elkezdődik. „:” A kijelző közepén látható hátralévő idő elkezd villogni.

a kijelzőn, amíg a betöltőajtó ki van nyitva, és eltűnik, amikor a betöltőajtó nyitva van.

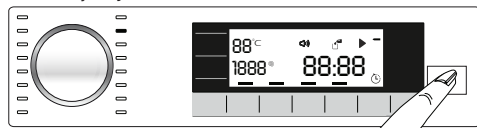

Amennyiben a gépben lévő vízszint nem megfelelő, nyomja meg a **Start / Szünet** gombot; a betöltőajtó szimbólum továbbra is világit a kijelzőn.

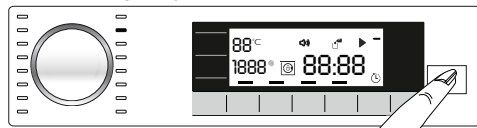

A gép szünet üzemmódba állítása:

Ha a gépet szünetelési üzemmódba kívánja helyezni, akkor nyomja meg a **Start/Szünet** gombot. A Szünet szimbólum villog a kijelzőn.

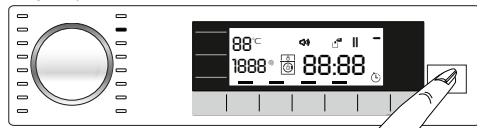

A programválasztás módosítása a program elindulását követően:

Az aktuális program futása közben a program módosítása nem lehetséges.

Miután az aktuális programot szünet üzemmódba kapcsolta, kiválaszthatja az új programot.

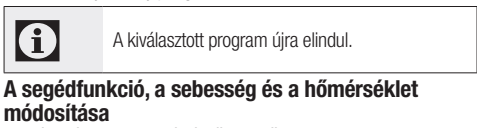

A kiválasztott program újra elindul.

A segédfunkció, a sebesség és a hőmérséklet módosítása

A már elért programlépéstől függően törölheti vagy aktiválhatja a segédfunkciókat. Lásd: „Segédfunkció kiválasztása”.

Megváltoztathatja a sebesség- és a hőmérséklet-beállításokat is. Lásd a „Centrifugázási sebesség kiválasztása” és a „Hőmérséklet kiválasztása” című fejezeteket.

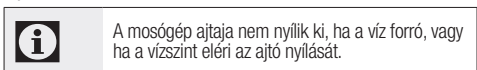

4.12 Gyerekzár

Annak érdekében, hogy a gyermekek ne tudjanak babrálni a géppel, használja a gyerekzárát. Ezzel elkerülhető, hogy a gyermekek módosításokat végezzenek egy adott programon.

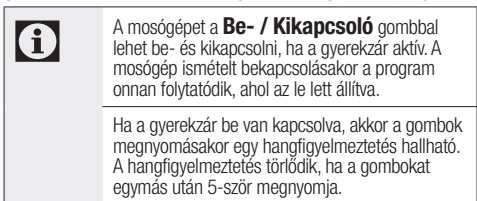

A mosógépet a **Be- / Kikapcsoló** gombbal lehet be- és kikapcsolni, ha a gyerekzár aktív. A mosógép ismételt bekapcsolásakor a program onnan folytatódik, ahol az lett állítva.

Ha a gyerekzár be van kapcsolva, akkor a gombok megnyomásakor egy hangfigyelmeztetés hallható. A hangfigyelmeztetés törődik, ha a gombokat egymás után 5-ször megnyomja.



A Befejezési idő visszaszámlálás időtartama alatt

további ruhák adagolhatók a már gépben lévőkhöz. A visszaszámlálás végén a Befejezési idő kijelző kialszik, elindul a mosási program és a kiválasztott program időtartama megjelenik a kijelzőn.

A Befejezési idő kiválasztásával a

képernyőn megjelenő időtartam a befejezési időből plusz a kiválasztott program időtartamából tevődik össze.

4.9 A program elindítása

- 1 A program elindításához nyomja meg a **Start / Szünet** gombot.
- 2 A **Start / Szünet** gomb, amelyik eddig nem világitott, most elkezd folyamatosan világitani, jelezve, hogy a program elindult.

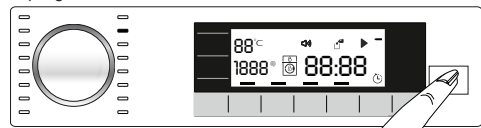

- 3 A betöltőajtó lezáródik. A betöltőajtó lezárását követően az ajtózár szimbólum megjelenik a kijelzőn.

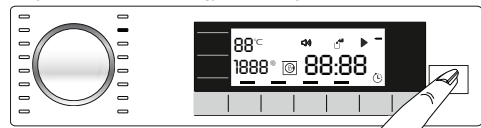

- 4 A Programjelző kigyullad a kijelzőn és mutatja az aktuális programlépést.

4.10 Ajtózár

A betöltő ajtó egy olyan zárendszerrel rendelkezik, amely a nem megfelelő vízszint esetén megakadályozza az ajtó kinyitását.

A betöltőajtó lezárásakor az „Ajtó zárva” szimbólum jelenik meg a kijelzőn.

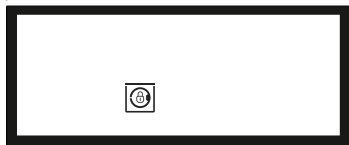

4.11 A kiválasztások módosítása a program elindulását követően

Ruhák hozzáadása a program elindulását követően:

Ha a **Start / Szünet** gomb megnyomásakor a gépben lévő vízszint megfelelő, akkor a betöltőajtó szimbólum addig villog

A gyerekszár aktiválása:

Nyomja meg és tartsa lenyomva 3 másodpercig a **2 Segédfunkció** gombot. Amint a kijelzőről eltűnik a „CL 3-2-1” visszaszámlálás, a „Gyerekszár bekapcsolva” jelenik meg a kijelzőn. Engedje el a **2. Segédfunkció gombot 1** amikor ez a figyelmeztetés megjelenik.

A gyerekszár kikapcsolása:

Nyomja meg és tartsa lenyomva 3 másodpercig a **2 Segédfunkció** gombot. Amint a kijelzőn véget ér a „CL 3-2-1” visszaszámlálás, a „Gyerekszár bekapcsolva” eltűnik a kijelzőről.

4.13 Program törlése

A gép kikapcsolásakor és ismételt bekapcsolásakor a program törlődik. Nyomja meg és tartsa lenyomva a **Be- / Kikapcsoló** gombot 3 másodpercig. Amint a kijelzőről eltűnik a „3-2-1” visszaszámlálás, a gép kikapcsol.



Ha megnyomja a **Be- / Kikapcsoló** gombot miközben a gyerekszár be van kapcsolva, a program nem törlődik. Először a gyerekszárat kell törölni.

Ha a program törlése után ki szeretné nyitni a mosógép ajtaját, de erre nincs mód, mert a gépben lévő víz szintje eléri az ajtót, akkor fordítsa a **Programválasztó** gombot **Szivattyúzás+Centrifugálás** programra és eressze le a gépben található vizet.

4.14 Program vége

Ha a program a végéhez ér, a képernyőn megjelenik a Befejezés szimbólum.
Ha 10 percig nem nyomja meg egyik gombot sem, akkor a gép KIKAPCSOLÁS üzemmódba kapcsol. A kijelző és az összes jelzőlámpa kikapcsol.
Ha megnyomja a Be- / Kikapcsoló gombot, a már befejeződött programlépések megjelennek a kijelzőn.

4.15 A MENNYISÉG szintjének beállítása

Kis és nagy mennyiség
A mennyiségi szint beállításához nyomja meg és 3 másodpercig tartsa lenyomva a 3-as Segédfunkció gombot. Amint a kijelzőről eltűnik a „3-2-1” visszaszámlálás, megjelenik a mennyiségi szint szimbólum és kijelzésre kerül az új mennyiségi szint.

5 Karbantartás és tisztítás

A termék élettartama meghosszabbítható, a gyakran előforduló problémák pedig elkerülhetők, ha a gépet rendszeresen tisztítja.

5.1 A mosószertartó fiók tisztítása

Tisztítsa meg rendszeresen a mosószertartót (4-5 menetenként) annak érdekében, hogy ne rakódjon le benne a mosópor.

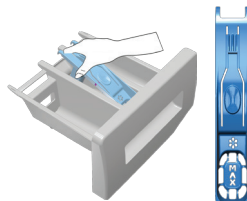

Az eltávolításhoz emelje fel a szifon hátsó részét az ábrán látható módon.



Amennyiben a víz és az öblítő keveréke a normálnál nagyobb mértékben kezd összegyűlni a lágyító tartórekeszében, akkor a szifont ki kell tisztítani.

- 2 Bő, langyos vízzel mossa ki a kádban a mosószertartó fiókot majd a szívócsövet. Tisztítás közben viseljen védőkesztyűt vagy használjon megfelelő keféket, hogy védje a kezét a visszamaradt mosószert-maradványoktól.
- 3 A fenti tisztítási műveletek elvégzése után helyezze vissza a szifont a helyére és tolja lefelé az elülső részét, hogy a záró fül megfelelően rögzüljön.

5.2 A betöltőajtó és a dob tisztítása

A gépben idővel öblítőszer, mosószert és szennyeződés gyűlhet össze, ami kellemetlen szagokat és elégtelen mosási teljesítményt eredményezhet. Ennek elkerülésére használja a **Dobtisztítás** programot. Amennyiben a gép nem rendelkezik **Dobtisztítás** programmal, úgy használja a **Pamut-90** programot és válassza ki hozzá az **Extra víz** vagy az **Extra öblítés** segédfunkciók valamelyikét. Futtassa le a programot, úgy, hogy ruha ne legyen a gépben. A program megkezdése előtt helyezzen max. 100 g vízkömentesítőt a fő mosószert-adagolóba (2. számú rekesz 2). Amennyiben tablettás vízköoldót használt, csak egy tablettát helyezzen a következő számú rekeszbe: 2. A program végeztével egy száraz ruha segítségével törölje szárazra a rekeszt.



Kéthavonta ismétlje meg a Dobtisztítás programot.



Kizárólag mosógépekhez használatos vízkömentesítőt használjon.

Minden mosás után ellenőrizze, hogy nem maradt-e idegen anyag a dobnan.

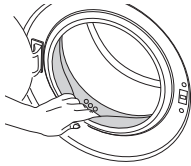

Amennyiben a lenti képen látható lyukak eltömődnek, egy fogpiszkáló segítségével tisztítsa ki őket.



Az idegen anyagok a dob rozsdásodását okozhatják. A dob felületén lévő foltok megtisztításához használjon rozsdamentes acélhoz kifejlesztett tisztítószert. Soha ne használjon fém dörzsít vagy kefét.



FIGYELMEZTETÉS: Soha ne használjon szivacsot vagy súrolószert. Ezek kárt tehetnek a festett és a műanyag felületekben.

5.3 A gép és a vezérlőpanel tisztítása

Szükség esetén szappanos vízzel vagy nem korrozív, gyengé gél mosogatószerszettel mossa le a gép külsejét, majd egy száraz, puha ruhával törölgesse át.

A vezérlőpanel tisztításához kizárólag puha, száraz ruhát használjon.

5.4 A vízbeeresztő szűrők tisztítása

Az egyes vízbeömlő szelepek végein (a gép hátulsó részén) és az egyes bemeneti víztömlők végén (ahol azok a csaphoz vannak kapcsolva) szűrők találhatóak. Ezek a szűrők megakadályozzák, hogy idegen anyagok és szennyeződés kerülhessen a vízbe, majd azon keresztül a gépbe. A piszkos szűrőket meg kell tisztítani.

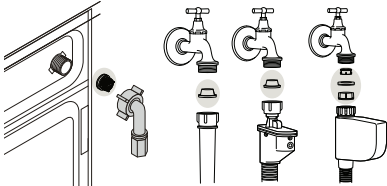

- 1 Zárja le a csapokat.
- 2 Távolítsa el a vízbeeresztő csöveik anyáit, hogy hozzáférhessen a vízbeeresztő szelepek szűrőjéhez. Tisztítsa meg őket egy erre alkalmas kefével. Amennyiben a szűrők nagyon piszkosak lennének, vegye ki azokat harapófóvával, és így tisztítsa meg őket.
- 3 Vegye ki a bemeneti víztömlők lapos végén található szűrőket a tömítésekkel együtt, majd folyóvízben alaposan tisztítsa meg őket.
- 4 A tömítéseket és a szűrőket óvatosan illessze vissza a helyére, majd kézzel húzza meg a tömlőanyákat.

5.5 Az esetlegesen visszamaradt víz leszivattyúzása és a szivattyúszűrő tisztítása

A gép szűrőrendszere megakadályozza, hogy a mosóvíz leeresztése közben gombok, pénzérmék, szövetfoszlányok és más szilárd anyagok eltömítsék a szivattyú propellerét. Ily módon a víz akadály nélkül távozhat és a szivattyú tovább marad működőképes.

Amennyiben a gép nem szivattyúzná le a vizet, akkor a szivattyú szűrője eltömíthető. A szűrőt háromhavonta, vagy akkor kell megtisztítani, ha az eltömődik. A szivattyú

szűrőjének kitisztításához a vizet előbb le kell szivattyúzni. Ezenkívül a gép szállítása előtt (pl. költözéskor), valamint fagypont alatti hőmérséklet esetén is teljesen le kell eresztetni a vizet.



FIGYELMEZTETÉS: A szivattyú szűrőjén fennakadt idegen anyagok kárt tehetnek a gépben, vagy zajossá tehetik a gép működését.



FIGYELMEZTETÉS: Ha a gép használaton kívül van, zárja el a csapot, szerelje le a vízbeömlő tömlőt és erressze le a gépben lévő vizet, elkerülendő a beszerelés helyén fennálló esetleges fagyveszélyt.



FIGYELMEZTETÉS: Minden használat után zárja el a gép vízcsapját.

A piszkos szűrő megtisztításához és a víz leszivattyúzásához:

- 1 Húzza ki a gépet az áramtalanításhoz.



FIGYELMEZTETÉS: A gépben a víz hőmérséklete akár a 90 °C-ot is elérheti. Az égési sérülések elkerülése érdekében a szűrőt csak azután szabad megtisztítani, hogy a gépben lévő víz lehűt.

- 2 Nyissa ki a szűrősapkát.



- 3 Egyes gépek vészleeresztő tömlővel vannak ellátva, míg mások nincsenek. A víz leeresztéséhez kövesse az alábbi lépéseket.

Ha a gép el van látva vészleeresztő tömlővel:

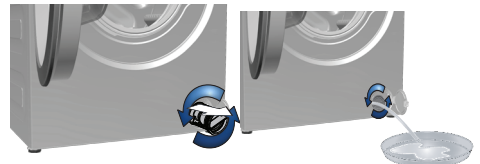

- a Húzza ki a helyéről a vészleeresztő tömlőt.
- b Helyezze a tömlő végét egy nagy edénybe. Erressze le a vizet az edénybe úgy, hogy kihúzza a tömlő végén lévő dugót. Ha az edény megtelt, zárja el a tömlőt a dugó visszahelyezésével. Az edény kiürítése után ismételje meg a fenti műveletet annyiszor, hogy a gépből teljesen kifogyjon a víz.
- c Ha végzett a víz leeresztésével, ismét zárja el a tömlőt, majd tegye azt vissza a helyére.
- d Fordítsa el a szivattyúszűrőt annak kivételéhez.

Ha a gép nincs ellátva vészleeresztő tömlővel:

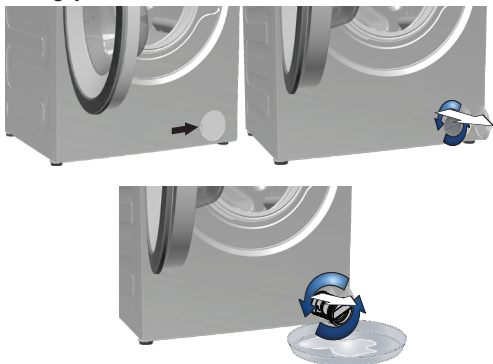

- Helyezzen egy nagyobb edényt a szűrő elé, amely képes felfogni a szűrőből kiömlő vizet.
- Lazítson a szivattyú szűrőjén (az óramutató járásával ellenkező irányban), amíg a víz el nem kezd kiömleni belőle. Irányítsa a kiömlő vizet a szűrő elé helyezett edénybe. Egy rongy segítségével felitathatja az esetlegesen kiömlött vizet.
- Ha a gépből a víz teljesen kiürült, vegye ki a szűrőt annak elforgatásával.
- Tisztítsa meg a szűrőt a maradványoktól és az esetleges szővetszálaktól.
- Helyezze be a szűrőt.
- Ha a szűrősapka két részből áll, akkor a szűrősapkát a fül lenyomásával zárja le. Ha egy részből áll, akkor először helyezze a füleket a helyükre alul, majd nyomja meg a felső részüket.

Pamut Eco	Pamut	Szintetikus anyagok	Gyapjú	Kézi mosás	BabyProtect	Sötét ruhák (Sötét-ápolás)	Sötét ruhák (Sötét-ápolás)	Düfín (Ágynemű)
Leeresztés (Szivattyúzás)	Öblítés	Felfrissítés	Extra öblítés (Öblítés plusz)	Gyorsmosás	Késleltetés	Előmosás	Éjszakai üzemmód	Vegyes 40
Napi expressz	Szuper rövid expressz	Centrifugálás	Kímélő 20°	40° 40'	Higiénia 20°	Automata program	Ingek	
Bevonat védelem	Gőz	Selyem és kézi mosás	BabyProtect+	Sportruházat (Sports)				

Indikatív értékek a szintetikus programokhoz

	Töltő súly (kg)	Vízfogyasztás (l)	Energiafogyasztás (kWh)	Program időtartama (perc) *	Maradék nedvességtartalom (%) ** ≤ 1000 rpm	Maradék nedvességtartalom (%) ** > 1000 rpm
Szintetikus 60	4	65	1.13	01:45	45	40
Szintetikus 40	4	65	0.90	01:31	45	40

* A program Ön által kiválasztott mosási ideje a gép kijelzőjén látható. Előfordulhat, hogy a tényleges mosási idő némiképp eltér a kijelzőn látható értéktől.

** A maradék nedvességtartalom-értékek a kiválasztott centrifugálási sebesség szerint eltérőek lehetnek.

6 Műszaki adatok

Megfelelés a Bizottság (EU) No 1061/2010 felhatalmazáson alapuló rendeletének

Beszállító neve vagy védjegye	Beko
Modell neve	WMY 91443 LB1
Névleges kapacitás (kg)	9
Energiahatékonysági osztály / A+++-tól (legmagasabb hatékonysági fok) D-ig (legalacsonyabb hatékonysági fok)	A+++
Éves energiafogyasztás (kWh) ⁽¹⁾	214
Standard 60°C fokos pamutprogram energiafogyasztása teljes töltet esetén (kWh)	1.060
Standard 60°C fokos pamutprogram energiafogyasztása részöltet esetén (kWh)	0.900
Standard 40°C fokos pamutprogram energiafogyasztása részöltet esetén (kWh)	0.840
Energiafogyasztás kikapcsolt állapotban (W)	0.440
Energiafogyasztás bekapcsolva hagyott állapotban (W)	0.640
Éves vízfogyasztás (l) ⁽²⁾	10560
Centrifuga energiahatékonysági osztály / A-tól (legmagasabb energiahatékonysági fok) G-ig (legalacsonyabb energiahatékonysági fok)	B
Maximális centrifugálási sebesség (rpm)	1400
Fennmaradó nedvesség (%)	53
Standard pamutprogram ⁽³⁾	Pamut Eco 60°C és 40°C
Standard 60°C fokos pamutprogram programideje teljes töltet esetén (min)	224
Standard 60°C fokos pamutprogram programideje részöltet esetén (min)	190
Standard 40°C fokos pamutprogram programideje részöltet esetén (min)	190
Bekapcsolva hagyott állapot időtartama (min)	N/A
Mosási/centrifugálási zajszint (dB)	53/76
Beépített	Non
Névleges kapacitás (kg)	9
Magasság (cm)	84
Szélesség (cm)	60
Mélység (cm)	60
Nettó súly (±4 kg)	74
Egyszeres vízbemenet / dupla vízbemenet	• / -
• Elérhető	
Elektromos bemenet (V/Hz)	230 V / 50Hz
Teljes áram (A)	10
Összteljesítmény (W)	2200
Fő modellkód	978

⁽¹⁾ 220 standard mosási ciklus energiafogyasztása 60°C és 40°C fokos standard pamutprogram teljes és részöltete esetén, valamint az alacsony energiafogyasztású módok fogyasztása A tényleges energiafogyasztás a készülék felhasználásától függ.

⁽²⁾ 220 standard mosási ciklus vízfogyasztása 60°C és 40°C fokos pamutprogram teljes vagy részöltete esetén A tényleges vízfogyasztás a készülék felhasználásától függ.

⁽³⁾ A címkén és a kézikönyvben található információ a "standard 60°C fokos pamutprogram" és a "standard 40°C fokos pamutprogram" standard programokra vonatkozik és ezek a programok alkalmasak a normál szennyeződésű pamut ruhák tisztítására, továbbá az energia- és vízfogyasztást együttesen figyelembe véve ezek a programok a leghatékonyabbak.

A változtatás jogát fenntartjuk!

7 Hibaelhárítás

A program nem indítható vagy választható ki.

- Elképzelhető, hogy a gép önvédelmi módra kapcsolta magát valamely közmű probléma miatt (például feszültség, víznyomás stb. következtében). >>> *A program megszakításához forgassa el a Programválasztó gombot és válasszon ki egy másik programot. Az előző program ekkor törődik. (Lásd: "Program megszakítása")*

Víz van a gépben.

- A minőség-ellenőrzési folyamatot követően víz maradt a gépben. >>> *Ez nem hiba; a víz nem tesz kárt a gépben.*

A gép rázkódik vagy zajos.

- Lehet, hogy a gép nem áll stabilan. >>> *Állítsa be a gép lábát úgy, hogy az vízszintesen álljon.*
- Lehet, hogy egy kemény tárgy került a szivattyú szűrőjébe. >>> *Tisztítsa meg a szivattyú szűrőjét.*
- A szállításnál használatos biztonsági csavarok nincsenek eltávolítva. >>> *Távolítsa el a szállításnál használt biztonsági csavarokat.*
- Lehet, hogy túl kevés ruha van a gépben. >>> *Helyezzen több ruhát a gépbe.*
- Lehet, hogy túl sok ruha van a gépben. >>> *Vegyen ki a gépből pár ruhadarabot, vagy rendezze el a ruhákat egyenletesen.*
- Lehet, hogy a gép nekinyomódik egy merev tárgynak. >>> *Ügyeljen rá, hogy a gép ne nyomódjon neki semminek.*

A gép röviddel a program kezdete után megállt.

- Lehet, hogy a gép az alacsony feszültség miatt állt meg ideiglenesen. >>> *A feszültség normális szintre való visszaállását követően a gép ismét működni fog.*

A program időzítője nem számol vissza. (Kijelzővel ellátott modelleknél)

- Vízfelszíváskor az időzítő leállhat. >>> *Az időzítő addig nem kezd el visszaszámolni, amíg a gép fel nem szívta a szükséges mennyiségű vizet. A gép egészen addig vár, amíg elegendő mennyiségű víz kerül bele, hogy ezzel elkerülhető legyen a rossz mosási eredmény. Az időzítő ezután folytatja csak a visszaszámolást.*
- Melegedéskor az időzítő leállhat. >>> *Az időzítő addig nem számol vissza, amíg a gép el nem éri a kívánt hőmérsékletet.*
- Centrifugázáskor az időzítő leállhat. >>> *Ha a dobban egyenetlenül van elrendezve a szennyes, akkor bekapcsolhat az automatikus egyenetlen szennyeselrendező érzékelő rendszer.*
- Ha a ruhák nincsenek arányosan elosztva a gépben, a gép és annak környezete védelme érdekében a centrifugálás nem indul el. Ilyenkor a szennyeset át kell rendezni, majd el kell indítani a centrifugázást.

Habzik a mosószertartó.

- Túl sok mosószert tett a fiókba. >>> *Tegyen 1 evőkanál öblítőt fél liter vízbe, és öntse ezt a mosószertartó fő mosórészébe.*
- Tegye be a programnak és a ruha mennyiségének megfelelő mennyiségű mosóport (Lásd: "Program és fogyasztási táblázat"). Kiegészítő vegyszerek (pl. folteltávolítók, fehérítők stb.) esetén kevesebb mosóport kell betenni.

A program lejártá után a ruha nedves marad

- Lehet, hogy túl sok mosóport tett a gépbe, ami fokozott mértékű habzáshoz vezetett, és így az automatikus habelnyelő rendszer bekapcsolt. >>> *Ügyeljen a mosópor megfelelő mennyiségére.*
- Ha a ruhák nincsenek arányosan elosztva a gépben, a gép és annak környezete védelme érdekében a centrifugálás nem indul el. Ilyenkor a szennyeset át kell rendezni, majd el kell indítani a centrifugázást.



FIGYELMEZTETÉS: Ha az itt közölték segítségével sem tudja elhárítani a problémát, akkor forduljon a viszonteladóhoz vagy a hivatalos márkaszervizhez. Sose próbálja saját maga megjavítani a készüléket!

Free Manuals Download Website

<http://myh66.com>

<http://usermanuals.us>

<http://www.somanuals.com>

<http://www.4manuals.cc>

<http://www.manual-lib.com>

<http://www.404manual.com>

<http://www.luxmanual.com>

<http://aubethermostatmanual.com>

Golf course search by state

<http://golfingnear.com>

Email search by domain

<http://emailbydomain.com>

Auto manuals search

<http://auto.somanuals.com>

TV manuals search

<http://tv.somanuals.com>