

# Adaptador Cisco iDTA153

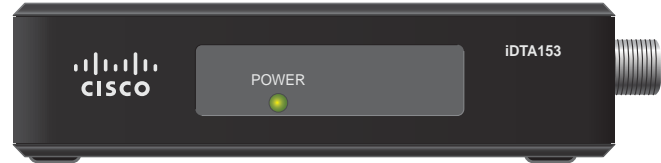

## Aviso para los instaladores

Las instrucciones de mantenimiento y reparación de este aviso deben ser utilizadas por personal técnico calificado únicamente. Para reducir el riesgo de descarga eléctrica, no realice ninguna tarea de mantenimiento o reparación que no esté incluida en las instrucciones de uso, a menos que esté calificado para llevarla a cabo.

**Nota para el instalador del sistema**

Para este dispositivo, el blindaje o la pantalla del cable coaxial se debe conectar a tierra tan cerca como sea práctico al punto de entrada del cable al edificio. Para productos vendidos en los Estados Unidos y Canadá, esta advertencia se proporciona para que el instalador tenga en cuenta el Artículo 820-93 y el Artículo 820-100 del NEC (Código Eléctrico Canadiense - Parte 1), que proporcionan las pautas para la correcta conexión a tierra del blindaje del cable coaxial.

Este símbolo tiene como fin advertirle que la presencia de una tensión sin aislamiento en el interior de este producto podría alcanzar una magnitud suficiente como para provocar una descarga eléctrica. Por consiguiente, resulta peligroso realizar cualquier tipo de contacto con alguno de los componentes internos de este producto.

Ce symbole a pour but d'alerter toute personne qu'un contact avec une pièce interne de ce produit, sous tension et non isolée, pourrait être suffisant pour provoquer un choc électrique. Il est donc dangereux d'être en contact avec toute pièce interne de ce produit.

**PRECAUCIÓN**  
RIESGO DE DESCARGA ELÉCTRICA  
NO ABRIR.

**AVIS**  
RISQUE DE CHOC ÉLECTRIQUE  
NE PAS OUVRI

PRECAUCIÓN: con el fin de reducir el riesgo de descarga eléctrica, no retire la cubierta (o la parte posterior). En el interior no existen piezas que requieran mantenimiento por parte del usuario. Para las tareas de mantenimiento y reparación, diríjase al personal técnico calificado.

ADVERTENCIA  
PARA EVITAR INCENDIOS O DESCARGAS ELÉCTRICAS,  
NO EXPONGA ESTA UNIDAD A LA LLUVIA O LA HUMEDAD.

Este símbolo tiene como fin alertarle de la presencia de importantes instrucciones de uso y servicio técnico (mantenimiento y reparación) contenidas en la documentación que acompaña a este producto.

Ce symbole a pour but de vous avertir qu'une documentation importante sur le fonctionnement et l'entretien accompagne ce produit.

20080814\_Installer820

## Declaración de la Licencia Pública General de GNU (GNU GPL) de código abierto.

El Adaptador de Transporte Digital Cisco iDTA153 contiene, en parte, algún software de código abierto o gratuito ("software gratuito") bajo licencias que normalmente hacen que el código fuente esté disponible para su copia, modificación y redistribución en forma gratuita. Algunos ejemplos de este tipo de licencias incluyen todas las licencias patrocinadas por la Free Software Foundation (Fundación para el software libre); como por ejemplo, GNU General Public License (GPL), GNU Lesser General Public License (LGPL), Berkeley Software Distribution (BSD), las licencias del MIT y diferentes versiones de las licencias de Mozilla y Apache. Para obtener información adicional acerca del software gratuito, incluida una copia de la licencia aplicable y la información relacionada, visite: (i) en América del Norte, [http://www.cisco.com/web/consumer/support/open\\_source.html](http://www.cisco.com/web/consumer/support/open_source.html) o (ii) fuera de América del Norte, [http://www.cisco.com/web/consumer/support/open\\_source.html#-international](http://www.cisco.com/web/consumer/support/open_source.html#-international). Cuando esté en el sitio, encuentre la lista de productos y haga clic en los elementos relacionados identificados. Si tiene consultas o problemas para acceder a cualquiera de los vínculos, comuníquese por correo electrónico con: [spvtg-external-opensource-requests@cisco.com](mailto:spvtg-external-opensource-requests@cisco.com).

## Bienvenido

El Adaptador de Transporte Digital Cisco iDTA153 convierte las señales digitales en señales que usted puede ver en un televisor analógico listo para conexión de cable. Con el iDTA153, puede continuar viendo sus programas de cable favoritos sin necesidad de adquirir un televisor digital nuevo. Utilice las instrucciones que se proporcionan en esta guía para instalar el iDTA153. El sitio web de soporte al consumidor proporciona noticias e información acerca de este producto. Para obtener más información, visite: <http://www.cisco.com/web/consumer/support/index.html>

## La seguridad es lo primero

Antes de utilizar este adaptador, lea la sección INSTRUCCIONES IMPORTANTES SOBRE SEGURIDAD en la planilla de seguridad.

## Número de serie y dirección MAC

Es posible que su proveedor de servicios le pregunte por el número de serie o la dirección MAC del adaptador si se requiere solucionar un problema con su adaptador en el futuro.

Busque el número de serie y la dirección MAC en la parte superior del adaptador.

Escriba en número de serie aquí: \_\_\_\_\_

Escriba la dirección MAC aquí: \_\_\_\_\_

## Acerca del control remoto

- 1 **Power** Controlar el encendido y apagado del televisor
- 2 **0 - 9** Presionar las teclas numéricas para cambiar los canales del televisor
- 3 **Mute** Activar y desactivar el volumen del televisor
- 4 **Back** Regresar al canal anterior
- 5 **OK** Seleccionar un elemento del menú
- 6 **CH +/-** Recorrer los canales del televisor
- 7 **VOL +/-** Ajustar el volumen del televisor
- 8 **Menu** Acceder al menú del iDTA153
- 9 **Info** Mostrar información acerca de un programa
- 10 **Options** Establecer la configuración del iDTA153

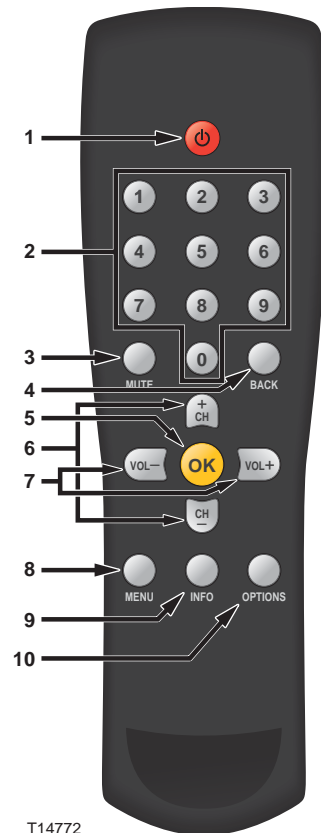

T14772

## Panel lateral

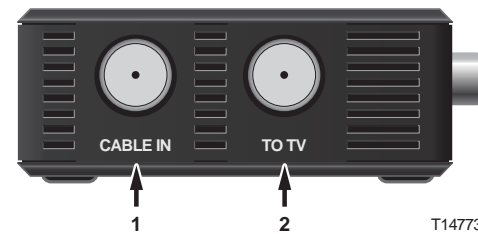

T14773

- 1 **Cable In** Conecta al cable coaxial que proporciona la señal de su proveedor de servicios
- 2 **To TV** Conecta al cable coaxial que envía las señales a su televisor

**Nota:** Esta ilustración puede ser diferente a la del producto real.

## Panel trasero

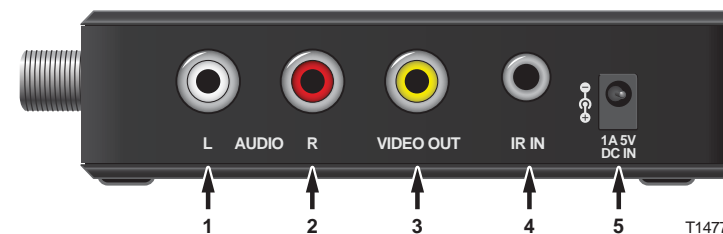

T14774

- 1 **Audio L** Conecta a la conexión izquierda de un dispositivo de audio
- 2 **Audio R** Conecta a la conexión derecha de un dispositivo de audio
- 3 **Video Out** Conecta al video compuesto
- 4 **IR In** Conecta a un extensor IR aprobado (se debe adquirir por separado)
- 5 **DC Power Input** Conecta a la fuente de alimentación externa del adaptador

**Nota:** Esta ilustración puede ser diferente a la del producto real.

## Conexión al televisor

**ADVERTENCIA:** ¡Peligro de descarga eléctrica! Desconecte todos los dispositivos electrónicos antes de conectar o desconectar cualquier cable de los dispositivos al adaptador.

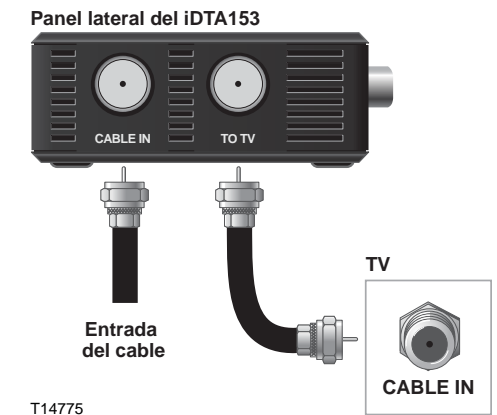

T14775

1. Desconecte todos los dispositivos electrónicos antes de conectar el adaptador.
2. Conecte el adaptador al cable coaxial que viene de la pared.
3. Conecte un cable coaxial del adaptador a su televisor.
4. Conecte el cable de CC de la fuente de alimentación externa al adaptador.
5. Conecte la fuente de alimentación externa del adaptador y el televisor a una fuente de alimentación de CA.
6. Si adquirió un extensor IR aprobado de su proveedor de servicios, lea y siga las instrucciones de instalación para el extensor IR. El extensor IR y las instrucciones para su instalación deben estar en la caja en la que se envió su adaptador iDTA153.
7. Presione la tecla **POWER** del control remoto.

**Nota:** Esta ilustración puede ser diferente a la del producto real.

## Asistente de instalación

La primera vez que encienda el adaptador, verá la primera ventana del Asistente de instalación. En esta ventana, puede seleccionar el idioma del menú de su adaptador. Presione **Next**.



**Nota:** Lea y siga las instrucciones que se indican en cada pantalla del Asistente de instalación.

En la siguiente ventana del Asistente de instalación, puede seleccionar el idioma del audio de su adaptador. Presione **Next**.

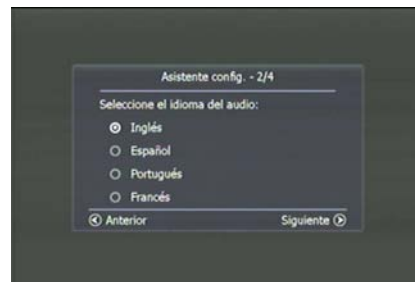

En la siguiente ventana del Asistente de instalación, puede seleccionar el idioma de los subtítulos de su adaptador. Presione **Next**.

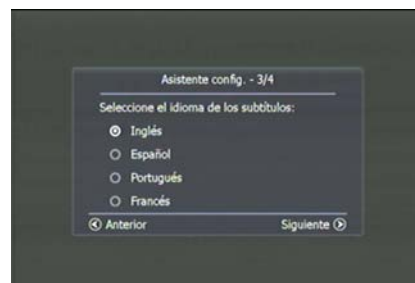

## Establecer el Número de Identificación Personal (PIN) del control parental

Para establecer el número PIN de control parental, seleccione la Configuración parental en el menú de Configuración del sistema.



La primera vez que seleccione esta opción, debe ingresar el número PIN predeterminado (8888). La siguiente vez que seleccione esta opción, podrá ingresar un número PIN nuevo que tenga más sentido para usted.



Recuerde el PIN que seleccione porque lo necesitará para bloquear y desbloquear canales y programas de televisión. Presione las teclas de números en el control remoto para ingresar el número PIN y, luego, presione la tecla **OK** del control remoto. Presione la tecla **MENU** para salir.



En la ventana final del Asistente de instalación, puede seleccionar el modo de audio de su adaptador. Presione **Finish**.

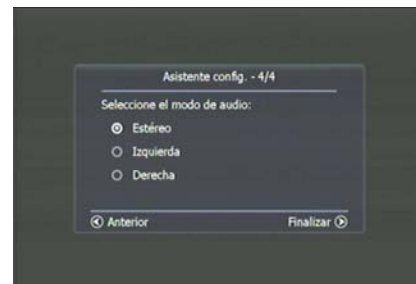

El sistema inicia una exploración automática.

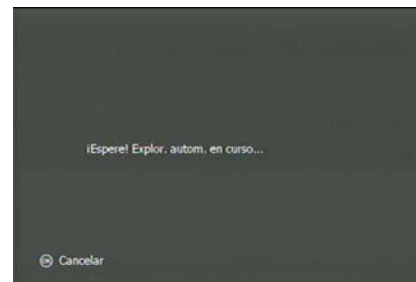

## Configuración de A/V

Puede establecer el estándar de video de televisión que desea utilizar. La Configuración de A/V le permite establecer la configuración del audio y del video.



## Establecer la relación de video del televisor

Puede establecer una relación de video para su televisor. Primero, seleccione la Configuración de A/V en el menú de Configuración del sistema. Seleccione la Relación de video del televisor en el menú de Configuración de A/V (el valor predeterminado es 4:3).



Si desea cambiar el valor predeterminado, haga clic en el botón de avance de su control remoto y seleccione la relación de video del televisor que desee utilizar. Presione **OK** para confirmar su selección y el iDTA153 mostrará el menú de Configuración de A/V. Presione **Return**. El iDTA153 mostrará el menú de Configuración del sistema.



## Establecer un estándar de video de televisión

Puede establecer el estándar de video de televisión que desea utilizar. El valor predeterminado es National Television System Committee (NTSC). En el menú de Configuración de A/V, seleccione Standard.

Si desea cambiar el valor predeterminado, haga clic en el botón de avance de su control remoto y seleccione el estándar de televisión que desee utilizar. El iDTA153 muestra su selección. Presione **OK** para confirmar su selección. Presione **Return**.



## Establecer un canal de salida

Puede establecer el canal de salida de su iDTA153. El valor predeterminado es Canal 3. En el menú de Configuración de A/V, seleccione el Canal de salida.

Si desea cambiar el valor predeterminado, haga clic en el botón de avance de su control remoto y seleccione el canal de salida que desee utilizar. El iDTA153 muestra su selección. Presione **OK** para confirmar su selección. Presione **Return**.



## Establecer un modo de audio

Puede establecer el modo de audio que desea utilizar. En el menú de Configuración de A/V, seleccione el Modo de audio.

Si desea cambiar el modo de audio, haga clic en el botón de avance de su control remoto y seleccione el modo de audio que desee utilizar. El iDTA153 muestra su selección. Presione **OK** para confirmar su selección. Presione **Return**.



## Establecer el modo de los subtítulos

Puede establecer el modo de los subtítulos que desea utilizar. Si desea que se muestren los subtítulos, seleccione ON. En el menú de Configuración de A/V, seleccione el Modo de subtítulos.

Si desea cambiar el modo de los subtítulos, haga clic en el botón de avance de su control remoto y seleccione el modo de audio que desee utilizar. El iDTA153 muestra su selección. Presione **OK** para confirmar su selección. Presione **Return**.



6

7

8

9

## Configuraciones de fábrica

Al seleccionar las Configuraciones de fábrica se restablecerán las configuraciones predeterminadas en su iDTA153.

## Solución de problemas

Si el adaptador no funciona como se espera, los siguientes consejos pueden ser muy útiles. Si necesita ayuda adicional, comuníquese con su proveedor de servicios.

### Sin imagen

- Conecte el televisor y el adaptador en un tomacorriente que no esté controlado por un interruptor en la pared.
- Verifique que todos los cables estén conectados correctamente.
- Verifique que la alimentación del televisor esté encendida.
- Verifique que el televisor esté configurado en el canal de entrada correcto.

### Sin color

- Verifique que el programa actual de televisión se transmita a color.
- Ajuste los controles de color del televisor.
- Verifique que todos los cables coaxiales y de audio estén conectados correctamente.

### Sin sonido

- Verifique que el televisor y el adaptador estén conectados correctamente a un tomacorriente eléctrico.
- Verifique que todos los cables estén conectados correctamente.
- Verifique que el televisor esté configurado en el canal de entrada correcto.
- Verifique que el sonido esté activado.

## Exención de responsabilidad

Cisco Systems, Inc. no asume ninguna responsabilidad por los errores o las omisiones que puedan aparecer en esta guía. Nos reservamos el derecho a modificar esta guía en cualquier momento y sin previo aviso.

10

11

## Montaje en pared

Siga los siguientes pasos para montar el iDTA153 en la pared.

1. Instale en una pared dos tornillos separados por 2,45 pulg (6,54 cm), con el espacio entre la parte inferior de la cabeza de cada tornillo y la superficie de la pared equivalente a 1/4 pulg (0,65 cm).
2. Ubique las ranuras de los tornillos de montaje en la parte inferior del iDTA153.
3. Cuelgue el iDTA153 en los tornillos.

**Nota:** Coloque el iDTA153 con el panel trasero orientado hacia arriba para disminuir la tensión en las conexiones de cables.

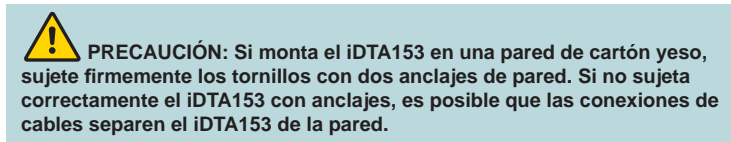

**PRECAUCIÓN:** Si monta el iDTA153 en una pared de cartón yeso, sujete firmemente los tornillos con dos anclajes de pared. Si no sujeta correctamente el iDTA153 con anclajes, es posible que las conexiones de cables separen el iDTA153 de la pared.

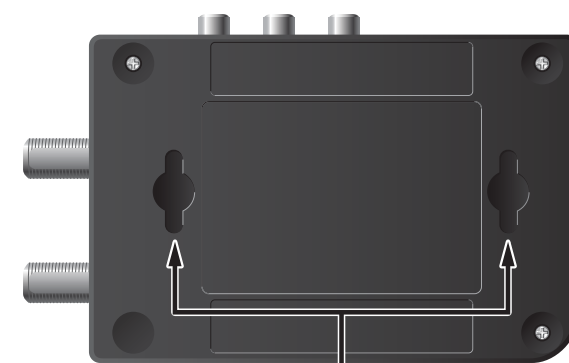

Orificios de montaje

T14788



Cisco Systems, Inc.  
5030 Sugarloaf Parkway, Box 465447  
Lawrenceville, GA 30042

678.277.1000

www.cisco.com

Cisco y el logotipo de Cisco son marcas comerciales de Cisco Systems, Inc. o de sus filiales en los Estados Unidos y en otros países. Para obtener una lista de las marcas comerciales de Cisco, visite [www.cisco.com/go/trademarks](http://www.cisco.com/go/trademarks). Las marcas comerciales de terceros mencionadas en este documento son propiedad de sus respectivos titulares. El uso de la palabra "partner" no implica la existencia de una asociación entre Cisco y cualquier otra compañía. (1005R)  
© 2010 Cisco y sus filiales. Todos los derechos reservados.  
Septiembre de 2010

Número de pieza 4038937 Rev B

12

## Free Manuals Download Website

<http://myh66.com>

<http://usermanuals.us>

<http://www.somanuals.com>

<http://www.4manuals.cc>

<http://www.manual-lib.com>

<http://www.404manual.com>

<http://www.luxmanual.com>

<http://aubethermostatmanual.com>

Golf course search by state

<http://golfingnear.com>

Email search by domain

<http://emailbydomain.com>

Auto manuals search

<http://auto.somanuals.com>

TV manuals search

<http://tv.somanuals.com>