

Size: 19.685" x 17.5"

CONSERVE ESTAS INSTRUCCIONES.

- Este aparato se debe utilizar solamente con el fin previsto.
- de la tapa.
- Para licuar líquidos calientes, se debe retirar el tapón del centro.
- Siempre haga funcionar la licuadora con la tapa en su lugar.
- Las cuchillas sobre la base sin antes ajustar bien la jarra.
- A fin de evitar el riesgo de lesiones, nunca coloque el montaje de las cuchillas sobre la base sin antes ajustar bien la jarra.
- Las cuchillas tienen filo y se deben manejar con prudencia.
- La licuadora no esté en funcionamiento.
- No se debe introducir las manos ni los utensilios adentro de la jarra, a fin de evitar el riesgo de serias lesiones a las personas mostrador.
- No permita que el cable cuelgue del borde de la mesa ni del mostrador.
- Este aparato no se debe utilizar a la intemperie.

- personales.
- aparato, podría ocasionar fuego, descarga eléctrica o lesiones personales.
- El uso de accesorios no recomendados por el fabricante del aparato, podría ocasionar fuego, descarga eléctrica o lesiones personales.
- llame gratis al número que aparece en la cubierta de este manual. El autorizado más cercano para que lo examinen, reparen o ajusten o o que esté dañado. Devuelva el aparato al centro de servicio el enchufe averiado, que presente un problema de funcionamiento
- No se debe utilizar ningún aparato eléctrico que tenga el cable o el enchufe conectado a las piezas móviles.
- Evite el contacto con las piezas móviles.
- limpiarlo.

- Desconecte el aparato de la toma de corriente cuando no esté en funcionamiento, antes de instalar o retirar las piezas y antes de edad o por ellos mismos requirere la supervisión de un adulto.
- Todo aparato eléctrico utilizado en la presencia de menores de edad o por ellos mismos requirere la supervisión de un adulto.
- Se encuentran disponibles cables desmontables o de extensión más largos, que es posible utilizar si se emplea el cuidado debido.
- Si se utiliza un cable desmontable o de extensión, el cable de extensión deberá ser un cable de tres alambres conectado a tierra.
- El aparato es del tipo que va conectado a tierra, el cable de extensión deberá ser un cable de tres alambres conectado a tierra.
- El cable más largo debe acomodarse de modo que no cuelgue del mostrador o de la mesa, para evitar que un niño tire del mismo o que alguien se tropiece.

ADVERTENCIA: Este aparato cuenta con un tornillo de seguridad para evitar la remoción de la cubierta exterior del mismo. A fin de reducir el riesgo de incendio o de choque eléctrico, **por favor no trate de remover la cubierta exterior.** Este producto no contiene piezas reparables por el consumidor. Toda reparación se debe llevar a cabo únicamente por personal de servicio autorizado.

CABLE ELÉCTRICO
Para favor lea todas las instrucciones. Cuando se utilizan aparatos eléctricos, siempre se debe respetar ciertas medidas de seguridad, incluyendo las siguientes:

- Por favor lea todas las instrucciones.
- A fin de protegerse contra el riesgo de un choque eléctrico, asegúrese que la base de la licuadora, el cable y el enchufe no puedan entrar en contacto con agua u otro líquido.
- Todo aparato eléctrico utilizado en la presencia de menores de edad o por ellos mismos requirere la supervisión de un adulto.
- Desconecte el aparato de la toma de corriente cuando no esté en funcionamiento, antes de instalar o retirar las piezas y antes de limpiarlo.

ENCHUFE POLARIZADO (Solamente en los modelos de 120V)
Este aparato cuenta con un enchufe polarizado (un contacto es más ancho que el otro). A fin de reducir el riesgo de un choque eléctrico, este enchufe no entra en una toma de corriente polarizada en un solo sentido. Si el enchufe no entra en la toma de corriente, invértalo y si aun así no encaja, consulte con un electricista. Por favor no trate de alterar esta medida de seguridad.

● **BLACK&DECKER** is a trademark of The Black & Decker Corporation, Towson, Maryland, USA

Marca registrada de *The Black & Decker Corporation*, Towson, Maryland, E.U.

Marque de commerce déposée de la société *The Black & Decker Corporation*, Towson, Maryland, E.-U.

SAVE THESE INSTRUCTIONS.

- Do not use appliance for other than intended use.
- cover.
- When blending hot liquids, remove center piece of two-piece cover.
- Always operate blender with cover in place.
- base without the jar properly attached.
- To reduce the risk of injury, never place cutter assembly blades on blades are sharp. Handle carefully.
- not running.

- A scraper may be used but must be used only when the blender is running.
- Keep hands and utensils out of container while blending to reduce the risk of severe injury to persons or damage to the blender.
- Do not let the plug or cord hang over the edge of table or counter.
- Do not use outdoors.
- The use of attachments, including canning jars, or sold by the appliance manufacturer may cause fire, electric shock, or injury.
- Do not operate any appliance with a damaged cord or plug or after the appliance malfunctions or is dropped or damaged in any manner. Return the appliance to the nearest authorized service facility for examination, repair, or electrical or mechanical adjustment. Or, call the appropriate toll-free number listed on the cover of this manual.
- Avoid contacting moving parts.
- Unplug from outlet when not in use, before putting on or taking off parts, and before cleaning.
- Close supervision is necessary when any appliance is used by or near children.

- To protect against risk of electrical shock, do not put blender base, cord, or plug in water or other liquid.
- Please read all instructions.

always be followed, including the following:

When using electrical appliances, basic safety precautions should

IMPORTANT SAFEGUARDS

Excepciones

Esta Garantía no será válida cuando el producto:

- A) Se hubiese utilizado en condiciones distintas a las normales.
- B) No hubiese sido operado de acuerdo con el instructivo de uso que le acompaña.

- C) Cuando el producto hubiese sido alterado o reparado por personas no autorizadas por Aplicca de México, S. de R. L. de C.V.
- Nota:** Si el cordón de alimentación es dañado, este debe ser reemplazado por el fabricante o por un Centro de Servicio Autorizado para evitar el riesgo.

Por favor llame al número correspondiente que aparece en la lista a continuación para solicitar que se haga efectiva la garantía y donde Ud. puede solicitar servicio, reparaciones o partes en el país donde el producto fué comprado.		
Argentina Servicio Técnico Central Service New S.R.L. Atención al Cliente Ruiz Huidobro 3860 Buenos Aires, Argentina Tel.: (54-11) 4546-1212	Guatemala MacPartes, S.A. 34 Calle 4-14 Zona 9 Frente a Tecun Guatemala City, Guatemala Tel.: (502) 331-5020 / 360-0521	Puerto Rico Buckeye Service Jesús P. Piñero #1013 Puerto Nuevo, SJ PR 00920 Tel.: (787) 782-6175
Chile Servicio Máquinas y Herramientas Ltda. Av. Apoquindo No. 4867 - Las Condes Santiago, Chile Tel.: (562) 263-2490	Honduras Lady Lee Centro Comercial Mega Plaza Carretera a la Lima San Pedro Sula, Honduras Tel.: (504) 553-1612	Republica Dominicana Plaza Lama, S.A. Av. Duarte #94 Santo Domingo, República Dominicana Tel.: (809) 687-9171
Colombia PLINARES Avenida Ciudad de Quito #88-09 Bogotá, Colombia Tel.: (57-1) 610-1604/533-4680	México Art. 123 y José Ma. Marroquí #28-D Centro. Mexico D.F. Tel.: 01 (800) 714-2499 (55) 1106-1400	Trinidad and Tobago A.S. Bryden & Sons (Trinidad) Limited 33 Independence Square, Port of Spain Trinidad, W.I. Tel.: (868) 623-4696
Costa Rica Aplicaciones Electromecánicas, S.A. Calle 26 Bis y Ave. 3 San Jose, Costa Rica Tel.: (506) 257-5716/223-0136	Nicaragua H & L Electronic Zumen 3, C. Amiba y 15 Varas al Sur Managua, Nicaragua Tel.: (505) 260-3262	Venezuela Tecno Servicio TS2002 Av. Casanova Centro Comercial del Este Local 27 Caracas, Venezuela Tel.: (58-212) 324-0969
Ecuador Castelcorp Km 2-1/2 Avenida Juan T. Marengo junto Dicentro Guayaquil, Ecuador Tel.: (5934) 224-7878/224-1767	Panamá Authorized Service Center Electrodomésticos, S.A. Boulevard El Dorado, al lado del Parque de las Mercedes Panamá, Panamá Tel.: (507) 236-5404	
El Salvador Sedeblack Calle A San Antonio Abad y Av. Lisboa, Edif. Lisboa Local #21 San Salvador, El Salvador Tel.: (503) 274-1179/274-0279	Perú AV. REPUBLICA DE PANAMA 3535 Ofic 1303 San Isidro Lima, Peru Tel.: 2 22 44 14 Fax: 2 22 44 04	

Sello del Distribuidor:

Fecha de compra:

Modelo:

Comercializado por:
Aplicca de México, S. de R. L. de C.V.
Manuel Avila Camacho No. 2900-902.
Torre el Dorado, Fracc. Los Pirules, Tlalnepanitla, Edo. de México, CP 54040.
R. F. C. AME-001026- PE3.

Servicio y Reparación
Art. 123 y José Ma. Marroquí # 28 D Col. Centro, Mexico D. F., CP 06050

Servicio al Consumidor,
Venta de Refacciones y Accesorios
01 800 714 2503

Aplicca
Aplicca Consumer Products, Inc.

2005/7-27-57S/E

¿NECESITA AYUDA?

Para servicio, reparaciones o preguntas relacionadas al producto, por favor llame al número del centro de servicio en el país donde usted compró su producto. NO devuelva el producto al fabricante. Llame o lleve el producto a un centro de servicio autorizado.

DOS AÑOS DE GARANTÍA LIMITADA
(No aplica en México, Estados Unidos o Canadá)

¿Qué cubre la garantía?

- La garantía cubre cualquier defecto de materiales o de mano de obra. Aplica no se responsabiliza por ningún costo que exceda el valor de compra del producto.

¿Por cuánto tiempo es válida la garantía?

- Por dos años a partir de la fecha original de compra.

¿Cómo se puede obtener servicio?

- Conservé el recibo original de compra.
- Por favor llame al número del centro de servicio autorizado.

Esta garantía no cubre:

- Los productos que han sido utilizados en condiciones distintas a las normales
- Los daños ocasionados por el mal uso, el abuso o negligencia.
- Los productos que han sido alterados de alguna manera
- Los daños ocasionados por el uso comercial del producto
- Los productos utilizados o reparados fuera del país original de compra
- Las piezas de vidrio y demás accesorios empacados con el aparato
- Los gastos de tramitación y embarque asociados al reemplazo del producto
- Los daños y perjuicios indirectos o incidentales

NEED HELP?

For service, repair or any questions regarding your appliance, call the appropriate "800" number on the cover of this book. **Do not** return the product to the place of purchase.

Do not mail the product back to the manufacturer nor bring it to a service center. You may also want to consult the website listed on the cover of this manual.

One-Year Limited Warranty (Applies only in the United States and Canada)

What does it cover?

- Any defect in material or workmanship; provided; however, Applicca's liability will not exceed the purchase price of the product.

For how long?

- One year after the date of original purchase.

What will we do to help you?

- Provide you with a reasonably similar replacement product that is either new or factory refurbished.

TAMPER-RESISTANT SCREW

Warning : This appliance is equipped with a tamper-resistant screw to prevent removal of the outer cover. There are no user-serviceable parts inside. Repair should be done only by authorized service personnel.

Note: If the power supply cord is damaged, it should be replaced by qualified personnel or in Latin America by an authorized service center.

Remove the power supply cord from the power outlet before attempting to remove the outer cover. To reduce the risk of fire or electric shock, do not attempt to remove the outer cover. To reduce the risk of fire or electric shock, do not attempt to remove the outer cover.

3) The longer cord should be arranged so that it will not drape over the countertop or tabletop where it can be pulled on by children or tripped over.

2) If the appliance is of the grounded type, the extension cord should be a grounding-type 3-wire cord, and

c) If a long detachable power-supply cord or extension cord is used, the marked electrical rating of the detachable power-supply cord or extension cord should be at least as great as the electrical rating of the appliance.

b) Longer detachable power-supply cords or extension cords are available and may be used if care is exercised in their use.

a) A short power-supply cord (or detachable power-supply cord) is to be provided to reduce the risk resulting from becoming entangled in or tripping over a longer cord.

ELECTRICAL CORD

modify the plug in any way.

This appliance has a polarized plug (one blade is wider than the other). To reduce the risk of electric shock, this plug is intended to fit into a polarized outlet only one way. If the plug does not fit fully into the outlet, reverse the plug. If it still does not fit, contact a qualified electrician. Do not attempt to modify the plug in any way.

How do you get service?

- Save your receipt as proof of the date of sale.
- Check our on-line service site at www.prodprotect.com/applica, or call our toll-free number, 1-800-231-9786, for general warranty service.
- If you need parts or accessories, please call 1-800-738-0245.

What does your warranty not cover?

- Damage from commercial use
- Damage from misuse, abuse or neglect
- Products that have been modified in any way
- Products used or serviced outside the country of purchase
- Glass parts and other accessory items that are packed with the unit
- Shipping and handling costs associated with the replacement of the unit
- Consequential or incidental damages (Please note, however, that some states do not allow the exclusion or limitation of consequential or incidental damages, so this limitation may not apply to you.)

How does state law relate to this warranty?

- This warranty gives you specific legal rights, and you may also have other rights that vary from state to state or province to province.

Póliza de Garantía (Válida sólo para México)

Duración

Aplica de México, S. de R. L. de C.V. garantiza este producto por 2 años a partir de la fecha original de compra.

¿Qué cubre esta garantía?

Esta Garantía cubre cualquier defecto que presenten las piezas, componentes y la mano de obra contenidas en este producto.

Requisitos para hacer válida la garantía

Para reclamar su Garantía deberá presentar al Centro de Servicio Autorizado la póliza sellada por el establecimiento en donde adquirió el producto. Si no la tiene, podrá presentar el comprobante de compra original.

¿Dónde hago válida la garantía?

Llame sin costo al teléfono 01 800 714 2503, para ubicar el Centro de Servicio Autorizado más cercano a su domicilio en donde usted podrá encontrar partes, componentes, consumibles y accesorios.

Procedimiento para hacer válida la garantía

Acuda al Centro de Servicio Autorizado con el producto con la póliza de Garantía sellada o el comprobante de compra original, ahí se reemplazará cualquier pieza o componente defectuoso sin cargo alguno para el usuario final. Esta Garantía incluye los gastos de transportación que se deriven de su cumplimiento.

Size: 19.685" x 17.5"

Este producto puede variar ligeramente del que aparece ilustrado. / Product may vary slightly from what is illustrated.

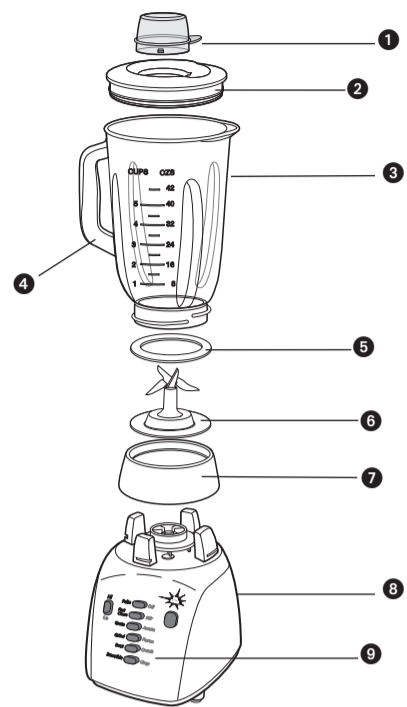

- †1. Tapón con medidor (En ciertos modelos únicamente) (No de pieza 1000000715)
- †2. Tapa (Part# 1000000715 - blanca) (No de pieza 1000000727-negra)
- †3. Jarra (Part# 1000000717- plástica) (No de pieza 1000000718 -cristal) (No de pieza 1000000719 -acero)
- 4. Asa
- †5. Junta (Part# 1000000720)
- †6. Cuchillas (Part# 1000000721)
- †7. Base de la jarra (No de pieza 1000000722 - blanca) (No de pieza 1000000726 - negra)
- 8. Base de la unidad
- 9. Controles (Consulte A)
- † Reemplazable por el consumidor

- †1. Lid Cap (Certain Models Only) (Part# 1000000715)
- †2. Lid (Part# 1000000715 - white) (Part# 1000000727-black)
- †3. Jar (Part# 1000000717- plastic) (Part# 1000000718 - glass) (Part# 1000000719 - steel)
- 4. Handle
- †5. Gasket (Part# 1000000720)
- †6. Blade Assembly (Part# 1000000721)
- †7. Jar Base (Part# 1000000722 - white) (Part# 1000000726 - black)
- 8. Unit Base
- 9. Controls (see A)
- † Consumer replaceable

INSTALACIÓN DE LA JARRA

1. Antes de usar la licuadora por primera vez, lave todas sus partes con excepción de la base. Coloque la junta sobre el montaje de las cuchillas.
2. Coloque las cuchillas dentro de la base de la jarra y gire la base hacia la derecha hasta quedar ajustada.
3. **Sistema de seguro de cierre:** Una vez instaladas las cuchillas en la jarra, coloque la jarra sobre la base de la unidad y gírela hacia el candado (■) hasta quedar fija. El seguro de cierre ha encajado apropiadamente si puede usted sujetar el asa de la jarra y alzar la unidad completa de una sola vez.

Como usar

Este producto es solamente para uso doméstico.

Importante: Para verificación de la garantía, por favor no retire la etiqueta del cable eléctrico.

Esta unidad contiene un sistema de protección el cual apaga la unidad automáticamente para evitar recalentamiento del motor. Espere a que la unidad se enfríe. Desenchúfela y después enchúfela de nuevo para hacerla funcionar.

1. Asegúrese que el control de la licuadora indique "Off" (apagada) y conecte el cable a una toma de corriente standard.
2. Antes de licuar los alimentos, introdúzcalos en la jarra y tápela. Asegúrese que el tapón de medir de la tapa esté bien colocado.
3. En los modelos que tienen un tapón de medir en la tapa, asegúrese que el tapón esté en su lugar. Cuando triture hielo o alimentos duros, mantenga una mano sobre la tapa.
4. Seleccione la velocidad deseada (consulte A según su modelo): Algunos modelos tienen 10 velocidades, algunos tienen 12 y otros tienen 14 con capacidad desde picar, migar y batir, hasta deshacer, licuar y rallar. Escoja la velocidad que mejor realice la función deseada para los alimentos o bebidas. Asegúrese de oprimir el botón de velocidad alta o baja en combinación con el de la función deseada, antes de seleccionar o de cambiar la velocidad. Por ejemplo, para "picar" oprima el botón de velocidad LOW (baja), y luego el botón Chop (picar). A fin de aumentar las graduaciones, oprima el botón de pulso/apagado para que el botón HI/LOW permanezca hacia arriba, luego oprima la velocidad de una función tal como la de batir. Las velocidades al costado izquierdo (desde mezclar a revolver) funcionan con la velocidad baja; las velocidades al costado derecho (cremar a limpieza rápida) funcionan con la velocidad alta.
5. En todos los modelos, use el botón del control de pulso por unos cuantos segundos, luego suéltelo para las funciones de licuado rápido y delicado. Al soltarse este botón, la licuadora se apaga automáticamente. Use el botón para triturar hielo de la misma manera que el botón del control de pulso. Para obtener mejores resultados, use pulsos cortos. La licuadora se apaga cuando se suelta el botón para triturar hielo.
6. En la mayoría de los modelos, si desea agregar ingredientes a medio licuar, retire el medidor de la tapa e introdúzcalos a través de la abertura.
7. Una vez que termine de licuar, oprima el botón OFF/PULSE.
8. Para retirar la jarra de la base, sujétela del asa y gírela hacia el símbolo (■) para desengancharla. En la mayoría de los modelos, retire la tapa para verter.

CONSEJOS Y TÉCNICAS PARA LICUAR

- Parta los alimentos en pedazos pequeños de aproximadamente 2 cm (¾") antes de agregarlos a la licuadora. Para picar y rallar, parta los alimentos sólidos en pedazos de 2 cm (¾").
- Cuando los ingredientes se adhieran o salpiquen los costados de la jarra,

apague la licuadora y retire la tapa. Use una espátula de goma para empujar los alimentos hacia las cuchillas. Tape la jarra y continúe licuando.

- Algunas de las funciones que no se logran con éxito en una licuadora son: batir claras de huevo a punto de nieve, cremar, deshacer papas, moler carne, amasar, ni extraer jugos de fruta o vegetales.
- A continuación ingredientes que nunca deben introducirse en la licuadora a fin de no ocasionarle daño: especias secas y hierbas (licuadas solas), huesos, pedazos grandes de alimentos congelados, alimentos duros como los nabos.
- Cuando triture hielo, primero vierta agua en la jarra y después agregue hasta 6 cubos a la vez. Sujete bien la tapa con la mano; use el control de pulso o el botón para triturar hielo. En los modelos con tapón de medir en la tapa, use el medidor para medir ingredientes hasta 60 ml (2 oz.) cuando añada cantidades pequeñas de jugo de limón, crema, o licores.

Cuidado y limpieza

El aparato no contiene piezas de utilidad para el consumidor. Para servicio, acuda a personal de asistencia calificado.

LIMPIEZA RÁPIDA

1. La característica "Fast Clean" (limpieza rápida) facilita lavar la jarra porque ayuda a desprender las partículas de comida. Puede usar esta característica llenando la jarra con agua tibia hasta el nivel CLEAN en los modelos con jarras plásticas, o hasta la marca que indica 1,6 taza en los modelos con jarras de cristal. Agregue un poco de detergente de losa para las manchas persistentes (después de preparar salsa, malteadas, o aderezo de ensalada). Sujete la tapa y oprima el botón "Fast Clean." Permita que la unidad funcione por unos 5 segundos y enseguida oprima "Off" (apagada).
2. Desconecte la unidad, gire la jarra hacia el símbolo (■), retire la jarra y lávela.
3. Las partes de la licuadora pueden lavarse a mano. Siga las instrucciones de limpieza a continuación.

Para lavar a mano las partes de la licuadora:

1. Antes de limpiar, apague y desconecte la licuadora.
2. Enjuague las partes de inmediato después de licuar para facilitar la limpieza.
3. Limpie la base de la licuadora con un paño humedecido y séquela bien. Elimine las manchas persistentes frotándola con una esponja humedecida con un limpiador no abrasivo. No sumerja la base en ningún líquido.
4. Las partes removibles pueden ser lavadas a mano o en una máquina lavaplatos. Jarra de plástico, la tapa, el tapón de medir, y las cuchillas deben colocarse siempre en la bandeja superior de la máquina. **En los modelos con jarras de cristal**, las jarras de dichas licuadoras pueden introducirse en la bandeja inferior de la máquina lavaplatos. No coloque las jarras ni las partes en líquidos hirviendo.
5. Si llegara a derramarse líquido sobre la base, límpiela con un paño humedecido y séquela bien. No use almohadillas ni limpiadores abrasivos en ninguna de las partes ni en el acabado de la licuadora.

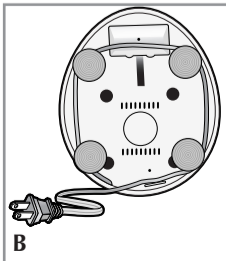

10 Velocidades Speeds (Vertical)

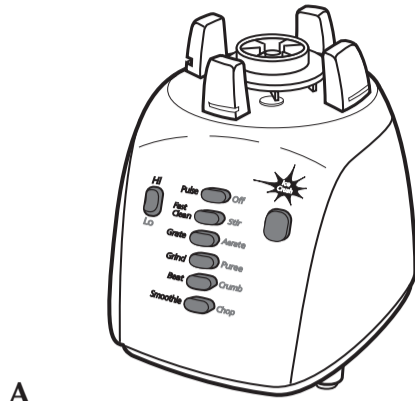

10 Velocidades Speeds (Horizontal)

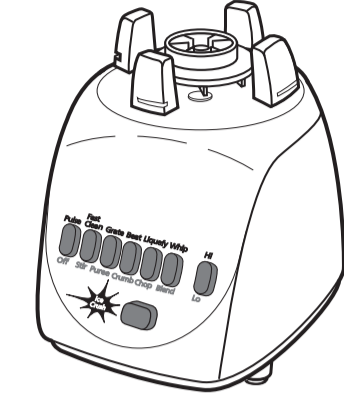

12 Velocidades Speeds

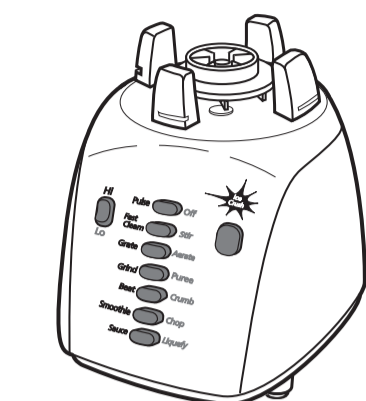

14 Velocidades Speeds

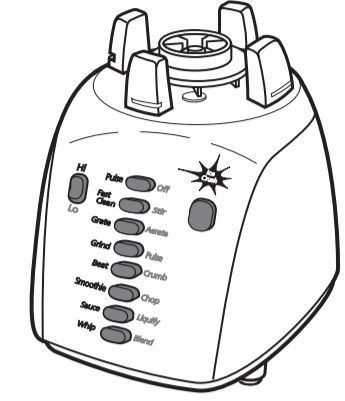

BLENDER JAR ASSEMBLY

1. Before first use, wash all parts except the Unit Base. Put the Gasket on top of the Blade Assembly.
2. Place the Blade Assembly into the Jar Base and turn the Jar Base clockwise until tight.
3. **Interlock System:** Place the assembled Jar onto the Unit Base and turn toward lock (■) until secured in place. You've engaged the Interlock System if you lift the Jar Handle and the entire blender lifts together as one unit.

How to Use

This product is for household use only.

Important: For warranty verification, please do not remove line cord sticker.

Your unit has a motor overheating protection system that automatically shuts off the motor. Wait for the unit to cool down, unplug the unit then plug again to restart.

1. Be sure the unit is "OFF" and plug the cord into a standard electrical outlet.
2. Place the food to be blended into the Jar and the Lid on the Jar before blending.
3. For models that have a Lid Cap, be sure that the Lid Cap is in place. When crushing ice or hard foods, keep one hand on the Lid.
4. Select the desired speed setting (see A for your model): Some models have 10 speeds, some have 12, and some have 14 ranging from chop, crumb, and stir to purée, liquefy, and grate. Choose the speed that best suits your task for food or beverage blending. Press the LOW/HI button in combination with the task button when choosing or switching speeds. For example, to "chop," press the LOW button and then the Chop button. To switch to higher settings, switch the LOW/HI button to the HI position then, press your task speed such as Beat. Speeds on the left side (from Blend to Stir) work with LO; speeds on the right side (Whip to Fast Clean) work with HI.
5. In all models, use the Pulse button for a few seconds, then release for quick or delicate blending tasks. Releasing the Pulse automatically turns the Blender off. Use the Ice Crushing Button to crush ice in the same manner as the Pulse. For best results, use short "pulses." The Blender will stop when you release the Ice Crush button.
6. For most models, if you want to add ingredients while the Blender is on, remove the Lid Cap and drop ingredients through the Lid opening.
7. When finished blending, push the Off/Pulse button.
8. To remove the Jar, grasp the Handle, twist toward the unlock (■) and lift it from the Unit Base. For most models, remove the Lid before pouring.

BLENDING TIPS AND TECHNIQUES

- Cut food into small pieces (about ¾"/2 cm) before adding to the Blender.
- When ingredients stick or spatter along the sides of the Jar, stop the blending action and remove the Lid. Use a rubber spatula to push food toward the blades. Replace the Lid, then continue blending.
- Some of the tasks that cannot be performed efficiently with a Blender are: beating egg whites, whipping cream, mashing potatoes, grinding meats, mixing dough, and extracting juices from fruits and vegetables.
- The following items should never be placed in the unit as they may cause damage: dried spices and herbs (ground alone), bones, large

pieces of solidly frozen foods, tough foods such as turnips.

- To crush ice, pour liquid in the Jar first, then add up to 6 ice cubes. Hold one hand firmly on the Lid; pulse, using the Ice Crush button. For models with a Lid Cap, use the Lid Cap to measure ingredients up to 60 ml/2 oz. when adding ingredients like lemon juice, cream, or liqueurs.

Care and Cleaning

This product contains no user serviceable parts. Refer service to qualified service personnel.

FAST CLEAN

1. The Fast Clean feature helps make it easier to clean the blender Jar by loosening food particles. You may use the Fast Clean feature by filling the Jar with lukewarm water to the CLEAN mark for models with plastic Jars or the 1.6-Cup mark for models with glass Jars. Add a little dish detergent for tough cleaning jobs (such as after making salsa, shakes, or salad dressing). Hold the Lid and press the Fast Clean button. Let the unit run for about 5 seconds, then press Off.
2. Unplug the unit, twist to unlock (■), lift the Jar off the Unit Base, and rinse.
3. Parts may be hand-washed. Follow the cleaning instructions below.

For hand washing parts:

1. Before cleaning, turn off and unplug the Blender.
2. Rinse parts immediately after blending for easier cleanup.
3. Wipe the Unit Base with a damp cloth and dry thoroughly. Remove stubborn spots by rubbing with a damp cloth and non-abrasive cleaner. Do not immerse the Base in liquid.
4. Removable parts can be washed by hand or in a dishwasher. Plastic Jar, Lid, Lid Cap, and Blade Assembly should be placed in the top rack only. **For models with glass Jars**, the blender Jar is bottom rack dishwasher-safe. Do not place jars or parts in boiling liquids.
5. If liquids spill into the Base, wipe with a damp cloth and dry thoroughly. Do not use rough scouring pads or cleansers on parts or finish.

STORAGE

For convenient storage, wrap the cord around the feet on the bottom of the Unit Base (B).

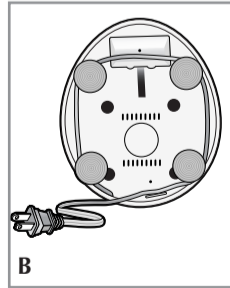

Free Manuals Download Website

<http://myh66.com>

<http://usermanuals.us>

<http://www.somanuals.com>

<http://www.4manuals.cc>

<http://www.manual-lib.com>

<http://www.404manual.com>

<http://www.luxmanual.com>

<http://aubethermostatmanual.com>

Golf course search by state

<http://golfingnear.com>

Email search by domain

<http://emailbydomain.com>

Auto manuals search

<http://auto.somanuals.com>

TV manuals search

<http://tv.somanuals.com>