



8-CUP THERMAL PROGRAMMABLE COFFEEMAKER CAFETERA TÉRMICA PROGRAMABLE DE 8 TAZAS

Customer Care Line:

USA 1-800-231-9786

Accessories/Parts (USA)

1-800-738-0245

For **online customer service**

and to **register** your product, go to

www.prodprotect.com/applica

Servicio para el cliente:

México 01-800 714-2503

Accesorios/Partes (EE.UU.)

1-800-738-0245

Para **servicio al cliente** y para

registrar su garantía visite

www.prodprotect.com/applica

IMPORTANT
WASH CARAFE
BEFORE FIRST USE!

IMPORTANTE
¡LAVE LA JARRA
ANTES DEL PRIMER USO!

* Filters not included.

* No incluye los filtros.



MODEL/MODELO

○ CM1609



IMPORTANT SAFEGUARDS

When using electrical appliances, basic safety precautions should always be followed to reduce the risk of fire, electric shock and/or injury to persons, including the following:

- Read all instructions.
- Do not touch hot surfaces. Use handle or knobs.
- To protect against electric shock, do not place cord, plug or appliance in water or other liquids.
- Close supervision is necessary when any appliance is used by or near children.
- Unplug from outlet when not in use and before cleaning. Allow to cool before putting on or taking off parts and before cleaning the appliance.
- Do not operate any appliance with a damaged cord or plug or after the appliance malfunctions, or has been damaged in any manner. Return the appliance to the nearest authorized service facility for examination, repair or adjustment. Or, call the appropriate toll-free number on the cover of this manual.
- The use of an accessory not evaluated for use with this appliance may cause injuries.
- Do not use outdoors.
- Do not let cord hang over the edge of table or counter, or touch hot surfaces.
- Do not place on or near a hot gas or electric burner or in a heated oven.
- To disconnect, turn any control to OFF, then remove plug from wall outlet.
- Do not use this appliance for other than intended use.
- Keep lid on the carafe when in use.
- Scalding may occur if the lid is removed during the brewing cycles.

SAVE THESE INSTRUCTIONS.

This product is for household use only.

POLARIZED PLUG (120V Models Only)

This appliance has a polarized plug (one blade is wider than the other). To reduce the risk of electric shock, this plug is intended to fit into a polarized outlet only one way. If the plug does not fit fully into the outlet, reverse the plug. If it still does not fit, contact a qualified electrician. Do not attempt to modify the plug in any way.

TAMPER-RESISTANT SCREW

Warning: This appliance is equipped with a tamper-resistant screw to prevent removal of the outer cover. To reduce the risk of fire or electric shock, do not attempt to remove the outer cover. There are no user-serviceable parts inside. Repair should be done only by authorized service personnel.

ELECTRICAL CORD

- a) A short power-supply cord (or detachable power-supply cord) is to be provided to reduce the risk resulting from becoming entangled in or tripping over a longer cord.
- b) Longer detachable power-supply cords or extension cords are available and may be used if care is exercised in their use.
- c) If a long detachable power-supply cord or extension cord is used,
 - 1) The marked electrical rating of the detachable power-supply cord or extension cord should be at least as great as the electrical rating of the appliance,
 - 2) If the appliance is of the grounded type, the extension cord should be a grounding-type 3-wire cord, and
 - 3) The longer cord should be arranged so that it will not drape over the countertop or tabletop where it can be pulled on by children or tripped over.

Note: If the power supply cord is damaged, it should be replaced by qualified personnel; in Latin America, by an authorized service center.

Product may vary slightly from what is illustrated.

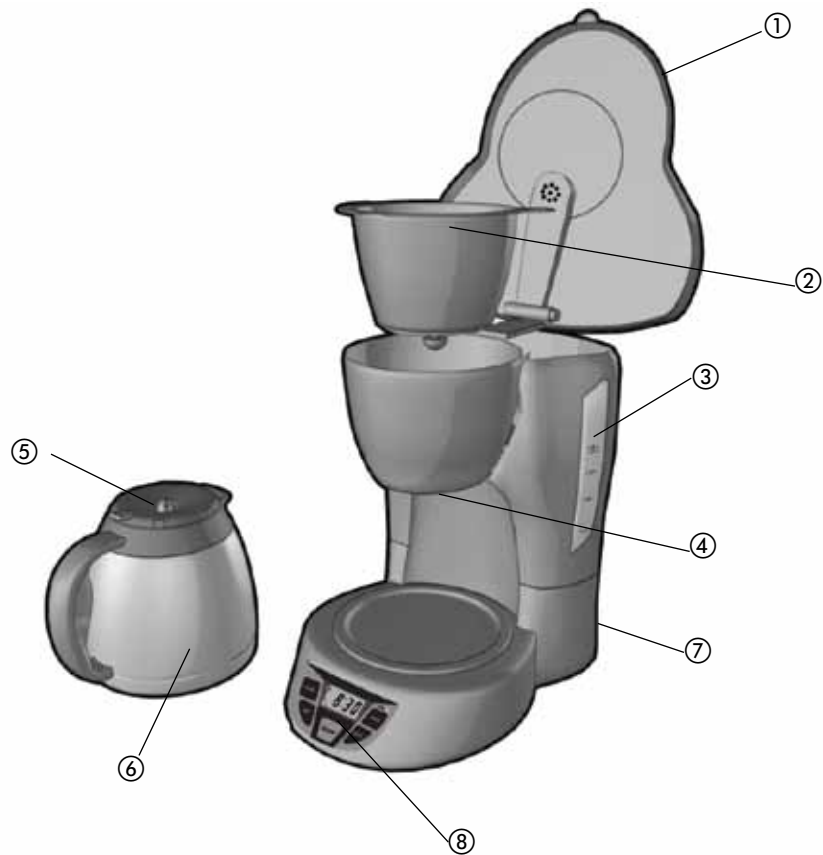

1. Cover
- † 2. Removable filter basket (Part # CM1609-01)
3. Water reservoir with cup level markings
4. Sneak-A-Cup® feature
- † 5. Carafe lid (Part # CM1609-02)
- † 6. Stainless steel carafe with lid 8 cups / 44 oz. / 1300 ml (Part # CM1609-03)
7. Cord storage (inside of unit)
8. Control panel

Note: † indicates consumer replaceable/removable parts

CONTROL PANEL



1. Digital display
2. Power indicator light
3. Program (PROG) button
4. AUTO button
5. ON/OFF button
6. Minute (MIN) button
7. HOUR button

How to Use

This product is for household use only.

GETTING STARTED

- Remove all packing material and any stickers.
- Remove and save literature.
- Register your warranty at www.prodprotect.com/applica.
- Wash all removable parts. Check CARE AND CLEANING section for help.
- Fill the water reservoir with fresh cold water.



- Place basket-shaped paper filter (8-12 cup) into filter basket (A).



- Fill the carafe with hot tap water and empty (this will help to hold the coffee at the brewed temperature). To close carafe lid, place lid with tab over arrow to right of the handle. Turn clockwise until tab is over the handle (B).
- Place empty carafe on the carafe plate.
- Pull the power cord out of the cord storage on the back of the coffeemaker and plug into an outlet. To clean coffeemaker, brew water with no coffee grounds.

Note: This removes any dust or residue that may remain in the system during the manufacturing process.

- Empty carafe and throw away the paper filter.
- Press OFF button and unplug. Let coffeemaker cool.

ADJUSTING THE POWER CORD LENGTH

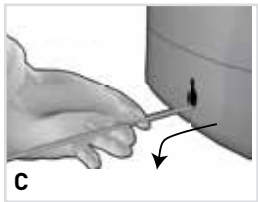

Pull enough cord from back of coffeemaker to reach outlet. Gently pull down and out of the slot away from the coffeemaker. To shorten, feed extra cord back (C).

SETTING THE CLOCK

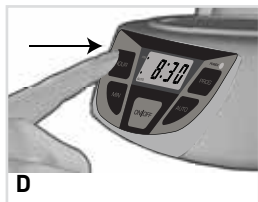

1. Plug in coffeemaker. The display flashes 12:00 AM.

Important: You must set the clock in order to use delayed brewing.

2. To change the time: Press HOUR button until the correct time appears. Repeat with the MIN button (D).

Note: For PM there will be a small light in the top left corner of the display. For AM, there will be no light on the display.

Tip: Hold the buttons down to make the hours and minutes change faster after a short delay. Tap to change the time by 1 hour or 1 minute at a time.

Note: If the appliance is unplugged, the time will need to be reset. Follow steps 1 and 2.



BREWING COFFEE

Note: You don't need to set the clock to brew coffee right away.

1. Open cover of coffeemaker. Fill water reservoir with cold tap water. Use lines on side of reservoir as a guide. Do not fill with more than 8 cups of water (E).

Important: If too much water is added, water will leak from the back of the coffeemaker.

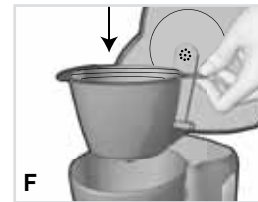

2. Place paper filter into the filter basket. Add ground coffee (we suggest 1 heaping tablespoon per cup). Put filter basket in place (F).

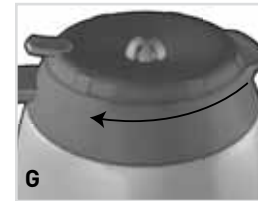

3. To close carafe lid place lid with tab over arrow to right of the handle. Turn clockwise until tab is over the handle (G).

Note: Coffee may run over if lid is not in place on carafe.



4. Place empty carafe on the carafe plate (H).

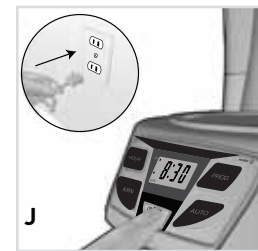

5. Plug cord into an outlet. Press ON/OFF button and brewing begins (J).

6. When coffee grounds are cool, carefully remove and throw away used grounds and filter.

7. To turn off the coffeemaker at any time press the ON/OFF button.

8. Unplug appliance when not in use.



9. Press tab on carafe lid to pour coffee (K).

SNEAK-A-CUP® FEATURE

Remove the carafe and brewing is paused. The carafe must be placed back on the carafe plate within 30 seconds to prevent overflow. Brewing begins again.

DELAYED BREWING

- Follow steps 1 through 4 under BREWING COFFEE.
- Make sure clock has been set to correct time of day or follow the directions in SETTING THE CLOCK.

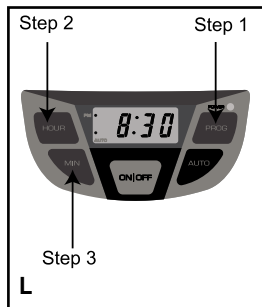

1. Press the PROG button (Step 1). The AUTO light will flash several times. The clock displays 12:00.

Note: If the coffeemaker has not been unplugged, the last delayed brewing time will appear on the display.

To set the auto brew time: Within 5 seconds press HOUR button (Step 2), then the MIN button (Step 3) to choose the time you would like the coffee to start brewing (for example, 8:30 AM) (L).



2. Press the AUTO button to set delayed brewing. The AUTO light at the bottom left of the display stops blinking. The display will change to the time of day (M).

3. **To check the set auto time:** Press PROG button. Press AUTO button to return to AUTO BREW.

4. **To cancel delayed brewing:** Press the ON/OFF button. All lights turn off. The time of day will still show on the display.



COFFEE BREWING TIPS

- Coffee gets stronger as it brews; stir coffee before serving to have each cup taste the same.
- Not sure how much coffee to use? Try 1 heaping scoop of medium grind coffee for each cup.
- Never reuse paper coffee filters! They will make the coffee taste stale; they may also tear and spill grinds into the brewed coffee.
- Store coffee grounds in a tightly sealed container in a dark place. It is best to grind coffee just before it is brewed.
- For added flavor: whip some heavy cream with 1 or 2 tablespoons of hazel nut, chocolate or almond liqueur. Use to top off each cup of coffee.
- Rinse both the carafe and the filter basket with warm water immediately after each use to maintain good coffee flavor.
- For iced coffee make coffee ice cubes from left over coffee and use to chill the coffee.

Care and Cleaning

This product contains no user serviceable parts. Refer service to qualified service personnel.

CLEANING

Make sure your coffeemaker is unplugged and cool.

1. Open the coffeemaker cover. Remove the filter basket. Throw away the used paper filter and coffee grounds.
2. Wash the filter basket and carafe in the dishwasher (top-rack) or by hand in hot, soapy water.
3. Wipe the outside of the coffeemaker, control panel and carafe plate with a soft, damp cloth.

Note: Do not use abrasive cleansers or scouring pads. Never immerse the coffeemaker in water.

4. To clean the inside of the cover, open the cover and leave in the open position; wipe surfaces with a damp cloth.

CLEANING WITH VINEGAR

Note: With regular use, minerals and hard water can clog your coffeemaker. A full cleaning with vinegar is recommended once a month.

1. Pour white vinegar into the water reservoir up to the 3-cup mark on the water window. Add cold water up to the 8-cup mark.
2. Put a paper filter in the filter basket and close the cover. Set the empty carafe on the carafe plate.
3. Turn on the coffeemaker. Let half the cleaning mixture brew into the carafe (until the level is around 4). Turn off the coffeemaker and let it soak for at least 15 minutes.
4. Turn on the coffeemaker again and brew the remaining cleaning mixture into the carafe. Turn off the coffeemaker; empty carafe and discard the paper filter.
5. Fill the reservoir with cold water to the 8-cup line; replace carafe on carafe plate and then turn on the coffeemaker for a complete brewing cycle to flush out the remaining cleaning mixture. You may want to repeat this step to completely remove the vinegar smell/taste.
6. Wash the filter basket and carafe as shown in CLEANING.



WARNING

RISK OF FIRE OR ELECTRIC SHOCK. DO NOT OPEN.

The lightning symbol refers to “dangerous voltage”; the exclamation symbol refers to maintenance instructions. See below.

Warning: To reduce the risk of fire or electric shock, do not remove the cover of the coffeemaker. There are no user-serviceable parts inside. Repair should be done by authorized service personnel only.

TROUBLESHOOTING

PROBLEM	POSSIBLE CAUSE	SOLUTION
Coffeemaker does not turn on.	Coffeemaker is not plugged in.	Make sure appliance is plugged into a working outlet and the ON/OFF button is ON.
Coffeemaker is leaking.	<ul style="list-style-type: none"> There may be too much water in the reservoir. Cover may not be correctly placed on carafe. Carafe may not be in place on carafe plate. 	<ul style="list-style-type: none"> Do not fill reservoir above the MAX fill line. Make sure cover is correctly placed and tightened on carafe. Make sure carafe is placed correctly on carafe plate and is centered under the filter basket holder.
Brewing takes too long.	The coffeemaker might need cleaning.	Follow procedure under CLEANING WITH VINEGAR .
Coffee is not brewing.	Water reservoir might be empty.	Make sure water reservoir has enough water to brew desired number of cups of coffee.
The coffeemaker brews clear water.	There may be no coffee grounds in the removable filter basket.	Add coffee grounds to paper filter inside filter basket.
The cover does not close.	Removable filter basket may not be correctly placed.	Remove filter basket and replace correctly into holder.
Filter basket overflows.	<ul style="list-style-type: none"> Cover may not be correctly placed on carafe. Carafe may be improperly placed on the carafe plate. 	<ul style="list-style-type: none"> Make sure cover is correctly placed and tightened on carafe. Remove carafe and replace so carafe rests within the grooves on the carafe plate.
Grounds in the brewed coffee.	The paper filter and/or the filter basket are not properly placed.	Insert paper filter into filter basket and insert basket properly into holder.
Coffeemaker is brewing slowly; brewed coffee tastes bad.	Coffeemaker needs cleaning; wrong grind being used.	Follow directions for cleaning coffeemaker. Use only coffee ground for automatic drip coffeemaker.

NEED HELP?

For service, repair or any questions regarding your appliance, call the appropriate 800 number on cover of this book. Please **DO NOT** return the product to the place of purchase. Also, please **DO NOT** mail product back to manufacturer, nor bring it to a service center. You may also want to consult the website listed on the cover of this manual.

Two-Year Limited Warranty

(Applies only in the United States and Canada)

What does it cover?

- Any defect in material or workmanship provided; however, Applicia's liability will not exceed the purchase price of product.

For how long?

- Two year(s) from the date of original purchase with proof of such purchase.

What will we do to help you?

- Provide you with a reasonably similar replacement product that is either new or factory refurbished.

How do you get service?

- Save your receipt as proof of date of sale.
- Visit the online service website at www.prodprotect.com/applicia, or call toll-free 1-800-231-9786, for general warranty service.
- If you need parts or accessories, please call 1-800-738-0245.

What does your warranty not cover?

- Damage from commercial use
- Damage from misuse, abuse or neglect
- Products that have been modified in any way
- Products used or serviced outside the country of purchase
- Glass parts and other accessory items that are packed with the unit
- Shipping and handling costs associated with the replacement of the unit
- Consequential or incidental damages (Please note, however, that some states do not allow the exclusion or limitation of consequential or incidental damages, so this limitation may not apply to you.)

How does state law relate to this warranty?

- This warranty gives you specific legal rights. You may also have other rights that vary from state to state or province to province.

BLACK & DECKER is a trademark of The Black & Decker Corporation, Towson, Maryland, USA

Made in People's Republic of China
Printed in People's Republic of China

Por favor lea este instructivo antes de usar el producto.

INSTRUCCIONES IMPORTANTES DE SEGURIDAD

Cuando se utilizan aparatos eléctricos, siempre se debe respetar ciertas medidas de seguridad a fin de reducir el riesgo de un incendio, un choque eléctrico y (o) lesiones a las personas, incluyendo las siguientes:

- Por favor lea todas las instrucciones.
- No toque las superficies calientes. Utilice las asas o las perillas.
- A fin de protegerse contra el riesgo de un choque eléctrico, no coloque el aparato de manera que el cable, el enchufe o el mismo aparato entre en contacto con agua o cualquier otro líquido.
- Todo aparato eléctrico utilizado en la presencia de menores de edad o por ellos mismos requiere la supervisión de un adulto.
- Desconecte el aparato del tomacorriente cuando no esté en funcionamiento y antes de limpiarlo. Espere que el aparato se enfríe antes de instalar o retirar las piezas y antes de limpiarlo.
- No se debe utilizar ningún aparato eléctrico que tenga el cable o el enchufe averiado, que presente un problema de funcionamiento o que esté dañado. Devuelva el aparato al centro de servicio autorizado más cercano para que lo examinen, reparen o ajusten. También puede llamar gratis al número apropiado que aparece en la cubierta de este manual.
- El uso de un accesorio no evaluado para ser utilizado con este aparato podría ocasionar lesiones personales.
- Este aparato no se debe utilizar a la intemperie.
- No permita que el cable cuelgue del borde de la mesa o del mostrador ni que entre en contacto con las superficies calientes.
- No coloque el aparato sobre ni cerca de las hornillas de gas o eléctricas ni adentro de un horno caliente.
- Para desconectar el aparato, ajuste todo control a la posición de apagado (OFF) y luego, desconecte el aparato del tomacorriente.

- El aparato se debe de utilizar únicamente con el fin previsto.
- La jarra debe permanecer tapada cuando está en uso.
- Existe el riesgo de quemaduras si uno retira la tapa durante los ciclos de colado.

CONSERVE ESTAS INSTRUCCIONES.

Este aparato eléctrico es para uso doméstico solamente.

ENCHUFE POLARIZADO (Solamente para los modelos de 120V)

Este aparato cuenta con un enchufe polarizado (un contacto es más ancho que el otro). A fin de reducir el riesgo de un choque eléctrico, este enchufe encaja en un tomacorriente polarizado en un solo sentido. Si el enchufe no entra en el tomacorriente, invíértalo y si aun así no encaja, consulte con un electricista. Por favor no trate de alterar esta medida de seguridad.

TORNILLO DE SEGURIDAD

Advertencia: Este aparato cuenta con un tornillo de seguridad para evitar la remoción de la cubierta exterior del mismo. A fin de reducir el riesgo de incendio o de choque eléctrico, por favor no trate de remover la cubierta exterior. Este producto no contiene piezas reparables por el consumidor. Toda reparación se debe llevar a cabo solamente por personal de servicio autorizado.

CABLE ELÉCTRICO

- a) El producto se debe de proporcionar con un cable eléctrico corto (o uno separable), a fin de reducir el riesgo de tropezar o de enredarse en un cable más largo.
- b) Existen cables eléctricos más largos y separables o cables de extensión que uno puede utilizar si toma el cuidado debido.
- c) Si se utiliza un cable separable o de extensión,
 - 1) El régimen nominal del cable separable o del cable de extensión debe ser, como mínimo, igual al del régimen nominal del aparato.
 - 2) Si el aparato es de conexión a tierra, el cable de extensión debe ser un cable de tres alambres de conexión a tierra.
 - 3) Uno debe de acomodar el cable más largo de manera que no cuelgue del mostrador o de la mesa, para evitar que un niño tire del mismo o que alguien se tropiece.

Nota: Si el cordón de alimentación esta dañado, en América Latina debe sustituirse por personal calificado o por el centro de servicio autorizado.

Este producto puede variar ligeramente del que aparece ilustrado.

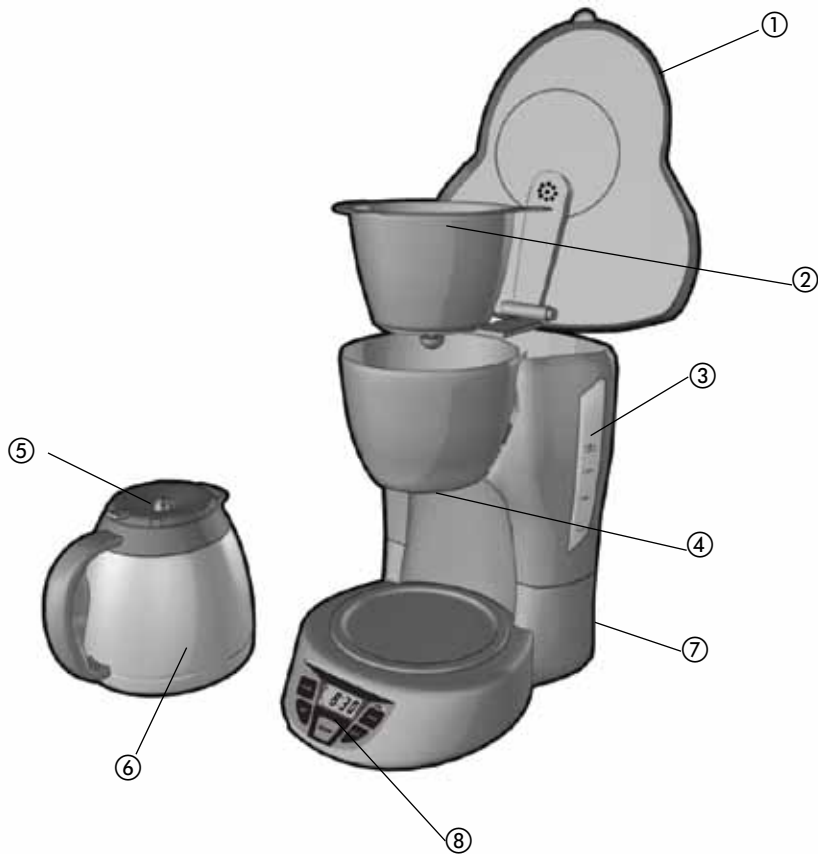

1. Tapa
- † 2. Cesto removible para el filtro (Pieza No CM1609-01)
3. Tanque de agua con marcas de nivel de tazas
4. Dispositivo de interrupción de colado Sneak-A-Cup®
- † 5. Tapa hermética (Pieza No CM1609-02)
- † 6. Jarra de acero inoxidable con tapa 8 tazas / 44 onzas / 1 300 ml (Pieza No CM1609-03)
7. Guardacable (dentro de la unidad)
8. Panel de control

Nota: † Reemplazable por el consumidor/removible

PANEL DE CONTROL



1. Pantalla digital
2. Luz indicadora de encendido
3. Botón de programación (PROG)
4. Botón de colado automático (AUTO)
5. Botón de Encender/Apagar (ON/OFF)
6. Botón de minutos (MIN)
7. Botón de hora (HOUR)

Como usar

Este aparato es solamente para uso doméstico.

PRIMEROS PASOS

- Retire todo el material de empaque y cualquier etiqueta del producto.
- Retire y conserve toda literatura.
- Registre su garantía en www.prodprotect.com/applca.
- Lave todas las piezas removibles. Revise la sección CUIDADO Y LIMPIEZA para obtener más información.
- Llene el tanque con agua fresca.



- Coloque el filtro de papel para 8-12 tazas en el cesto removible para el filtro (A).

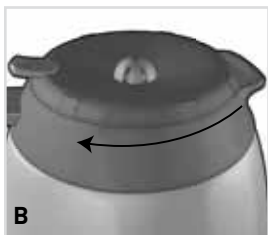

- Llene la jarra con agua caliente de la llave y vacíe (esto ayudará a mantener el café a temperatura de colado). Para cerrar la tapa de la jarra coloque la tapa con la pestaña sobre la flecha a la derecha del asa. Gire hacia la derecha hasta que la pestaña esté sobre el asa (B).
- Coloque la jarra vacía sobre la placa.
- Saque el cable del compartimento de almacenamiento en la parte trasera de la cafetera y conecte a un tomacorriente. Para limpiar la cafetera, cuele agua sin granos de café.

Nota: Esto eliminará cualquier residuo o polvo remanente en el sistema durante el proceso de fabricación.

- Vacíe la jarra y tire a la basura el filtro de papel.
- Presione el botón de apagar (OFF) y desconecte la cafetera. Permita que la cafetera se enfríe.

AJUSTANDO LA LONGITUD DEL CABLE

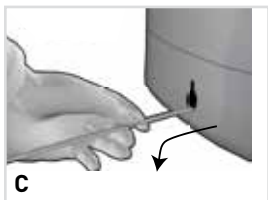

Hale suficiente cable de la parte trasera de la cafetera para alcanzar el tomacorriente. Hale suavemente hacia abajo y fuera de la ranura de la cafetera. Para acortar, regrese un poco de cable al compartimento (C).

PROGRAMACIÓN DEL RELOJ

1. Conecte la cafetera. La pantalla indicará 12:00 AM.

Importante: Debe configurar el reloj para poder usar la función de colado automático.

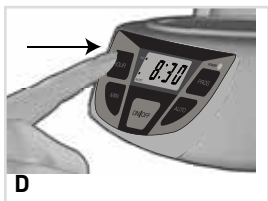

2. Para cambiar la hora: Presione el botón de la hora (HOUR) hasta que aparezca la hora correcta. Repita el paso anterior con el botón de los minutos (MIN) (D).

Nota: Para seleccionar PM, en la esquina superior izquierda de la pantalla aparece una luz. En AM, no aparece ninguna luz.

Consejo: Mantenga presionados los botones para que las horas y minutos cambien más rápido después de una pequeña pausa. Toque suavemente para cambiar una por una las horas o los minutos.

Nota: Si la cafetera se desconecta, la hora deberá reconfigurarse. Siga los pasos del 1 al 2.

COMO COLAR EL CAFÉ

Nota: No necesita configurar el reloj para colar café inmediatamente.



1. Abra la tapa de la cafetera. Llene el tanque con agua fresca de la llave. Use las líneas laterales del tanque como guía. No llene a más de 8 tazas de agua (E).

Importante: Si el tanque se llena con demasiada agua, ésta empezará a escurrir por la parte trasera de la cafetera.

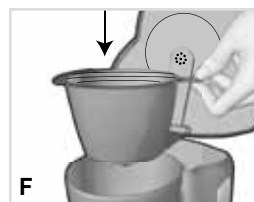

2. Coloque el filtro de papel en el cesto removible para el filtro. Agregue café de grano (sugerimos la cantidad de una cuchara sopera por taza). Coloque el cesto del filtro en su lugar (F).

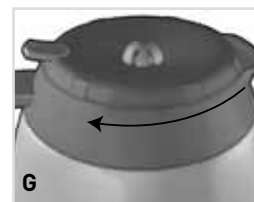

3. Para cerrar la tapa de la jarra coloque la tapa con la pestaña sobre la flecha a la derecha del asa. Gire hacia la derecha hasta que la pestaña esté sobre el asa (G).

Nota: El café puede derramarse si la tapa no está sobre la jarra.



4. Coloque la jarra vacía sobre la placa (H).

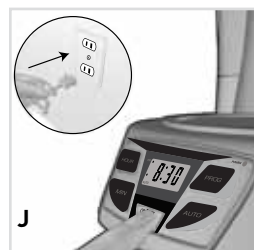

5. Conecte el cable a un tomacorriente. Presione el botón de encender/apagar (ON/OFF) para comenzar a colar (J).

6. Retire cuidadosamente y tire a la basura el filtro cuando los granos de café se hayan enfriado.

7. Para apagar la cafetera en cualquier momento, presione el botón de encender/apagar (ON/OFF).

8. Desconecte la cafetera mientras no esté en uso.



9. Presione la pestaña sobre la tapa de la jarra para servir el café.

DISPOSITIVO DE INTERRUCCIÓN DE COLADO SNEAK-A-CUP®

Al retirar la jarra, se detiene el proceso de colado. Para evitar un derrame, coloque de nuevo la jarra sobre la placa antes de 30 segundos. El proceso de colado vuelve a empezar.

COLADO AUTOMÁTICO

- Siga los pasos del 1 al 4 de COLADO DE CAFÉ.
- Asegúrese de configurar el reloj a la hora correcta o siga las instrucciones en la sección PROGRAMACIÓN DEL RELOJ.

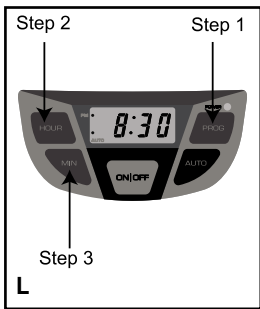

1. Presione el botón de programar (PROG) paso 1 (Step 1). La luz AUTO parpadeará por algunos segundos. El reloj marcará las 12:00.

Nota: Si la cafetera no se ha desconectado, la última configuración del colado automático aparecerá en la pantalla.

Para configurar el tiempo de colado automático: En 5 segundos presione el botón de hora (HOUR) paso 2 (Step 2), y a continuación el botón de minutos (MIN) paso 3 (Step 3) para elegir el tiempo en que desea que el café empiece a colarse (por ejemplo a las 8:30 AM) (L).



2. Presione el botón de función automático (AUTO) para empezar el colado automático. La luz AUTO localizada en la parte baja de la pantalla dejará de parpadear (M). La pantalla regresará a la hora.

3. **Para revisar la hora automática:** Presione el botón PROG. Presione el botón AUTO para regresar a COLADO AUTOMÁTICO (AUTO BREW).

4. **Para cancelar el colado automático:** Presione el botón de encender/apagar (ON/OFF). Todas las luces se apagarán. La hora se seguirá mostrando en la pantalla.



CONSEJOS PARA COLAR EL CAFÉ

- El café se concentra mientras se cuele, mezcle el café antes de servir para que todas las tazas tengan el mismo sabor.
- ¿No está segura de cuánto café usar? Pruebe con un cucharón de molido medio de café para cada taza.
- ¡No use el filtro dos veces! Esto hará que el café tenga mal sabor y también puede filtrar granos de café en el colado.
- Guarde el café de grano en un recipiente bien cerrado y en un lugar oscuro. Lo mejor es moler los granos justo antes de colarlo.
- Para agregar más sabor: Mezcle un poco de crema de leche con 1 o 2 cucharadas soperas de avellana, chocolate o licor de almendra. Úselo para cubrir cada taza de café.

- Enjuague tanto la jarra como el cesto del filtro con agua tibia inmediatamente después de usarlos para mantener el buen sabor del café.
- Para servir café helado, congele el café que le sobre en forma de hielos y agrégele a su café para enfriar su café.

Cuidado y limpieza

Este producto no contiene partes que el consumidor pueda reparar. En caso de requerir mantenimiento, envíela al personal de servicio calificado.

LIMPIEZA

- Asegúrese de que su cafetera se encuentre desconectada y fría.
1. Abra la tapa de la cafetera. Retire el cesto removible para el filtro. Tire a la basura el filtro de papel usado y los granos de café.
 2. Lave el cesto del filtro y la jarra en la máquina lavaplatos (escurridor superior) o a mano con agua tibia y jabón.
 3. Limpie con un trapo húmedo el exterior de la cafetera, el panel de control y la placa.

Nota: No utilice limpiadores abrasivos o esponjas para fregar. Jamás sumerja la cafetera en agua.

4. Para limpiar por dentro de la tapa, ábrala y manténgala en esta posición, limpie las superficies con un trapo húmedo.

LIMPIAR CON VINAGRE

Nota: Debido al uso regular, los minerales y el agua dura pueden tapar su cafetera. Se recomienda limpiar la cafetera con vinagre una vez al mes.

1. Vierta vinagre blanco en el tanque de agua hasta la marca de la taza 3 en la ventanilla de agua. Agregue agua fría hasta la marca de la taza 5.
2. Coloque un filtro de papel en el cesto removible y cierre la tapa. Coloque la jarra vacía sobre la placa.
3. Encienda la cafetera. Permita que la mitad de la mezcla se cuele a la jarra (hasta la marca del nivel 8). Apague la cafetera y deje que se absorba al menos durante 15 minutos.
4. Encienda de nuevo la cafetera y cuele el resto de la mezcla en la jarra. Apague la cafetera, vacíe la jarra y tire a la basura el filtro de papel.
5. Llene el tanque con agua fría hasta la marca de la taza 8, vuelva a colocar la jarra en la placa y a continuación encienda la cafetera para un ciclo de colado completo para eliminar el resto de la mezcla de agua y vinagre. Si desea, puede repetir este paso para eliminar por completo el sabor/olor a vinagre.
6. Lave el cesto del filtro y la jarra como se describe en la sección LIMPIEZA.



PRECAUCIÓN

RIESGO DE INCENDIO O DE CHOQUE ELÉCTRICO. NO ABRA.

El símbolo de un rayo indica voltaje peligroso. El signo de exclamación indica importantes instrucciones de mantenimiento. Consulte a continuación:

Precaución: Para reducir el riesgo de incendio o de choque eléctrico, no retire la cubierta de la cafetera. No contiene por dentro partes reparables por el consumidor. Cualquier reparación deberá ser efectuada únicamente por personal autorizado.

RESOLUCIÓN DE PROBLEMAS O FALLAS

PROBLEMA	CAUSA POSIBLE	SOLUCIÓN
La cafetera no enciende.	La cafetera no está conectada.	Asegúrese de que la cafetera esté conectada a un tomacorriente que funcione y que el botón esté encendido ON.
La cafetera escurre.	<ul style="list-style-type: none"> • Puede que haya demasiada agua en el tanque. • La tapa puede no estar bien colocada sobre la jarra. • La jarra puede no estar bien colocada sobre la placa. 	<ul style="list-style-type: none"> • No llene el tanque de agua por encima de la línea MAX. • Asegúrese de que la tapa esté colocada correctamente y bien cerrada en la jarra. • Asegúrese de que la jarra esté colocada correctamente sobre la placa y centrada bajo el sujetador del cesto removible para el filtro.
El colado tarda demasiado tiempo.	Es posible que la cafetera necesite limpieza.	Siga el procedimiento llamado LIMPIAR CON VINAGRE.
El café no se cuela.	Es posible que el tanque de agua esté vacío.	Asegúrese de que el tanque tenga suficiente agua para colar el número deseado de tazas de café.
La cafetera cuela agua clara.	Es posible que no haya suficiente café de grano en el cesto removible para el filtro.	Agregue más café de grano al cesto removible.
La tapa no cierra.	Es posible que el cesto removible para el filtro no esté colocado correctamente.	Retire el cesto removible y vuélvalo a colocar correctamente.
El cesto del filtro escurre.	<ul style="list-style-type: none"> • La tapa puede no estar bien colocada sobre la jarra. • La jarra puede estar colocada incorrectamente sobre la placa. 	<ul style="list-style-type: none"> • Asegúrese de que la tapa esté colocada correctamente y bien cerrada en la jarra. Retire la jarra y vuélvala a colocar de manera que descansa sobre las ranuras de la placa.
Hay granos en el café.	El filtro y/o el cesto removible pueden estar colocados incorrectamente.	Inserte el filtro de papel en el cesto removible y coloque correctamente el cesto del filtro en el sujetador.
La cafetera cuela muy lento, el sabor del café es desagradable.	Es necesario limpiar la cafetera. Está utilizando un molido incorrecto.	Siga las instrucciones para limpiar la cafetera. Use únicamente café de grano para cafeteras automáticas de goteo.

¿NECESITA AYUDA?

Para servicio, reparaciones o preguntas relacionadas al producto, por favor llame al número del centro de servicio que se indica para el país donde usted compró su producto.

NO devuelva el producto al fabricante. Llame o lleve el producto a un centro de servicio autorizado.

DOS AÑOS DE GARANTÍA LIMITADA

(Aplica solamente en Estados Unidos y Canada)

¿Qué cubre la garantía?

- La garantía cubre cualquier defecto de materiales o de mano de obra que no haya sido generado por el uso incorrecto del producto.

¿Por cuánto tiempo es válida la garantía?

- Por dos años a partir de la fecha original de compra mientras que tenga una prueba de la compra.

¿Cómo se obtiene el servicio necesario?

- Conserve el recibo original como comprobante de la fecha de compra, comuníquese con el centro de servicio de su país y haga efectiva su garantía si cumple lo indicado en el manual de instrucciones.

¿Cómo se puede obtener servicio?

- Conserve el recibo original de compra.
- Por favor llame al número del centro de servicio autorizado.

¿Qué aspectos no cubre esta garantía?

- Los productos que han sido utilizados en condiciones distintas a las normales.
- Los daños ocasionados por el mal uso, el abuso o negligencia.
- Los productos que han sido alterados de alguna manera.
- Los daños ocasionados por el uso comercial del producto.
- Los productos utilizados o reparados fuera del país original de compra.
- Las piezas de vidrio y demás accesorios empacados con el aparato.
- Los gastos de tramitación y embarque asociados al reemplazo del producto.
- Los daños y perjuicios indirectos o incidentales.

¿Qué relación tiene la ley estatal con esta garantía?

- Esta garantía le otorga derechos legales específicos y el consumidor podría tener otros derechos que varían de una región a otra.

 **BLACK & DECKER** es una marca registrada de The Black & Decker Corporation, Towson, Maryland, E.U.

Fabricado en la República Popular de China
Impreso en la República Popular de China

Póliza de Garantía

(Válida sólo para México)

Duración

Applica Manufacturing, S. de R. L. de C.V. garantiza este producto por 2 años a partir de la fecha original de compra.

¿Qué cubre esta garantía?

Esta garantía cubre cualquier defecto que presenten las piezas, componentes y la mano de obra contenidas en este producto.

Requisitos para hacer válida la garantía

Para reclamar su garantía deberá presentar al Centro de Servicio Autorizado la póliza sellada por el establecimiento en donde adquirió el producto. Si no la tiene, podrá presentar el comprobante de compra original.

¿Donde hago válida la garantía?

Llame sin costo al teléfono 01 800 714 2503, para ubicar el Centro de Servicio Autorizado más cercano a su domicilio en donde usted podrá encontrar partes, componentes, consumibles y accesorios.

Procedimiento para hacer válida la garantía

Acuda al Centro de Servicio Autorizado con el producto con la póliza de garantía sellada o el comprobante de compra original, ahí se reemplazará cualquier pieza o componente defectuoso sin cargo alguno para el usuario final. Esta garantía incluye los gastos de transportación que se deriven de su cumplimiento.

Excepciones

Esta garantía no será válida cuando el producto:

- A) Se hubiese utilizado en condiciones distintas a las normales.
- B) No hubiese sido operado de acuerdo con el instructivo de uso que le acompaña.
- C) Cuando el producto hubiese sido alterado o reparado por personas no autorizadas por Applica Manufacturing, S. de R. L. de C.V.

Nota: Usted podrá encontrar partes, componentes, consumibles y accesorios en los centros de servicios autorizados. Esta garantía incluyen los gastos de transportación que se deriven de sus cumplimiento dentro de sus red de servicio.

Por favor llame al número correspondiente que aparece en la lista a continuación para solicitar que se haga efectiva la garantía y donde Ud. puede solicitar servicio, reparaciones o partes en el país donde el producto fué comprado. También puede consultarnos en el e-mail servicio@applicamail.com.mx

Argentina

SERVICIO TECNICO CENTRAL
ATTENDANCE

Avda. Monroe N° 3351
Buenos Aires – Argentina
Fonos: 0810 – 999 - 8999
011 - 4545 - 4700
011 - 4545 - 5574
supervision@attendance.com.ar

Chile

MASTER SERVICE SERVICENTER
Nueva Los Leones N° 0252
Providencia
Santiago – Chile
Fono Servicio: (562) – 232 77 22
servicente@servicenter.cl

Colombia

PLINARES
Avenida Quito # 88A-09
Bogotá, Colombia
Tel. sin costo 01 800
7001870

Costa Rica

Aplicaciones Electromecánicas, S.A.
Calle 26 Bis y Ave. 3
San Jose, Costa Rica
Tel.: (506) 257-5716 / 223-0136

Ecuador

Servicio Master de Ecuador
Av. 6 de Diciembre 9276 y los Alamos
Tel. (593) 2281-3882

El Salvador

Calle San Antonio Abad 2936
San Salvador, El Salvador
Tel. (503) 2284-8374

Guatemala

MacPartes SA
3ª Calle 414 Zona 9
Frente a Tecun
Tel. (502) 2331-5020 / 2332-2101

Honduras

ServiTotal
Contigua a Telecentro
Tegucigalpa, Honduras,
Tel. (504) 235-6271

México

Artículo 123 # 95 Local 109 y 112
Col. Centro, Cuauhtemoc,
México, D.F.
Tel. 01 800 714 2503

Nicaragua

ServiTotal
De semáforo de portezuelo
500 metros al sur.
Managua, Nicaragua,
Tel. (505) 248-7001

Panamá

Servicios Técnicos CAPRI
Tumbamuerto Boulevard
El Dorado Panamá
500 metros al sur.
Tel. 3020-480-800 sin costo
(507) 2360-236 / 159

Perú

Servicio Central Fast Service
Av. Angamos Este 2431
San Borja, Lima Perú
Tel. (511) 2251 388

Puerto Rico

Buckeye Service
Jesús P. Piñero #1013
Puerto Nuevo, SJ PR 00920
Tel.: (787) 782-6175

Republica Dominicana

Plaza Lama, S.A.
Av. Duarte #94
Santo Domingo,
República Dominicana
Tel.: (809) 687-9171

Venezuela

Inversiones BDR CA
Av. Casanova C.C.
City Market Nivel Plaza Local 153
Diagonal Hotel Melia,
Caracas.
Tel. (582) 324-0969

www.applicaservice.com
servicio@applicamail.com

Sello del Distribuidor:
Fecha de compra:
Modelo:

Comercializado por:
Applica Manufacturing, S. de R. L. de C.V.
Presidente Mazarik No. 111, 1er Piso
Col. Chapultepec Morales, Mexico D.F
Deleg. Miguel Hidalgo
CP 11570
MEXICO

Servicio y Reparación
Art. 123 No. 95
Col. Centro, C.P. 06050
Deleg. Cuauhtemoc

Servicio al Consumidor,
Venta de Refacciones y Accesorios
01 800 714 2503

Código de fecha / Date Code

975 W 120 V[~] 60 Hz



© 2010 Applica Consumer Products, Inc.

Importado por / Imported by:

APPLICA AMERICAS, INC.

Av. Juan B Justo 637 Piso 10
(C1425FSA) Ciudad Autonoma de Buenos Aires
Argentina

C.U.I.T No. 30-69729892-0

Importado por / Imported by:

APPLICA MANUFACTURING, S. DE R. L. DE C. V.

Presidente Mazarik No. 111, 1er Piso
Col. Chapultepec Morales, Mexico D.F
Deleg. Miguel Hidalgo
CP 11570
MEXICO

Teléfono: (55) 5263-9900

Del interior marque sin costo

01 (800) 714 2503



Printed on recycled paper.
Impreso en papel reciclado.

2010/10-14-18E/S

Free Manuals Download Website

<http://myh66.com>

<http://usermanuals.us>

<http://www.somanuals.com>

<http://www.4manuals.cc>

<http://www.manual-lib.com>

<http://www.404manual.com>

<http://www.luxmanual.com>

<http://aubethermostatmanual.com>

Golf course search by state

<http://golfingnear.com>

Email search by domain

<http://emailbydomain.com>

Auto manuals search

<http://auto.somanuals.com>

TV manuals search

<http://tv.somanuals.com>