

Please Read and Save this Use and Care Book

Por favor lea este instructivo antes de usar el producto

Veillez lire et conserver ce guide d'entretien et d'utilisation



++Spacemaker®

Can Openers

Abrelatas

Ouvre-boîte



? USA/Canada 1-800-231-9786
Mexico 01-800-714-2503
www.blackanddecker.com

Accessories/Parts (USA/Canada)
Accesorios/Partes (EE.UU./Canadá)
Accessoires/Pièces (É.-U./Canada)
1-800-738-0245

Models
Modelos
Modèles

- CO75
- CO85
- CO85BM

IMPORTANT SAFEGUARDS

When using electrical appliances, basic safety precautions should always be followed, including the following:

- Read all instructions.
- To protect against electrical hazards, do not immerse appliance in water or other liquid.
- Close supervision is necessary when any appliance is used by or near children.
- Unplug from outlet when not in use, before putting on or taking off parts, and before cleaning.
- Avoid contact with moving parts.
- Do not operate any appliance with a damaged cord or plug, or after the appliance malfunctions, or has been dropped or damaged in any manner. Return appliance to the nearest authorized service facility for examination, repair or electrical or mechanical adjustment.
- The use of attachments not recommended or sold by the appliance manufacturer may cause fire, electric shock or injury.
- Do not use outdoors.
- Do not let cord hang over edge of table or counter or touch hot surfaces.
- Do not open pressurized (aerosol-type) cans.
- Do not open cans of flammable liquids such as lighter fluids
- Do not use appliance for other than intended use.
- To reduce the risk of fire or electric shock, do not operate any heating appliance beneath the mounted unit.
- Do not mount the storage bracket/unit over or near any portion of a heating or cooking appliance or a sink or basin.

SAVE THESE INSTRUCTIONS.

POLARIZED PLUG

This appliance has a polarized plug (one blade is wider than the other). To reduce the risk of electric shock, this plug is intended to fit into a polarized outlet only one way. If the plug does not fit fully into the outlet, reverse the plug. If it still does not fit, contact a qualified electrician. Do not attempt to modify the plug in any way.

ELECTRICAL CORD

The cord of this appliance was selected to reduce the possibility of tangling in or tripping over a longer cord. If more length is needed, use an extension cord rated no less than 15-amperes. (For 220 volts rated products, use an extension cord rated no less than 6-amperes). When using an extension cord, do not let it drape over the working area or dangle where someone could accidentally trip over it. Handle cord carefully for longer life; avoid jerking or straining it at outlet and appliance connections.

TAMPER-RESISTANT SCREW

Warning : This appliance is equipped with a tamper-resistant screw to prevent removal of the outer cover. To reduce the risk of fire or electric shock, **do not attempt to remove the outer cover.** There are no user-serviceable parts inside. Repair should be done only by authorized service personnel.

Note: If the power supply cord is damaged, it should be replaced by qualified personnel or in Latin America by an authorized service center.

Product may vary slightly from what is illustrated.

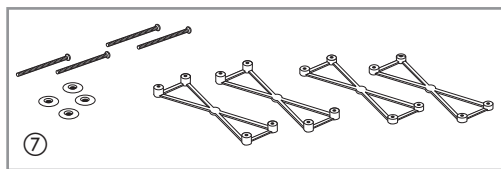
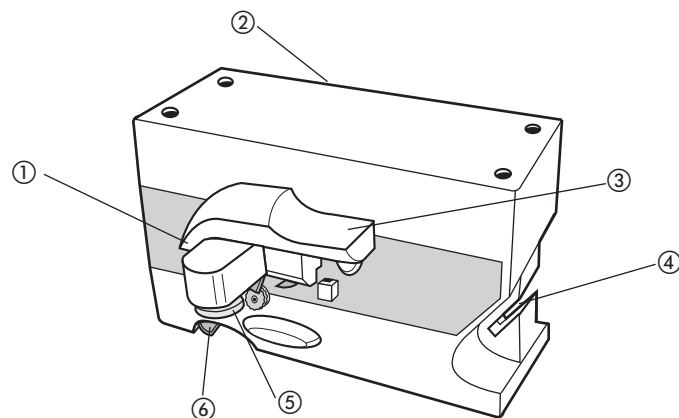

1. Locating post (not shown)
2. Cord storage (not shown)
3. Piercing lever
4. Knife sharpener (Models CO85 & CO85BM)
- † 5. Blade assembly with magnet
White Blade (Part# CO75-01)
Black Blade (Part# CO85BM-01)
6. Bottle opener
- † 7. 4 mounting washers and 4 mounting screws
(2) 1/2", (2) 1/4" spacer mounting assemblies
(Part # CO75-02)
- † Consumer replaceable/removable parts

How to Use

This product is for household use only.

Important: For warranty verification, do not remove line cord sticker.

UNPACKING BOX CONTENTS

1. Remove the unit from the cardboard packaging.
2. Remove the blade assembly from cardboard insert and any stickers attached to the blade assembly. To replace blade assembly, follow instructions under Care and Cleaning, Replacing Blade Assembly.
3. Verify that you have received 4 mounting washers with 4 mounting screws, (2) 1/2" and (2) 1/4" spacer mounting assemblies.

CHOOSING A MOUNTING LOCATION

Important: Do not try to open cans or sharpen knives unless the unit is properly mounted.

When selecting a mounting location:

- Consider your normal work pattern and the possible addition of other under-the-cabinet appliances.
- To reduce risk of fire or electric shock, do not place any heating or cooking appliance under the unit.
- Do not mount near or over a sink.
- Do not mount the unit behind, under or in front of under-cabinet lighting appliances.
- Be sure to mount the can opener within reach of an electrical outlet.

INSTALLING YOUR CAN OPENER

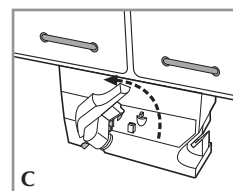
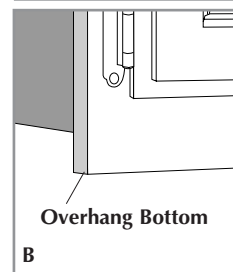
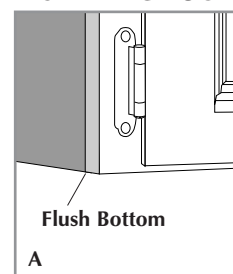

1. First, determine if your cabinet has a flat bottom (A) —or an overhang (lip extending down) bottom (B).
2. If your cabinet has a flat bottom, you will need to use one 1/2" spacer mounting assembly.
3. If it has an overhang, measure the overhang with a ruler to determine how many 1/2" or 1/4" spacer mounting assemblies you will need. For example, if the measurement is 1", then use two 1/2" spacer mounting assemblies.
4. With the doors of the cabinet open, use the spacer mounting assembly as a guide to mark one rear and one front hole.
5.
 - a. If your cabinet has an overhang:
Slide the mounting assembly forward until one side of the assembly touches the inside surface of the overhang.
 - b. If your cabinet has a flat bottom:
Place the mounting assembly approximately 1/4"-1/2" back from the front edge of the cabinet. **Important: Be sure the can opener is not set too far back.**
6. Close the cabinet door, hold the unit up to the cabinet floor, and lift the lever to be sure it clears the cabinet door (C).

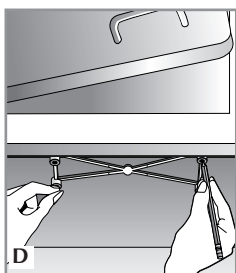

7. Mark the 4 holes through the assembly onto the underside of the cabinet with a pencil (D).
8. Remove the spacer mounting assembly.
9. Empty the contents from the bottom shelf. Be sure the underside of the cabinet is free of grease or dirt.
10. Cover the countertop to catch wood chips from drilling.

Caution: Wear eye protection to prevent injury from shavings when drilling.

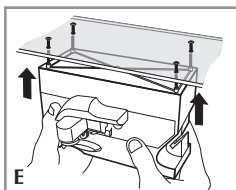

11. Make a small starter hole by hammering a nail or using a small drill bit.
12. Hold the 1/4" drill vertically at the hole marks and drill up through the bottom of the cabinet.
13. Place a plastic washer on each screw with the flat side of the washer resting on the cabinet shelf (E).

14. For a flat bottom cabinet:

- a. Drop the screw through the drilled hole from inside the cabinet.
- b. Repeat the procedure with the remaining screw and washer.

For cabinets with an overhang:

Push the proper number of spacer assemblies onto the screws coming through the cabinet bottom.

15. Line up the 4 holes in the top of the can opener with the exposed screws beneath the spacer assemblies and tighten the screws into the top of the can opener.
16. Pull out the cord from the cord storage and plug into electric outlet.

Your unit is ready for use!

OPENING A CAN

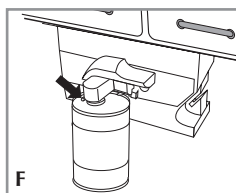

1. Lift the piercing lever.
2. Tip the can so that the rim is under the locating post, then push down on the lever, making sure the cutter blade is inside the rim (F).

Note: Because of the hands-free feature, it is not necessary to hold the lever down or hold the can during cutting. However, you may have to support very tall or heavy cans.

Tip: When the can is opened, the can opener will stop automatically.

3. To remove the can, hold it with one hand and raise the lever with the other.

Caution: Avoid contact with the cut edges of the can or lids — they are sharp. Carefully discard the lid from the magnet.

USING KNIFE SHARPENER (models CO85 & CO85BM)

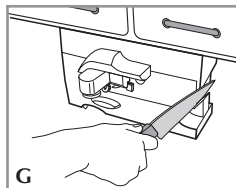

1. For best results, sharpen the entire blade length in one continuous stroke carefully pressing down on the blade as you pull it through the slot (G).
2. Repeat for desired sharpness.

Important Tips:

- Use caution when washing and drying knives after sharpening.
- Do not sharpen serrated blades, as this will smooth their edges.
- Do not sharpen scissors.

USING BOTTLE OPENER

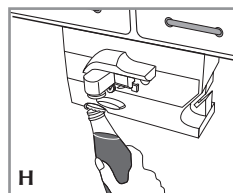

1. Grasp the bottle.
2. Position the cap under the metal "hook" and pull sideways to the right (H).

Important Tips:

- Do not use this can opener to open cans with a pull tab, peel-off foil seal, or rolling key, rimless cans or cans with angled corner.
- Open frozen juices or foods in cardboard cans right from the freezer. Aluminum lids will not stick to the magnet.

Care and Cleaning

This product contains no user serviceable parts. Refer service to qualified service personnel.

Important: Unplug the cord before cleaning the unit.

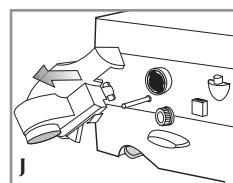

REMOVING BLADE ASSEMBLY

1. Lift the piercing lever up as far as it will go.
2. Carefully grip the blade assembly and pull it away from the can opener (J).
3. Wash in sudsy water by hand and dry thoroughly. Do not put the blade assembly in the dishwasher.
4. Before replacing the blade assembly, wipe the can opener body, knife sharpener (Models CO85 & CO85BM) and area around the geared wheel with a slightly damp cloth or sponge.

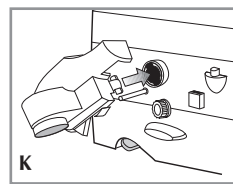

REPLACING BLADE ASSEMBLY

1. Align key post on the blade assembly with key slot on the unit (K).
2. Push in blade assembly and turn clockwise until it locks into position (L).

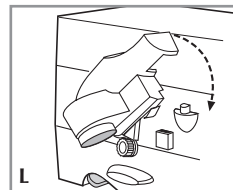

MEDIDAS IMPORTANTES DE SEGURIDAD

Cuando se utilizan aparatos eléctricos, siempre se debe respetar ciertas medidas de seguridad incluyendo las siguientes:

- Por favor lea todas las instrucciones.
- A fin de protegerse contra el riesgo de un choque eléctrico, no sumerja el aparato en agua ni en ningún otro líquido.
- Todo aparato eléctrico operado en la presencia de los menores de edad o por ellos mismos requiere la supervisión de un adulto.
- Desconecte el aparato de la toma de corriente cuando no esté en uso, antes de instalar o retirar cualquier pieza y antes de limpiarlo.
- Evite el contacto con las piezas móviles.
- No utilice ningún aparato que tenga dañado el cable o el enchufe, ni lo utilice al no funcionar bien, si lo ha dejado caer o lo ha dañado de alguna manera. Devuelva el aparato a un centro de servicio autorizado para cualquier revisión, reparación o ajuste mecánico.
- El uso de accesorios no recomendados ni a la venta por el fabricante del producto puede ocasionar incendio, choque eléctrico o lesiones personales.
- No utilice este aparato a la intemperie.
- No permita que el cable cuelgue del borde de la mesa o del mostrador ni que entre en contacto con las superficies calientes.
- No abra latas presurizadas (tipo aerosol).
- No abra latas inflamables tales como las de los líquidos encendedores.
- No utilice este aparato más que con el fin previsto.
- A fin de reducir el riesgo de un incendio o de un choque eléctrico, no utilice ningún aparato de calentar ni de cocinar debajo del montaje del abrelatas.
- No instale el montaje de almacenaje/abrelatas sobre ni cerca de ningún aparato de calentar, de cocinar ni cerca de un lavabo o fregadero.

CONSERVE ESTAS INSTRUCCIONES.

ENCHUFE POLARIZADO

Este aparato cuenta con un enchufe polarizado (un contacto es más ancho que el otro). A fin de reducir el riesgo de un choque eléctrico, este enchufe encaja en una toma de corriente polarizada en un solo sentido. Si el enchufe no entra en la toma de corriente, invértalo y si aun así no encaja, consulte con un electricista. Por favor no trate de alterar esta medida de seguridad.

CABLE ELÉCTRICO

El cable de este aparato fue escogido a fin de evitar el riesgo de enredarse o de tropezar con un cable de mayor longitud. Cualquier cable de extensión que se deba emplear, deberá estar calificado para nada menor de 15 amperios. (Para aquellos productos de 220 voltios, se deberá utilizar un cable de extensión no menor de 6 amperios). Cuando utilice un cable de extensión, asegúrese que no interfiera con la superficie de trabajo ni que cuelgue de manera que alguien se pueda tropezar. A fin de aumentar la vida útil del cable, no tire de él ni maltrate las uniones del cable con el enchufe ni con el aparato.

TORNILLO DE SEGURIDAD

Advertencia: Este aparato cuenta con un tornillo de seguridad para evitar la remoción de la cubierta exterior del mismo. A fin de reducir el riesgo de incendio o de choque eléctrico, **por favor no trate de remover la cubierta exterior.** Este producto no contiene piezas reparables por el consumidor. Toda reparación se debe llevar a cabo únicamente por personal de servicio autorizado

Nota: Si el cordón de alimentación es dañado, en América Latina debe sustituirse por personal calificado o por el centro de servicio autorizado.

Este producto puede variar ligeramente del que aparece ilustrado.

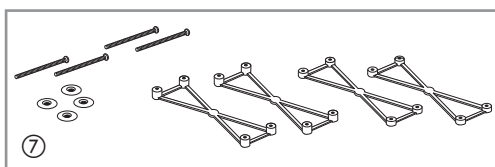
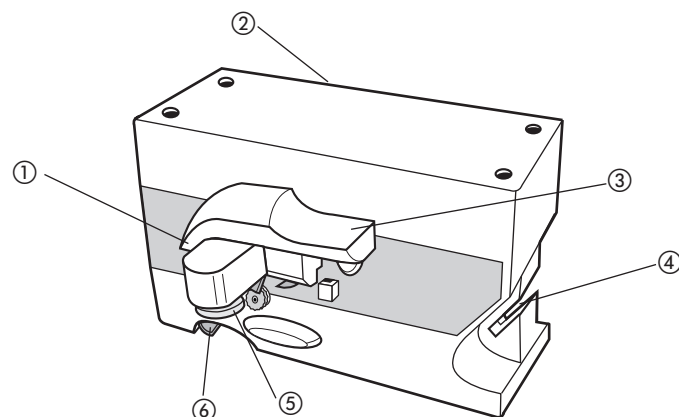

1. Guía de colocación (no ilustrado)
2. Compartimento para el cable (no ilustrado)
3. Palanca de perforación
4. Afilador de cuchillos (Modelos CO85 y CO85BM)
- † 5. Montaje de la cuchilla con magneto
Cuchilla blanca (Pieza N° CO75-01)
Cuchilla negra (Pieza N° CO85BM-01)
6. Abrebottellas
- † 7. 4 arandelas de montaje y 4 tornillos
(2) separadores de montaje de 1/2", (2) de 1/4"
(Pieza N° CO75-02)
- † Reemplazable por el consumidor /piezas removibles

Como usar

Este producto es para uso doméstico solamente.

Importante: Para verificación de la garantía, por favor no retire la etiqueta del cable.

PARA DESEMPACAR EL CONTENIDO DE LA CAJA

1. Retire el aparato del embalaje de cartón.
2. Retire el montaje de la cuchilla que está en el inserto de cartón y quite toda calcomanía adherida al montaje de la cuchilla. Para instalar nuevamente el montaje de la cuchilla, siga las instrucciones en la sección de cuidado y limpieza y las de instalación del montaje de la cuchilla.

Asegúrese de tener cuatro (4) arandelas con cuatro (4) tornillos de montaje, (2) dos separadores de montaje de (1/2") y dos (2) (1/4").

ADONDE INSTALAR EL APARATO

Importante: No intente abrir ninguna lata ni afilar cuchillos sin antes haber instalado el aparato debidamente.

Quando escoja un sitio de montaje:

- Tome en cuenta su patrón normal de trabajo y la posible instalación de otros aparatos debajo de los gabinetes.
- A fin de reducir el riesgo de un incendio o de un choque eléctrico, no utilice ningún aparato de calentar ni de cocinar debajo del montaje del abrelatas.
- No instale el aparato cerca ni sobre el fregadero.
- No instale el aparato detrás, debajo ni enfrente de los aparatos de iluminación con montaje debajo de los gabinetes.
- Asegúrese de instalar el abrelatas con alcance a una toma de corriente.

INSTALACIÓN DEL ABRELATAS

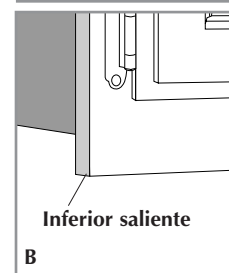
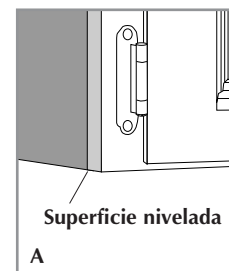

1. Primero determine si el gabinete es de inferior plano (A) o con saliente (con labio hacia abajo) (B).
2. Si el gabinete es de inferior plano, se debe de utilizar un separador de montaje de 1/2".
3. Si el gabinete tiene saliente, mida el saliente con una regla para determinar cuántos separadores de montaje de 1/2" o de 1/4" va a necesitar. Por ejemplo, si el saliente mide 1", se necesita dos separadores de montaje de 1/2".
4. Abra las puertas del gabinete y utilice un separador de montaje como guía para marcar un agujero en la parte trasera y uno en la parte delantera.
5. a. Si el gabinete tiene saliente:
Deslice el montaje de ensamblaje hacia adelante hasta que un lado del ensamblaje toque la superficie interior del saliente.
- b. Si el gabinete es de inferior plano:
Coloque el montaje de ensamblaje a una distancia aprox. de 1/4" a 1/2" detrás del borde delantero del gabinete.

Importante: Asegúrese de no instalar el abrelatas demasiado atrás.

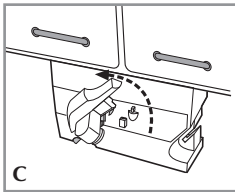

6. Cierre la puerta del gabinete, sostenga el aparato contra el inferior del gabinete y eleve la palanca para asegurarse de que haya suficiente holgura con la puerta (C).
7. Utilice un lápiz para marcar los (4) agujeros en el inferior del gabinete a través del ensamblaje de montaje (D).
8. Retire el ensamblaje de montaje.
9. Vacíe el contenido del estante inferior del gabinete. Asegúrese de que el inferior del gabinete esté libre de sucio y de grasa.
10. Al perforar los agujeros, cubra el mostrador para recoger el aserrín.

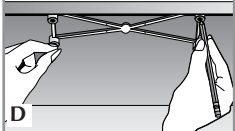
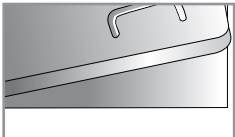

- Advertencia:** Al perforar, siempre utilice gafas de protección para la vista a fin de evitar las lesiones ocasionadas por las astillas o las partículas.
11. Perfore un agujero piloto martillando un clavo o utilice una broca de taladro pequeña.
 12. Sujete el taladro de 1/4" verticalmente contra las marcas de los agujeros y perfore desde abajo a través del gabinete.
 13. Coloque una arandela plástica en cada tornillo con la parte plana de la arandela descansando sobre el estante del gabinete (E).

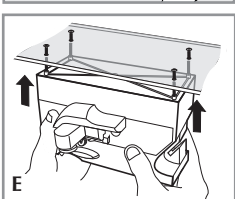

14. Para los gabinetes de inferior plano:
 - a. Desde el interior del gabinete, pase el tornillo a través del agujero ya perforado.
 - b. Repita el proceso con el tornillo y la arandela sobrante.

Para los gabinetes con saliente:

Presione el número apropiado de separadores de montaje (consultar la tabla) en los tornillos desde el inferior del gabinete.

15. Alinee los cuatro agujeros de la parte superior del abrelatas con los tornillos que salen por debajo de los separadores de montaje y apriete los tornillos contra la parte superior del abrelatas.
16. Hale el cable eléctrico del compartimiento de almacenaje y enchufe a una toma de corriente.

¡El aparato está listo para usar!

APERTURA DE LAS LATAS

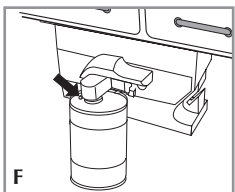

1. Eleve la palanca de perforar.
2. Incline la lata de manera que el borde permanezca debajo de la guía de colocación y luego, presione la palanca, asegurándose de que la cuchilla se encuentre por dentro del borde de la lata (F).

Nota: Gracias a la característica de operación de manos libres, no es necesario presionar la palanca para abajo ni sostener las latas mientras uno las abre. Sin embargo, es preferible sujetar el cuerpo del abrelatas al abrir aquellas latas demasiado altas o pesadas.

Nota: Una vez que la lata está abierta, el abrelatas pausa automáticamente.

3. Para retirar la lata, sujétela con una mano y con la otra, eleve la palanca del aparato.

PRECAUCIÓN: Evite el contacto con el borde de las latas o el de las tapas; estos bordes tienen filo. Retire cuidadosamente y deseche la tapa que se adhiere al magneto.

USO DEL AFILADOR DE CUCHILLOS (Modelos CO85 y CO85BM)

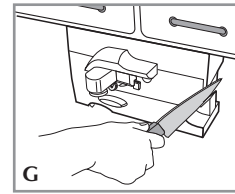

1. Para mejor resultado, afile la cuchilla entera en movimiento continuo presionando con cuidado para abajo en la ranura (G).
2. Repita hasta lograr el filo deseado.

Consejos importantes:

- Tenga cuidado al lavar y secar los cuchillos después de afilarlos.
- No trate de afilar los cuchillos de sierra; el hacerlo desafilan los bordes cortantes.
- No se debe de afilar tijeras.

USO DEL ABREBOTELLAS

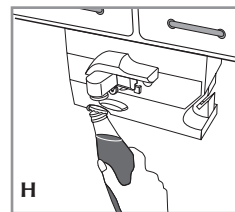

1. Sujete la botella.
2. Coloque la tapa debajo del gancho de metal del abrebotellas y tire de lado y hacia la derecha (H).

Consejos importantes:

- Este abrelatas no es capaz de abrir latas sin bordes ni las latas esquinadas. No se debe de utilizar para abrir latas con tapa de papel de aluminio ni con aquellas latas que requieren llave.
- Los jugos congelados o los alimentos envasados en cartón se deben abrir en cuanto uno los retira del congelador. Las tapas de aluminio no se adhieren al magneto.

Cuidado y limpieza

Este producto no contiene piezas reemplazables por el consumidor. Para servicio, por favor acuda a personal calificado.

Importante: Desconecte el cable antes de limpiar el aparato.

REMOCIÓN DEL MONTAJE DE LA CUCHILLA

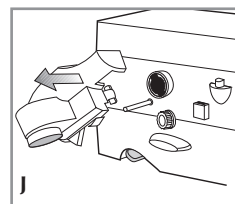

1. Eleve al máximo la palanca de perforar.
2. Sujete cuidadosamente el montaje de la cuchilla y retire del abrelatas (J).
3. Lave a mano con agua jabonada y seque bien. No introduzca el montaje de la cuchilla en la máquina lavaplatos.
4. Antes de instalar el montaje de la cuchilla nuevamente, limpie el cuerpo del abrelatas, el afilador de cuchillos (Modelos CO85 y CO85BM) y la superficie alrededor de la rueda de mando con una esponja o con un paño ligeramente humedecido.

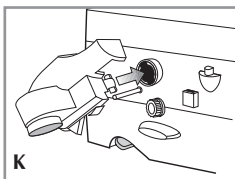

INSTALACIÓN DEL MONTAJE DE LA CUCHILLA

1. Alinee la guía en forma de llave del montaje de la cuchilla con la ranura en forma de llave del aparato (**K**).

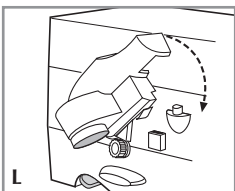

2. Presione el montaje de la cuchilla y gire a la derecha hasta encajar (**L**).

IMPORTANTES MISES EN GARDE

Lorsqu'on utilise un appareil électrique, il faut toujours respecter certaines règles de sécurité fondamentales, notamment les suivantes.

- Lire toutes les directives.
- Afin d'éviter de secousses électriques, ne pas immerger l'appareil.
- Exercer une étroite surveillance lorsqu'on utilise l'appareil près d'un enfant ou que ce dernier s'en sert.
- Débrancher l'appareil lorsqu'on ne s'en sert pas, avant de le nettoyer et avant d'en enlever ou d'en installer des composantes.
- Éviter de toucher aux pièces en mouvement.
- Ne pas utiliser un appareil dont la fiche ou le cordon est abîmé, qui présente un problème de fonctionnement, qui est tombé ou qui est endommagé. Confier l'examen, la réparation ou le réglage de l'appareil au personnel du centre de service autorisé de la région.
- L'utilisation d'accessoires non recommandés ni vendus par le fabricant de l'appareil présente des risques d'incendie, de secousses électriques ou de blessures.
- Ne pas utiliser à l'extérieur.
- Ne pas laisser pendre le cordon d'une table ou d'un comptoir, ni le laisser entrer en contact avec une surface chaude.
- Ne pas se servir de l'appareil pour ouvrir une boîte dont le contenu est sous pression (comme un aérosol).
- Ne pas s'en servir pour ouvrir une boîte renfermant des liquides inflammables (comme de l'essence à briquet).
- Utiliser l'appareil seulement aux fins auxquelles il est prévu.
- Afin de minimiser les risques d'incendie ou de secousses électriques, ne pas utiliser un appareil de chauffage sous l'appareil installé.
- Ne pas installer le support de rangement ni l'appareil au dessus ou près de toute portion d'une appareil de chauffage ou de cuisson, ni d'un évier ou d'un lavabo.

CONSERVER CES INSTRUCTIONS.

FICHE POLARISÉE

L'appareil est muni d'une fiche polarisée (une lame plus large que l'autre). Afin de minimiser les risques de secousses électriques, ce genre de fiche n'entre que d'une façon dans une prise polarisée. Lorsqu'on ne peut insérer la fiche à fond dans la prise, il faut tenter de le faire après avoir inversé les lames de côté. Si la fiche n'entre toujours pas dans la prise, il faut communiquer avec un électricien certifié. Il ne faut pas tenter de modifier la fiche.

CORDON ÉLECTRIQUE

La longueur du cordon de l'appareil a été choisie afin d'éviter les risques d'enchevêtrement et de trébuchement que présente un long cordon. Tout cordon de d'au moins 15 ampères, (ou de 6 ampères, dans le cas des produits de 220 volts), peut servir au besoin. Lorsqu'on utilise un cordon de rallonge, s'assurer qu'il ne traverse pas la surface de travail ni qu'il pend de façon qu'on puisse trébucher dessus par inadvertance. Manipuler le cordon avec soin afin d'en prolonger la durée; éviter de tirer dessus et de le soumettre à des contraintes près des prises ou des connexions de l'appareil.

VIS INDESSERRABLE

Avertissement : L'appareil est doté d'une vis indesserrable empêchant l'enlèvement du couvercle extérieur. Pour réduire les risques d'incendie ou de secousses électriques, **ne pas tenter de retirer le couvercle extérieur**. L'utilisateur ne peut pas remplacer les pièces de l'appareil. En confier la réparation seulement au personnel des centres de service autorisés.

Note : Lorsque le cordon d'alimentation est endommagé, il faut le faire remplacer par du personnel qualifié ou, en Amérique latine, par le personnel d'un centre de service autorisé.

Le produit peut différer légèrement de celui illustré.

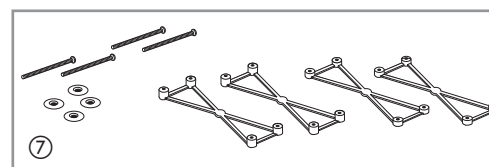
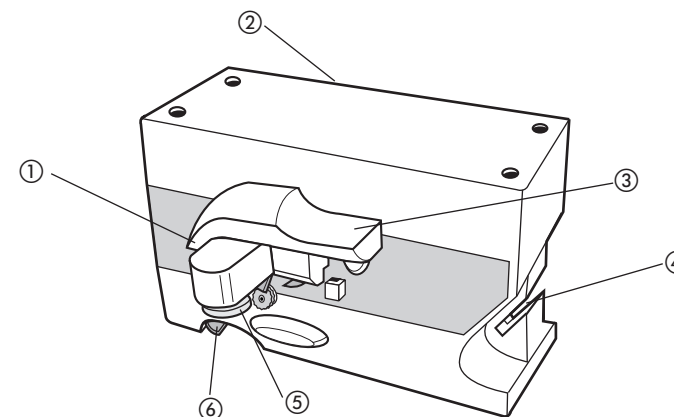

1. Tige de positionnement (non illustré)
 2. Rangement du cordon (non illustré)
 3. Levier perceur
 4. Affûte-couteau (Modèles CO85 et CO85BM)
 - † 5. Couteau et aimant
Blanc (Pièce n° CO75-01)
Noir (Pièce n° CO85BM-01)
 6. Décapsuleur
 - † 7. 4 rondelles et 4 vis de montage
(2) cules de montage de 13mm (1/2"), (2) de 6mm (1/4")
(Pièce n° CO75-02)
- † Pièces amovibles ou remplaçables par le consommateur

Utilisation

L'appareil est conçu pour une utilisation domestique seulement.

Important : Afin de pouvoir en vérifier la garantie, ne pas retirer l'étiquette du cordon d'alimentation.

DÉBALLAGE DU CONTENU

1. Retirer l'appareil de l'emballage en carton.
2. Retirer le couteau de son carton et enlever les autocollants qui sont fixés au couteau. Pour remplacer le couteau, consulter la rubrique relative à l'entretien et au nettoyage.
3. S'assurer d'avoir 4 rondelles et 4 vis de montage ainsi que 2 cales de montage de 13 mm (1/2") et 2 cales de montage de 6 mm (1/4").

CHOIX DE L'EMPLACEMENT

Important : Ne pas tenter d'ouvrir des boîtes ni d'affûter des couteaux tant que l'appareil n'est pas correctement installé.

Lors du choix de l'emplacement, il faut faire ce qui suit.

- Prendre en considération ses habitudes de travail et prévoir l'ajout d'appareils sous le comptoir.
- Afin de minimiser les risques d'incendie ou de secousses électriques, ne pas placer un appareil de chauffage ou de cuisson sous l'appareil.
- Do not mount near or over a sink.
- Ne pas installer l'appareil derrière, sous ni devant un appareil d'éclairage installé sous l'armoire.
- S'assurer d'installer l'appareil à portée d'une prise électrique.

INSTALLATION DE L'OUVRE-BOÎTE

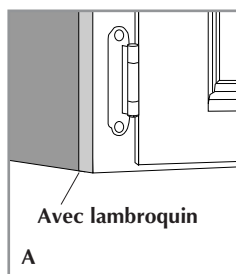

Avec lambrequin

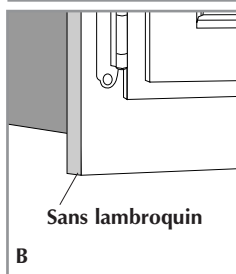

Sans lambrequin

1. Tout d'abord, il faut déterminer si l'armoire a un lambrequin (section qui dépasse vers le bas au-devant de l'armoire) (A) ou non (B).
2. Lorsque l'armoire n'a pas de lambrequin, il faut utiliser une cale de montage de 13 mm (1/2").
3. Lorsque l'armoire a un lambrequin, il faut le mesurer à l'aide d'une règle afin de déterminer le nombre de cales de montage de 13 mm (1/2") ou de 6 mm (1/4") à utiliser. Ainsi, lorsque le lambrequin mesure 25,4 mm (1"), il faut utiliser deux cales de montage de 13 mm (1/2").
4. Lorsque les portes de l'armoire sont ouvertes, utiliser une cale de montage comme guide afin de marquer l'emplacement de un trou arrière et de un trou avant.
 5. a. Lorsqu'il y a un lambrequin, faire glisser les cales de montage vers l'avant jusqu'à ce qu'un côté des cales touche à la surface intérieure du lambrequin.
 - b. Lorsqu'il n'y a pas de lambrequin, placer la cale de montage à environ de 6 mm (1/4") à 13 mm (1/2") vers l'arrière du devant de l'armoire. **Important :** S'assurer que l'appareil n'est pas installé trop vers l'arrière.

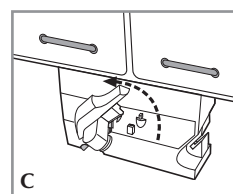

C

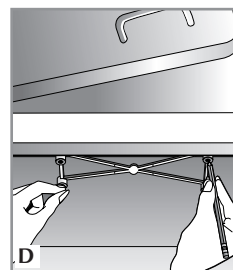

D

6. Fermer la porte de l'armoire, tenir l'appareil contre le bas de l'armoire et soulever le levier pour s'assurer qu'il ne s'accroche pas dans la porte de l'armoire (C).

7. Marquer l'emplacement des quatre trous à l'aide de la cale de montage sur la face inférieure de l'armoire à l'aide d'un crayon (D).

8. Retirer la cale de montage.

9. Vider la tablette inférieure de l'armoire. S'assurer qu'il n'y a pas de graisse ni de saletés sur la face inférieure de l'armoire.

10. Couvrir le comptoir de manière à recueillir les copeaux de bois provenant du perçage.

Mise en garde : Porter des lunettes de sécurité lors du perçage afin de prévenir les blessures causées par des sciures.

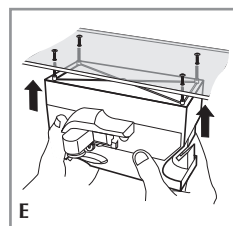

E

11. Faire un trou de guidage à l'aide d'un clou ou d'un petit foret de perceuse.

12. Tenir la perceuse de 6 mm (1/4") à la verticale à l'emplacement des marques pour les trous et percer au travers du bas de l'armoire.

13. Placer une rondelle de plastique sur chaque vis de sorte que la face plate de la rondelle repose contre la tablette de l'armoire (E).

14. Armoire sans lambrequin :

- a. Insérer la vis dans le trou percé de l'intérieur de l'armoire.
- b. Répéter pour l'autre vis et l'autre rondelle.

Armoire à lambrequin :

Placer le nombre approprié de cales (consulter le tableau) sur la partie des vis qui dépasse sous l'armoire.

15. Aligner les quatre trous du dessus de l'appareil sur les quatre vis à découvert sous les cales et serrer le vis dans le haut de l'appareil.

16. Sortir le cordon de l'espace de rangement et le brancher dans une prise électrique.

Votre appareil est prêt à servir!

OUVERTURE D'UNE BOÎTE

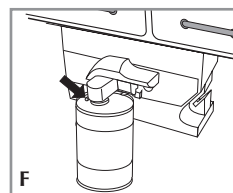

F

1. Soulever le levier perceur.
2. Incliner la boîte de sorte que le bord se trouve sous la tige de positionnement, puis abaisser le levier en s'assurant que le couteau se trouve à l'intérieur du bord (F).

Note : En raison du mécanisme de fonctionnement « mains libres », il n'est pas nécessaire de maintenir le levier abaissé ni de soutenir la boîte lors de la coupe. Il peut toutefois être nécessaire de soutenir les grandes ou grosses boîtes.

Conseil : Lorsque la boîte est ouverte, l'appareil s'arrête automatiquement.

3. Pour retirer la boîte, la tenir d'une main et soulever le levier de l'autre.

Mise en garde : Éviter de toucher au arêtes coupées de la boîte ou du couvercle; elles sont tranchantes. Enlever soigneusement le couvercle de l'aimant.

UTILISATION DE L'AFFÛTE-COUTEAU (Modèles CO85 et CO85BM)

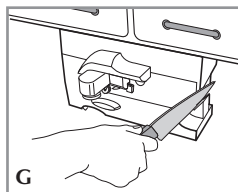

1. Afin d'optimiser les résultats, affûter toute la longueur de la lame en un mouvement continu en appuyant soigneusement sur la lame en le retirant de la fente (G).
2. Répéter jusqu'à l'obtention de l'affûtage voulu.

Conseils importants

- Prendre garde en lavant ou en assèchant les couteaux après les avoir affûtés.
- Ne pas affûter des lames dentelées; cela en émoussera l'arête.
- Ne pas affûter des ciseaux.

UTILISATION DU DÉCAPSULEUR

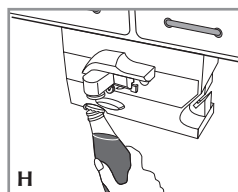

1. Grasp the bottle. Saisir la bouteille
2. En placer le bouchon sous le crochet métallique et tirer latéralement la bouteille vers la droite (H).

Conseils importants

- Ne pas utiliser l'appareil pour ouvrir des boîtes fermées à l'aide d'un anneau, d'un papier d'aluminium à retirer ou d'une clé, ainsi que des boîtes sans rebord à coins carrés.
- Ouvrir les boîtes de jus congelés ou d'aliments surgelés en les sortant du congélateur. Les couvercles en aluminium n'adhéreront pas à l'aimant.

Entretien et nettoyage

L'utilisateur ne peut remplacer aucune pièces de l'appareil. En confier l'entretien à du personnel qualifié.

Important : Débrancher l'appareil avant de le nettoyer.

RETRAIT DU COUTEAU

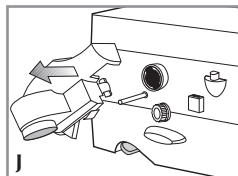

1. Soulever au maximum le levier perceur.
2. Saisir soigneusement le couteau et le tirer hors de l'appareil (J).
3. Le laver à la main dans de l'eau chaude savonneuse et bien l'assécher. Ne pas mettre le couteau dans le lave-vaisselle.
4. Avant de remettre le couteau en place, essuyer le corps de l'appareil, l'affûte-couteau (modèles CO85 et CO85BM) et la zone autour de la roue dentée à l'aide d'une éponge ou d'un chiffon légèrement humide.

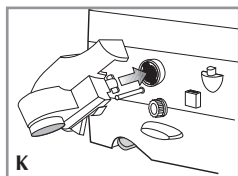

REMPACEMENT DU COUTEAU

1. Aligner la tige du couteau sur la fente de l'appareil (K).
2. Enfoncer le couteau et le faire tourner dans le sens horaire jusqu'à ce qu'il s'enclenche en place (L).

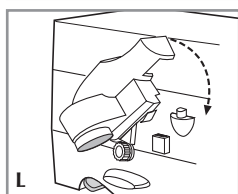

19

NEED HELP?

For service, repair or any questions regarding your appliance, call the appropriate "800" number on the cover of this book. Do not return the product to the place of purchase. Do not mail the product back to the manufacturer nor bring it to a service center. You may also want to consult the website listed on the cover of this manual.

One-Year Limited Warranty (Applies only in the United States and Canada)

What does it cover?

- Any defect in material or workmanship; provided; however, Applica's liability will not exceed the purchase price of the product.

For how long?

- One year after the date of original purchase.

What will we do to help you?

- Provide you with a reasonably similar replacement product that is either new or factory refurbished.

How do you get service?

- Save your receipt as proof of the date of sale.
- Check our on-line service site at www.prodprotect.com/applica, or call our toll-free number, 1-800-231-9786, for general warranty service.
- If you need parts or accessories, please call 1-800-738-0245.

What does your warranty not cover?

- Damage from commercial use
- Damage from misuse, abuse or neglect
- Products that have been modified in any way
- Products used or serviced outside the country of purchase
- Glass parts and other accessory items that are packed with the unit
- Shipping and handling costs associated with the replacement of the unit
- Consequential or incidental damages (Please note, however, that some states do not allow the exclusion or limitation of consequential or incidental damages, so this limitation may not apply to you.)

How does state law relate to this warranty?

- This warranty gives you specific legal rights, and you may also have other rights that vary from state to state or province to province.

¿NECESITA AYUDA?

Para servicio, reparaciones o preguntas relacionadas al producto, por favor llame al número del centro de servicio en el país donde usted compró su producto. NO devuelva el producto al fabricante. Llame o lleve el producto a un centro de servicio autorizado.

DOS AÑOS DE GARANTÍA LIMITADA (No aplica en México, Estados Unidos o Canadá)

¿Qué cubre la garantía?

- La garantía cubre cualquier defecto de materiales o de mano de obra. Applica no se responsabiliza por ningún costo que exceda el valor de compra del producto.

¿Por cuánto tiempo es válida la garantía?

- Por dos años a partir de la fecha original de compra.

¿Cómo se puede obtener servicio?

- Conserve el recibo original de compra.
- Por favor llame al número del centro de servicio autorizado.

Esta garantía **no** cubre:

- Los productos que han sido utilizados en condiciones distintas a las normales
- Los daños ocasionados por el mal uso, el abuso o negligencia.
- Los productos que han sido alterados de alguna manera

20

- Los daños ocasionados por el uso comercial del producto
- Los productos utilizados o reparados fuera del país original de compra
- Las piezas de vidrio y demás accesorios empacados con el aparato
- Los gastos de tramitación y embarque asociados al reemplazo del producto
- Los daños y perjuicios indirectos o incidentales

BESOIN D'AIDE?

Pour communiquer avec les services d'entretien ou de réparation, ou pour adresser toute question relative au produit, composer le numéro sans frais approprié indiqué sur la page couverture. Ne pas retourner le produit où il a été acheté. Ne pas poster le produit au fabricant ni le porter dans un centre de service. On peut également consulter le site web indiqué sur la page couverture.

Garantie limitée de un an (Valable seulement aux États-Unis et au Canada)

Quelle est la couverture?

- Tout défaut de main-d'œuvre ou de matériau; toutefois, la responsabilité de la société Applica se limite au prix d'achat du produit.

Quelle est la durée?

- Un an après l'achat original.

Quelle aide offrons nous?

- Remplacement par un produit raisonnablement semblable nouveau ou réusiné.

Comment se prévaut-on du service?

- Conserver son reçu de caisse comme preuve de la date d'achat.
- Visiter notre site web au www.prodprotect.com/applica, ou composer sans frais le 1 800 231-9786, pour obtenir des renseignements généraux relatifs à la garantie.
- On peut également communiquer avec le service des pièces et des accessoires au 1 800 738-0245.

Qu'est-ce que la garantie ne couvre pas?

- Des dommages dus à une utilisation commerciale.
- Des dommages causés par une mauvaise utilisation ou de la négligence.
- Des produits qui ont été modifiés.
- Des produits utilisés ou entretenus hors du pays où ils ont été achetés.
- Des pièces en verre et tout autre accessoire emballés avec le produit.
- Les frais de transport et de manutention reliés au remplacement du produit.
- Des dommages indirects (il faut toutefois prendre note que certains états ne permettent pas l'exclusion ni la limitation des dommages indirects).

Quelles lois régissent la garantie?

- Les modalités de la présente garantie donnent des droits légaux spécifiques. L'utilisateur peut également se prévaloir d'autres droits selon l'état ou la province qu'il habite.

Póliza de Garantía (Válida sólo para México)

Duración

Applica de México, S. de R. L. de C.V. garantiza este producto por 2 años a partir de la fecha original de compra.

¿Qué cubre esta garantía?

Esta Garantía cubre cualquier defecto que presenten las piezas, componentes y la mano de obra contenidas en este producto.

Requisitos para hacer válida la garantía

Para reclamar su Garantía deberá presentar al Centro de Servicio Autorizado la póliza sellada por el establecimiento en donde adquirió el producto. Si no la tiene, podrá presentar el comprobante de compra original.

¿Dónde hago válida la garantía?

Llame sin costo al teléfono 01 800 714 2503, para ubicar el Centro de Servicio Autorizado más cercano a su domicilio en donde usted podrá encontrar partes, componentes, consumibles y accesorios.

Procedimiento para hacer válida la garantía

Acuda al Centro de Servicio Autorizado con el producto con la póliza de Garantía sellada o el comprobante de compra original, ahí se reemplazará cualquier pieza o componente defectuoso sin cargo alguno para el usuario final. Esta Garantía incluye los gastos de transportación que se deriven de su cumplimiento.

Excepciones

Esta Garantía no será válida cuando el producto:

- Se hubiese utilizado en condiciones distintas a las normales.
- No hubiese sido operado de acuerdo con el instructivo de uso que le acompaña.
- Cuando el producto hubiese sido alterado o reparado por personas no autorizadas por Applica de México, S. de R. L. de C.V.

Nota: Usted podrá encontrar partes, componentes, consumibles y accesorios en los centros de servicios autorizados. Esta garantía incluyen los gastos de transportación que se deriven de sus cumplimiento dentro de sus red de servicio.

Por favor llame al número correspondiente que aparece en la lista a continuación para solicitar que se haga efectiva la garantía y donde Ud. puede solicitar servicio, reparaciones o partes en el país donde el producto fué comprado.

Argentina

Servicio Técnico Central
Service New S.R.L.
Atención al Cliente
Ruiz Huidobro 3860
Buenos Aires, Argentina
Tel.: (54-11) 4546-1212

Chile

Servicio Máquinas y
Herramientas Ltda.
Av. Apoquindo No. 4867 -
Las Condes
Santiago, Chile
Tel.: (562) 263-2490

Colombia

PLINARES
Avenida Ciudad de Quito
#88-09
Bogotá, Colombia
Tel.: (57-1) 610-1604
533-4680

Costa Rica

Aplicaciones
Electromecánicas, S.A.
Calle 26 Bis y Ave. 3
San Jose, Costa Rica
Tel.: (506) 257-5716
223-0136

Ecuador

Castelcorp
Km 2-1/2 Avenida Juan T.
Marengo junto Dicentro
Guayaquil, Ecuador
Tel.: (5934) 224-7878
224-1767

El Salvador

Sedeblack Calle A San
Antonio Abad y Av. Lisboa,
Edif. Lisboa Local #21
San Salvador, El Salvador
Tel.: (503) 274-1179
274-0279

Guatemala

MacPartes, S.A.
34 Calle 4-14 Zona 9
Frente a Tecun
Guatemala City, Guatemala
Tel.: (502) 331-5020
360-0521

Honduras

Lady Lee
Centro Comercial Mega Plaza
Carretera a la Lima
San Pedro Sula, Honduras
Tel.: (504) 553-1612

México

Art. 123 y José Ma. Marroquí
#28-D Centro.
Mexico D.F.
Tel.: 01 (800) 714-2503
(55) 1106-1400

Nicaragua

H & L Electronic
Zumen 3, C. Arriba y
15 Varas al Sur
Managua, Nicaragua
Tel.: (505) 260-3262

Panamá

Authorized Service Center
Electrodomésticos, S.A.
Boulevard El Dorado, al lado
del Parque de las Mercedes
Panamá, Panamá
Tel.: (507) 236-5404

Perú

AV. REPUBLICA DE PANAMA
3535
Ofic 1303
San Isidro
Lima, Peru
Tel.: 2 22 44 14
Fax: 2 22 44 04

Puerto Rico

Buckeye Service
Jesús P. Piñero #1013
Puerto Nuevo, SJ PR 00920
Tel.: (787) 782-6175

Republica Dominicana

Plaza Lama, S.A.
Av. Duarte #94
Santo Domingo,
República Dominicana
Tel.: (809) 687-9171

Trinidad and Tobago

A.S. Bryden & Sons (Trinidad)
Limited
33 Independence Square,
Port of Spain
Trinidad, W.I.
Tel.: (868) 623-4696

Venezuela

Tecno Servicio TS2002
Av. Casanova
Centro Comercial del Este
Local 27
Caracas, Venezuela
Tel.: (58-212) 324-0969

Sello del Distribuidor:

Fecha de compra:

Modelo:

Comercializado por:

Applica de México, S. de R. L. de C.V.
Blvd. Manuel Avila Camacho 2900-902,
Fracc Los Pirules
Tlalnepantla, Edo. de México. C.P. 54040.
R. F. C. AME-001026- PE3.

Servicio y Reparación

Art. 123 y José Ma. Marroquí # 28 D
Col. Centro, Mexico D. F., CP 06050

Servicio al Consumidor,

Venta de Refacciones y Accesorios
01 800 714 2503

BLACK&DECKER is a trademark of The Black & Decker Corporation, Towson, Maryland, USA

Marca registrada de *The Black & Decker Corporation*, Towson, Maryland, E.U.

Marque de commerce déposée de la société *The Black & Decker Corporation*, Towson, Maryland, É.-U.

††Spacemaker is a registered trademark of General Electric Company, USA.

††Spacemaker es una marca registrada de *General Electric Company*, EE.UU.

††Spacemaker est une marque de commerce de la société *General Electric Company*, É.-U.

1.5 A 120 V~ 60 Hz

Copyright © 2005 - 2006 Applica Consumer Products, Inc.

Pub. No. 600066-00-RV01

Made in People's Republic of China

Printed in People's Republic of China

Importado por:

Applica de México S. de R.L. de C.V.
Blvd. Manuel Avila Camacho 2900-902, Fracc Los Pirules
Tlalnepantla, Edo. de México. C.P. 54040
Teléfono: (55) 1106-1400

Del interior marque sin costo

01 (800) 714-2503

Fabricado en la República Popular de China

Impreso en la República Popular de China

Fabriqué en République populaire de Chine

Imprimé en République populaire de Chine

Applica®
Applica Consumer Products, Inc.

R12005/3-10-53E/S/F

Free Manuals Download Website

<http://myh66.com>

<http://usermanuals.us>

<http://www.somanuals.com>

<http://www.4manuals.cc>

<http://www.manual-lib.com>

<http://www.404manual.com>

<http://www.luxmanual.com>

<http://aubethermostatmanual.com>

Golf course search by state

<http://golfingnear.com>

Email search by domain

<http://emailbydomain.com>

Auto manuals search

<http://auto.somanuals.com>

TV manuals search

<http://tv.somanuals.com>