

PLEASE READ AND SAVE THIS USE AND CARE BOOK.
POR FAVOR LEA ESTE INSTRUCTIVO ANTES DE USAR EL PRODUCTO.
VEUILLEZ LIRE ET CONSERVER CE GUIDE D'ENTRETIEN ET D'UTILISATION.



8-Cup Thermal Coffeemaker

Cafetera térmica
de 8 tazas

Cafetière de 8 tasses
avec thermoverseuse



**IMPORTANT / IMPORTANTE /
IMPORTANT**

WASH CARAFE BEFORE FIRST USE!

**LAVE LA JARRA ANTES
DEL PRIMER USO**

**LAVER LA CARAFE AVANT
LA PREMIÈRE UTILISATION!**



USA/Canada 1-800-231-9786
Mexico 01-800-714-2503
www.blackanddecker.com

Accessories/Parts (USA/Canada)
Accesorios/Partes (EE.UU./Canadá)
Accessoires/Pièces (É.-U./Canada)
1-800-738-0245

Series, Serie, Série
TCM700

IMPORTANT SAFEGUARDS

When using electrical appliances, basic safety precautions should always be followed to reduce the risk of fire, electric shock, and/or injury to persons, including the following:

- READ ALL INSTRUCTIONS.
- Do not touch hot surfaces. Use handle or knobs.
- To protect against electric shock, do not place cord, plug or appliance in water or other liquids.
- Close supervision is necessary when any appliance is used by or near children.
- Unplug from outlet when not in use and before cleaning. Allow to cool before putting on or taking off parts and before cleaning the appliance.
- Do not operate any appliance with a damaged cord or plug or after the appliance malfunctions, or has been damaged in any manner. Return the appliance to the nearest authorized service facility for examination, repair, or adjustment. Or, call the appropriate toll-free number on the cover of this manual.
- The use of an accessory not evaluated for use with this appliance may cause injury.
- Do not use outdoors.
- Do not let cord hang over the edge of table or counter, or touch hot surfaces.
- Do not place on or near a hot gas or electric burner or in a heated oven.
- Keep the lid on the carafe when in use.
- The carafe is designed for use with the appliance. It must never be used on a range top.
- Do not clean the carafe with abrasive cleansers, steel wool, or other abrasives.
- Do not use this appliance for other than intended use.

POLARIZED PLUG (120V Models Only)

This appliance has a polarized plug (one blade is wider than the other). To reduce the risk of electric shock, this plug is intended to fit into a polarized outlet only one way. If the plug does not fit fully into the outlet, reverse the plug. If it still does not fit, contact a qualified electrician. Do not attempt to modify the plug in any way.

TAMPER-RESISTANT SCREW

Warning : This appliance is equipped with a tamper-resistant screw to prevent removal of the outer cover. To reduce the risk of fire or electric shock, **do not attempt to remove the outer cover.** There are no user-serviceable parts inside. Repair should be done only by authorized service personnel.

ELECTRICAL CORD

- a) A short power-supply cord (or detachable power-supply cord) is to be provided to reduce the risk resulting from becoming entangled in or tripping over a longer cord.
- b) Longer detachable power-supply cords or extension cords are available and may be used if care is exercised in their use.
- c) If a long detachable power-supply cord or extension cord is used,
 - 1) The marked electrical rating of the detachable power-supply cord or extension cord should be at least as great as the electrical rating of the appliance,
 - 2) If the appliance is of the grounded type, the extension cord should be a grounding-type 3-wire cord, and
 - 3) The longer cord should be arranged so that it will not drape over the countertop or tabletop where it can be pulled on by children or tripped over.

Note: If the power supply cord is damaged, it should be replaced by qualified personnel or in Latin America by an authorized service center.

SAVE THESE INSTRUCTIONS.

Product may vary slightly from what is illustrated.

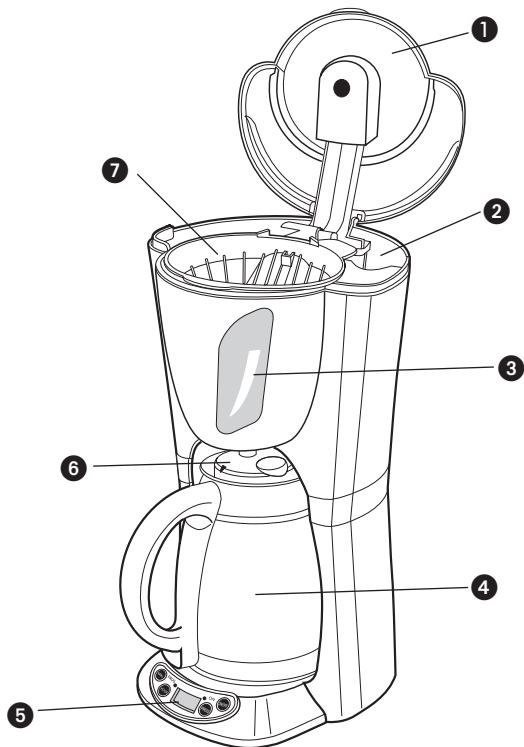

1. One-piece cover
 2. Water reservoir
 3. Water window with cup level markings
 - † 4. 36-oz.(1.0L)/8-cup stainless-steel thermal carafe (Part# TCM700-01)
 5. Control panel
 - † 6. Brew-thru lid (Part# TCM700-02)
 - † 7. Brew basket (Part# TCM700-03)
- † Consumer replaceable

CONTROL PANEL

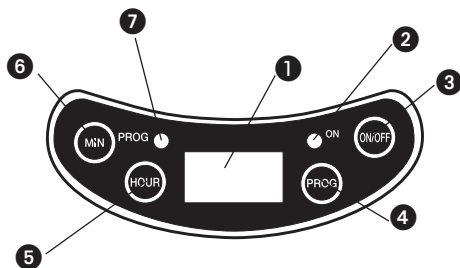

1. Digital display
2. ON indicator light (green)
3. ON/OFF (1/0) button
4. PROG button
5. HOUR button
6. MIN button
7. PROG indicator light

3

How to Use

This product is for household use only.

Important: For warranty verification, do not remove line cord sticker.

GETTING STARTED

1. Remove all packing materials and literature.
2. Hand-wash thermal carafe, carafe lid, water reservoir and brew basket in warm sudsy water; rinse thoroughly.

SETTING THE CLOCK (A)

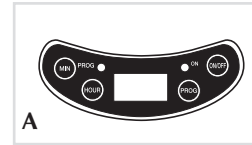

1. Plug in the coffeemaker. The digital displays shows 12:00 blinking.
2. Press the HOUR and MIN buttons until you see the correct AM or PM hour. The AM and PM indicators display on the left side of the digital readout.

3. The clock is set. To change the time, repeat step 2.

RUNNING WITH WATER ONLY

Before first use, cycle the unit once with water to help remove any sediment.

1. Open one-piece cover and pour cold water into the water reservoir up to the 6-cup level mark. Do not overfill.
2. Make sure brew basket is locked in position. (See Fig. A and B under step 4 in "Brewing a Pot of Coffee" section.)
3. Close the cover.
4. Follow steps 6 through 9 in "Brewing a Pot of Coffee" section. (Do not use coffee grounds or a paper filter.)
5. When cycle is finished, discard water from thermal carafe.

BREWING A POT OF COFFEE

You do not have to set the clock or program the coffeemaker to brew coffee.

1. Lift the one-piece cover.
2. Remove brew-thru lid from the thermal carafe and use the carafe to fill water reservoir with cold water. Do not fill above the Max Fill line.

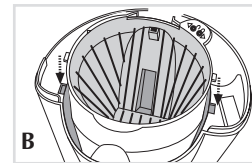

3. Insert a No. 4 cone-shaped paper filter into the brew basket.
4. Insert brew basket in place.

Important: Brew basket must be in locked position before brewing.

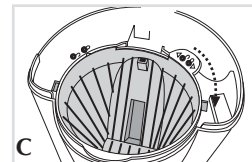

- a. Position brew basket side posts in the grooves on the coffeemaker (B).
- b. Grip brew basket handle and turn clockwise toward (C) until basket locks in place (C).

5. Add ground coffee into filter and close the cover.

6. Close brew-thru lid by pressing down and turn it until tightly closed (D).

Important: Check that carafe brew-thru lid is properly in place. Coffee may overflow if the lid is not properly in place.

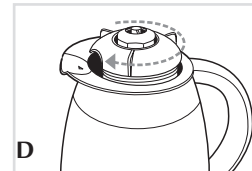

4

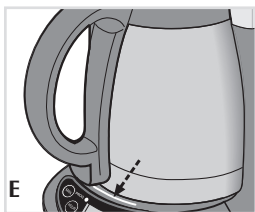

7. Place thermal carafe all the way into the coffeemaker so that you can see the white line in front of the carafe (E).

Important: Carafe must be positioned correctly for unit to function properly.

8. Press the ON/OFF button once. On indicator light turns green. To preset an automatic brew time, see "Programming for Auto-Brew" section.

9. When brewing is complete, the coffeemaker automatically shuts off.

Important: The plate underneath the carafe does not heat up the coffee.

The thermal carafe keeps coffee warm as long as the lid stays properly closed.

10. To pour coffee, turn the carafe lid until the POUR arrow aligns with the arrow on the carafe spout. Keep lid closed tightly to keep coffee warm.

USING THERMAL CARAFE

- For best performance, rinse the carafe with warm water before brewing. This brings up the temperature and improves the carafe's thermal properties.
- Coffee is brewed directly into carafe through the closed brew thru lid. Always check that lid is properly in place when brewing. Coffee may overflow if lid is not properly in place. See instructions in "Brewing a Pot of Coffee."
- The carafe keeps coffee hot up to 4 hours so you can leave it away from coffeemaker for serving. Always check that lid is properly closed in place when not in use, this will ensure that coffee stays hot. See instructions in "Sneak-a-Cup® Interrupt Coffeemaker Feature."

Sneak-A-Cup® INTERRUPT FEATURE

You can pour a cup of coffee while coffee is brewing.

1. Remove carafe from coffeemaker.

Important: To avoid a possible overflow after removing carafe, be sure to place it back under brew basket in 30 seconds or less.

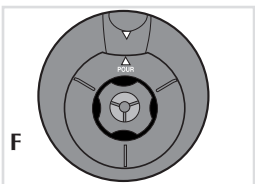

2. Twist carafe lid counterclockwise until pour arrow on lid aligns with arrow on carafe spout (F).

Important: To prevent the lid from falling off, do not turn the arrow on the lid beyond the arrow on the spout.

3. When finished pouring coffee, twist carafe lid clockwise until it is tight.

4. Place carafe under brew basket. The brewing process continues.

PROGRAMMING THE COFFEEMAKER FOR AUTO-BREW (G)



1. Press the PROG button once; the PROG light blinks red and BREW appears on the digital display.

2. Immediately, press the HOUR and MIN buttons until you reach desired brew time.

3. Wait a few seconds for the red PROG light to go out then press the ON/OFF button once. The green ON light illuminates.

4. Press the ON/OFF button a second time. The red PROG light illuminates and AUTO appears on the digital display. Your coffeemaker will start brewing when it reaches the preset time.

Important: You can verify the preset time by pressing the PROG button. However this will cancel the Auto-Brew mode. To activate the Auto-Brew function again, repeat steps 3 and 4.

Helpful Tips:

- You can cancel the Auto-Brew function at any time by pressing the ON/OFF button again (the red PROG light goes out).
- If you unplug the unit for a few hours, you will have to program it again for Auto-Brew.

Care and Cleaning

This appliance contains no user-serviceable parts. Refer service to qualified service personnel.

Caution: Do not overexpose the control panel to water. It is not waterproof. Water may cause permanent damage and make coffeemaker inoperable.

CLEANING

1. Be sure the unit is unplugged and cooled.

2. Open the one-piece cover.

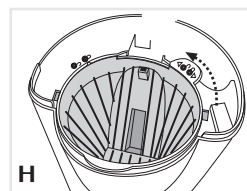

3. To remove the brew basket, grip the handle and turn counterclockwise toward (←) until the side posts are aligned with the grooves then pull brew basket straight up (H).

4. Discard the paper filter with the grounds.

5. Wash the brew basket and carafe lid in the dishwasher, top rack or by hand in warm, sudsy water.

6. Wipe the exterior of the thermal carafe and the coffeemaker with a soft damp cloth. Do not use abrasive cleaners or scouring pads. Never immerse the coffeemaker in water.

7. To clean the inside of the thermal carafe (J), wash in warm sudsy water, rinse well and allow to air dry.



8. To clean the water reservoir wipe the surfaces with a damp cloth.

MAINTAINING YOUR COFFEEMAKER

Mineral deposits left by hard water can clog your coffeemaker. Cleaning is recommended every 3 months.

Excessive steaming or a prolonged brewing cycle is a sign that cleaning is needed. During cleaning, more steaming occurs than when brewing coffee and there may be some spitting.

1. Lift the one-piece cover and pour white vinegar into the water reservoir up to the 4-cup level mark on the water window. Add cold water up to the 6-cup line.

2. Put a paper filter into the brew basket. Close the one-piece cover.

3. Place the thermal carafe all the way into the coffeemaker, under the brew basket, and plug the unit in.

4. Press the Auto/On/Off button twice and let half of the vinegar solution brew into the thermal carafe (until the solution level in the water window goes down to "3"). Turn off the coffeemaker and let it soak for at least 15 minutes to soften the deposits.

5. Turn on the coffeemaker and brew the remaining cleaning solution into the thermal carafe.

6. When the vinegar solution has finished brewing, discard the paper filter, empty the thermal carafe and rinse with clean water.
7. Refill the water reservoir with cold water, put a paper filter in the brew basket and run another brew cycle to rinse out any remaining vinegar solution.
8. Wash the brew basket and thermal carafe with brew-thru lid as instructed in "Cleaning Your Coffeemaker."

INSTRUCCIONES IMPORTANTES DE SEGURIDAD

Cuando se utilizan aparatos eléctricos, siempre se debe respetar ciertas medidas de seguridad a fin de reducir el riesgo de un incendio, un choque eléctrico y (o) lesiones a las personas, incluyendo las siguientes:

- POR FAVOR LEA TODAS LAS INSTRUCCIONES.
- No toque las superficies calientes. Utilice las asas o las perillas.
- A fin de protegerse contra el riesgo de un choque eléctrico, no coloque el aparato de manera que el cable, el enchufe o el mismo aparato entre en contacto con agua o cualquier otro líquido.
- Todo aparato eléctrico utilizado en la presencia de menores de edad o por ellos mismos requiere la supervisión de un adulto.
- Desconecte el aparato de la toma de corriente cuando no esté en funcionamiento y antes de limpiarlo. Espere que el aparato se enfríe antes de instalar o retirar las piezas y antes de limpiarlo.
- No se debe utilizar ningún aparato eléctrico que tenga el cable o el enchufe averiado, que presente un problema de funcionamiento o que esté dañado. Devuelva el aparato al centro de servicio autorizado más cercano para que lo examinen, reparen o ajusten. También puede llamar gratis al número apropiado que aparece en la cubierta de este manual.
- El uso de un accesorio no evaluado para ser utilizado con este aparato podría ocasionar lesiones personales.
- Este aparato no se debe utilizar a la intemperie.
- No permita que el cable cuelgue del borde de la mesa o del mostrador ni que entre en contacto con las superficies calientes.
- No coloque el aparato sobre ni cerca de las hornillas de gas o eléctricas ni adentro de un horno caliente.
- La jarra debe permanecer tapada cuando está en uso.
- La jarra está diseñada para ser utilizada con este aparato. Jamás se deberá utilizar sobre la estufa.
- No limpie la jarra con limpiadores abrasivos, con almohadillas de fibra de metal ni demás limpiadores abrasivos.
- El aparato se deberá utilizar únicamente con el fin previsto.

GUARDE ESTAS INSTRUCCIONES.

ENCHUFE POLARIZADO

(Solamente para los modelos de 120V)

Este aparato cuenta con un enchufe polarizado (un contacto es más ancho que el otro). A fin de reducir el riesgo de un choque eléctrico, este enchufe encaja en una toma de corriente polarizada en un solo sentido. Si el enchufe no entra en la toma de corriente, inviértalo y si aun así no encaja, consulte con un electricista. Por favor no trate de alterar esta medida de seguridad.

TORNILLO DE SEGURIDAD

Advertencia: Este aparato cuenta con un tornillo de seguridad para evitar la remoción de la cubierta exterior del mismo. A fin de reducir el riesgo de incendio o de choque eléctrico, **por favor no trate de remover la cubierta exterior.** Este producto no contiene piezas reparables por el consumidor. Toda reparación se debe llevar a cabo únicamente por personal de servicio autorizado.

CABLE ELÉCTRICO

- El producto debe proporcionarse con un cable corto (o uno desmontable) para reducir el riesgo de enredarse o de tropezar con un cable largo.
- Se encuentran disponibles cables desmontables o de extensión más largos, que es posible utilizar si se emplea el cuidado debido.
- Si se utiliza un cable desmontable o de extensión,
 - El voltaje eléctrico del cable desmontable o del cable de extensión debe ser, como mínimo, igual al del voltaje del aparato,
 - Si el aparato es del tipo que va conectado a tierra, el cable de extensión deberá ser un cable de tres alambres conectado a tierra.
 - El cable más largo debe acomodarse de modo que no cuelgue del mostrador o de la mesa, para evitar que un niño tire del mismo o que alguien se tropiece.

Nota: Si el cordón de alimentación es dañado, en América Latina debe sustituirse por personal calificado o por el centro de servicio autorizado.

Este producto puede variar ligeramente del que aparece ilustrado

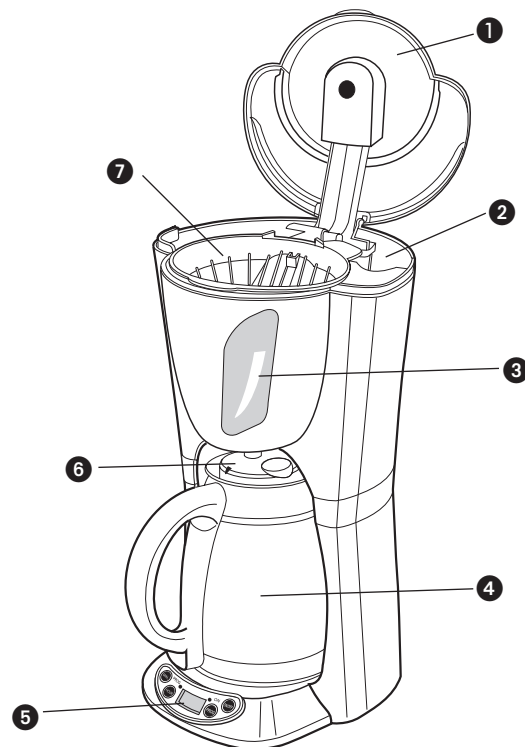

- Tapa
 - Tanque de agua
 - Ventana de agua con niveles de tazas marcados
 - † Jarra térmica de acero inoxidable de 8 tazas/36 oz. (1 l)(No. de pieza TCM700-01)
 - Panel de control
 - † Tapa de colado (No. de pieza TCM700-02)
 - † Recipiente del filtro (No. de pieza TCM700-03)
- † Remplazables por el consumidor

PANEL DE CONTROLES

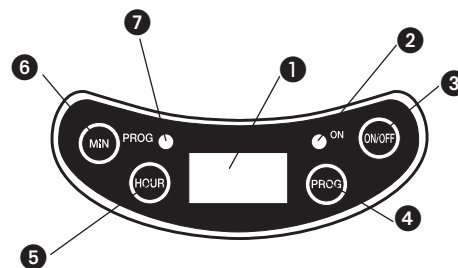

- Pantalla digital
- Luz indicadora de encendido (verde)
- Botón de encendido y apagado (ON/OFF) (1/0)
- Botón de programación (PROG)
- Botón de hora (HOUR)
- Botón de minutos (MIN)
- Luz indicadora de programación (PROG)

Como usar

Este producto está diseñado únicamente para uso doméstico.

Importante: Para verificación de la garantía, por favor no retire la etiqueta del cable eléctrico.

INICIO

1. Retire todo el material de empaque y la literatura.
2. Lave la jarra térmica, la tapa, el tanque de agua y el recipiente del filtro con agua tibia y jabón. Enjuáguelos bien.

COMO PONER EN HORA EL RELOJ (A)



1. Conecte la cafetera. Usted observará 12:00 parpadeando en la pantalla digital.
2. Oprima el botón de hora (HOUR) y luego el botón de minutos (MIN) hasta que llegue a la hora deseada

(AM o PM). Los indicadores AM y PM aparecen hacia la izquierda de la pantalla digital.

3. Ya el reloj está programado a la hora actual. Para cambiar la hora, repita el paso número 2.

COLADO INICIAL CON AGUA

Antes del primer uso, complete un ciclo de colado con agua para eliminar cualquier sedimento.

1. Alce la tapa y vierta agua fría dentro del tanque hasta alcanzar la marca para 6 tazas. No sobrepase la marca de llenado recomendada.
2. Asegúrese de que el recipiente del filtro esté en la posición correcta (vea las Fig. A y B bajo el paso 4 en la sección "Preparación del café").
3. Cierre la tapa.
4. Siga los pasos 6 al 9 en la sección "Preparación del café". (No agregue café molido ni un filtro de papel.) "Preparación del café".
5. Una vez que se cuele el agua, deséchela.

PREPARACIÓN DEL CAFÉ

Para colar el café, no es necesario ajustar el reloj ni programar la cafetera.

1. Abra la tapa enteriza.
2. Retire la tapa de la jarra térmica y utilice la jarra para llenar el tanque con agua fría. No exceda el nivel de llenado máximo.
3. Inserte un filtro cónico N° 4 en el cesto de colar.

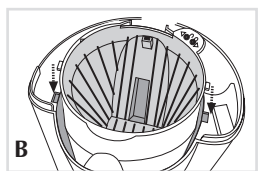

4. Inserte el cesto de colar en su lugar.
Importante: Antes de dar inicio al ciclo de colado, el cesto de colar debe de estar en posición de cierre.

a. Instale el cesto de colar de manera que las guías laterales del mismo encajen sobre las ranuras de la cafetera (B).

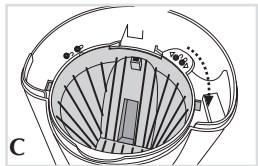

b. Sujete el mango del cesto de colar y gire hacia la derecha (➡) hasta que el cesto encaje bien en su lugar (C).

5. Agregue el café molido al filtro y cierre la tapa.

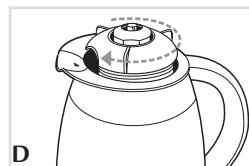

6. Cierre la tapa, presionando para abajo y gire hasta quedar bien cerrada (D).

Importante: Asegúrese de que la tapa de la jarra esté bien colocada o de lo contrario, el café se podría desbordar.

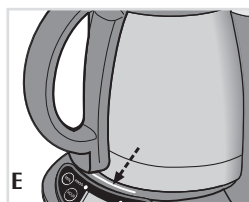

7. Coloque la jarra térmica totalmente hacia adentro de la cafetera de manera que usted pueda ver la línea blanca enfrente de la jarra (E).

Importante: Uno debe de colocar la jarra correctamente para lograr el funcionamiento apropiado del aparato.

8. Presione el botón de encendido/apagado (ON/OFF) una vez. La luz indicadora de funcionamiento pasa a color verde. Para preajustar la hora del colado automático,

consulte la sección "Programación para colado automático".

9. Al finalizar el ciclo de colado, la cafetera se apaga automáticamente.

Importante: La placa debajo de la jarra no calienta el café. La jarra térmica conserva caliente el café siempre que la tapa esté bien cerrada.

10. Para verter el café, gire la tapa de la jarra hasta que la flecha POUR coincida con la flecha de la boquilla de la jarra. Asegúrese de mantener la tapa cerrada herméticamente a fin de conservar caliente el café.

USO DE LA JARRA TÉRMICA

- Para obtener el mejor rendimiento, enjuague la jarra con agua tibia antes de preparar el café. De esta manera, la temperatura de la jarra aumenta y mejoran sus propiedades térmicas.
- El café se cuele directamente dentro de la jarra a través de la tapa. Verifique siempre que la tapa esté en su posición correcta al preparar café. Si la tapa no está en la posición correcta, el café podría desbordarse. Siga las instrucciones de la sección "Preparación del café".
- La jarra mantiene el café caliente durante 4 horas de modo que puede mantenerse alejada de la cafetera para servir. Verifique siempre que la tapa esté correctamente cerrada cuando no esté en uso. Esto asegurará que el café se mantenga caliente. Consulte las instrucciones de la sección "Dispositivo de interrupción de colado Sneak-a-Cup®".

DISPOSITIVO DE INTERRUPCIÓN DE COLADO Sneak-a-Cup®

Es posible servir una taza de café mientras éste aún se está colando.

1. Retire la jarra de la cafetera.

Importante: Para evitar que el café se desborde después de retirar la jarra, asegúrese de volver a colocarla debajo del recipiente de colado en 30 segundos o menos.

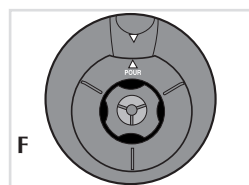

2. Abra la tapa de la jarra girándola hacia la izquierda hasta que la flecha de la tapa quede alineada con la flecha de la boca de la jarra (F).

Importante: Para evitar que la tapa se caiga, no gire la flecha de la jarra más allá de la flecha de la boca.

3. Al terminar de servirse el café, gire la tapa de la jarra hacia la derecha hasta que quede ajustada.
4. Coloque la jarra debajo del recipiente del filtro. El proceso de colado del café continuará.

COMO PROGRAMAR LA CAFETERA PARA EL COLADO AUTOMÁTICO (G)



1. Oprima el botón de programación (PROG) una vez; la luz roja de programación (PROG) parpadea y la palabra BREW (colar) aparece en la pantalla digital.
2. Inmediatamente, oprima los botones de hora (HOUR) y minutos (MIN) hasta llegar a la hora deseada de programación.
3. Espere unos segundos hasta que la luz roja de programación (PROG) se apague, y luego oprima el botón de encendido/apagado (ON/OFF) una vez. La luz de encendido (ON) se ilumina.
4. Oprima el botón de encendido/apagado (ON/OFF) una segunda vez. La luz de programación (PROG) se ilumina y la palabra AUTO (automático) aparece en la pantalla digital. La cafetera comenzará a funcionar a la hora programada.

Importante: Puede verificar la hora programada oprimiendo el botón de programación (PROG). Sin embargo, esto cancelará la función de colado automático. Para activar la función de colado automático otra vez, repita los pasos 3 y 4.

Sugerencias útiles:

- La función de colado automático se puede cancelar a cualquier hora oprimiendo el botón de encendido/apagado (ON/OFF) una vez más. La luz roja de programación (PROG) se apagará.
- Si desconecta la cafetera durante unas horas, deberá volver a programarla para el colado automático.

Cuidado y limpieza

Este aparato no contiene piezas reparables por el consumidor. Para servicio, acuda a personal de asistencia calificado.

Precaución: No exponga el panel de controles al agua durante un tiempo prolongado ya que no es resistente al agua. El agua podría causar daños permanentes y hacer que la cafetera deje de funcionar.

LIMPIEZA

1. Asegúrese de que el aparato esté desconectado y de que se haya enfriado.
2. Abra la tapa enteriza.

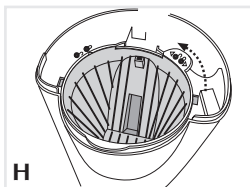

3. Para retirar el cesto de colar, sujete el mango y gire hacia la izquierda (◀) hasta que las guías laterales coincidan con las ranuras y luego, hale el cesto de colar directamente para arriba (H).
4. Deseche el filtro de papel y el café molido.
5. Lave el cesto de colar y la tapa de la jarra en la bandeja superior de la máquina lavaplatos o a mano, con agua tibia jabonada.
6. Limpie el exterior de la jarra térmica y la cafetera con un paño suave humedecido. No utilice limpiadores abrasivos ni almohadillas de fregar. Jamás sumerja la cafetera en agua.



7. Para limpiar el interior de la jarra térmica (J), lave con agua tibia jabonada, enjuague y permita secar al aire.
8. Para limpiar el tanque de agua, limpie las superficies con un paño humedecido.

MANTENIMIENTO DE LA CAFETERA

Los depósitos minerales que provienen del agua dura pueden obstruir la cafetera. Se recomienda realizar dicha limpieza cada tres meses. La emisión excesiva de vapor o los ciclos de colado prolongados indican que la cafetera requiere una limpieza. Durante el ciclo de limpieza, el aparato produce más vapor que al colar café y podría haber cierto chisporroteo.

1. Abra la tapa enteriza y vierta vinagre blanco adentro del tanque de agua hasta la marca del nivel de llenado que indica 4 tazas. Agregue agua fría hasta alcanzar la marca para 6 tazas.
2. Inserte un filtro en el cesto de colar y cierre la tapa.
3. Coloque la jarra térmica totalmente adentro de la cafetera, debajo del cesto de colar y enchufe el aparato.
4. Presione el botón AUTO/ON/OFF dos veces y permita que se cuele mitad de la solución de vinagre adentro de la jarra térmica (hasta que el nivel de llenado indique "3"). Apague la cafetera y deje reposar un mínimo de 15 minutos, a fin de que los depósitos minerales se ablanden.
5. Encienda la cafetera nuevamente y permita que se cuele el resto de la solución de limpieza adentro de la jarra térmica.
6. Una vez que se haya colado la solución de vinagre, deseche el filtro de papel, vacíe la jarra térmica y enjuague con agua limpia.
7. Llene el tanque con agua fría nuevamente, inserte un filtro de papel en el cesto de colar y repita otro ciclo de colado para enjuagar toda solución de vinagre sobrante.
8. Lave el cesto de colar, la jarra térmica y la tapa de la jarra según las instrucciones de cuidado y limpieza en este manual.

IMPORTANTES MISES EN GARDE

Lorsqu'on utilise un appareil électrique, il faut toujours respecter certaines règles de sécurité fondamentales afin de minimiser les risques d'incendie, de secousses électriques ou de blessures, notamment les suivantes.

- LIRE TOUTES LES DIRECTIVES.
- Ne pas toucher aux surfaces chaudes; utiliser les poignées et les boutons.
- Afin d'éviter les risques, de secousses électriques, ne pas immerger le cordon, la fiche ni l'appareil.
- Exercer une étroite surveillance lorsqu'on utilise l'appareil près d'un enfant ou que ce dernier s'en sert.
- Débrancher l'appareil avant de le nettoyer et lorsqu'on ne s'en sert pas. Laisser l'appareil refroidir avant d'enlever ou de remettre des accessoires, et avant de nettoyer l'appareil.
- Ne pas utiliser un appareil dont la fiche ou le cordon est abîmé, qui présente un problème de fonctionnement ou qui est endommagé. Confier l'examen, la réparation ou le réglage de l'appareil au centre de service autorisé de la région. Ou composer le numéro sans frais approprié indiqué sur la page couverture du présent guide.
- L'utilisation d'accessoires non évalués avec l'appareil présente des risques de blessures.
- Ne pas utiliser à l'extérieur.
- Ne pas laisser pendre le cordon d'une table ou d'un comptoir, ni le laisser entrer en contact avec une surface chaude.
- Ne pas placer sur ni près d'une cuisinière au gaz ou à l'électricité chaude, ni dans un four réchauffé.
- Laisser le couvercle sur la carafe lorsqu'on s'en sert.
- La carafe est conçue pour servir avec l'appareil. Ne jamais s'en servir sur une cuisinière.
- Ne pas nettoyer la carafe avec des produits nettoyants abrasifs, de la laine d'acier ni tout autre produit abrasif.
- Utiliser l'appareil uniquement aux fins auxquelles il a été prévu.

CONSERVER CES MESURES.

FICHE POLARISÉE (Modèles de 120 V seulement)

L'appareil est muni d'une fiche polarisée (une lame plus large que l'autre). Afin de minimiser les risques de secousses électriques, ce genre de fiche n'entre que d'une façon dans une prise polarisée. Lorsqu'on ne peut insérer la fiche à fond dans la prise, il faut tenter de le faire après avoir inversé les lames de côté. Si la fiche n'entre toujours pas dans la prise, il faut communiquer avec un électricien certifié. Il ne faut pas tenter de modifier la fiche.

VIS INDESSERRABLE

Avertissement : L'appareil est doté d'une vis indesserrable empêchant l'enlèvement du couvercle extérieur. Pour réduire les risques d'incendie ou de secousses électriques, **ne pas tenter de retirer le couvercle extérieur.** L'utilisateur ne peut pas remplacer les pièces de l'appareil. En confier la réparation seulement au personnel des centres de service autorisés.

CORDON

- a) Le cordon d'alimentation de l'appareil est court (ou amovible) afin de minimiser les risques d'enchevêtrement ou de trébuchement.
- b) Il existe des cordons d'alimentation amovible ou de rallonge plus longs et il faut s'en servir avec prudence.
- c) Lorsqu'on utilise un cordon d'alimentation amovible de rallonge plus long, il faut s'assurer que :
 - 1) la tension nominale du cordon d'alimentation amovible ou de rallonge soit au moins égale à celle de l'appareil, et que;
 - 2) lorsque l'appareil est de type mis à la terre, il faut utiliser un cordon de rallonge mis à la terre à trois broche; and
 - 3) le cordon plus long soit placé de sorte qu'il ne soit pas étalé sur le comptoir ou la table d'où des enfants pourraient le tirer, ni placé de manière à provoquer un trébuchement

Note : Lorsque le cordon d'alimentation est endommagé, il faut le faire remplacer par du personnel qualifié ou, en Amérique latine, par le personnel d'un centre de service autorisé.

Le produit peut différer légèrement de celui illustré.

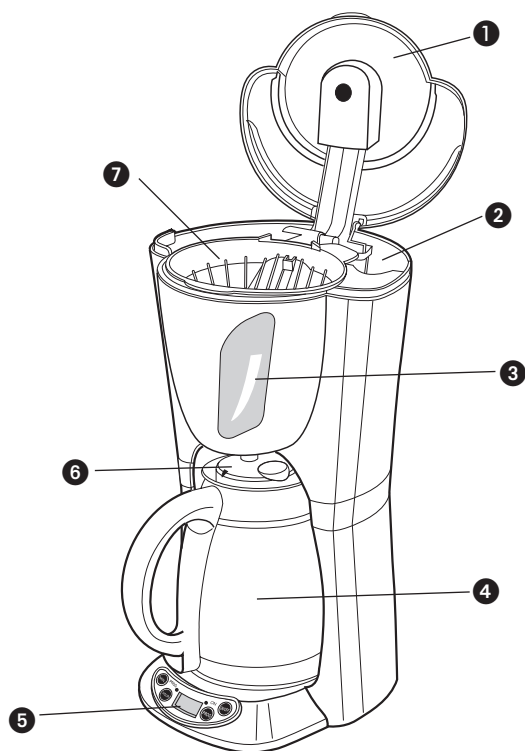

1. Couvercle monobloc
 2. Réservoir
 3. Indicateur de niveau d'eau avec marques pour le nombre de tasses
 - † 4. Thermoverseuse en acier inoxydable de 8 tasses (1 l/36 oz) (Pièce n° TCM700-01)
 5. Panneau de commande
 - † 6. Couvercle à infusion directe (Pièce n° TCM700-02)
 - † 7. Panier (Pièce n° TCM700-03)
- † Remplaçable par le consommateur

PANNEAU DE COMMANDE

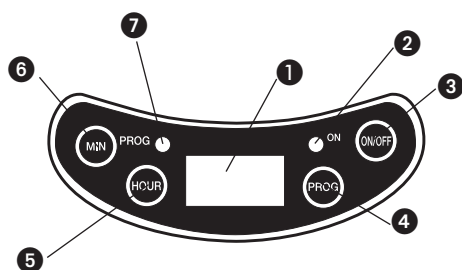

1. Affichage numérique
2. Témoin de fonctionnement (vert)
3. Interrupteur (ON/OFF) (1/0)
4. Bouton de programmation (PROG)
5. Bouton des heures (HOUR)
6. Bouton des minutes (MIN)
7. Témoin de programmation (PROG)

17

Utilisation

L'appareil est conçu pour une utilisation domestique seulement.

Important : Afin de pouvoir en vérifier la garantie, ne pas retirer l'étiquette du cordon d'alimentation.

PRÉPARATIFS

1. Retirer tous les matériaux d'emballage et la documentation.
2. Laver à la main dans de l'eau chaude savonneuse la thermoverseuse, le couvercle de la carafe et le panier. Bien rincer.

RÉGLAGE DE L'HEURE (A)

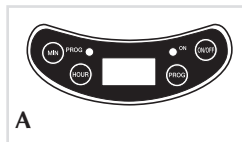

1. Brancher l'appareil. La mention 12:00 clignote à l'affichage numérique.
2. Enfoncer les boutons des heures (HOUR) et des minutes (MIN) jusqu'à l'obtention de l'heure du jour (AM) ou du soir (PM). Les mentions pour le jour (AM) et le soir (PM)

se trouvent du côté gauche de l'affichage numérique.

3. L'heure est réglée. Pour changer l'heure, répéter l'étape 2.

INFUSION D'EAU SEULEMENT

Avant la première utilisation, faire infuser de l'eau dans l'appareil pour enlever toute trace de sédiment.

1. Ouvrir le couvercle monobloc et verser de l'eau froide dans le réservoir jusqu'à la marque de 6 tasses de l'indicateur de niveau. Éviter de trop remplir.
2. S'assurer que le panier est verrouillé en place (voir les figures A et B de l'étape 4 de la rubrique relative à l'infusion du café).
3. Refermer le couvercle.
4. Suivre les étapes 6 à 9 de la rubrique relative à l'infusion du café (ne pas utiliser de mouture ni de filtre).
5. À la fin du cycle d'infusion, jeter l'eau de la thermoverseuse.

INFUSION DU CAFÉ

Il n'est pas nécessaire de régler l'heure ni de programmer la cafetière pour infuser du café.

1. Soulever le couvercle monobloc.
2. Retirer le couvercle à infusion directe de la carafe et utiliser celle-ci pour remplir le réservoir d'eau froide. Éviter de dépasser la ligne de remplissage maximal (Max Fill).
3. Insérer un filtre-cône n° 4 dans le panier d'infusion.

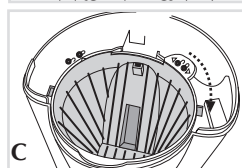
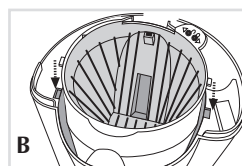

4. Mettre le panier-filtre en place.

Important : Le panier-filtre doit être en position verrouillée avant l'infusion.

- a. Placer les tiges latérales du panier-filtre dans les rainures de la cafetière (B).
- b. Saisir la poignée du panier-filtre et le tourner dans le sens horaire vers la marque (C) jusqu'à ce que le panier s'enclenche en place (C).
5. Verser de la mouture dans le filtre et refermer le couvercle.

18

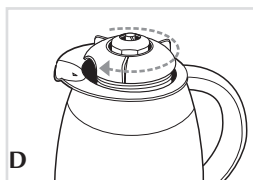

6. Fermer le couvercle de la thermoverseuse en appuyant dessus et en le faisant tourner pour bien le fermer (D).
Important : S'assurer que le couvercle de la thermoverseuse est bien en place. La café risque de déborder si le couvercle n'est pas bien placé.

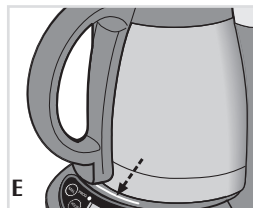

7. Place thermal carafe all the way into the coffeemaker so that you can see the white line in front of the carafe (E).
Important: Carafe must be positioned correctly for unit to function properly.
 8. Press the ON/OFF button once. On indicator light turns green. To preset an automatic brew time, see "Programming for Auto-Brew" section.
 9. When brewing is complete, the coffeemaker automatically shuts off.

Important: The plate underneath the carafe does not heat up the coffee. The thermal carafe keeps coffee warm as long as the lid stays properly closed.

10. Pour verser le café, faire tourner le couvercle de la carafe jusqu'à ce que la flèche du bec de la mention POUR s'aligne sur la flèche de la carafe. Laisser le couvercle bien fermé pour préserver la chaleur du café.

UTILISATION DE LA THERMOVERSEUSE

- Afin d'optimiser les résultats, rincer la carafe avec de l'eau chaude avant l'infusion. On augmente de la sorte la température et cela améliore les propriétés thermiques de la carafe.
- L'infusion se fait directement par le couvercle fermé de la caafe. Il faut toujours s'assurer que le couvercle est bien en place avant l'infusion. Le café peut déborder lorsque le couvercle n'est pas bien placé. Consulter la rubrique relative à l'infusion du café.
- La carafe permet de conserver le café chaud pendant 4 heures au plus. On peut de la sorte laisser la carafe hors de l'appareil pour le service. Toujours s'assurer que le couvercle est bien fermé lorsqu'on ne se sert pas de la carafe pour conserver la chaleur du café. Consulter la rubrique relative au dispositif de pause pendant l'infusion Sneak-a-Cup^{md}.

DISPOSITIF DE PAUSE PENDANT L'INFUSION Sneak-A-Cup^{md}

Le dispositif permet de se verser une tasse de café pendant l'infusion.

1. Retirer la carafe de l'appareil.

Important : Pour éviter un débordement de café après avoir retiré la carafe, s'assurer de la remettre en place en moins au 30 secondes.

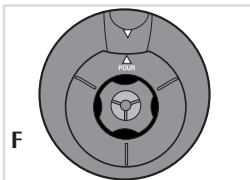

2. Ouvrir le couvercle de la carafe en le dévissant dans le sens antihoraire jusqu'à ce que la flèche du couvercle s'aligne sur celle du bec de la carafe (F).

Important : Pour empêcher que le couvercle ne tombe, ne pas tourner la flèche du couvercle au-delà de celle du bec.

3. Après s'être versé une tasse de café, bien refermer le couvercle dans le sens horaire jusqu'à ce qu'il soit bien fermé.
 4. Déposer la carafe sous le panier. Le processus d'infusion continue.

PROGRAMMATION DE L'INFUSION (G)

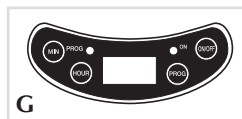

1. Enfoncer à une reprise le bouton de programmation (PROG); le témoin rouge de programmation (PROG) clignote et la mention BREW apparaît alors à l'affichage numérique.

2. Enfoncer immédiatement les boutons des heures (HOUR) et des minutes (MIN) jusqu'à l'obtention de l'heure d'infusion voulue.
 3. Attendre quelques secondes que le témoin rouge de programmation s'éteigne, puis enfoncer l'interrupteur (ON/OFF). Le témoin de fonctionnement vert (ON) s'allume.
 4. Enfoncer de nouveau l'interrupteur (ON/OFF). Le témoin de programmation rouge (PROG) s'allume et la mention AUTO est affichée. La cafetière commencera l'infusion à l'heure réglée.

Important : On peut vérifier l'heure programmée en enfonçant la touche de programmation (PROG). Toutefois, cela annulera le mode de programmation de l'infusion. Pour l'activer de nouveau, répéter les étapes 3 et 4.

Conseils pratiques

- On peut annuler en tout temps la fonction de programmation en enfonçant de nouveau l'interrupteur (le témoin rouge s'éteint alors).
- Lorsqu'on débranche l'appareil pendant quelques heures, il faut le programmer de nouveau.

Entretien et nettoyage

L'appareil ne renferme aucune pièce qui peut être entretenue par l'utilisateur. En confier l'entretien à du personnel qualifié.

Mise en garde : Éviter de trop mouiller le panneau de commande. Il n'est pas étanche. L'eau peut l'endommager de façon permanente et rendre la cafetière inutilisable.

NETTOYAGE

1. S'assurer que l'appareil est débranché et refroidi.
 2. Ouvrir le couvercle monobloc.

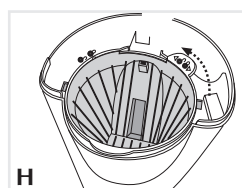

3. Pour retirer le panier, saisir la poignée et la faire tourner dans le sens antihoraire vers la mention (◀) jusqu'à ce que les tiges latérales sont alignées sur les rainures, puis retirer le panier vers le haut (H).

4. Jeter le filtre et la mouture.

5. Laver le panier et le couvercle de la carafe au lave-vaisselle, sur le plateau supérieur seulement, ou à la main dans de l'eau chaude savonneuse.

6. Essuyer l'extérieur de la thermoverseuse et de l'appareil avec un chiffon doux et humide. Ne pas utiliser de produits nettoyants ni de tampons à récurer abrasifs. Ne jamais immerger l'appareil.



7. Pour nettoyer l'intérieur de la thermoverseuse (J), la laver dans de l'eau chaude savonneuse, bien la rincer et la laisser sécher à l'air libre.

8. Pour nettoyer le réservoir, en essuyer les surfaces avec un chiffon humide.

ENTRETIEN DE LA CAFETIÈRE

Des dépôts de minéraux dus à la dureté de l'eau peuvent bloquer l'appareil. Il est conseillé de nettoyer l'appareil aux trois mois.

Il est temps de nettoyer la cafetière lorsque la cafetière dégage beaucoup de vapeur pendant l'infusion ou lorsque l'infusion se fait lentement.

1. Ouvrir le couvercle monobloc et verser du vinaigre blanc dans le réservoir jusqu'à la marque de 4 tasses. Ajouter de l'eau froide jusqu'à la marque de 6 tasses.
2. Insérer un filtre en papier dans le panier et fermer le couvercle monobloc.
3. Déposer la thermoverseuse bien en place à fond dans la cafetière. Brancher l'appareil.
4. Enfoncer l'interrupteur (ON/OFF) à deux reprises. Laisser la moitié de la solution infuser (jusqu'à ce que la solution soit à la marque de 3). Arrêter l'appareil et laisser tremper pendant au moins 15 minutes pour ramollir les dépôts de minéraux.
5. L'appareil en marche. Laisser infuser le reste de la solution.
6. À la fin de l'infusion de la solution vinaigrée, jeter le filtre, vider la carafe et la rincer à l'eau propre.
7. Remplir le réservoir de nouveau d'eau froide, déposer un filtre en papier dans le panier et commencer un nouveau cycle d'infusion pour rincer toute trace de la solution vinaigrée.
8. Laver le panier et la thermoverseuse avec le couvercle à infusion directe selon les consignes de la rubrique relative au nettoyage.

NEED HELP?

For service, repair or any questions regarding your appliance, call the appropriate "800" number on the cover of this book. **Do not** return the product to the place of purchase. **Do not** mail the product back to the manufacturer nor bring it to a service center. You may also want to consult the website listed on the cover of this manual.

One-Year Limited Warranty (Applies only in the United States and Canada)

What does it cover?

- Any defect in material or workmanship; provided; however, Applica's liability will not exceed the purchase price of the product

For how long?

- One year after the date of original purchase

What will we do to help you?

- Provide you with a reasonably similar replacement product that is either new or factory refurbished

How do you get service?

- Save your receipt as proof of the date of sale.
- Check our on-line service site at www.prodprotect.com/applica, or call our toll-free number, 1-800-231-9786, for general warranty service
- If you need parts or accessories, please call 1-800-738-0245.

What does your warranty not cover?

- Damage from commercial use
- Damage from misuse, abuse or neglect
- Products that have been modified in any way
- Products used or serviced outside the country of purchase
- Glass parts and other accessory items that are packed with the unit
- Shipping and handling costs associated with the replacement of the unit
- Consequential or incidental damages (Please note, however, that some states do not allow the exclusion or limitation of consequential or incidental damages, so this limitation may not apply to you.)

How does state law relate to this warranty?

- This warranty gives you specific legal rights, and you may also have other rights that vary from state to state or province to province.

¿NECESITA AYUDA?

Para servicio, reparaciones o preguntas relacionadas al producto, por favor llame al número del centro de servicio en el país donde usted compró su producto. NO devuelva el producto al fabricante. Llame o lleve el producto a un centro de servicio autorizado.

Dos Años de Garantía Limitada (No aplica en México, Estados Unidos o Canadá)

¿Qué cubre la garantía?

- La garantía cubre cualquier defecto de materiales o de mano de obra. Applica no se responsabiliza por ningún costo que exceda el valor de compra del producto.

¿Por cuánto tiempo es válida la garantía?

- Por dos años a partir de la fecha original de compra.

¿Cómo se puede obtener servicio?

- Conserve el recibo original de compra.
- Por favor llame al número del centro de servicio autorizado.

Esta garantía no cubre:

- Los productos que han sido utilizados en condiciones distintas a las normales
- Los daños ocasionados por el mal uso, el abuso o negligencia.
- Los productos que han sido alterados de alguna manera
- Los daños ocasionados por el uso comercial del producto
- Los productos utilizados o reparados fuera del país original de compra
- Las piezas de vidrio y demás accesorios empacados con el aparato
- Los gastos de tramitación y embarque asociados al reemplazo del producto
- Los daños y perjuicios indirectos o incidentales

BESOIN D'AIDE?

Pour communiquer avec les services d'entretien ou de réparation, ou pour adresser toute question relative au produit, composer le numéro sans frais approprié indiqué sur la page couverture. **Ne pas** retourner le produit où il a été acheté. **Ne pas** poster le produit au fabricant ni le porter dans un centre de service. On peut également consulter le site web indiqué sur la page couverture.

**Garantie limitée de un an
(Valable seulement aux États-Unis et au Canada)****Quelle est la couverture?**

- Tout défaut de main-d'oeuvre ou de matériau; toutefois, la responsabilité de la société Applica se limite au prix d'achat du produit.

Quelle est la durée?

- Un an après l'achat original.

Quelle aide offrons nous?

- Remplacement par un produit raisonnablement semblable nouveau ou réusiné.

Comment se prévaut-on du service?

- Conserver son reçu de caisse comme preuve de la date d'achat.
- Visiter notre site web au www.prodprotect.com/applica, ou composer sans frais le 1 800 231-9786, pour obtenir des renseignements généraux relatifs à la garantie.
- On peut également communiquer avec le service des pièces et des accessoires au 1 800 738-0245.

Qu'est-ce que la garantie ne couvre pas?

- Des dommages dus à une utilisation commerciale.
- Des dommages causés par une mauvaise utilisation ou de la négligence.
- Des produits qui ont été modifiés.
- Des produits utilisés ou entretenus hors du pays où ils ont été achetés.
- Des pièces en verre et tout autre accessoire emballés avec le produit.
- Les frais de transport et de manutention reliés au remplacement du produit.
- Des dommages indirects (il faut toutefois prendre note que certains états ne permettent pas l'exclusion ni la limitation des dommages indirects).

Quelles lois régissent la garantie?

- Les modalités de la présente garantie donnent des droits légaux spécifiques. L'utilisateur peut également se prévaloir d'autres droits selon l'état ou la province qu'il habite.

**Póliza de Garantía
(Válida sólo para México)****Duración**

Applica de México, S. de R. L. de C.V. garantiza este producto por 2 años a partir de la fecha original de compra.

¿Qué cubre esta garantía?

Esta Garantía cubre cualquier defecto que presenten las piezas, componentes y la mano de obra contenidas en este producto.

Requisitos para hacer válida la garantía

Para reclamar su Garantía deberá presentar al Centro de Servicio Autorizado la póliza sellada por el establecimiento en donde adquirió el producto. Si no la tiene, podrá presentar el comprobante de compra original.

¿Donde hago válida la garantía?

Llame sin costo al teléfono 01 800 714 2503, para ubicar el Centro de Servicio Autorizado más cercano a su domicilio en donde usted podrá encontrar partes, componentes, consumibles y accesorios.

Procedimiento para hacer válida la garantía

Acuda al Centro de Servicio Autorizado con el producto con la póliza de Garantía sellada o el comprobante de compra original, ahí se reemplazará cualquier pieza o componente defectuoso sin cargo alguno para el usuario final. Esta Garantía incluye los gastos de transportación que se deriven de su cumplimiento.

Excepciones

Esta Garantía no será válida cuando el producto:

- Se hubiese utilizado en condiciones distintas a las normales.
- No hubiese sido operado de acuerdo con el instructivo de uso que le acompaña.
- Cuando el producto hubiese sido alterado o reparado por personas no autorizadas por Applica de México, S. de R. L. de C.V.

Nota: Usted podrá encontrar partes, componentes, consumibles y accesorios en los centros de servicios autorizados. Esta garantía incluyen los gastos de transportación que se deriven de sus cumplimiento dentro de sus red de servicio.

Por favor llame al número correspondiente que aparece en la lista a continuación para solicitar que se haga efectiva la garantía y donde Ud. puede solicitar servicio, reparaciones o partes en el país donde el producto fué comprado.

Argentina

Servicio Técnico Central
Service New S.R.L.
Atención al Cliente
Ruiz Huidobro 3860
Buenos Aires, Argentina
Tel.: (54-11) 4546-1212

Chile

Servicio Máquinas y
Herramientas Ltda.
Av. Apoquindo No. 4867
Las Condes
Santiago, Chile
Tel.: (562) 263-2490

Colombia

PLINARES
Avenida Ciudad de Quito
#88-09
Bogotá, Colombia
Tel.: (57-1) 610-1604
533-4680

Costa Rica

Aplicaciones
Electromecánicas, S.A.
Calle 26 Bis y Ave. 3
San Jose, Costa Rica
Tel.: (506) 257-5716
223-0136

Ecuador

Castelcorp
Km 2-1/2 Avenida Juan T.
Marengo junto Dicientro
Guayaquil, Ecuador
Tel.: (5934) 224-7878/224-
1767

El Salvador

Sedeblack Calle A San Antonio
Abad
y Av. Lisboa, Edif. Lisboa
Local #21
San Salvador, El Salvador
Tel.: (503) 274-1179
274-0279

Guatemala

MacPartes, S.A.
34 Calle 4-14 Zona 9
Frente a Tecun
Guatemala City, Guatemala
Tel.: (502) 331-5020
360-0521

Honduras

Lady Lee
Centro Comercial Mega Plaza
Carretera a la Lima
San Pedro Sula, Honduras
Tel.: (504) 553-1612

México

Art. 123 y José Ma. Marroquí
#28-D
Centro.
Mexico D.F.
Tel.: 01 (800) 714-2499
(55) 1106-1400

Nicaragua

H & L Electronic
Zumen 3, C. Arriba y 15 Varas
al Sur
Managua, Nicaragua
Tel.: (505) 260-3262

Panamá

Authorized Service Center
Electrodomésticos, S.A.
Boulevard El Dorado, al lado
del Parque de las Mercedes
Panamá, Panamá
Tel.: (507) 236-5404

Perú

AV. REPUBLICA DE PANAMA
3535
Ofic 1303
San Isidro
Lima, Peru
Tel.: 2 22 44 14
Fax: 2 22 44 04

Puerto Rico

Buckeye Service
Jesús P. Piñero #1013
Puerto Nuevo, SJ PR 00920
Tel.: (787) 782-6175

Republica Dominicana

Plaza Lama, S.A.
Av, Duarte #94
Santo Domingo, República
Dominica
Tel.: (809) 687-9171

Trinidad and Tobago

A.S. Bryden & Sons (Trinidad)
Limited

33 Independence Square,
Port of Spain
Trinidad, W.I.
Tel.: (868) 623-4696

Venezuela

Tecno Servicio TS2002
Av. Casanova
Centro Comercial del Este
Local 27
Caracas, Venezuela
Tel.: (58-212) 324-0969

**WARNING / PRECAUCIÓN / AVERTISSEMENT**

RISK OF FIRE OR ELECTRIC SHOCK. DO NOT OPEN.

RIESGO DE INCENDIO O DE CHOQUE ELÉCTRICO. NO ABRA.

RISQUES D'INCENDIE OU DE SECOUSES ÉLECTRIQUES. NE PAS OUVRIR.

The lightning symbol refers to "dangerous voltage"; the exclamation symbol refers to maintenance instructions. See below.

WARNING: To reduce the risk of fire or electric shock, do not remove the cover of the coffeemaker. There are no user-serviceable parts inside. Repair should be done by authorized service personnel only.

El símbolo de un rayo indica voltaje peligroso. El signo de exclamación indica importantes instrucciones de mantenimiento. Consulte a continuación:

PRECAUCIÓN: Para reducir el riesgo de incendio o de choque eléctrico, no retire la cubierta de la cafetera. No contiene por dentro partes reparables por el consumidor. Cualquier reparación deberá ser efectuada únicamente por personal autorizado.

L'éclair représente une tension dangereuse. Le point d'exclamation indique qu'il s'agit d'importantes consignes d'entretien. Voir plus bas. **AVERTISSEMENT :** Afin d'éviter les risques d'incendie ou de secousses électriques, ne pas retirer le couvercle de la cafetière. L'utilisateur ne peut réparer aucune des pièces internes. En confier les réparations uniquement au personnel d'un centre de service autorisé.

Sello del Distribuidor:

Fecha de compra:

Modelo:

Comercializado por:

Applica de México, S. de R. L. de C.V.
Manuel Avila Camacho No. 2900-902,
Torre el Dorado, Fracc. Los Pirules,
Tlalnepantla, Edo. de México, CP 54040.
R. F. C. AME-001026- PE3.

Servicio y Reparacione

Art. 123 y José Ma. Marroquí # 28 D
Col. Centro, Mexico D. F., CP 06050

Servicio al Consumidor,

Venta de Refacciones y Accesorios
01 800 714 2503

 **BLACK&DECKER** is a trademark of The Black & Decker Corporation, Towson, Maryland, USA
Marca registrada de *The Black & Decker Corporation*, Towson, Maryland, E.U.
Marque de commerce déposée de la société *The Black & Decker Corporation*, Towson, Maryland, É.-U.

900 W 120 V ~ 60Hz

Copyright © 2005 Applica Consumer Products, Inc.
Pub. No. 1000000374-00-RV01
Made in People's Republic of China
Printed in People's Republic of China

Importado por:

Applica de México S. de R.L. de C.V.
Bld. Manuel Avila Camacho 2900 Int. 902
Los Pirules, Tlalnepantla,
Edo. Mex.
C.P. 54040
México
Teléfono: (55) 1106-1400
Del interior marque sin costo
01 (800) 714-2499

Fabricado en la República Popular de China
Impreso en la República Popular de China

Fabriqué en République populaire de Chine
Imprimé en République populaire de Chine

Applica Consumer Products, Inc.

R12003/10-20-55E/S/F

Free Manuals Download Website

<http://myh66.com>

<http://usermanuals.us>

<http://www.somanuals.com>

<http://www.4manuals.cc>

<http://www.manual-lib.com>

<http://www.404manual.com>

<http://www.luxmanual.com>

<http://aubethermostatmanual.com>

Golf course search by state

<http://golfingnear.com>

Email search by domain

<http://emailbydomain.com>

Auto manuals search

<http://auto.somanuals.com>

TV manuals search

<http://tv.somanuals.com>