

EASYEDGE™ INSTRUCTION MANUAL

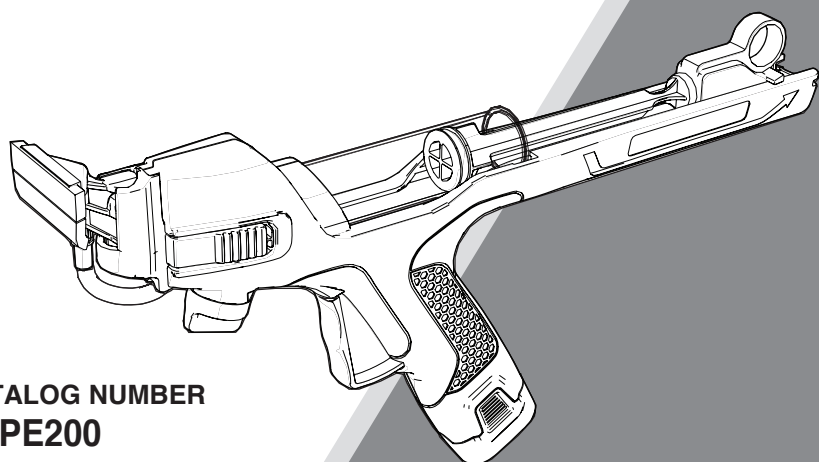

CATALOG NUMBER
BDPE200

THANK YOU FOR CHOOSING BLACK & DECKER! TO REGISTER YOUR NEW PRODUCT GO TO
WWW.BLACKANDDECKER.COM/NEUOWNER

PLEASE READ BEFORE RETURNING THIS PRODUCT FOR ANY REASON.

If you have a question or experience a problem with your Black & Decker purchase, go to <http://www.blackanddecker.com/instantanswers>. If you can't find the answer or do not have access to the Internet, call 1-800-544-6986 from 8 a.m. to 5 p.m. EST Mon. - Fri. to speak with an agent. Please have the catalog number available when you call.

SAVE THIS MANUAL FOR FUTURE REFERENCE.

VEA EL ESPAÑOL EN LA CONTRAPORTADA.
INSTRUCTIVO DE OPERACIÓN, CENTROS DE SERVICIO Y PÓLIZA DE GARANTÍA.
ADVERTENCIA: LÉASE ESTE INSTRUCTIVO ANTES DE USAR EL PRODUCTO.

SAFETY GUIDELINES - DEFINITIONS

It is important for you to read and understand this manual. The information it contains relates to protecting **YOUR SAFETY and PREVENTING PROBLEMS**. The symbols below are used to help you recognize this information.

⚠ DANGER: Indicates an imminently hazardous situation which, if not avoided, will result in death or serious injury.

⚠ WARNING: Indicates a potentially hazardous situation which, if not avoided, could result in death or serious injury.

⚠ CAUTION: Indicates a potentially hazardous situation which, if not avoided, may result in minor or moderate injury.

NOTICE: Used without the safety alert symbol indicates potentially hazardous situation which, if not avoided, may result in property damage.

⚠ WARNING: Read all safety warnings and all instructions. Failure to follow the warnings and instructions may result in electric shock, fire and/or serious injury.

SAVE ALL WARNINGS AND INSTRUCTIONS FOR FUTURE REFERENCE

The term "power tool" in the warnings refers to your mains-operated (corded) power tool or battery-operated (cordless) power tool.

SAVE THESE INSTRUCTIONS

1) WORK AREA SAFETY

- Keep work area clean and well lit. Cluttered or dark areas invite accidents.
- Do not operate power tools in explosive atmospheres, such as in the presence of flammable liquids, gases or dust. Power tools create sparks which may ignite the dust or fumes.
- Keep children and bystanders away while operating a power tool. Distractions can cause you to lose control.

2) PERSONAL SAFETY

- Stay alert, watch what you are doing and use common sense when operating a power tool. Do not use a power tool while you are tired or under the influence of drugs, alcohol or medication. A moment of inattention while operating power tools may result in serious personal injury.
- Use personal protective equipment. Always wear eye protection. Protective equipment such as dust mask, nonskid safety shoes, hard hat, or hearing protection used for appropriate conditions will reduce personal injuries.
- Prevent unintentional starting. Ensure the switch is in the off position before connecting to power source and/or battery pack, picking up or carrying the tool. Carrying power tools with your finger on the switch or energizing power tools that have the switch on invites accidents.
- Remove any adjusting key or wrench before turning the power tool on. A wrench or a key left attached to a rotating part of the power tool may result in personal injury.
- Do not overreach. Keep proper footing and balance at all times. This enables better control of the power tool in unexpected situations.
- Dress properly. Do not wear loose clothing or jewelry. Keep your hair, clothing and gloves away from moving parts. Loose clothes, jewelry or long hair can be caught in moving parts.
- If devices are provided for the connection of dust extraction and collection facilities, ensure these are connected and properly used. Use of dust collection can reduce dust-related hazards.

3) POWER TOOL USE AND CARE

- Do not force the power tool. Use the correct power tool for your application. The correct power tool will do the job better and safer at the rate for which it was designed.
- Do not use the power tool if the switch does not turn it on and off. Any power tool that cannot be controlled with the switch is dangerous and must be repaired.
- Disconnect the plug from the power source and/or the battery pack from the power tool before making any adjustments, changing accessories, or storing power tools. Such preventive safety measures reduce the risk of starting the power tool accidentally.
- Store idle power tools out of the reach of children and do not allow persons unfamiliar with the power tool or these instructions to operate the power tool. Power tools are dangerous in the hands of untrained users.
- Maintain power tools. Check for misalignment or binding of moving parts, breakage of parts and any other condition that may affect the power tool's operation. If damaged, have the power tool repaired before use. Many accidents are caused by poorly maintained power tools.
- Keep cutting tools sharp and clean. Properly maintained cutting tools with sharp cutting edges are less likely to bind and are easier to control.
- Use the power tool, accessories and tool bits, etc. in accordance with these instructions, taking into account the working conditions and the work to be performed. Use of the power tool for operations different from those intended could result in a hazardous situation.

Download from www.Somanuals.com. All Manuals Search And Download.

4) SERVICE

- Have your power tool serviced by a qualified repair person using only identical replacement parts. This will ensure that the safety of the power tool is maintained.

SPECIFIC SAFETY RULES

- Do not use this paint edger for purposes other than described in this manual. Failure to do so may result in injury to persons and or property damage.
- Keep hands out of the plunger drive area of the paint edger. Fingers can be pinched between the plunger drive and the plunger.
- Use only with water soluble based paints. Not for use with oil based paints and stains (refer to label on original paint container). Do not use with paint removers, solvents, or the like. Liquids other than paint may damage product and result in injury to persons or property damage.
- Always read and follow the label on the original paint container and follow all directions. Failure to do so may result in injury to persons or property damage.
- Always use proper eye protection and other safety equipment for skin and respiratory protection when mixing the paint, and when filling, using, and cleaning the product. Paint and its fumes can cause personal injury.
- To reduce the risk of injury, always work in a properly ventilated area and wear appropriate respiratory protection if necessary. Fumes from some paints can be noxious.
- Thoroughly clean and rinse product after using with a particular paint. Mixing different paints in the product may cause personal injury and or result in property damage.
- To reduce the risk of injury, use only recommended accessories.
- When servicing, use only identical replacement parts. Failure to do so may result in personal injury.

The label on your tool may include the following symbols.

V..... volts	A..... amperes
Hz..... hertz	W..... watts
min..... minutes	~..... alternating current
—..... direct current	n ₀ no load speed
□..... Class II Construction	⊕..... earthing terminal
⚠..... safety alert symbol	.../min..... revolutions or reciprocations per minute

SAVE THESE INSTRUCTIONS

FUNCTIONAL DESCRIPTION

(FIGURE A)

- Main Body
- On/Off Trigger
- Flow Control Knob
- Battery Cap
- Battery Cap Release Tabs
- Paint Applicator*
- Paint Applicator Release Tabs
- Paint Tube*
- Plunger*
- Plunger Drive
- Fill Sleeve
- Fill Sleeve Locking Tabs
- Fill Sleeve Paint Can Clips

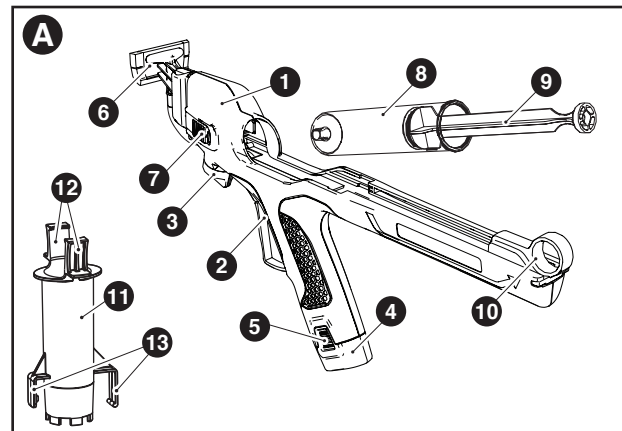

*Applicator head, Paint tube, Plunger are made of Acetyl, ABS, Polypropylene and Poly Ethylene. Please ensure your local recycling agencies can recycle these materials together. Parts must be washed before being recycled.

ASSEMBLY

BATTERY INSTALLATION

⚠ WARNING: Batteries can explode, or leak, and can cause injury or fire.

To reduce this risk:

- Carefully follow all instructions and warnings on the battery label and package.
- Always insert batteries correctly with regard to polarity (+ and -), marked on the battery and the equipment.
- Do not short battery terminals.
- Do not charge batteries.
- Do not mix old and new batteries. Replace all of them at the same time with new batteries of the same brand and type.
- Remove dead batteries immediately and dispose of per local codes.
- Do not dispose of batteries in fire.
- Keep batteries out of reach of children.
- Remove batteries if the device will not be used for several months.

"Transporting batteries can possibly cause fires if the battery terminals inadvertently come in contact with conductive materials such as keys, coins, hand tools and the like. The US Department of Transportation Hazardous Material Regulations (HMR) actually prohibit transporting batteries in commerce or on airplanes (i.e. packed in suitcases and carryon luggage) UNLESS they are properly protected from short circuits. So when transporting individual batteries, make sure that the battery terminals are protected and well insulated from materials that could contact them and cause a short circuit".

- Remove the battery cap (4) by pressing in the battery release tabs (5) and then sliding the battery cap (4) off the handle.
- Insert 3 fresh 1.5 volt AA batteries into the handle as shown in figure B.
- Refit the battery cap (4) by sliding it back on to the handle until it is firmly seated.

NOTE: Always place batteries correctly according to the polarity (+ and -) as marked on the battery and the tool.

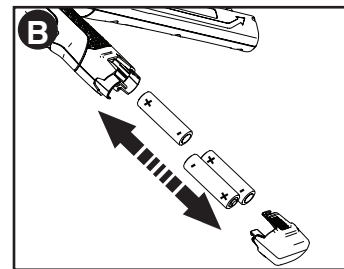

INSTALLING THE PAINT APPLICATOR (C)

- Press in the paint applicator release tabs (7).
- Slide the paint applicator into the front of the main body (1) of the paint edger until it is firmly seated.
- Release the tabs.

NOTE: The paint applicator can not be fitted with the paint tube in place.

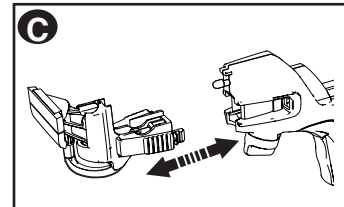

REMOVING THE PAINT APPLICATOR

- Press in the paint applicator release tabs (7).
- Slide the paint applicator out of the main body (1) of the paint edger.
- Release the tabs (7).

NOTE: The paint applicator can not be removed with the paint tube in place.

INSTALLING THE PAINT TUBE (D, E)

NOTE: The paint tube can not be attached until the paint applicator has been installed.

- Pull the plunger drive (10) to the back of the main body of the paint edger and clip it in place as shown in figure D.
- Slide the paint tube (8) forward into the main body of the paint edger as shown in figure E.

NOTE: Ensure the paint tube is fully seated in the main body by firmly pressing it forward.

Pull the plunger drive back and up to release it, then gently guide the plunger drive's tip into the recess on the top of the plunger.

NOTE: The plunger drive will not push the plunger until it has been unclipped from the locked position.

REMOVING THE PAINT TUBE

- Pull the plunger drive to the back of the main body of the paint edger and clip it in place.
- Pull paint tube backwards and lift the paint tube out of the main body of the paint edger.

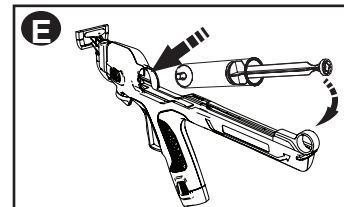
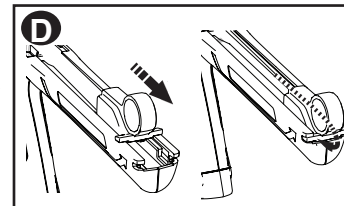

OPERATING INSTRUCTIONS

FILLING WITH PAINT (F, G & H)

CAUTION: Do not use the unit without the paint applicator securely attached.

NOTE: Use drop cloths to protect your floors and anything else in the room that you do not want accidentally splattered with paint.

NOTE: Skin that forms on the top of paint can clog the paint edger. Remove this skin before mixing. Strain using a funnel with a filter attached or through hosiery to remove any impurities that could clog the system.

• Pull locking tabs (12) on the fill sleeve (11) down, slide the paint tube into the fill sleeve as shown in **figure F**.

• Squeeze and hold locking tabs together on the fill sleeve to secure the paint tube in place. Lower the tip of the fill sleeve into the paint container.

• Fill the paint tube by slowly pulling back the plunger as shown in **figure G**.

NOTE: Do not over pull the plunger. The paint tube has a stop which makes it very difficult to pull the plunger out.

• Remove the paint tube from the fill sleeve. **Pull the plunger back slightly to avoid paint dripping out.**

NOTE: Wipe any excess paint from the paint tube before reinserting into the paint edger.

NOTE: Paint sleeve will have excess paint on it. Store on lid or on the side of the paint can with its built in clips (13) as shown in **figure H**.

PAINTING WITH THE PAINT EDGER (I, J & K)

• Install the paint applicator.

• Set the flow control knob (3) to the minimum flow setting of "1" as shown in **figure I**.

• Fill the paint tube with paint.

• Install the paint tube in the main body.

• Pull the trigger (2). Paint will start to flow slowly into the paint applicator as shown in **figure J**. If no paint appears, increase flow rate by turning flow control knob in single numerical increments towards 10 until paint saturates the paint applicator pad.

NOTE: Once paint is showing on the paint applicator's foam pad, it is ready to use.

• Keeping the paint applicator flat against the wall.

• Start away from the edge you wish to paint to ensure paint coverage is appropriate. Pull the trigger and slowly move the paint edger in toward the edge you are painting as shown in **figure K**.

• Increase the flow of paint to the desired amount by turning the flow control knob in single numerical increments from 1-10.

NOTE: Do not push too hard or the unit will have poor coverage. The unit will sound overloaded when pushed too hard. Let the paint applicator float over the surface.

NOTE: Temperature and the type of paint being used will affect the flow rate. Alter both the flow of paint and the speed at which you move the paint edger to achieve the best results.

• Using too much paint or moving the edger too slowly will cause a bead of paint to appear on the edges of the painted surface. Using a paint brush, roller or the edger's applicator pad unpowered on the painted surface, smooth the bead lines with soft strokes as shown in **figure L**.

• Using too little paint or moving the edger too quickly will result in thin coverage and possible streaking. Increase the flow of paint to the desired amount by turning the flow control knob in single numerical increments towards 10.

NOTE: Do not pick up or hold paint edger by the paint tube.

HINTS FOR OPTIMUM USE

• For optimum performance keep the paint edger perpendicular to the surface being painted as shown in **figure M**. If the rear of the paint edger is tilted up or down this will overload the unit and it will result in poor paint coverage and sound under powered.

• Always hold the paint applicator flat against the surface.

• The paint edger can be angled left or right to enable a clear view of the edge being painted.

• Always use steady movements.

• As required, wipe excess paint from the edges of the paint applicator.

• If the paint applicator is sliding on the surface, apply less paint by turning the flow control knob to a lower numerical setting.

• When not in use, pull the plunger drive to the back of the main body of the paint edger and clip it in place.

• When leaving the paint edger unattended for a longer period of time, wrap the paint applicator in a plastic bag to prevent drying, removing as much air as possible from the bag.

• Make sure the type of paint you use can be cleaned with a warm water and soap solution.

RETURNING EXCESS PAINT TO PAINT CAN.

• Pull the plunger drive to the back of the main body of the paint edger and clip it in place.

• Slide the paint tube out of the main body of the paint edger.

• Hold the paint tube over the paint can and gently push down on the plunger to return paint to the can.

NOTE: Do not store paint in the paint tube.

MAINTENANCE AND CLEANING

Your Black & Decker cordless appliance has been designed to operate over a long period of time with a minimum of maintenance.

Continuous satisfactory operation depends upon proper appliance care and regular cleaning.

WARNING: Before performing any maintenance or cleaning on cordless appliances switch off and remove the batteries from the appliance.

• The paint applicator should be removed when storing the product.

• Wipe the paint edger main body using a soft damp cloth.

• For stubborn marks you can use a mild solution of soap and water to dampen your cloth.

• Paint applicator and paint tube can be washed in warm soapy water, however this will have a negative effect on the performance of your tool. To maintain the highest level of performance the paint applicator and paint tube should be replaced after every job.

TROUBLESHOOTING

Problem	Possible Cause	Possible Solution
• Unit will not run.	• Batteries inserted incorrectly.	• Make sure to match (+) and (-) terminals correctly.
	• Batteries need replacing.	• Insert 3 fresh 1.5 volt AA batteries.
• Paint is not flowing out.	• Flow control knob set too low.	• Increase setting on flow control knob until paint flows out of applicator pad.
	• Paint tube not assembled properly.	• Confirm that paint tube and plunger are aligned with plunger drive tip.
	• Plunger drive not pushed forward.	• Ensure plunger drive has been unclipped from the main body.
• Paint coming out too fast.	• Flow control knob set too high.	• Decrease setting on flow control knob.
• Paint coming out too slow.	• Flow control knob set too low.	• Increase setting on flow control knob.
• Paint applicator leaves beads of paint on each end.	• Flow control knob set too high.	• Decrease setting on flow control knob.
	• Moving the edger too slowly.	• Use a paint brush to smooth out the paint beads

For assistance with your product, visit our website www.blackanddecker.com for the location of the service center nearest you or call the BLACK & DECKER help line at 1-800-544-6986.

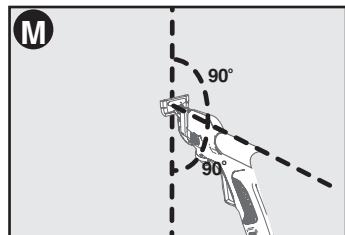
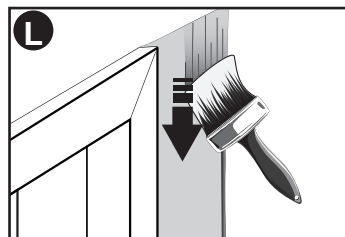
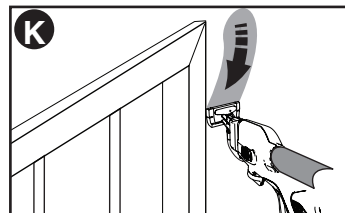
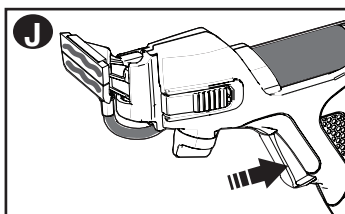
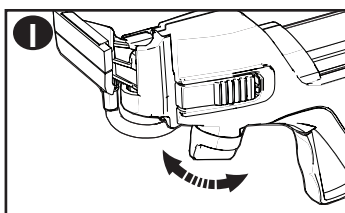
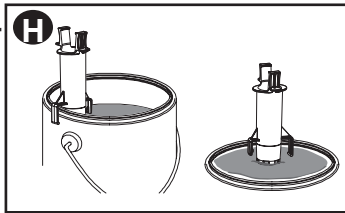
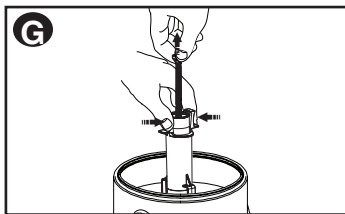
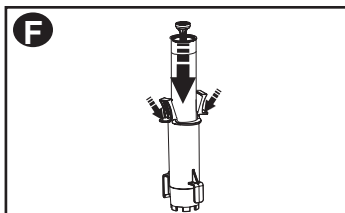

MAINTENANCE

Use only mild soap and damp cloth to clean the tool. Never let any liquid get inside the tool; never immerse any part of the tool into a liquid. **IMPORTANT:** To assure product SAFETY and RELIABILITY, repairs, maintenance and adjustment should be performed by authorized service centers or other qualified service personnel, always using identical replacement parts.

ACCESSORIES

CAUTION: The use of any accessory or attachment not recommended may be hazardous.

The performance of your tool depends on the accessory used. Black & Decker accessories are engineered to high quality standards and designed to enhance the performance of your tool. By using these accessories you will get the very best from your tool.

• Accessory numbers BDPE1020, BDPE3020 & BDPE1015 Recommended accessories for use with your tool are available from your local dealer or authorized service center. If you need assistance regarding accessories, please call: 1-800-544-6986.

SERVICE INFORMATION

All Black & Decker Service Centers are staffed with trained personnel to provide customers with efficient and reliable power tool service. Whether you need technical advice, repair, or genuine factory replacement parts, contact the Black & Decker location nearest you. To find your local service location, refer to the yellow page directory under "Tools—Electric" or call: 1-800-544-6986 or visit www.blackanddecker.com

TWO-YEAR LIMITED WARRANTY

Black & Decker (U.S.) Inc. warranties this product to be free from defects in material or workmanship for a period of two (2) years following the date of purchase, provided that the product is used in a home environment. This limited warranty does not cover failures due to abuse, accidental damage or when repairs have been made or attempted by anyone other than Black & Decker and its Authorized Service Centers. A defective product meeting the warranty conditions set forth herein will be replaced or repaired at no charge in either of two ways: The first, which will result in exchanges only, is to return the product to the retailer from whom it was purchased (provided that the store is a participating retailer). Returns should be made within the time period of the retailer's policy for exchanges. Proof of purchase may be required. Please check with the retailer for its specific return policy regarding time limits for returns or exchanges. The second option is to take or send the product (prepaid) to a Black & Decker owned or authorized Service Center for repair or replacement at Black & Decker's option. Proof of purchase may be required. Black & Decker owned and authorized service centers are listed under "Tools—Electric" in the yellow pages of the phone directory or online at www.blackanddecker.com.

This warranty does not apply to accessories. This warranty gives you specific legal rights and you may have other rights which vary from state to state. Should you have any questions, contact the manager of your nearest Black & Decker Service Center. This product is not intended for commercial use, and accordingly, such commercial use of this product will void this warranty. All other guarantees, express or implied, are hereby disclaimed.

LATIN AMERICA: This warranty does not apply to products sold in Latin America. For products sold in Latin America, check country specific warranty information contained in the packaging, call the local company or see the website for such information.

Imported by
Black & Decker (U.S.) Inc.,
701 E. Joppa Rd.
Towson, MD 21286 U.S.A.

BlackandDecker.com
1-800-544-6986

See 'Tools-Electric'
- Yellow Pages -
for Service & Sales



BLACK & DECKER®

EASYEDGE™

MANUEL D' INSTRUCTIONS

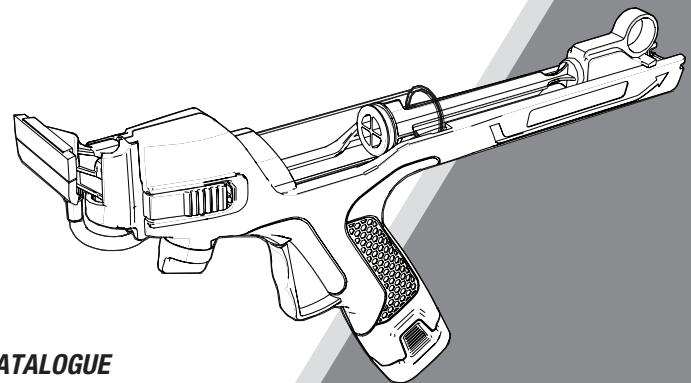

N° DE CATALOGUE
BDPE200

Merci d'avoir choisi Black & Decker! Consulter le site Web www.BlackandDecker.com/NewOwner pour enregistrer votre nouveau produit.

À LIRE AVANT DE RETOURNER CE PRODUIT POUR QUELQUE RAISON QUE CE SOIT:

Si des questions ou des problèmes surgissent après l'achat d'un produit Black & Decker, consulter le site Web www.blackanddecker.com/instantanswers pour obtenir des réponses instantanément 24 heures par jour. Si la réponse est introuvable ou en l'absence d'accès à l'Internet, composer le 1 800 544-6986 de 8 h à 17 h HNE, du lundi au vendredi, pour parler avec un agent. Prière d'avoir le numéro de catalogue sous la main lors de l'appel.

Pour l'achat d'un filtre de rechange composer le 1-888-678-7278

CONSERVER CE MODE D'EMPLOI POUR UN USAGE ULTÉRIEUR.

LIGNES DIRECTRICES EN MATIÈRE DE SÉCURITÉ - DÉFINITIONS

Il est important que vous lisiez et compreniez ce mode d'emploi. Les informations qu'il contient concernent VOTRE SÉCURITÉ et visent à ÉVITER TOUT PROBLÈME. Les symboles ci-dessous servent à vous aider à reconnaître cette information.

DANGER : Indique une situation dangereuse imminente qui, si elle n'est pas évitée, causera la mort ou des graves blessures.

AVERTISSEMENT : Indique une situation potentiellement dangereuse qui, si elle n'est pas évitée, pourrait causer la mort ou de graves blessures.

MISE EN GARDE : Indique une situation potentiellement dangereuse qui, si elle n'est pas évitée, pourrait causer des blessures mineures ou modérées.

AVIS : Utilisé sans le symbole d'alerte à la sécurité, indique une situation potentiellement dangereuse qui, si elle n'est pas évitée, peut résulter en des dommages à la propriété.

Avertissements de sécurité généraux pour les outils électriques

AVERTISSEMENT: Lire tous les avertissements de sécurité et toutes les directives. Le non-respect des avertissements et des directives pourrait se solder par un choc électrique, un incendie et/ou une blessure grave.

Conservé tous les avertissements et toutes les directives pour un usage ultérieur. Le terme «outil électrique» cité dans les avertissements se rapporte à votre outil électrique à alimentation sur secteur (avec fil) ou par piles (sans fil).

1) SÉCURITÉ DU LIEU DE TRAVAIL

a) Tenir la zone de travail propre et bien éclairée. Les endroits sombres sont souvent des causes d'accidents.

b) Ne pas faire fonctionner d'outils électriques dans un milieu déflamant, soit en présence de liquides inflammables, de gaz ou de poussière. Les outils électriques produisent des étincelles qui peuvent enflammer la poussière ou les vapeurs.

c) Éloigner les enfants et les curieux au moment d'utiliser un outil électrique. Une distraction pourrait vous en faire perdre la maîtrise.

2) SÉCURITÉ PERSONNELLE

- Être vigilant, surveiller le travail effectué et faire preuve de jugement lorsqu'un outil électrique est utilisé. Ne pas utiliser d'outil électrique en cas de fatigue ou sous l'influence de drogues, d'alcool ou de médicaments. Un simple moment d'inattention en utilisant un outil électrique peut entraîner des blessures corporelles graves.
- Utiliser des équipements de protection individuelle. Toujours porter une protection oculaire. L'utilisation d'équipements de protection comme un masque antipoussière, des chaussures antidérapantes, un casque de sécurité ou des protecteurs auditifs lorsque la situation le requiert réduira les risques de blessures corporelles.
- Empêcher les démarrages intempestifs. S'assurer que l'interrupteur se trouve à la position d'arrêt avant de relier l'outil à une source d'alimentation et/ou d'insérer un bloc-piles, de ramasser ou de transporter l'outil. Transporter un outil électrique alors que le doigt repose sur l'interrupteur ou brancher un outil électrique dont l'interrupteur est à la position de marche risque de provoquer un accident.
- Retirer toute clé de réglage ou clé standard avant de démarrer l'outil. Une clé standard ou une clé de réglage attachée à une partie pivotante peut causer des blessures.
- Ne pas trop tendre les bras. Conserver son équilibre en tout temps. Cela permet de mieux maîtriser l'outil électrique dans les situations imprévues.
- S'habiller de manière appropriée. Ne pas porter de vêtements amples ni de bijoux. Garder les cheveux, les vêtements et les gants à l'écart des pièces mobiles. Les vêtements amples, les bijoux ou les cheveux longs risquent de rester coincés dans les pièces mobiles.
- Si des composants sont fournis pour le raccordement de dispositifs de dépoussiérage et de ramassage, s'assurer que ceux-ci sont bien raccordés et utilisés. L'utilisation d'un dispositif de dépoussiérage peut réduire les dangers engendrés par les poussières.

3) UTILISATION ET ENTRETIEN D'UN OUTIL ÉLECTRIQUE

- Ne pas forcer un outil électrique. Utiliser l'outil électrique approprié à l'application. L'outil électrique approprié effectuera un meilleur travail, de façon plus sûre et à la vitesse pour laquelle il a été conçu.
- Ne pas utiliser un outil électrique dont l'interrupteur est défectueux. Tout outil électrique dont l'interrupteur est défectueux est dangereux et doit être réparé.
- Débrancher la fiche du secteur ou le bloc-piles de l'outil électrique avant de faire tout réglage ou changement d'accessoire, ou avant de ranger l'outil électrique. Ces mesures préventives réduisent les risques de démarrage accidentel de l'outil électrique.
- Ranger les outils électriques hors de la portée des enfants, et ne permettre à aucune personne n'étant pas familière avec un outil électrique (ou son manuel d'instruction) d'utiliser ce dernier. Les outils électriques deviennent dangereux entre les mains d'utilisateurs inexpérimentés.
- Entretenir les outils électriques. Vérifier les pièces mobiles pour s'assurer qu'elles sont bien alignées et tournent librement, qu'elles sont en bon état et ne sont affectées par aucun trouble susceptible de nuire au bon fonctionnement de l'outil électrique. En cas de dommage, faire réparer l'outil électrique avant toute nouvelle utilisation. Beaucoup d'accidents sont causés par des outils électriques mal entretenus.
- S'assurer que les outils de coupe sont aiguisés et propres. Les outils de coupe bien entretenus et affûtés sont moins susceptibles de se coincer et sont plus faciles à contrôler.
- Utiliser l'outil électrique, les accessoires, les forets, etc. conformément aux présentes directives en tenant compte des conditions de travail et du travail à effectuer. L'utilisation d'un outil électrique pour toute opération autre que celle pour laquelle il a été conçu est dangereuse.

4) RÉPARATION

- Faire réparer l'outil électrique par un réparateur professionnel en n'utilisant que des pièces de rechange identiques. Cela permettra de maintenir une utilisation sécuritaire de l'outil électrique.

REGLES DE SECURITE SPECIFIQUES

- Ne pas utiliser ce tampon à d'autres fins que celles décrites dans le présent manuel. Négliger de le faire risque de causer des blessures à des personnes ou d'endommager des biens matériels.
- Éloigner vos mains de la section qui loge l'entraînement du piston du tampon. Les doigts risquent de se pincer entre l'entraînement du piston et le piston.
- Utiliser uniquement avec les peintures solubles à l'eau. Ne convient pas aux peintures et aux teintures à l'huile (consulter l'étiquette figurant sur le contenant de peinture initial). Ne pas utiliser avec des décapants, des solvants ou d'autres produits semblables. Les liquides autres que la peinture peuvent endommager le produit et causer des blessures à des personnes ou endommager des biens matériels.
- Lire l'étiquette figurant sur le contenant de peinture d'origine et suivre toutes les directives. Négliger de le faire risque de causer des blessures à des personnes ou d'endommager des biens matériels.
- Toujours utiliser une protection oculaire adéquate et tout autre équipement de sécurité pour protéger la peau et les voies respiratoires au moment de mélanger la peinture et au moment de remplir, d'utiliser et de nettoyer le produit. La peinture et ses émanations peuvent causer des blessures corporelles.
- Pour réduire le risque de blessures, toujours travailler dans un endroit correctement ventilé et porter un appareil respiratoire adéquat le cas échéant. Les vapeurs qui s'échappent de certaines peintures sont parfois nocives.
- Nettoyer le produit en profondeur et le rincer à grande eau après l'avoir utilisé avec une peinture. Mélanger différentes peintures dans le produit peut causer des blessures à des personnes ou endommager des biens matériels.
- Pour réduire le risque de blessures, utiliser uniquement les accessoires recommandés.
- Pour toute réparation, utiliser uniquement des pièces de rechange identiques. Négliger de se conformer à cette mesure pourrait être la cause de blessures corporelles.

L'étiquette de l'outil peut comporter les symboles suivants.

V..... volts	A..... ampères
Hz..... hertz	W..... watts
min..... minutes	~..... courant alternatif
---..... courant continu	No..... sous vide
Ⓛ..... Construction de classe I (mis à la terre)	⊖..... borne de mise à la minute
Ⓜ..... Construction de classe II	⚠..... symbole d'avertissement
.../min..... tours à la minute	

CONSERVER CES DIRECTIVES

DESCRIPTION FONCTIONNELLE

(FIGURE A)

- Corps principal du tampon
- Interrupteur marche/arrêt
- Bouton de commande de débit
- Capuchon de pile
- Languettes de dégagement du capuchon de pile
- Applicateur de peinture*
- Languettes de dégagement de l'applicateur de peinture
- Tube de peinture*
- Piston*
- Entraînement de piston
- Manchon de remplissage
- Languettes de blocage du manchon de remplissage
- Pinces à contenant de peinture du manchon de remplissage

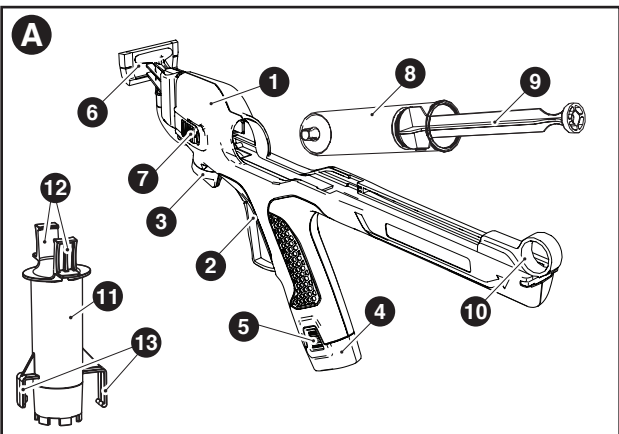

*La tête de l'applicateur, Tube de peinture, Piston est faite d'acétyle, polypropylène, d'ABS et de polyéthylène. Prière de vérifier que les organismes de recyclage locaux peuvent recycler ces matériaux ensemble. Les pièces doivent être lavées avant d'être recyclées.

ASSEMBLAGE

INSTALLATION DES PILES

⚠ AVERTISSEMENT : Les piles peuvent exploser ou couler et causer des blessures ou un incendie.

Pour réduire ce risque :

- Respecter attentivement toutes les directives et tous les avertissements apposés sur l'étiquette des piles et de l'emballage de l'appareil.
- Toujours insérer les piles en respectant les polarités (+ et -) indiquées sur la pile et le matériel.
- Ne pas créer de court-circuit dans les bornes des piles.
- Ne pas charger les piles.
- Ne pas mélanger piles neuves et usagées. Les remplacer toutes en même temps par des piles neuves de la même marque et du même type.
- Retirer immédiatement les piles déchargées et les éliminer en fonction de la réglementation locale en vigueur.
- Ne pas jeter les piles dans les flammes.
- Tenir les piles hors de la portée des enfants.
- Retirer les piles si l'appareil n'est pas utilisé pendant plusieurs mois.

« Lors du transport, tout contact accidentel entre les bornes à découvert et un objet conducteur comme une clé, une pièce de monnaie, un outil à main, etc., pourrait provoquer un incendie. La Hazardous

Material Regulation du département des Transports des É.-U. interdit, en fait, le transport des piles pour le commerce ou dans les avions (par ex. : piles emballées dans des valises et des bagages à main) À MOINS qu'elles soient bien protégées contre les courts-circuits. On doit donc s'assurer, lorsqu'on transporte des piles séparément, de bien protéger et isoler les bornes contre tout matériau qui risque d'entrer en contact avec eux et de provoquer un court-circuit. »

• Retirer le capuchon de pile (4) en appuyant sur ses languettes de dégagement (5), puis en le faisant glisser pour le sortir de la poignée.

• Insérer 3 nouvelles piles AA de 1,5 V dans la poignée comme l'illustre la figure B.

• Remettre le capuchon de pile (4) en place en le glissant dans la poignée de façon à ce qu'il tienne solidement.

REMARQUE : Toujours placer les piles en respectant les polarités (+ et -) indiquées sur la pile et l'outil.

INSTALLATION DE L'APPLICATEUR DE PEINTURE (C)

• Enfoncez les languettes de dégagement de l'applicateur de peinture (7).

• Glissez l'applicateur de peinture dans la partie avant du corps principal (1) du tampon de façon à ce qu'il tienne solidement.

• Relâcher les languettes.

REMARQUE : L'applicateur de peinture ne peut pas être posé avec le tube de peinture en place.

RETRAIT DE L'APPLICATEUR DE PEINTURE

• Enfoncez les languettes de dégagement de l'applicateur de peinture (7).

• Faire glisser l'applicateur de peinture pour le sortir du corps principal (1) du tampon.

• Relâcher les languettes (7).

REMARQUE : L'applicateur de peinture ne peut pas être déposé avec le tube de peinture en place.

INSTALLATION DU TUBE DE PEINTURE (D, E)

⚠ MISE EN GARDE : Ne pas utiliser l'unité sans avoir la tête de l'applicateur solidement fixée.

REMARQUE : Utiliser des toiles de protection pour protéger vos planchers et toute autre chose qui se trouve dans la pièce contre les éclaboussures accidentelles de peinture.

REMARQUE : Le tube de peinture ne peut pas être fixé avant que l'applicateur de peinture soit installé.

• Tirer l'entraînement du piston (10) vers l'arrière du corps principal du tampon et le retenir en place comme l'illustre la figure D.

• Faire glisser le tube de peinture (8) vers l'avant dans le corps principal du tampon comme l'illustre la figure E.

REMARQUE : S'assurer que le tube de peinture tient solidement dans le corps principal en le pressant fermement vers l'avant.

• Tirer l'entraînement du piston vers l'arrière et le haut pour le dégager, puis guider le bout de l'entraînement du piston dans la cavité ménagée dans le haut du piston.

REMARQUE : L'entraînement du piston ne poussera pas le piston avant d'être décroché de la position verrouillée.

RETRAIT DU TUBE DE PEINTURE

• Tirer l'entraînement du piston vers l'arrière du corps principal du tampon et le retenir en place.

• Tirer le tube de peinture vers l'arrière et le soulever pour le sortir du corps principal du tampon.

DIRECTIVES D'UTILISATION

REMPLISSAGE AVEC DE LA PEINTURE (F, G et H)

REMARQUE : La pellicule qui se forme à la surface de la peinture risque d'obstruer le tampon. Retirer la pellicule avant de mélanger. Tamiser avec un entonnoir muni d'un filtre ou à travers un bas de nylon pour retirer toutes impuretés qui risquent d'obstruer le système.

• Tirer les languettes de blocage sur le manchon de remplissage (11) vers le bas et glisser le tube de peinture dans le manchon comme l'illustre la figure F.

• Presser les languettes de blocage et les tenir ensemble sur le manchon de remplissage pour fixer le tube de peinture en place. Abaisser le bout du manchon de remplissage dans le contenant de peinture.

• Remplir le tube de peinture en reculant lentement le piston comme l'illustre la figure G.

REMARQUE : Ne pas trop tirer le piston. Le tube de peinture est muni d'une butée qui rend l'extraction du piston très difficile.

REMARQUE : Il y aura de l'excès de peinture sur le manchon de remplissage. Ranger sur le couvercle ou le côté du contenant de peinture avec ses pinces intégrées comme l'illustre la figure H.

• Retirer le tube de peinture du manchon de remplissage. Reculer légèrement le piston pour éviter que des gouttes ne s'échappent.

REMARQUE : Essuyer tout excès de peinture sur le tube de peinture avant de réinsérer ce dernier dans le tampon.

APPLICATION DE PEINTURE AVEC LE TAMPON (I, J, K & L)

• Installer l'applicateur de peinture.

• Régler le bouton de commande de débit (3) au réglage de débit minimal « 1 » comme le montre la figure I.

• Remplir le tube de peinture avec de la peinture.

• Installer le tube de peinture dans le corps principal.

• Appuyer sur la détente (2). La peinture commencera à couler lentement dans l'applicateur de peinture comme le montre la figure J. En absence de peinture, augmenter le débit en tournant le bouton de commande de débit par incréments numériques simple, vers le nombre 10, jusqu'à ce que la peinture sature le tampon de l'applicateur de peinture.

REMARQUE : Quand la peinture apparaît sur le tampon en mousse de l'applicateur de peinture, l'outil est prêt à utiliser.

• Garder l'applicateur de peinture à plat contre le mur.

• Commencer à une certaine distance du bord à peindre pour vérifier que le recouvrement est bon. Appuyer sur la détente et déplacer lentement le tampon vers le bord à peindre comme l'illustre la figure K.

• Augmenter le débit de peinture à la quantité souhaitée en tournant le bouton de commande de débit par incréments numériques simple, de 1 à 10.

REMARQUE : Ne pas pousser trop fort, sinon l'appareil produira un mauvais rendement en surface. L'appareil semblera surchargé s'il est poussé trop fort. Laisser l'applicateur de peinture flotter à la surface.

REMARQUE : La température et le type de peinture utilisée influencent le débit. Modifier à la fois le débit de la peinture et la vitesse de déplacement du tampon pour obtenir les meilleurs résultats.

• Le fait d'utiliser trop de peinture ou de déplacer le tampon trop lentement entraînera la formation d'un boudin de peinture sur les bords de la surface peinturée. Utiliser un pinceau sur la surface peinturée pour lisser doucement les boudins comme l'illustre la figure L.

• Le fait de ne pas utiliser assez de peinture ou de déplacer le tampon trop vite produira un rendement en surface mince et peut-être des stries. Augmenter le débit de peinture à la quantité souhaitée en tournant le bouton de commande de débit par incréments numériques simple, vers le nombre 10.

REMARQUE : Ne jamais ramasser ou tenir le tampon par le tube de peinture.

CONSEILS POUR OPTIMISER L'UTILISATION

• Pour un rendement optimal, tenir le tampon perpendiculaire à la surface à peindre comme le montre la figure M. Si l'arrière du tampon est incliné vers le haut ou le bas, l'appareil sera surchargé, ce qui donnera un mauvais rendement en surface et donnera l'impression que le moteur est trop faible.

• Toujours tenir l'applicateur de peinture à plat contre la surface.

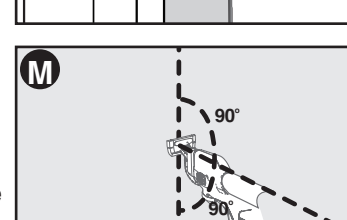
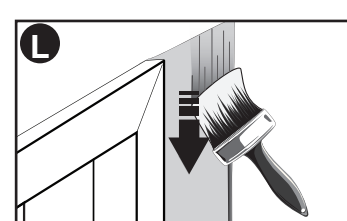
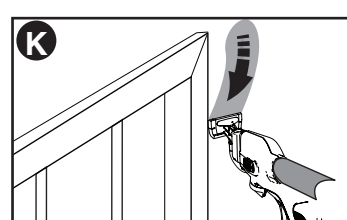
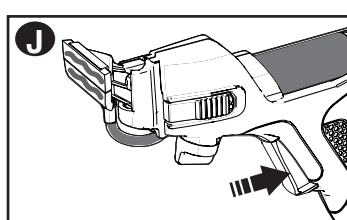
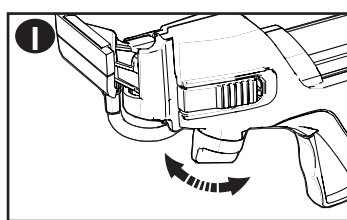
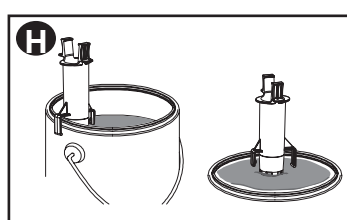
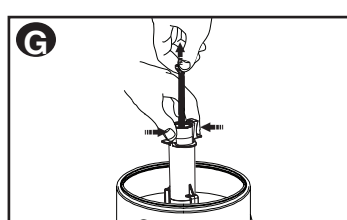
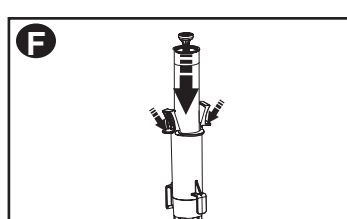
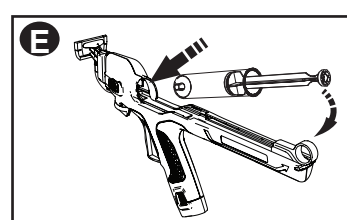
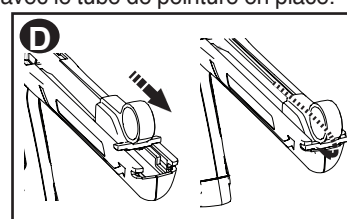
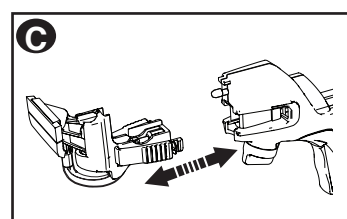
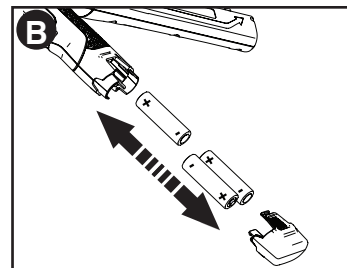

- Le tampon peut être pivoté vers la gauche ou la droite pour bien voir le bord à peindre.
- Toujours utiliser des mouvements réguliers.
- Au besoin, essuyer l'excès de peinture des bords de l'applicateur de peinture
- Si l'applicateur de peinture glisse à la surface, appliquer moins de peinture en tournant le bouton de commande de débit à un réglage numérique inférieur.
- Lorsque le tampon ne sert pas, tirer l'entraînement du piston vers l'arrière du corps principal du tampon et le retenir en place.
- Si le tampon est laissé sans surveillance, durant une certaine période de temps, envelopper l'applicateur de peinture dans un sac en plastique, pour éviter qu'il ne sèche et enlever tout l'air possible contenu dans le sac.
- S'assurer que le type de peinture utilisé peut être nettoyé avec une solution d'eau chaude savonneuse (pour les peintures solubles dans l'eau).

REMETTRE LA PEINTURE EN EXCES DANS LE CONTENANT DE PEINTURE

- Tirer l'entraînement du piston vers l'arrière du corps principal du tampon et le retenir en place.
- Faire glisser le tube de peinture pour le sortir du corps principal du tampon.
- Tenir le tube de peinture au-dessus du contenant de peinture et abaisser doucement le piston pour remettre la peinture dans le contenant.

REMARQUE : Ne pas stocker la peinture dans le tube de peinture.

ENTRETIEN ET NETTOYAGE

L'appareil sans fil Black & Decker a été conçu pour fonctionner longtemps et demander un minimum d'entretien. Un fonctionnement satisfaisant continu dépend du bon entretien et du nettoyage régulier de l'appareil.

AVERTISSEMENT : Avant de procéder à tout entretien ou nettoyage d'un appareil sans fil, éteindre l'appareil et en extraire les piles.

- L'applicateur de peinture doit être déposé lors du rangement du produit.
- Essuyer le corps principal du tampon avec un chiffon doux humide.
- Pour enlever les taches tenaces, on peut utiliser une solution savonneuse douce pour humecter le chiffon.
- L'applicateur et le tube de peinture peuvent être nettoyés avec de l'eau chaude savonneuse, mais cela peut nuire au rendement de l'outil. Pour conserver le rendement le plus élevé, l'applicateur et le tube de peinture doivent être remplacés après chaque tâche.

DEPANNAGE

Problème	Cause possible	Solution possible
• L'outil refuse de démarrer.	• Les piles sont mal insérées. • Les piles doivent être remplacées.	• S'assurer de faire bien correspondre les bornes (+) et (-). • Insérer trois nouvelles piles AA de 1,5 volt.
• La peinture ne s'écoule pas.	• Le réglage du bouton de commande de débit est trop faible. • Le tube de peinture n'est pas assemblé correctement. • L'entraînement du piston n'avance pas.	• Augmenter le réglage du bouton de commande de débit jusqu'à ce que la peinture sorte du tampon de l'applicateur. • Confirmer que le tube de peinture et le piston s'alignent avec le bout de l'entraînement du piston. • S'assurer que l'entraînement du piston a été décroché du corps principal.
• La peinture s'écoule trop rapidement. • La peinture s'écoule trop lentement. • L'applicateur de peinture laisse des boudins de peinture à chaque extrémité.	• Le réglage du bouton de commande de débit est trop élevé. • Le réglage du bouton de commande de débit est trop faible. • Le réglage du bouton de commande de débit est trop élevé. • Le tampon est déplacé trop lentement.	• Abaisser le réglage du bouton de commande de débit. • Augmenter le réglage du bouton de commande de débit. • Abaisser le réglage du bouton de commande de débit. • Utiliser un pinceau pour lisser les boudins de peinture.

Pour de l'aide avec l'outil, consulter notre site Web www.blackanddecker.com pour l'emplacement du centre de réparation le plus près ou communiquer avec l'assistance BLACK & DECKER au **1-800-544-6986**.

ENTRETIEN

N'utiliser qu'un détergent doux et un chiffon humide pour nettoyer l'outil. Ne jamais laisser de liquide pénétrer dans l'outil et n'immerger aucune partie de l'outil dans un liquide.

IMPORTANT : pour assurer la SÉCURITÉ des personnes et la FIABILITÉ du produit, toute réparation, entretien ou réglage doit être réalisé par un centre de réparation autorisé ou autre personnel qualifié, et des pièces de rechange identiques doivent être utilisées.

ACCESSOIRES

Le rendement de l'outil dépend de l'accessoire utilisé.

Les accessoires de Black & Decker sont conçus pour satisfaire à des normes de qualité élevées et pour accroître le rendement de l'outil. L'utilisation de ces accessoires permet de tirer de tirer pleinement avantage de l'outil.

• Références d'accessoire BDPE1020, BDPE3020 et BDPE1015

Les accessoires recommandés pouvant être utilisés avec l'outil sont disponibles auprès de votre distributeur local ou centre de réparation autorisé. Pour tout renseignement concernant les accessoires, composer le : **1-800-544-6986**

MISE EN GARDE : l'utilisation de tout autre accessoire ou pièce non recommandé(e) avec cet outil pourrait s'avérer dangereuse.

INFORMATION SUR LES RÉPARATIONS

Tous les centres de réparation Black & Decker sont dotés de personnel qualifié en matière d'outillage électrique; ils sont donc en mesure d'offrir à leur clientèle un service efficace et fiable. Que ce soit pour un avis technique, une réparation ou des pièces de rechange authentiques installées en usine, communiquer avec l'établissement Black & Decker le plus près de chez vous. Pour trouver l'établissement de réparation de votre région, consulter le répertoire des Pages jaunes à la rubrique « Outils électriques » ou composer le numéro suivant : **1-800-544-6986** ou consulter le site www.blackanddecker.com

GARANTIE LIMITÉE DE DEUX ANS

Black & Decker (E.-U.) Inc. garantit que le produit est exempt de défauts de matériau et de fabrication pendant deux(2) ans à partir de la date d'achat, à condition que le produit soit utilisé en milieu domestique. La présente garantie limitée ne couvre pas les défaillances provoquées par un abus, un dommage accidentel ou des réparations ou tentatives de réparations effectuées par toute autre personne que le personnel de Black & Decker et de ses centres de réparation agréés. Un produit défectueux qui remplit les conditions stipulées par la présente garantie sera remplacé ou réparé sans frais d'une des deux façons suivantes :

La première façon consiste en un échange chez le détaillant où le produit a été acheté (à la condition que le magasin soit un détaillant participant). Tout retour doit se faire durant la période correspondant à la politique d'échange du détaillant. Une preuve d'achat peut être requise. Prière de vérifier la politique de retour du détaillant au sujet des délais impartis pour les retours ou les échanges.

La deuxième option est d'apporter ou d'envoyer le produit (en port payé) à un centre de réparation agréé ou à un centre de réparation Black & Decker pour faire réparer ou échanger le produit, à la discrétion de Black & Decker. Une preuve d'achat peut être requise. Les centres de réparation de Black & Decker et les centres de réparation agréés sont répertoriés dans les pages jaunes sous la rubrique « Outils électriques » de l'annuaire téléphonique ou en ligne sur www.blackanddecker.com.

Cette garantie ne s'applique pas aux accessoires. Cette garantie accorde des droits légaux propres au propriétaire de l'outil. Ce dernier pourrait avoir d'autres droits selon l'Etat ou la province qu'il habite. Pour toute question, communiquer avec le directeur du centre de réparation Black & Decker le plus près. Ce produit n'est pas destiné à un usage commercial. L'usage commercial de ce produit annule par conséquent cette garantie. Toutes autres garanties, expressives ou implicites, sont déclinées par la présente.

EASYEDGE™

MANUAL DE INSTRUCCIONES

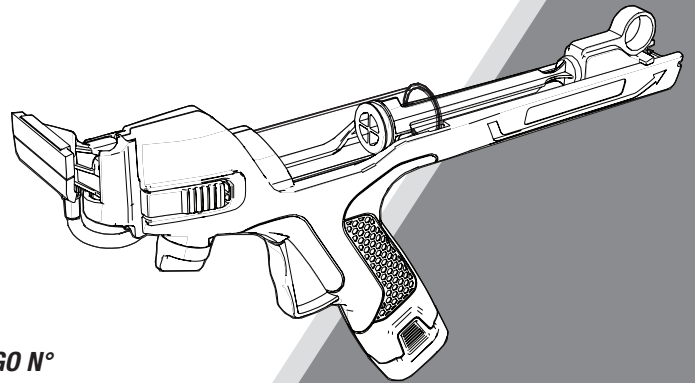

CATÁLOGO N°
BDPE200

LEA EL MANUAL ANTES DE DEVOLVER ESTE PRODUCTO POR CUALQUIER MOTIVO:

Si tiene una consulta o algún inconveniente con su producto Black & Decker, visite <http://www.blackanddecker.com/instantanswers> para obtener respuestas instantáneas las 24 horas del día. Si no encuentra la respuesta o no tiene acceso a Internet, llame al 1-800-544-6986 de lunes a viernes de 8 a. m. a 5 p. m. hora del Este para hablar con un agente. Cuando llame, tenga a mano el número de catálogo.

CONSERVE ESTE MANUAL PARA FUTURAS CONSULTAS.
SÓLO PARA USO DOMÉSTICO.

PAUTAS DE SEGURIDAD/DEFINICIONES

Es importante que lea y comprenda este manual. La información que contiene se relaciona con la protección de SU SEGURIDAD y la PREVENCIÓN DE PROBLEMAS. Los símbolos que siguen se utilizan para ayudarlo a reconocer esta información.

PELIGRO: indica una situación de peligro inminente que, si no se evita, provocará la muerte o lesiones graves.

ADVERTENCIA: indica una situación de peligro potencial que, si no se evita, provocará la muerte o lesiones graves.

PRECAUCIÓN: indica una situación de peligro potencial que, si no se evita, provocará lesiones leves o moderadas.

PRECAUCIÓN: utilizado sin el símbolo de alerta de seguridad indica una situación de peligro potencial que, si no se evita, puede provocar daños en la propiedad.

ADVERTENCIAS GENERALES DE SEGURIDAD PARA HERRAMIENTAS ELÉCTRICAS

ADVERTENCIA: Lea todas las advertencias de seguridad e instrucciones El incumplimiento de las advertencias e instrucciones puede provocar descargas eléctricas, incendios o lesiones graves.

CONSERVE TODAS LAS ADVERTENCIAS E INSTRUCCIONES PARA FUTURAS CONSULTAS.

El término "herramienta eléctrica" incluido en las advertencias hace referencia a las herramientas eléctricas operadas con corriente (con cable eléctrico) o a las herramientas eléctricas operadas con baterías (inalámbricas).

1) Seguridad en el área de trabajo

- Mantenga el área de trabajo limpia y bien iluminada.** Las áreas abarrotadas y oscuras propician accidentes.
- No opere herramientas eléctricas en atmósferas explosivas, como ambientes donde se encuentran líquidos, gases o polvo inflamables.** Las herramientas eléctricas originan chispas que pueden encender el polvo o los vapores.
- Mantenga a los niños y espectadores alejados de la herramienta eléctrica en funcionamiento.** Las distracciones pueden provocar la pérdida de control.

2) Seguridad personal

- Permanezca alerta, controle lo que está haciendo y utilice el sentido común cuando emplee una herramienta eléctrica.** No utilice una herramienta eléctrica si está cansado o bajo el efecto de drogas, alcohol o medicamentos. Un momento de descuido mientras se opera una herramienta eléctrica puede provocar lesiones personales graves.
- Utilice equipos de protección personal. Siempre utilice protección para los ojos.** En las condiciones adecuadas, el uso de equipos de protección, como máscaras para polvo, calzado de seguridad antideslizante, cascos o protección auditiva, reducirá las lesiones personales.
- Evite el encendido por accidente. Asegúrese de que el interruptor esté en la posición de apagado antes de conectarlo a la fuente de energía o paquete de baterías, o antes de levantar o transportar la herramienta.** Transportar herramientas eléctricas con el dedo apoyado en el interruptor o enchufar herramientas eléctricas con el interruptor en la posición de encendido puede propiciar accidentes.
- Retire las clavijas de ajuste o llaves de tuercas antes de encender la herramienta eléctrica.** Una llave de tuercas o una clavija de ajuste que se deje conectada a una pieza giratoria de la herramienta eléctrica pueden provocar lesiones personales.
- No se estire. Conserve el equilibrio adecuado y manténgase parado correctamente en todo momento.** Esto permite un mejor control de la herramienta eléctrica en situaciones inesperadas.
- Use la vestimenta adecuada. No use ropas holgadas ni joyas. Mantenga el cabello, la ropa y los guantes alejados de las piezas en movimiento.** Las ropas holgadas, las joyas o el cabello largo pueden quedar atrapados en las piezas en movimiento.
- Si se suministran dispositivos para la conexión de accesorios con fines de recolección y extracción de polvo, asegúrese de que estén conectados y que se utilicen correctamente.** El uso de dispositivos de recolección de polvo puede reducir los peligros relacionados con el polvo.

3) Uso y mantenimiento de la herramienta eléctrica

- No fuerce la herramienta eléctrica. Utilice la herramienta eléctrica correcta para el trabajo que realizará.** La herramienta eléctrica correcta hará el trabajo mejor y más seguro a la velocidad para la que fue diseñada.
- No utilice la herramienta eléctrica si no puede encenderla o apagarla con el interruptor.** Toda herramienta eléctrica que no puede ser controlada mediante el interruptor es peligrosa y debe ser reparada.
- Desconecte el enchufe de la fuente de energía y/o el paquete de baterías de la herramienta eléctrica antes de realizar ajustes, cambiar accesorios o almacenar herramientas eléctricas.** Estas medidas de seguridad preventivas reducen el riesgo de encender la herramienta eléctrica en forma accidental.
- Guarde las herramientas eléctricas que no están en uso fuera del alcance de los niños y no permite que otras personas no familiarizadas con ella o con estas instrucciones operen la herramienta.** Las herramientas eléctricas son peligrosas en las manos de usuarios no entrenados.
- Mantenimiento de las herramientas eléctricas. Controle que no haya piezas móviles mal alineadas o trabadas, piezas rotas y toda otra situación que pueda afectar el funcionamiento de las herramientas eléctricas.** Si encuentra daños, haga reparar la herramienta eléctrica antes de utilizarla. Se producen muchos accidentes a causa de las herramientas eléctricas que carecen de un mantenimiento adecuado.



- f) Mantenga las herramientas de corte afiladas y limpias. Las herramientas de corte con mantenimiento adecuado, con los bordes de corte afilados son menos propensas a trabarse y son más fáciles de controlar.
- g) Utilice la herramienta eléctrica, los accesorios y las brocas de la herramienta, etc. de acuerdo con estas instrucciones y teniendo en cuenta las condiciones de trabajo y el trabajo que debe realizarse. El uso de la herramienta eléctrica para operaciones diferentes de aquéllas para las que fue diseñada podría originar una situación peligrosa.

4) Mantenimiento

- a) Haga que una persona de reparaciones calificada realice el mantenimiento de su herramienta eléctrica y utilice piezas de repuesto idénticas solamente. Esto garantizará la seguridad de la herramienta eléctrica.

NORMAS DE SEGURIDAD ESPECÍFICAS

- No utilice esta bordeadora de pintura para propósitos distintos de los que se describen en este manual. El resultado de no cumplir con esta indicación pueden ser lesiones a las personas o daños a la propiedad.
- Mantenga las manos alejadas del área del accionamiento del émbolo de la bordeadora de pintura. Sus dedos pueden ser pellizcados entre el émbolo y el accionamiento del mismo.
- Utilícela únicamente con pinturas solubles en agua. No debe utilizarse con pinturas y tintes a base de aceite (consulte la etiqueta en el envase original de la pintura). No la utilice con removedores de pintura, solventes ni similares. Los líquidos que no sean pintura pueden dañar el producto y provocar lesiones a personas o daños a la propiedad.
- Siempre lea y respete la etiqueta del envase original de la pintura y siga todas las instrucciones. No hacerlo puede provocar lesiones a las personas o daños a la propiedad.
- Siempre use protección adecuada para los ojos y otros equipos de seguridad para la piel y protección para las vías respiratorias cuando mezcle la pintura y cuando llene, utilice y limpie el producto. La pintura y sus vapores pueden provocar lesiones personales.
- Para reducir el riesgo de lesiones, siempre trabaje en un área bien ventilada y use protección adecuada para las vías respiratorias si es necesario. Los vapores de algunas pinturas pueden ser nocivos.
- Limpie y enjuague minuciosamente el producto después de utilizar una determinada pintura. La mezcla de distintas pinturas en el producto puede provocar lesiones personales y/o daños a la propiedad.
- Para reducir el riesgo de lesiones, utilice únicamente los accesorios recomendados.
- Al realizar el mantenimiento, utilice únicamente piezas de repuesto idénticas. No hacerlo puede provocar lesiones personales.

La etiqueta de su herramienta puede incluir los siguientes símbolos.

V..... volts	A..... amperes
Hz..... hertz	W..... watts
min..... minutos	~ corriente alterna
— — — corriente directa	n _o velocidad sin carga
☐ construcción clase II	⊕ terminales de conexión a tierra
⚠ símbolo de alerta seguridad	.../min revoluciones o reciprocaciones por minuto

DESCRIPCIÓN DE LAS FUNCIONES (FIGURA A)

- Cuerpo principal de la bordeadora de pintura
- Gatillo de encendido/apagado
- Perilla de control de flujo
- Tapa de las baterías
- Lengüetas de liberación de la tapa de las baterías
- Aplicador de pintura*
- Lengüetas de liberación del aplicador de pintura
- Tubo para pintura*
- Émbolo*
- Accionamiento del émbolo
- Manguito de llenado
- Lengüetas de bloqueo del manguito de llenado
- Sujetadores del manguito de llenado para la lata de pintura

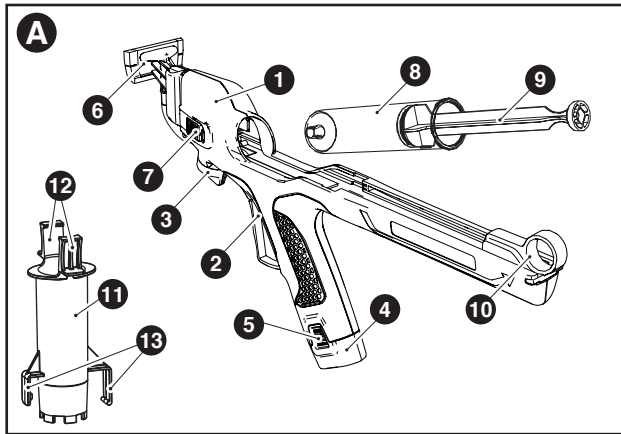

*El cabezal del aplicador, Tubo para pintura, Émbolo está hecho de acetilo, polipropileno, ABS (Acrilonitrilo Butadieno Estireno) y polietileno. Asegúrese de que las agencias locales de reciclaje pueden reciclar estos materiales juntos. Deben lavarse las piezas antes de ser recicladas.

ENSAMBLAJE

INSTALACIÓN DE LA BATERÍA

⚠ ADVERTENCIA: Las baterías pueden explotar o tener pérdidas y pueden provocar lesiones o incendios. Para reducir este riesgo:

- Siga cuidadosamente todas las instrucciones y las advertencias de la etiqueta y el paquete de la batería.
- Siempre inserte las baterías correctamente con respecto a la polaridad (+ y -), marcada en la batería y en el equipo.
- No produzca un cortocircuito con los terminales de la batería.
- No cargue las baterías.
- No mezcle baterías viejas y nuevas. Remplácelas todas al mismo tiempo por baterías nuevas de la misma marca y tipo.
- Quite todas las baterías agotadas inmediatamente y elimínelas de acuerdo con los códigos locales.
- No elimine las baterías en el fuego.
- Mantenga las baterías fuera del alcance de los niños.
- Quite las baterías si el dispositivo no se va a utilizar durante varios meses.

“Transportar las baterías podría provocar incendios si los terminales de la batería entran en contacto accidentalmente con materiales conductores como llaves, monedas, herramientas de mano y objetos similares. De hecho, las Normas para Materiales Peligrosos (HMR) del Departamento de Transporte de los EE. UU. prohíben transportar baterías comercialmente o en aviones (es decir, empacadas en maletas y equipaje de mano) A MENOS que estén debidamente protegidas contra cortocircuitos. Por lo tanto, cuando transporte baterías individuales, asegúrese de que los terminales de la batería estén protegidos y bien aislados de materiales que puedan entrar en contacto con ellos y causar un cortocircuito”.

- Quite la tapa de las baterías (4) oprimiendo las lengüetas de liberación de la tapa de las baterías (5) y luego deslizando la tapa de las baterías (4) fuera del mango.
 - Inserte 3 baterías AA nuevas de 1,5 voltios en el mango como se muestra en la figura B.
 - Vuelva a colocar la tapa de las baterías (4) deslizándola de vuelta sobre el mango hasta que esté firmemente asentada.
- NOTA:** Siempre coloque las baterías correctamente de acuerdo con la polaridad (+ y -) como está marcado en la batería y la herramienta.

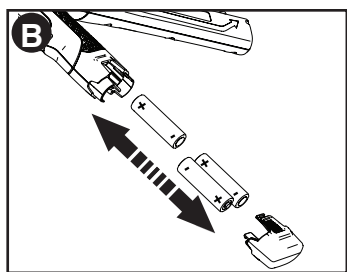

INSTALACIÓN DEL APLICADOR DE PINTURA (C)

- Oprima las lengüetas de liberación del aplicador de pintura (7).
- Deslice el aplicador de pintura dentro de la parte delantera del cuerpo principal (1) de la bordeadora de pintura hasta que esté firmemente asentado.
- Suelte las lengüetas.

NOTA: El aplicador de pintura no se puede colocar con el tubo para pintura instalado.

EXTRACCIÓN DEL APLICADOR DE PINTURA

- Oprima las lengüetas de liberación del aplicador de pintura (7).
- Deslice el aplicador de pintura fuera del cuerpo principal (1) de la bordeadora de pintura.
- Suelte las lengüetas (7).

NOTA: El aplicador de pintura no se puede quitar con el tubo para pintura instalado.

INSTALACIÓN DEL TUBO PARA PINTURA (D, E)

- El tubo para pintura no se puede instalar mientras no se haya colocado el aplicador de pintura.
- Tire del accionamiento del émbolo (10) hacia la parte posterior del cuerpo principal de la bordeadora de pintura y sujétela en su lugar como se muestra en la figura D.
- Deslice el tubo para pintura (8) hacia adelante dentro del cuerpo principal de la bordeadora de pintura como se muestra en la figura E.

NOTA: Asegúrese de que el tubo para pintura estén bien asentado en el cuerpo principal oprimiéndolo firmemente hacia adelante.

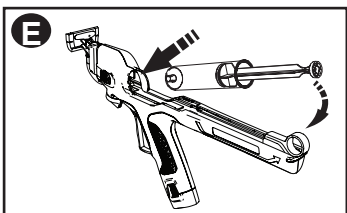
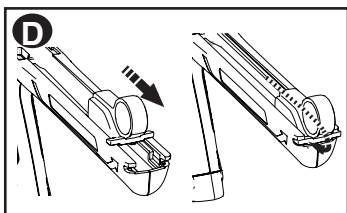
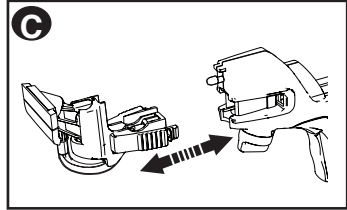

- Tire del accionamiento del émbolo hacia atrás y hacia arriba para liberarlo y luego suavemente dirija la punta del accionamiento del émbolo dentro de la cavidad en la parte superior del émbolo.

NOTA: El accionamiento del émbolo no empujará el émbolo hasta que se haya liberado de la posición de bloqueo.

EXTRACCIÓN DEL TUBO PARA PINTURA

- Tire del accionamiento del émbolo hacia la parte posterior del cuerpo principal de la bordeadora de pintura y sujétela en su lugar.
- Tire del tubo para pintura hacia atrás y levántelo para sacarlo del cuerpo principal de la bordeadora de pintura.

INSTRUCCIONES DE FUNCIONAMIENTO LLENADO CON PINTURA (F, G & H)

⚠ PRECAUCIÓN: No utilice la unidad si el cabezal del aplicador no está firmemente instalado.

NOTA: Utilice paños atrapagotas para proteger los pisos y cualquier otra cosa en la habitación que no desee salpicar accidentalmente con pintura.

NOTA: La película que se forma en la parte superior de la pintura puede obstruir la bordeadora de pintura. Elimine esta película antes de mezclar. Cuele utilizando un embudo con un filtro instalado o a través de calcetería para eliminar toda impureza que pudiera obstruir el sistema.

- Tire de las lengüetas de bloqueo del manguito de llenado (11) hacia abajo y deslice el tubo para pintura dentro del mismo como se muestra en la figura F.

- Mantenga oprimidas simultáneamente las lengüetas de bloqueo del manguito de llenado para asegurar el tubo para pintura en su lugar. Baje la punta del manguito de llenado dentro del envase de pintura.
- Llene el tubo para pintura tirando lentamente del émbolo hacia atrás como se muestra en la figura G.

NOTA: No tire demasiado del émbolo. El tubo para pintura tiene un tope que hace muy difícil sacar el émbolo.

NOTA: El manguito para pintura tendrá un excedente de pintura en su interior. Guárdelo en la tapa o en el lado de la lata de pintura con sus sujetadores incorporados como se muestra en la figura H.

- Quite el tubo para pintura del manguito de llenado. Tire del émbolo levemente hacia atrás para evitar que la pintura gotee.
- NOTA:** Limpie cualquier excedente de pintura del tubo para pintura antes de volver a insertarlo en la bordeadora de pintura.

USO DE LA BORDEADORA (I, J, K & L)

- Instale el aplicador de pintura.
- Configure la perilla de control de flujo (3) en la configuración de flujo mínimo de “1” como se muestra en la figura I.
- Llene el tubo para pintura con pintura.
- Instale el tubo para pintura en el cuerpo principal.
- Oprima el gatillo (2). La pintura comenzará a fluir lentamente dentro del aplicador de pintura como se muestra en la figura J. Si no aparece nada de pintura, aumente la velocidad de flujo girando la perilla de control de flujo en incrementos numéricos individuales hacia el 10 hasta que la pintura empape la almohadilla del aplicador de pintura.

NOTA: Una vez que la pintura aparezca en la almohadilla de espuma del aplicador de pintura, está lista para el uso.

- Mantenga el aplicador de pintura completamente apoyado contra la pared.

- Comience en un punto alejado del borde que desea pintar para asegurarse de que la cobertura de pintura sea la adecuada. Oprima el gatillo y lentamente mueva la bordeadora de pintura acercándose al borde que están pintando como se muestra en la figura K.

- Incremente el flujo de pintura a la cantidad deseada girando la perilla de control de flujo en incrementos numéricos individuales de 1 a 10.

NOTA: No presione demasiado o la unidad tendrá una cobertura deficiente. La unidad sonará sobrecargada cuando se presione con demasiada fuerza. Permita que el aplicador de pintura flote sobre la superficie.

NOTA: La temperatura y el tipo de pintura que se utiliza afectarán la velocidad de flujo. Modifique el flujo de pintura y la velocidad a la que mueve la bordeadora de pintura para lograr los mejores resultados.

- Si utiliza demasiada pintura o mueve la bordeadora muy lentamente esto provocará que aparezcan gotas de pintura en los bordes de la superficie pintada. Utilizando una brocha sobre la superficie pintada, alise las líneas de gotas producidas con movimientos suaves como se muestra en la figura L.

- Si utiliza muy poca pintura o mueve la bordeadora muy rápidamente provocará una cobertura delgada y posibles rayas. Incremente el flujo de pintura a la cantidad deseada girando la perilla de control de flujo en incrementos numéricos individuales hacia el 10.

NOTA: No levante ni sostenga la bordeadora de pintura por el tubo para pintura.

CONSEJOS PARA UN USO ÓPTIMO

- Para un óptimo rendimiento, mantenga la bordeadora de pintura perpendicular a la superficie como se muestra en la figura M. Si la parte posterior de la bordeadora de pintura está inclinada hacia arriba o hacia abajo, esto sobrecargará la unidad y producirá una cobertura deficiente de pintura y un sonido como de potencia insuficiente.
- Siempre mantenga el aplicador de pintura completamente apoyado contra la superficie.
- La bordeadora de pintura se puede inclinar a la izquierda o la derecha para permitir una clara visión del borde que se pinta.
- Siempre realice movimientos continuos.
- Según se requiere, limpie el excedente de pintura de los bordes del aplicador de pintura.
- Si el aplicador de pintura está resbalando sobre la superficie, aplique menos pintura girando la perilla de control de flujo a una configuración numérica más baja.
- Cuando no esté en uso, tire del accionamiento del émbolo hacia la parte posterior del cuerpo principal de la bordeadora de pintura y sujétela en su lugar.
- Cuando deje la bordeadora de pintura sin supervisión durante un período prolongado, envuelva el aplicador de pintura en una bolsa de plástico para evitar que se seque, extrayendo tanto aire como sea posible de la bolsa.
- Asegúrese de que el tipo de pintura que utiliza se pueda limpiar con una solución de agua tibia y jabón (para pinturas solubles en agua).

DEVOLUCIÓN DEL EXCEDENTE DE PINTURA A LA LATA

- Tire del accionamiento del émbolo hacia la parte posterior del cuerpo principal de la bordeadora de pintura y sujétela en su lugar.
 - Deslice el tubo para pintura fuera del cuerpo principal de la bordeadora de pintura.
 - Sostenga el tubo para pintura sobre la lata de pintura y empuje el émbolo suavemente hacia abajo para devolver la pintura a la lata.
- NOTA:** No almacenar pintura en el tubo para pintura.

MANTENIMIENTO Y LIMPIEZA

El aparato Black & Decker inalámbrico se diseñó para funcionar durante un período prolongado con un mantenimiento mínimo. El funcionamiento continuo satisfactorio depende del cuidado adecuado del aparato y de una limpieza periódica.

⚠ ADVERTENCIA: Antes de efectuar cualquier mantenimiento o limpieza en aparatos inalámbricos, apague el aparato y quítele las baterías.

- El aplicador de pintura debe quitarse al guardar el producto.
- Limpie el cuerpo principal de la bordeadora de pintura con un paño suave y húmedo.
- En el caso de marcas difíciles, puede utilizar una solución suave de jabón y agua para humedecer el paño.
- El aplicador de pintura y el tubo para pintura se pueden lavar en agua tibia con jabón; sin embargo, esto tendrá un efecto negativo en el rendimiento de la herramienta. Para mantener el mayor nivel de rendimiento posible, el aplicador de pintura y el tubo para pintura deben remplazarse después de cada trabajo.

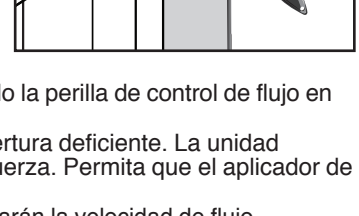
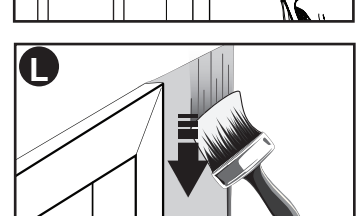
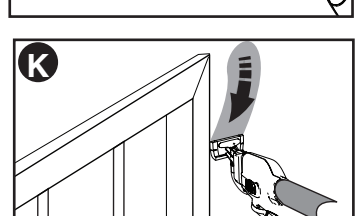
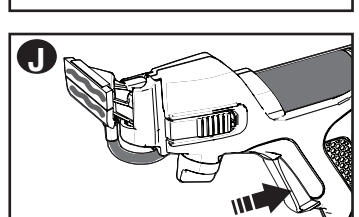
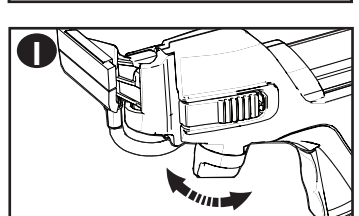
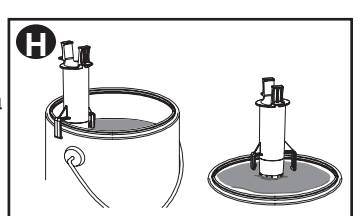
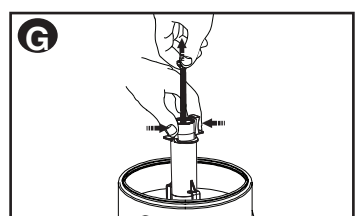
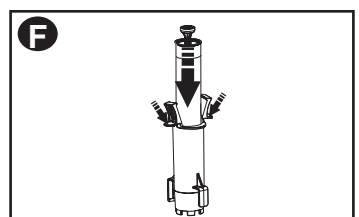

DETECCIÓN DE PROBLEMAS

Problema	Causa posible	Solución posible
• La unidad no funciona.	<ul style="list-style-type: none"> Las baterías no están bien instaladas Las baterías deben remplazarse. 	<ul style="list-style-type: none"> Asegúrese de que los terminales (+) y (-) coincidan correctamente. Inserte 3 baterías AA nuevas de 1,5 voltios.
• La pintura no fluye.	<ul style="list-style-type: none"> Perilla de control de flujo configurada demasiado bajo. El tubo para pintura no está bien ensamblado. El accionamiento del émbolo no se desplaza hacia adelante. 	<ul style="list-style-type: none"> Aumente la configuración de la perilla de control de flujo hasta que la pintura fluya en la almohadilla del aplicador. Confirme que el tubo para pintura y el émbolo estén alineados con la punta del accionamiento del émbolo. Asegúrese de que el accionamiento del émbolo se haya soltado del cuerpo principal. Reduzca la configuración de la perilla de control de flujo.
• La pintura sale muy rápidamente.	<ul style="list-style-type: none"> Perilla de control de flujo configurada demasiado alto. 	<ul style="list-style-type: none"> Aumente la configuración de la perilla de control de flujo.
• La pintura sale muy lentamente.	<ul style="list-style-type: none"> Perilla de control de flujo configurada demasiado bajo. 	<ul style="list-style-type: none"> Reduzca la configuración de la perilla de control de flujo.
• El aplicador de pintura deja gotas de pintura en cada extremo.	<ul style="list-style-type: none"> Perilla de control de flujo configurada demasiado alto. Movimiento de la bordeadora es demasiado lento. 	<ul style="list-style-type: none"> Reduzca la configuración de la perilla de control de flujo. Utilice una brocha para alisar las gotas de pintura.

Para recibir asistencia con su producto, visite nuestro sitio web www.blackanddecker.com para conocer la ubicación del centro de mantenimiento más cercano o llame a la línea de ayuda de BLACK & DECKER al (55)5326-7100.

MANTENIMIENTO

Para limpiar la herramienta, sólo utilice jabón suave y un paño húmedo. Nunca permita que penetre líquido dentro de la herramienta ni sumerja ninguna de las piezas en un líquido.

IMPORTANTE: Para asegurar la SEGURIDAD y la CONFIABILIDAD del producto, las reparaciones, el mantenimiento y los ajustes se deben realizar en los centros de mantenimiento autorizados o con otro personal de mantenimiento calificado, utilizando siempre piezas de repuesto idénticas.

ACCESORIOS

El rendimiento de la herramienta depende del accesorio utilizado.

Los accesorios Black & Decker están ideados según las normas de alta calidad y diseñados para mejorar el rendimiento de la herramienta. Al utilizar estos accesorios usted obtendrá lo mejor de la herramienta.

• Números de accesorios BDPE1020, BDPE3020 y BDPE1015

Los accesorios que se recomiendan para la herramienta están disponibles en su distribuidor local o en el centro de mantenimiento autorizado. Si necesita ayuda con respecto a los accesorios, llame al: (55)5326-7100.

⚠ **PRECAUCIÓN:** El uso de cualquier accesorio o anexo no recomendado puede ser peligroso.

INFORMACIÓN DE MANTENIMIENTO

Todos los Centros de mantenimiento de Black & Decker cuentan con personal altamente capacitado dispuesto a brindar a todos los clientes un servicio eficiente y confiable en la reparación de herramientas eléctricas. Si necesita consejo técnico, reparaciones o piezas de repuesto originales de fábrica, póngase en contacto con el centro de mantenimiento de Black & Decker más cercano a su domicilio. Para ubicar su centro de servicio local, consulte la sección "Herramientas eléctricas" (Tools-Electric) de las páginas amarillas, llame al (55)5326-7100 o visite nuestro sitio www.blackanddecker.com.

GARANTÍA LIMITADA DE DOS AÑOS

Black & Decker (U.S.) Inc. garantiza que este producto está libre de defectos de material o mano de obra durante un período de dos (2) años desde la fecha de compra, siempre y cuando el producto se utilice en un entorno doméstico. Esta garantía limitada no cubre contra fallas debidas a mal uso, daño accidental o cuando se han realizado o intentado reparaciones por parte de cualquier otra persona ajena a Black & Decker y sus centros de mantenimiento autorizados. Un producto defectuoso que cumple con las condiciones de la garantía establecidas en el presente documento será remplazado o reparado sin costo de una dos maneras:

La primera, que únicamente dará lugar a intercambios, consiste en devolver el producto al comerciante minorista donde fue comprado (siempre y cuando la tienda sea un comerciante minorista participante). Las devoluciones deben realizarse dentro del período establecido en la política para intercambios del comerciante minorista. Es posible que se requiera el comprobante de compra. Consulte al comerciante minorista sobre su política específica de devoluciones con respecto a los límites de tiempo para devoluciones o intercambios.

La segunda opción es llevar o enviar (pagado por adelantado) el producto a un centro de mantenimiento de propiedad o con autorización de Black & Decker para su reparación o remplazo a discreción de Black & Decker. Es posible que se requiera un comprobante de compra. Los centros de mantenimiento de propiedad o con autorización de Black & Decker se indican bajo "Herramientas-Eléctricas" en las páginas amarillas del directorio telefónico o en línea en www.blackanddecker.com.

Esta garantía no se aplica a los accesorios. Esta garantía le otorga derechos legales específicos y es posible que tenga otros derechos que varían de un estado a otro. En caso de que tenga alguna pregunta, comuníquese con el gerente del centro de mantenimiento de Black & Decker más cercano a usted. Este producto no está diseñado para uso comercial y, en consecuencia, dicho uso comercial de este producto anulará la garantía. Por medio del presente documento, se declina la responsabilidad de todas las demás garantías, explícitas o implícitas.

AMÉRICA LATINA: Esta garantía no se aplica a productos vendidos en América Latina. Para los productos que se venden en América Latina, consulte la información de garantía específica del país contenida en el empaque, llame a la compañía local o visite el sitio web para obtener dicha información.

Para reparación y servicio de sus herramientas eléctricas, favor de dirigirse al Centro de Servicio más cercano:

CULIACAN, SIN

Av. Nicolás Bravo #1063 Sur
(667) 7 12 42 11
Col. Industrial Bravo

GUADALAJARA, JAL

Av. La Paz #1779
(33) 3825 6978
Col. Americana Sector Juárez

MEXICO, D.F.

Eje Central Lázaro Cardenas
No. 18
(55) 5588 9377
Local D, Col. Obrera

MERIDA, YUC

Calle 63 #459-A
(999) 928 5038
Col. Centro

MONTERREY, N.L.

Av. Francisco I. Madero
No.831
(81) 8375 2313
Col. Centro

PUEBLA, PUE

17 Norte #205
(222) 246 3714
Col. Centro

QUERETARO, QRO

Av. Madero 139 Pte.
(442) 214 1660
Col. Centro

SAN LUIS POTOSI, SLP

Av. Universidad 1525
(444) 814 2383
Col. San Luis

TORREON, COAH

Bldv. Independencia, 96 Pte.
(871) 716 5265
Col. Centro

VERACRUZ, VER

Prolongación Díaz Mirón #4280
(229)921 7016
Col. Remes

VILLAHERMOSA, TAB

Constitución 516-A
(993) 312 5111
Col. Centro

PARA OTRAS LOCALIDADES LLAME AL: (55) 5326 7100

Epecificaciones

Tensión de alimentación 4.5V

Vea "Herramientas eléctricas (Tools-Electric)" – Páginas amarillas – para Servicio y ventas



BLACK & DECKER S.A. DE C.V.
BOSQUES DE CIDROS ACCESO RADIATAS NO. 42
COL. BOSQUES DE LAS LOMAS.
05120 MÉXICO, D.F.
TEL. 55-5326-7100

Free Manuals Download Website

<http://myh66.com>

<http://usermanuals.us>

<http://www.somanuals.com>

<http://www.4manuals.cc>

<http://www.manual-lib.com>

<http://www.404manual.com>

<http://www.luxmanual.com>

<http://aubethermostatmanual.com>

Golf course search by state

<http://golfingnear.com>

Email search by domain

<http://emailbydomain.com>

Auto manuals search

<http://auto.somanuals.com>

TV manuals search

<http://tv.somanuals.com>