



## Fin Oil Radiator



### First Use Safety Recommendation

Please read through this booklet for safe and efficient use of the appliance. We urge you to read the "Hints" section and also follow all detailed instructions even if you are familiar with using this appliance.

Keep this guide handy for future reference.

**OR07C / OR09C**

## IMPORTANT SAFEGUARDS

While using electrical appliances, in order to reduce the risk of fire, electric shock, and/or injury to persons, basic safety precautions should be followed, including the following:

- Read all instructions carefully.
- To protect against electrical shock, do not immerse the appliance, cord set or plug in water or other liquids.
- Close supervision is necessary when any appliance is used by or near children.
- Keep children & animals away from the appliance & cord set.
- Unplug from outlet when not in use. Unplug before cleaning, changing accessories or approaching parts which move in use.
- Do not operate any appliance with a damaged cord or plug, or after the appliance malfunctions or has been damaged in any manner. Return appliance to an authorized service facility for examination, repair or adjustment.
- Do not use outdoors.
- Do not position this appliance directly below a socket outlet.
- Do not allow children or any person unfamiliar with these instructions use this appliance.
- Always leave sufficient space around the heater for ventilation.
- Do not let the power cord hang over the edge of tables or counters, or touch hot surfaces.
- Always route the cord carefully so it does not create a tripping hazard.
- Do not place on or near a hot gas or electric burner, or in a heated oven.
- Do not use the appliance for anything other than the intended use.
- The use of accessory attachments not recommended by this appliance manufacturer may cause hazards.
- Surfaces may be hot during use and during the cool down period
- Do not leave this appliance unattended in use.
- To avoid a circuit overload, do not operate another high wattage appliance on the same circuit.
- If an extension cord is used, please ensure it is correctly wired and rated for use with this appliance. If in doubt, consult a qualified electrician. The extension cord should be arranged so that it will not drape over the counters or table tops where it could be pulled by children or tripped over.

**SAVE THESE INSTRUCTIONS**

## Part identification

- 1 Thermostat dial
- 2 Low power button
- 3 High power button
- 4 Handle
- 5 Heating Fins
- 6 Wheel support
- 7 Wheel clamp
- 8 Wheel clamp
- 9 Wing nut

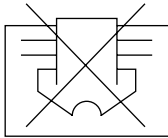
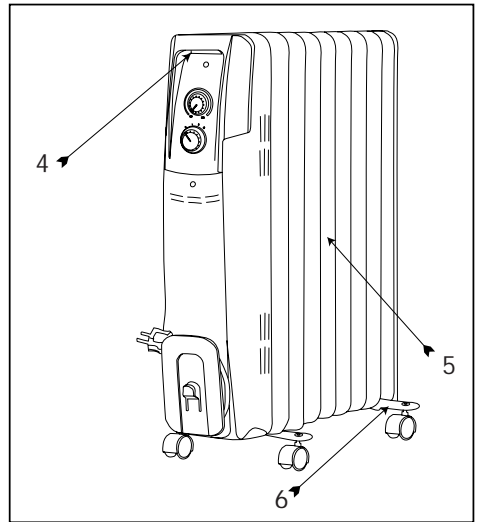

Denotes Do not cover

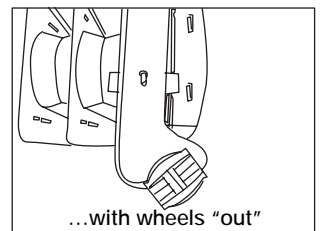
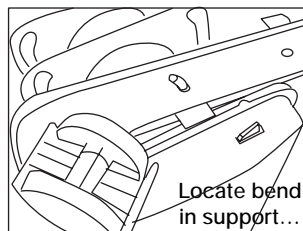
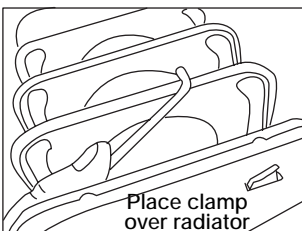
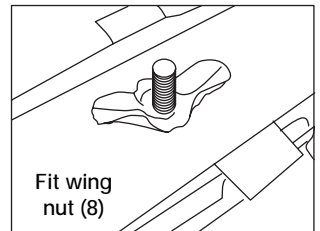
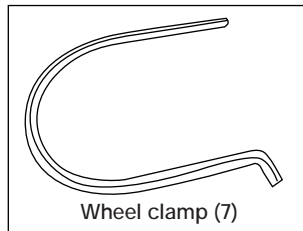
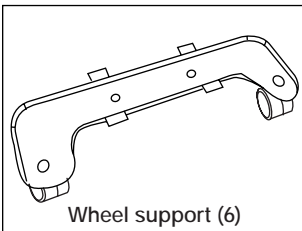
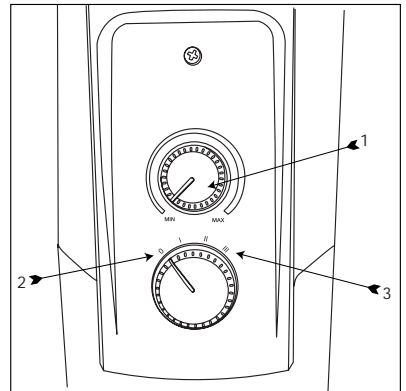

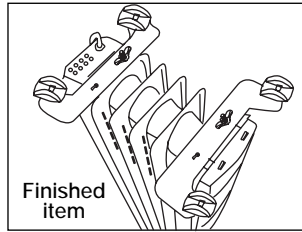
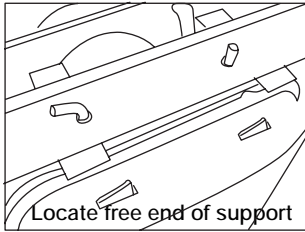

## Features

- OR07C 1500W and OR09C 2000W
- 3-Heat settings
- Wheels

## How to use your Radiator

Caution: This product is intended for heating rooms. Do not use this appliance for any other purpose. For indoor, domestic use only.

### Assembly:

- Fit the wheels before using the appliance. Never use the appliance without the wheels fitted.
- Fit a wheel into a wheel support (6) making sure to align the flat portions of each item. Fit a washer over the threaded portion of the wheel, then fit the nut & tighten it. Repeat for the other wheel then repeat the process to assemble the other wheel support.
- Place the heater on the floor upside down. It is quite normal to hear the oil moving inside the radiator.
- Holding the bent end, insert the wheel clamp (7) between the last 2 heating fins. Place one assembled wheel support over this, & fit the bent end of the clamp through the hole in the support.
- Slide the wheel support towards the bend in the wheel clamp, rotating the clamp as it moves until the free end can be fitted through the other hole.
- Tighten the wing nut onto the free end of the clamp.
- Repeat this assembly process for the other wheel assembly.

**Note:** When fully assembled, the 2 sets of wheels should be facing away from each other (wheels out). Put the heater into its normal upright position. Wait for at least three minutes before operating the appliance.

### Heater Operation:

- Fully unwind the cord & place the unit on a flat, even floor away from any obstructions and pointing towards the area of the room to be heated.
- As a safety mechanism, the oil radiator will not function if the unit is not on a level surface.
- Connect the heater to an electrical supply, leaving sufficient space around it for ventilation.
- Rotate the thermostat dial (1) to maximum and rotate the heat setting dial as required, 1 low heat, 2 medium heat, 3 high heat.
- Once the room is at a comfortable temperature, the thermostat dial (1) should be slowly turned in the opposite direction until the appliance just stops working.
- The temperature will be maintained at the present level by the thermostat inside the unit.
- When it is no longer necessary to heat the room, return the heating buttons to the off (0) position to turn the unit off and unplug it from the mains supply.

**Note:** This appliance must be attended in use.

**Warning:** In order to avoid overheating, do not cover this appliance.

## **Safety of others**

- This appliance is not intended for use by persons (including children) with reduced physical, sensory or mental capabilities, or lack of experience and knowledge unless they have been given supervision or instruction concerning use of the appliance by a person responsible for their safety.
- Children must be supervised to ensure that they do not play with the appliance.

## **Safety Fuse:**

- In case of overheating, a cut-out will operate and the appliance will stop working. If the appliance stops operating, return all heating buttons to the off (0) position, unplug the appliance and allow it to cool for at least 10 minutes before attempting to use it again.
- In extreme conditions, a back-up cut-out will operate. This will not re-set & the appliance will need to be repaired by a qualified person.

## **How to take care of your Radiator**

### *Cleaning your Radiator*

- Switch off the appliance before cleaning, changing accessories or approaching parts which move in use.
- Do not immerse the appliance, cord set or plug in liquids
- Wipe the appliance with a damp cloth & dry thoroughly before using.
- Never use detergents or abrasives to clean this appliance.

### *Storing your Radiator*

- When the appliance is to be stored, return the heating buttons to the off (0) position and unplug it from the mains supply.

## **Additional Safety Warnings:**

- Do not use this appliance with a programmer, timer or any other device that switches the heater on automatically, since a fire risk exists if the heater is covered or positioned incorrectly.
- Do not use this appliance in the immediate surroundings of a bath, a shower or a swimming pool.
- Use this appliance on a level surface, away from steps of stairs.
- Combustible materials such as furniture, pillows, bedding, papers, clothes and curtains must be kept at least 1m from the appliance.
- Do not allow anything to block the vents of the appliance. A gap of at least 50cm is advised.
- Always use and store in a dry area.
- Do not use in areas where gas, paint or other flammable goods may be present.
- This heater is filled with a precise quantity of special oil. Repairs requiring opening of the oil container are only to be made by the manufacturer or his service agent who should be contacted if there is an oil leak.
- When scrapping the heater, follow the local regulations concerning the disposal of oil.
- Never pull the unit by the cord. Always use the handle provided when moving the appliance.
- Always disconnect the appliance from the socket outlet before moving it to a new location.
- Keep the cord set away from hot parts of the appliance.
- This appliance must be earthed.
- This appliance is fitted with a safety device which will prevent the heater working unless it is in its normal, upright working position.



## Protecting the environment

■ Separate collection. This product must not be disposed of with normal household waste.

Should you find one day that your Black & Decker product needs replacement, or if it is of no further use to you, do not dispose it off with other household waste. Make this product available for separate collection.



Separate collection of used products and packaging allows materials to be recycled and used again. Use of recycled materials helps prevent environmental pollution and reduces the demand for raw materials.

Local regulations may provide for separate collection of electrical products from the household, at municipal waste sites or by the retailer when you purchase a new product.

Black & Decker provides a facility for the collection and recycling of Black & Decker products once they have reached the end of their working life. To take advantage of this service please return your product to any authorised repair agent who will collect them on our behalf. You can check the location of your nearest authorised repair agent by contacting your local Black & Decker office at the address indicated in this manual. A list of authorised Black & Decker repair agents and full details of our after-sales service and contact are available on the Internet at: [www.2helpU.com](http://www.2helpU.com)

## حماية البيئة

يجب عدم التخلص من هذا المنتج مع بقية النفايات المنزلية.



إذا وجدت في يوم من الأيام أنك بحاجة لشراء جهاز بلاك أند ديكر جديد، أو لم تعد بحاجة للجهاز القديم، لا تتخلص منه مع النفايات المنزلية الأخرى. جهز هذا المنتج للإستلام المنفصل.

الإستلام المنفصل للمنتجات المستعملة ومواد التغليف يسمح بإعادة تصنيع المواد واستعمالها من جديد. إستعمال المواد المعاد تصنيعها يساعد على منع التلوث البيئي ويقلل الطلب على المواد الأولية.



الأنظمة المحلية قد تنص على ضرورة الإستلام المنفصل للمنتجات الكهربائية من المنازل، في مواقع البلدية للنفايات أو بواسطة بائع التجزئة عندما تشتري منتجاً جديداً.

توفر بلاك أند ديكر التسهيلات لاستلام وإعادة تصنيع منتجات بلاك أند ديكر عندما تصل إلى نهاية حياتها العملية. للإستفادة من هذه الخدمة، يرجى إعادة جهازك إلى أي وكيل تصليح معتمد والذي سيقوم باستلامه بالنيابة عنا. يمكنك معرفة موقع أقرب وكيل تصليح معتمد بالنسبة لك بمراجعة مكتب بلاك أند ديكر المحلي على العنوان المبين في هذا الكتيب. تتوفر قائمة بأسماء وكلاء التصليح المعتمدين من بلاك و ديكر، كما تتوفر تفاصيل كاملة عن خدمات ما بعد البيع وعناوين الاتصال على شبكة الإنترنت : [www.2helpU.com](http://www.2helpU.com)

## سلامة الآخرين

- هذا الجهاز غير معد لاستخدامه من جانب أشخاص (بما في ذلك الأطفال) لديهم قدرات جسدية وحسية وعقلية منخفضة، أو تنقصهم الخبرة والمعرفة، ما لم يكونوا قد حصلوا على إشراف أو تعليمات بشأن استخدام الجهاز من جانب شخص مسئول عن سلامتهم
- يجب مراقبة الأطفال والإشراف عليهم للتأكد من عدم عبثهم بالجهاز.

## مصهر (فيوز) السلامة:

- في حالة زيادة درجة الحرارة، سوف يعمل قاطع التيار ويتوقف الجهاز عن العمل. في حالة توقف الجهاز عن العمل، أعد جميع أزرار التسخين إلى وضع الإيقاف (0)، وافصل الجهاز من مصدر التيار الكهربائي ثم اتركه ليبرد لمدة ١٠ دقائق على الأقل قبل محاولة استخدامه مرة أخرى
- في الظروف القصوى، سوف يتم تشغيل قاطع تيار احتياطي. لن يكون بالإمكان إعادة الوضع هنا، وسوف تكون هناك حاجة إلى إصلاح الجهاز لدى شخص مؤهل.

## طريقة العناية بالراديوتر

### تنظيف الراديوتر

- قم بفصل التيار الكهربائي عن الجهاز قبل التنظيف أو تغيير الأدوات الملحقة أو الاقتراب من الأجزاء التي تتحرك أثناء الاستخدام.
- لا تغمر الجهاز أو مجموعة السلك أو القابس في السوائل.
- امسح الجهاز بقطعة قماش مبللة وجففه تماماً قبل استخدامه.
- لا تستخدم المنظفات الصناعية مطلقاً أو المواد الكاشطة في تنظيف هذا الجهاز.

### تخزين الراديوتر

- في حالة تخزين الجهاز، أعد جميع أزرار التسخين إلى وضع الإيقاف (0)، وافصل الجهاز من مصدر التيار الكهربائي.

### تحذيرات إضافية متعلقة بالسلامة:

- لا تستخدم الجهاز مع جهاز برمجة أو مؤقت أو أي جهاز آخر يقوم بتشغيل الجهاز آلياً، حيث أنه يكون هناك خطر إحداء حريق في حالة تغطية الجهاز أو وضعه بشكل غير صحيح.
- لا تستخدم الجهاز في المنطقة المحيطة بالحمام أو الدش أو حمام السباحة.
- استخدم هذا الجهاز على سطح مستو، بعيداً عن درجات السلالم.
- يجب إبعاد المواد القابلة للاحتراق مثل الأثاث، والوسائد، الفُرش، والورق، والملابس، والسناثر، بعيداً عن الجهاز بمسافة متر واحد (1).
- لا تدع أي شيء يسد فتحات تهوية الجهاز. ينصح بترك مسافة قدرها ٥٠ سم على الأقل.
- استخدم الجهاز وخرنه دائماً في منطقة جافة.
- لا تستخدم الجهاز في الأماكن التي قد يتواجد فيها الغاز أو الطلاء أو أي منتجات قابلة للاشتعال.
- جهاز التدفئة الذي بين يديك مملوء بكمية دقيقة من زيت خاص. عمليات الإصلاح التي تحتاج إلى فتح حاوية الزيت لا يقوم بها سوى الصانع أو وكيل الخدمة المعين من قبله والذي يجب الاتصال به في حالة وجود أي تسريب في الزيت.
- عند التخلص من جهاز التدفئة، اتبع التعليمات المحلية فيما يتصل بالتخلص من الزيت.
- لا تشد الوحدة مطلقاً من السلك. عند تحريك الجهاز أو نقله استخدم دائماً المقبض المزود به الجهاز.
- قم دائماً بفصل الجهاز من مقبس التيار الكهربائي قبل نقله إلى مكان جديد.
- احتفظ بالسلك بعيداً عن أجزاء الجهاز الساخنة.
- يجب تأريض هذا الجهاز (توصيل طرفه بالأرضي).
- هذا الجهاز مزود بجهاز أمان سوف يمنع جهاز التدفئة من العمل ما لم يكن في وضع التشغيل العادي القائم.

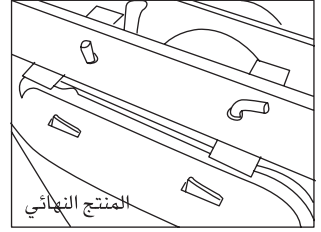
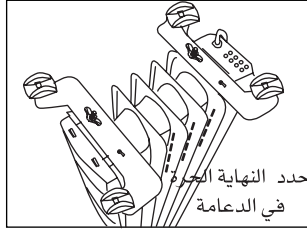

## الخصائص

• OR07C 1500W و OR09C 2000W

• ثلاثة أوضاع للحرارة

• العجلات

## طريقة استخدام الراديتير

تنبيه: هذا المنتج معد لتدفئة الغرف. لا تستخدم الجهاز لأي غرض آخر. للاستخدام الداخلي، العائلي فقط

## التجميع

- ركب العجلات قبل استخدام الجهاز. لا تستخدم الجهاز مطلقاً بدون أن تكون العجلات مثبتة.
- ركب عجلة في دعامة العجلة (٦) مع التأكد على محاذاة الأجزاء المسطحة من كل مكون من المكونات. ركب حلقة فوق الجزء المتلم من العجلة، وبعد ذلك ركب الصمولة وثبتها بإحكام. كرر العملية مع العجلة الأخرى، بعد ذلك كرر العملية لتجميع دعامة العجلة الأخرى.
- ضع جهاز التدفئة على الأرض مقلوباً. إنه من الطبيعي تماماً تسخين الزيت الذي يتحرك بداخل الراديتير.
- أمسك النهاية المنحنية، وأدخل قامطة العجلة (٧) بين زعنفتي التسخين الأخيرتين. ضع دعامة عجلة مجمعة فوق هذا، وبعدها ركب النهاية المحنية للقامطة خلال الفتحة الموجودة في الدعامة.
- أدخل دعامة العجلة باتجاه الانشاء في قامطة العجلة، مع تدوير القامطة وهي تتحرك حتى يمكن تركيب النهاية الحرة خلال الفتحة الأخرى.
- أحكم ربط الصمولة المجنحة في النهاية الحرة للقامطة.
- كرر عملية التجميع هذه بالنسبة لتجميع العجلة الأخرى.

**ملاحظة:** عند إتمام التجميع بالكامل، فإن مجموعتي العجلات يجب أن لا تكونا مواجهتين لبعضهما (العجلات للخارج).  
ضع جهاز التدفئة في الوضع العادي القائم. انتظر لمدة ثلاث دقائق على الأقل قبل بدء تشغيل الجهاز.

## تشغيل جهاز التدفئة

- قم بفك السلك تماماً وضع الوحدة على أرضية مسطحة مستوية بعيداً عن أي عوائق بحيث تشير باتجاه المنطقة المراد تدفئتها من الغرفة.
- وكألية للأمان، لن يعمل راديتير الزيت إذا لم تكن الوحدة موضوعة على سطح مستو.
- وصل جهاز التدفئة بمصدر للتيار الكهربائي، تاركاً مسافة كافية حوله للتهوية.
- قم بتدوير قرص الترموستات (١) إلى أقصى وضع، وقم بتدوير قرص ضبط الحرارة حسب المطلوب، ١ حرارة منخفضة، ٢ حرارة متوسطة، ٣ حرارة عالية.
- بمجرد أن تصبح الغرفة في درجة حرارة مريحة، فإنه يجب تدوير قرص الترموستات (١) ببطيئاً في الاتجاه المعاكس حتى يتوقف الجهاز عن العمل تماماً.
- يتم الحفاظ على درجة الحرارة عند المستوى الحالي عن طريق الترموستات الموجود داخل الوحدة.
- عندما لا يكون من الضروري تدفئة الغرفة، أعد زر التسخين إلى وضع إيقاف التشغيل (٠) لإيقاف تشغيل الوحدة ثم قم بفصل الوحدة من مصدر التيار الكهربائي.
- **ملاحظة:** يجب مراقبة هذه الوحدة أثناء تشغيلها.
- **تحذير:** حتى يمكن تجنب زيادة الحرارة، يجب عدم تغطية الوحدة.



## تعريف الأجزاء

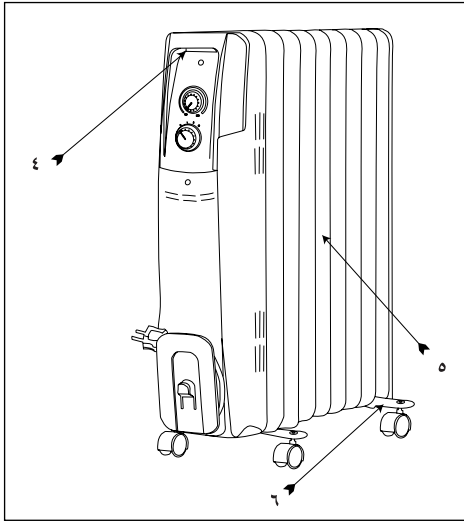

١ قرص الترموستات

٢ زر الطاقة المنخفضة

٣ زر الطاقة المرتفعة

٤ المقبض

٥ زعانف التدفئة

٦ دعامة العجلة

٧ قامطة العجلة

٨ صمولة مجنحة

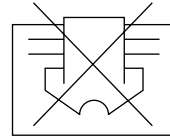
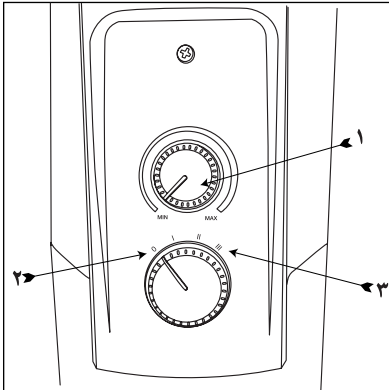

تعني: لا تغطي هذا الجزء

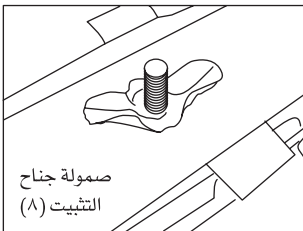

صمولة جناح  
التثبيت (٨)

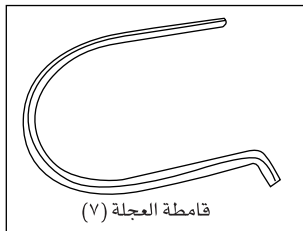

قامطة العجلة (٧)

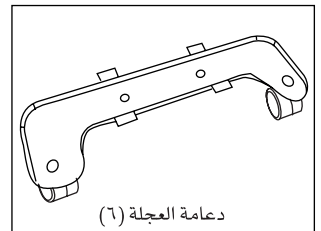

دعامة العجلة (٦)

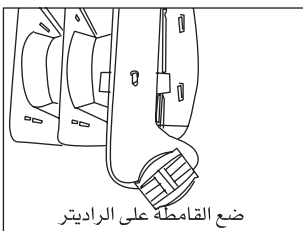

ضع القامطة على الراديتير

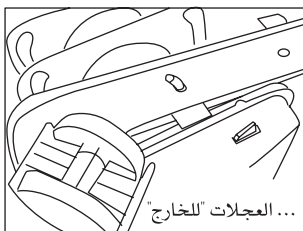

...العجلات "للخارج"

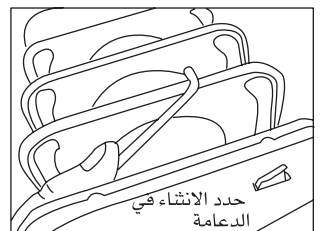

حدد الإنشاء في  
الدعامة

## إرشادات هامة للسلامة

هناك احتياطات سلامة يجب اتباعها أثناء استخدام الأجهزة الكهربائية لتقليل خطر الحريق والصدمة الكهربائية و/أو إصابة الأشخاص وتشتمل هذه الاحتياطات ما يلي:

- قراءة كل هذه التعليمات بعناية
- لا تغمر الجهاز أو مجموعة الأسلاك أو القابس في الماء أو السوائل الأخرى حتى لا تتعرض لصدمة كهربائية.
- راقب الأطفال عن كثب عند استخدامهم للجهاز أو استخدام الجهاز بالقرب منهم.
- ابعد الأطفال والحيوانات عن الجهاز ومجموعة الأسلاك
- انزع القابس من مأخذ التيار أثناء عدم الاستخدام. انزع القابس قبل التنظيف أو تغيير الإكسسوارات أو الاقتراب من القطع المتحركة أثناء الاستخدام.
- لا تشغل أي جهاز بسلك أو قابس تالف أو عندما يعمل الجهاز بشكل مختل أو يتعرض للتلف بأي صورة. أعد الجهاز إلى مركز الخدمة المعتمد لمعاينته أو إصلاحه أو ضبطه.
- لا تستخدم الجهاز خارج البيت.
- لا تضع هذا الجهاز تحت مأخذ القابس مباشرة
- لا تسمح للأطفال أو لأي شخص ليس على دراية بهذه الإرشادات أن يستخدم هذا الجهاز
- احرص على ترك مساحة كافية حول سخان لتوفير التهوية اللازمة
- لا تدع السلك يتدلى فوق حافة المنضدة أو يلامس أسطحاً ساخنة.
- احرص على أن يكون مسار السلك آمناً حتى لا تتعثر فيه
- لا تضع الجهاز على فرن غاز أو فرن كهربائي ساخن أو في فرن تم إحماءه أو بالقرب منه.
- لا تستخدم الجهاز إلا في الغرض المعد له.
- قد تترتب مخاطر على استخدام الملحقات الثانوية التي لم يوصى بها من قبل مصنع الجهاز.
- يمكن أن تكون الأسطح ساخنة أثناء الاستخدام أو بعد إيقاف التشغيل مباشرة
- لا تترك الجهاز دون مراقبة أثناء استخدامه.
- لتجنب زيادة الحمل على الدائرة الكهربائية، لا تقم بتشغيل جهاز آخر عالي القدرة على نفس الدائرة.
- في حالة استخدام سلك تمديد، يرجى التأكد من توصيله بشكل سليم وأنه مصمم للاستخدام مع هذا الجهاز، ويرجى الاستعانة بفني كهرباء إذا كنت في شك من ذلك. احرص على عدم تدلي سلك التمديد عن المنضدة حتى لا يجذبه الأطفال أو يتعثرون فيه.

## احتفظ بهذه التعليمات

## ضمان شامل لمدة سنة واحدة لأجهزة BLACK & DECKER المنزلية

تمنح Black & Decker ضماناً شاملاً مدته سنة واحدة لهذا المنتج اعتباراً من تاريخ الشراء. يغطي الضمان عيوب التصنيع أو المواد الداخلة في التصنيع. وفي حالة إصابة المنتج بأي عطل أثناء فترة الضمان، ستقوم شركة بإصلاحه أو (وفقاً لتقدير Black & Decker) استبداله مجاناً.

لا يغطي الضمان الأعطال الناتجة عن الحوادث، سوء الاستعمال، الإهمال، الاستعمال الخاطئ، أو عدم اتباع النظم المعمول بها محلياً. كذلك، لا تنطبق شروط الضمان إذا تمت صيانة أو تصليح المنتج لدى طرف غير معتمد من قبل شركة Black & Decker، أو في حالة استخدام قطع غيار بدون الرجوع إلى الشركة أو الحصول على موافقتها، وتسببت هذه القطع في العطل. وإذا توقفت إنتاج أي طراز مع عدم وجود البديل المناسب، فإن لشركة Black & Decker حق اختيار إصلاح المنتج أو استبداله بطراز آخر بنفس القيمة الشرائية.

### عند الشراء

املاً بطاقة تسجيل الضمان مع التأكد من وجود الختم الأصلي للتاجر المعتمد (وتوضيح تاريخ الشراء) ثم ارفق إيصال الشراء بالبطاقة. الرجاء الاحتفاظ بهما لإبرازهما في حالة وجود مطالبات في المستقبل.

### عملية المطالبة

خذ المنتج المعطل مع بطاقة الضمان وإيصال الشراء بنفسك إلى مركز الصيانة المحلي أو يمكنك إرساله بالبريد المدفوعة أجرته سلفاً. وفي حالة إرسال الجهاز بالبريد أو الشحن، تأكد من تفريغ المنتج من الماء كلياً وقم بتغليفه جيداً في صندوق كرتون مقوى مع إضافة مواد تغليف لملء الفراغات لتفادي إصابته بأي ضرر. ارفق ملاحظة تصف فيها المشكلة لمركز الصيانة وتأكد من كتابة عنوانك.

صُمم للاستعمالات المنزلية فقط.

## BLACK & DECKER HOME APPLIANCE 1 YEAR WARRANTY

Black & Decker provides a 1 Year Warranty for this product from the date of purchase against defects due to defective materials or workmanship. Motor/element burn-outs due to voltage fluctuations are not covered under warranty. If the product should become defective within the warranty period, Black & Decker will repair or (at Black & Decker's discretion) replace it free of charge.

The warranty provisions do not cover failure due to accident, misuse, abuse, negligence or non observation of local regulations on the part of the user. Equally, the warranty provisions do not apply where the appliance has been serviced by a person not authorized by Black & Decker or serviced with non-approved parts and this has contributed to the fault of the product. Superseded models without a replacement equivalent will either be repaired or (at Black & Decker's discretion) replaced with another product of similar retail value.

### UPON PURCHASE

Fill in the Warranty Registration Card with the original Authorized Dealer's stamp (indicating date of purchase) and attach your purchase receipt to it. Retain in case of claims in the future.

### MAKING A CLAIM

Take your defective product together with the Warranty Registration Card & purchase receipt to your local service Centre. You can either do this in person or send it freight prepaid. If mailing or shipping your appliance, ensure that it is packed carefully in a sturdy carton with enough packing material to prevent damage. Include a note describing the problem to the service Centre and be sure to give your return address.

### DESIGNED FOR DOMESTIC PURPOSES ONLY.

## Names & Addresses for Black & Decker Service Concessionaries

**Afghanistan:** Ishan National Co., Opp. Ministry of Justice, Kabul. Tel.: +93-2-2101727. **Algeria:** SARL Outillage Corporation, 04 Route De Dely Brahim Cheraga, Alger. Tel.: +213-21-364363/508, Fax: +213-21-369667. **Bahrain:** Fawaz Al Zayani, P.O.Box 26563, Adliya, Manama. Tel.: +973-17-715252/712756, Fax: +973-17-713789. **Bangladesh:** Ultra Corporation, 8, Kushol Centre, Uttara, Dhaka 1230. Tel.: +880-2-8919272/9756 Ext.28, Fax: +880-2-9887167. **Egypt:** Anasia Egypt for Trading S. A. E., P.O.Box 2443, 110 Mostafa Refaat Street, Sheraton Heliopolis 11361, Cairo. Tel.: +20-2-2684159, Fax: +20-2-2684169. **Ethiopia:** Tewfik Sherif & Co. Ltd., P.O.Box 5583, Debre Zeit Road, Addis Ababa. Tel.: +251-1-651700/601, Fax: +251-1-650570. **India:** Gryphon Impex Pvt. Ltd., D-6/4, Okhla Industrial Area, Phase-I, New Delhi-110020. Tel.: +91-11-26372602-4, Fax: +91-11-26372601. **Iran:** Tehran - Service Centre of Iran, No 510, South Karger Ave, Below Pasteur Sq. Tehran. Tel.: +98-21-6490608/0656/6407672. **Kish Island:** Cayhan Electric Co., No. 69, Paradise Shopping Centre, Kish Island. Tel.: +98-76444-22894. **Jordan:** Bashiti Hardware, P.O.Box 1564, TLA Ali, Amman. Tel.: +962-6-5350009/4770741, Fax: +962-6-5350012/4789783. **Kenya:** Zylgo Enterprises, IPS Building, Kuanda Street, P.O.Box 40877, Nairobi. Tel.: +254-2-338188/199, Fax: +254-2-330642. **Kuwait:** Al Omar Technical Co., P.O.Box 4062, 13041 Safat, Kuwait. Tel.: +965-4848595/0039, Fax: +965-4845652. **Lebanon:** Est. F.A. Kettaneh SA, P.O.Box 110242, Dora Highway, Kettaneh Building, Beirut. Tel.: +961-1-255860/6, Fax: +961-1-255891. **Libya:** El Ghoul Brothers, P.O.Box 348, Islamic Call Bldg., Office 201-202, Benghazi. Tel.: +218-61-9097681/4183, Fax: +218-61-9094123. **Madagascar:** Group Tana Confort S. A. R. L., B. P. 1770, Antananarivo. Tel.: +261-20-2264505, Fax: +261-20-2264244. **Malta:** John G. Cassar Ltd., 36 Victory Str, Qormi ORM 06, Malta. Tel.: +356-21-493251, Fax: +356-21-483231. **Mauritius:** Happy World Marketing Ltd., Block 2, Industrial Estate, Coromandel, P.O.Box 429, Port Louis. Tel.: +230-2076700, Fax: +230-2337330/7400. **Nepal:** Universal Trading Centre, P.O.Box 1947, Tripureswor, Kathmandu. Tel.: +977-1-262192/260587/785, Fax: 261154. **Nigeria:** Amin Bros. Eng. Co. Ltd., 30A (Plot 1291), Akin Adesola Street, Victoria Island, Lagos. Tel.: +234-1-3201778, Fax: +234-1-2613667. **Oman:** Oman Mktg. & Service Co., P.O.Box 2734, Ruwi, Muscat. Tel.: +968-560232, Fax: +968-560255. **Pakistan:** Karachi - Ammar Service & Spares, 60, Bank Arcade, Serai Road, Karachi. Tel.: +92-21-2426905, Fax: 2427214/5243. **Pakistan:** Lahore - Electronics Inn, 212-G Raja Centre, Main Market, Gulberg, Lahore. Tel.: +92-42-5756750. **Philippines:** Modern House International Enterprises, 213 Rizal Ave. Extension, between 2nd and 3rd Ave. Kalookan City. Tel.: +632 366-4487, Fax: +632 366-4489. **Qatar:** Al Mufthah Trading & Cont., P.O.Box 875, Doha. Tel.: +974-4650880/4446868, Fax: +974-4441415. **Saudi Arabia:** Dammam - Ebrahim Fawaz Al Zayani, P.O.Box 76026, Al Raka, Dammam. Tel.: +966-3-8140914, Fax: +966-3-8140824. **Jeddah:** Anasia Trading Co. Ltd. Caravan Shopping Centre, Hail Street. P. O. Box 50959, Jeddah-21477, Tel. 02 650 0948/02 636 3825, Fax 02 638 0720. **Madina:** Garziz Trdg. for Bldg. Mat.&Decor., P.O.Box 3364, Madina. Tel.: +966-4-8261490/8227636, Fax: +966-4-8265741. **Riyadh:** Anasia Trading Co Ltd. New Akaria Building, 60th St., 3rd Floor, Building # 4, Office # 3402, Malaz. P. O. Box. 18689, Riyadh-11425, Tel.: 01 478 2549, Fax: 01 478 2761. **Yanbu:** Bin Afif, P.O.Box 530 Yanbu, Al Bahr. Tel.: +966-4-3222626/8867, Fax: +966-4-3222210. **Sri Lanka:** Delmege Gen. Equip. Pvt. Ltd., No. 428/IAT. B., Jaya Mawatha (Darley Road), Colombo-10. Tel.: +94-11-2665914, Fax: +94-11-2665915. **Sudan:** United Distribution Company, P.O.Box 325, Sayed Abdul Rehman Street, Khartoum. Tel.: +249-11-772612/777296, Fax: +249-11-770919. **Tanzania:** General Motors Investment, P. O Box 16541, 14 Vingunguti Nyerere Road, Dar Es Salaam. Tel.: +255-22-2862661/5022, Fax: +255-22-2862667/5412/3. **Tunisia:** STE Tunisienne De Quincaillerie Stq., Nvelle J.I 2013, Ben Arous, Tunis, Tunisia, Tel: +216 71386102, Fax: +216 71380412. **UAE:** Abu Dhabi - Light House Electric., P.O.Box 120, Abu Dhabi. Tel.: +971-2-6726131, Fax: +971-2-6720667. Dubai - Black & Decker (O) A.G., P.O.Box 5420, Dubai. Tel.: +971-4-7028234/233, Fax: +971-4-2822765. Ideal Mach. & Equipmt. R. W/shop P.O.Box 37116, Al Quoz, Dubai. Tel.: +971-4-3474160, Fax: +971-4-3474157. Sharjah - McCoy Middle East LLC, P.O.Box 20228, Sharjah. Tel.: +971-6-5336321, Fax: +971-6-5336320. **Uganda:** The Building Centre, Kitgum House, 52 Station Road, P.O.Box 7436, Kampala. Tel.: +256-41-234567, Fax: +256-41-236413. **Yemen:** Aden - Middle East Trad. Co. Ltd., Mulla Dakka, Aden. Tel.: +967-2-240950, Fax: +967-2-240952. **Sana'a:** Middle East Trad. Co. Ltd., P.O.Box 12363, Hayel Street, Sana'a. Tel.: +967-1-204201, Fax: +967-1-204204. **Taiz:** Middle East Trad. Co. Ltd., Campa area near Al-Kair mosque, Taiz. Tel.: +967-4-231610/232033, Fax: +967-4-219869. **Zimbabwe:** J.D.Distributors, P.O.Box 226, 17 Bessemer Road, Graniteside, Harare. Tel.: +263-4-753913-7, Fax: 753918. **Cyprus:** G. Kyprianou Trading Co Ltd., 51 Prodromou AVE. Strovolos, 1681, P.O. Box 23318 Nicosia Cyprus. Tel.: 00357 22 468170/1, Fax: 00357 22 468186, Email gklttd@spidernet.com.cy



## WARRANTY REGISTRATION CARD

YOUR NAME/الإسم \_\_\_\_\_

YOUR ADDRESS/العنوان \_\_\_\_\_

POSTCODE/الرمز البريدي \_\_\_\_\_

DATE OF PURCHASE/تاريخ الشراء \_\_\_\_\_

DEALER'S NAME & ADDRESS/إسم وعنوان البائع \_\_\_\_\_

PRODUCT MODEL NO. OR07C / OR09C

## Free Manuals Download Website

<http://myh66.com>

<http://usermanuals.us>

<http://www.somanuals.com>

<http://www.4manuals.cc>

<http://www.manual-lib.com>

<http://www.404manual.com>

<http://www.luxmanual.com>

<http://aubethermostatmanual.com>

Golf course search by state

<http://golfingnear.com>

Email search by domain

<http://emailbydomain.com>

Auto manuals search

<http://auto.somanuals.com>

TV manuals search

<http://tv.somanuals.com>