

Please Read and Save this Use and Care Book  
Por favor lea este instructivo antes de usar el producto  
Veuillez lire et conserver ce guide d'entretien et d'utilisation

**BLACK & DECKER** Home

# Steam Advantage® Iron Plancha Fer à repasser



Register your product online at  
[www.prodprotect.com/applica](http://www.prodprotect.com/applica),  
for a chance to WIN \$100,000!  
For US residents only

Registre su producto por Internet en  
[www.prodprotect.com/applica](http://www.prodprotect.com/applica) y tendrá la  
oportunidad de GANAR \$100,000!  
Solamente para residentes de EE.UU

Inscrivez votre produit en ligne à l'adresse  
[www.prodprotect.com/applica](http://www.prodprotect.com/applica)  
et courez la chance de GAGNER 100 000 \$!  
Aux résidents du É.-U seulement



USA/Canada 1-800-231-9786

<http://www.prodprotect.com/applica>

Accessories/Parts (USA/Canada)  
Accesorios/Partes (EE.UU/Canadá)  
Accessoires/Pièces (É.-U./Canada)  
1-800-738-0245

Models  
Modelos  
Modèles

F1000

F1050

F1055

F1060

F1065

# IMPORTANT SAFEGUARDS

When using your iron, basic safety precautions should always be followed, including the following:

- READ ALL INSTRUCTIONS BEFORE USING.
- Use iron only for its intended use.
- To protect against a risk of electric shock, do not immerse the iron in water or other liquids.
- The iron should always be turned to "0" before plugging or unplugging from outlet. Never yank cord to disconnect from outlet; instead grasp plug and pull to disconnect.
- Do not allow cord to touch hot surfaces. Let iron cool completely before putting away. Loop cord loosely around the iron when storing.
- Always disconnect iron from electrical outlet when filling with water or emptying and when not in use.
- Do not operate iron with a damaged cord or if the iron has been dropped or damaged. To avoid the risk of electric shock, do not disassemble the iron, take it to a qualified serviceman for examination and repair. Incorrect reassembly can cause a risk of electric shock when the iron is used.
- Close supervision is necessary for any appliance being used by or near children. Do not leave iron unattended while connected or on an ironing board.
- Burns can occur from touching hot metal parts, hot water or steam. Use caution when you turn a steam iron upside down- there may be hot water in the reservoir.

# SPECIAL INSTRUCTIONS

- To avoid a circuit overload, do not operate another high-wattage appliance on the same circuit.
- If an extension cord is absolutely necessary, a 15-ampere cord should be used. Cords rated for less amperage may overheat. Care should be taken to arrange the cord so that it cannot be pulled or tripped over.

# SAVE THESE INSTRUCTIONS.

**This product is for household use only.**

## POLARIZED PLUG

This appliance has a polarized plug (one blade is wider than the other). To reduce the risk of electric shock, this plug is intended to fit into a polarized outlet only one way. If the plug does not fit fully into the outlet, reverse the plug. If it still does not fit, contact a qualified electrician. Do not attempt to modify the plug in any way.

## TAMPER-RESISTANT SCREW

**Warning: This appliance is equipped with a tamper-resistant screw to prevent removal of the outer cover. To reduce the risk of fire or electric shock, do not attempt to remove the outer cover. There are no user-serviceable parts inside. Repair should be done only by authorized service personnel.**

**Note:** If the power supply cord is damaged, it should be replaced by qualified personnel. In Latin America, by an authorized service center.

Product may vary slightly from what is illustrated.

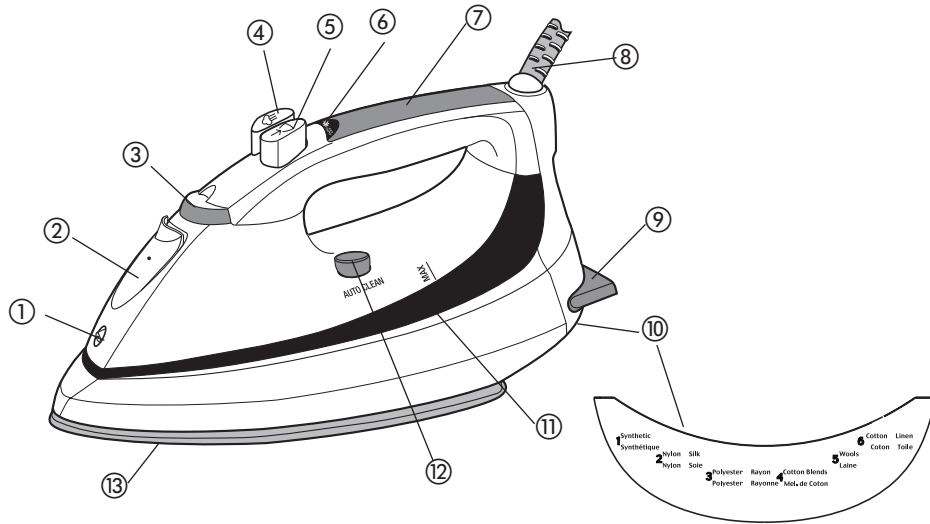

#### Symbols



Dry



Steam/Blast of Steam



Spray

1. Spray nozzle
2. Water-fill cover
3. Fabric-select dial
4. Steam button
5. Spray button
6. On/auto off indicator light
7. Comfort Grip™ handle
8. 360° pivoting cord
9. Anti-slip, rubberized heel
10. Fabric guide
11. Water tank
12. AUTO CLEAN® button
13. Soleplate

## How to Use

This appliance is intended for household use only.

### GETTING STARTED

Remove any labels, stickers or tags attached to the body or soleplate of the iron.

**Note:** Use ordinary tap water for ironing. Do not use water processed through a home softening system

**Important:** For optimum performance, let the iron stand for 90 seconds before beginning to iron.

### FILLING WATER TANK

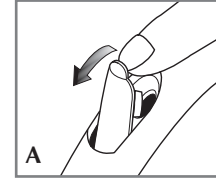

1. With iron on flat surface with soleplate down, open water-fill cover (A).
2. Tilt the iron and using a clean measuring cup, pour water into opened chamber until water reaches the MAX level mark on the side of the water tank. Do not overfill.
3. Close the water-fill cover.



4. Plug in the iron. The on indicator light illuminates (B). Once the iron reaches the selected temperature, the light goes off. The light will then cycle on an off during ironing.

**Note:** If you need to add water while ironing, unplug the iron and follow above steps.

**Tip:** If unsure of a garment's fiber, test a small area (on an inside seam or hem) before ironing.

### 3-WAY AUTOMATIC SHUTOFF

The automatic shutoff feature in your iron works as follows:

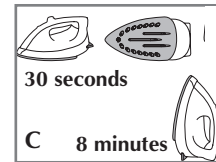

- Once the iron reaches appropriate temperature, it will turn off after 30 seconds of inactivity if left on its soleplate or tipped over on its side. If left vertically on its heel rest, it will shut off after 8 minutes (C).

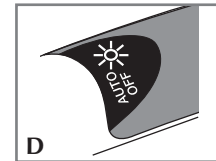

- The AUTO OFF light starts blinking red to let you know that the iron has stopped heating (D).
- As soon as you pick up the iron, it will start heating again. Wait for iron to reheat completely before resuming operation.

### SMART STEAM® TECHNOLOGY

The Smart Steam® system automatically produces steam when you turn the fabric-select dial between settings 4 and 6. The higher the setting, the more powerful the steam.

## SURGE OF STEAM

### Horizontal

Use to remove stubborn creases.

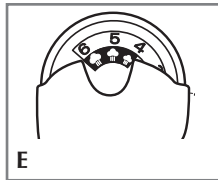

1. With the water tank filled to the MAX mark, set fabric-select dial to appropriate setting (between 4 and 6) for your fabric. See fabric guide under the heel rest and read garment's label to help you determine fabric type (E).
2. Be sure there is water in the reservoir. Steam is automatically turned off between settings 0 and 3.
3. For best performance, use surge of steam at 5-second intervals (F).
4. When finished ironing, turn the fabric-select dial to 0 and unplug the iron.

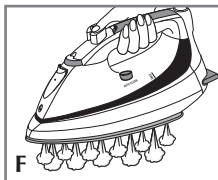

**Important: Always stand the iron on its heel rest when powered on but not in use.**

### Vertical

Use for removing wrinkles from hanging clothes and drapes.

1. Be sure the water tank is filled to the MAX mark.
2. Hang the garment to be steamed on a clothes hanger. (Curtains or drapes can be steamed once they are hung.)
3. Set the fabric-select dial to appropriate setting (between 4 and 6) for your fabric.
4. Hold the iron close to, but not touching, the fabric.

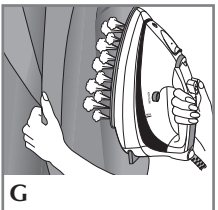

5. Pull the fabric tight in your free hand and pump the button as you move the iron over the fabric (G).



### USING SPRAY

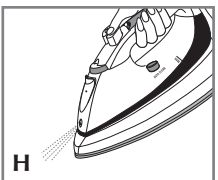



- Use to dampen tough wrinkles at any setting (H).
1. Be sure the iron is filled with water.
  2. On first use, pump the  button several times.

### ANTI-DRIP SYSTEM

The anti-drip system prevents water spotting at low temperatures.

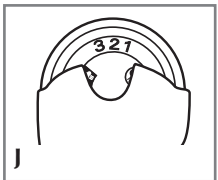
### DRY IRONING



1. Turn the fabric selection dial to setting 1, 2, or 3  to iron without steam (J). The Smart Steam™ system will automatically turn off.
2. To dry iron at higher settings, empty the water from the reservoir to prevent steaming.

## EMPTYING WATER TANK (OPTIONAL)

**Note:** It is not necessary to empty the water after each use.

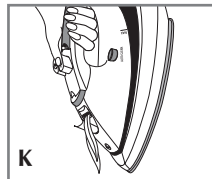

1. Unplug the iron and let it cool.
2. To release the water, hold the iron over a sink with the tip pointing down and to one side. Water will empty out of the water-fill opening (K).

## Care and Cleaning

This product contains no user serviceable parts. Refer service to qualified service personnel.

### CLEANING OUTSIDE SURFACES

1. Make sure iron is unplugged and has cooled completely. Wipe the soleplate and outer surfaces with a soft cloth dampened with water. Add mild household detergent. Never use abrasives, heavy-duty cleansers, vinegar or scouring pads that may scratch or discolor the iron.
2. After cleaning, steam iron over an old cloth to remove any residue from the steam vents.

### AUTO CLEANING

To keep the steam vents free of any buildup, about once a month follow these instructions:

1. Fill the water tank well below the MAX line. Plug in the iron.
2. Turn the fabric-select dial to 6 and stand the iron on its heel rest. Allow it to heat until the on indicator light goes out and comes on again.
3. Turn fabric selection dial to 0, unplug the iron and hold over a sink with the soleplate facing down.

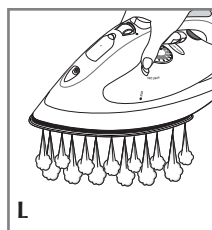

4. Press and hold the AUTO CLEAN® button. Be careful, as hot water and steam will come out of the steam vents (L). Continue to hold the AUTO CLEAN® button until all the water has emptied. If necessary, rock iron side-to-side and front-to-back.
5. When finished, release the button, stand the iron on its heel rest and plug it in. Heat for about 2 minutes to dry out any remaining water.

### STORING YOUR IRON

1. Unplug the iron and allow it to cool.
2. Check that the selector is set to 0.
3. Store vertically on its heel to prevent water leaking from the soleplate.

# INSTRUCCIONES IMPORTANTES DE SEGURIDAD

Cuando se utilizan aparatos eléctricos, especialmente en la presencia de los niños, siempre se debe tomar ciertas medidas de seguridad, incluyendo las siguientes:

- LEA TODAS LAS INSTRUCCIONES ANTES DE UTILIZAR EL PRODUCTO.
- Utilice la plancha solamente con el fin previsto.
- A fin de evitar el riesgo de un choque eléctrico, no sumerja la plancha en agua ni en ningún otro líquido.
- Siempre ajuste la plancha a la posición de apagado (0) antes de conectarla o desconectarla de la toma de corriente. Nunca tire del cable para desconectar el aparato; sujete el enchufe y hale con cuidado.
- No permita que el cable entre en contacto con las superficies calientes. Espere que la plancha se enfríe bien antes de guardarla. Enrolle el cable holgadamente alrededor de la plancha.
- Siempre desconecte la plancha cuando no esté en uso y cuando llene o vacíe el tanque de agua.
- No utilice la plancha si el cable o el enchufe presentan algún desperfecto, si la ha dejado caer o dañado. Para evitar el riesgo de un choque eléctrico, no desarme la plancha. Acuda a una persona de servicio calificada. El reensamblaje incorrecto de la plancha puede ocasionar el riesgo de un choque eléctrico.
- Se requiere supervisar de cerca todo aparato eléctrico al ser utilizado por o en la presencia de los niños. Nunca descuide la plancha mientras permanece enchufada ni sobre la tabla de planchar.
- Pueden ocurrir quemaduras al tocar las piezas metálicas, el agua caliente, o el vapor que emite la plancha. Tenga cuidado al invertir una plancha de vapor ya que puede haber agua caliente adentro del tanque.

# INSTRUCCIONES ESPECIALES

- Para evitar una sobrecarga eléctrica, no utilice ningún otro aparato de alto consumo de corriente en el mismo circuito.
- Si el uso de un cable de extensión es indispensable, se debe de utilizar uno de 15 amperios. Los cables de menor amperaje se pueden sobrecalentar. Se debe tener cuidado de acomodar el cable de manera que nadie lo hale ni se tropiece.

## CONSERVE ESTAS INSTRUCCIONES.

**Este aparato eléctrico es para uso doméstico únicamente.**

## ENCHUFE POLARIZADO

Este aparato cuenta con un enchufe polarizado (un contacto es más ancho que el otro). A fin de reducir el riesgo de un choque eléctrico, este enchufe encaja en una toma de corriente polarizada en un solo sentido. Si el enchufe no entra en la toma de corriente, inviértalo y si aun así no encaja, consulte con un electricista. Por favor no trate de alterar esta medida de seguridad.

## TORNILLO DE SEGURIDAD

**Advertencia:** Este aparato cuenta con un tornillo de seguridad para evitar la remoción de la cubierta exterior del mismo. A fin de reducir el riesgo de incendio o de choque eléctrico, por favor no trate de remover la cubierta exterior. Este producto no contiene piezas reparables por el consumidor. Toda reparación se debe llevar a cabo únicamente por personal de servicio autorizado.

**Nota:** Si el cordón de alimentación es dañado, en América Latina debe sustituirse por personal calificado o por el centro de servicio autorizado.

Este producto puede variar ligeramente del que aparece ilustrado

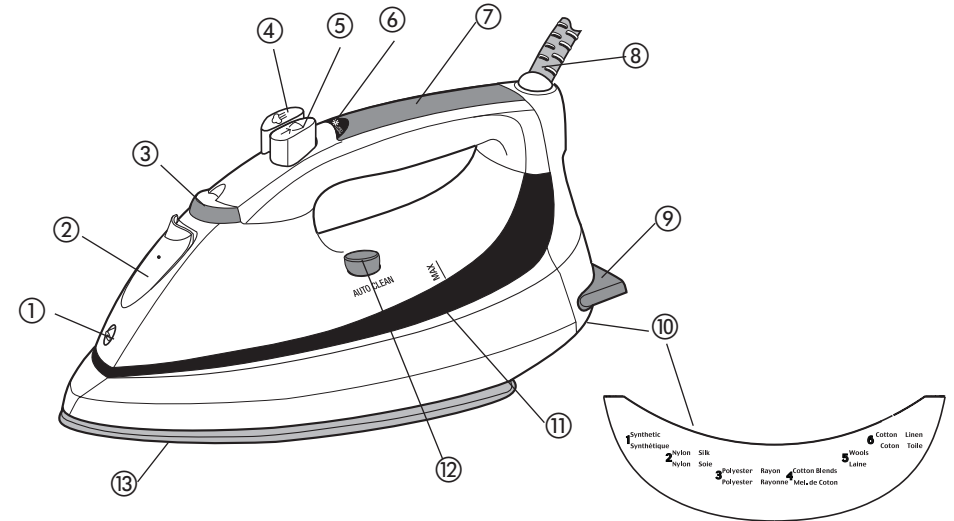

## Símbolos



Seco



Vapor/impacto de vapor



Rocío

1. Boquilla de rociar
2. Tapa del tanque
3. Selector de tejidos
4. Botón de emisión de vapor
5. Botón de rociar
6. Luz indicadora de funcionamiento y de apagado automático
7. Mango Comfort Grip™
8. Cable giratorio de 360°
9. Talón engomado, antideslizante
10. Guía de tejidos
11. Tanque de agua
12. Botón de limpieza automática (AUTO CLEAN®)
13. Suela



# Como usar

Este aparato es para uso doméstico solamente.

## PASOS PRELIMINARES

Despegue toda calcomanía o etiqueta adherida al cuerpo o a la suela de la plancha.

**Nota:** Utilice agua de la llave para llenar el tanque de la plancha. No utilice agua procesada por un ablandador de agua doméstico.

**Importante:** Para óptimo rendimiento, se recomienda dejar reposar la plancha durante 90 segundos antes de comenzar a planchar.

## LLENADO DEL TANQUE DE AGUA

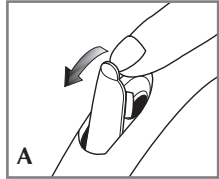

1. Abra la tapa del orificio de llenado según la ilustración (A).
2. Incline la plancha y con una taza de medir limpia, vierta agua en el orificio hasta alcanzar la marca de llenado MAX en el tanque. No exceda el nivel de llenado.
3. Cierre la tapa del orificio de llenado.

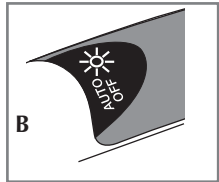

4. Enchufe la plancha. La luz indicadora de funcionamiento se ilumina (B). Una vez que la plancha alcanza la temperatura programada, esta luz se apaga. Esta luz se ilumina y se apaga en intervalos durante el ciclo de planchado.

**Nota:** Si tiene que agregar agua al tanque durante el planchado, desconecte la plancha y siga los pasos citados anteriormente.

**Consejo:** Para evitar daño a las prendas, si desconoce la fibra de cierto tejido, ensaye primero sobre una superficie pequeña y planche una costura o ruedo interior.

## APAGADO AUTOMÁTICO DE 3 VÍAS

El dispositivo de apagado automático de esta plancha funciona de la siguiente manera:

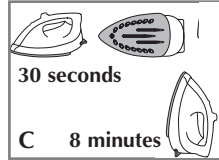

- La plancha se apaga automáticamente si permanece inactiva sobre la suela o de lado durante 30 segundos después de alcanzar la temperatura programada. Igualmente sucede si la plancha permanece inactiva verticalmente sobre el talón de descanso durante 8 minutos (C).



- La luz indicadora de apagado automático parpadea en rojo, indicando que la plancha ha dejado de calentar (D).
- La plancha comienza a calentar nuevamente en cuanto uno la levanta. Espere que la plancha se caliente bien antes de planchar.

## TECNOLOGÍA SMART STEAM®

El sistema Smart Steam™ produce vapor automáticamente cuando uno ajusta el selector de tejidos entre el nivel 4 y 6. Entre más elevado el nivel, mayor la emisión de vapor.

## EMISIÓN DE VAPOR

### Horizontal

Apropiado para suavizar las arrugas persistentes.

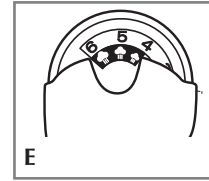

1. Llene el tanque de agua hasta alcanzar la marca de llenado MAX y ajuste el selector de tejidos entre el nivel 4 y 6, según el tejido de la prenda. Consulte la guía de tejidos debajo del talón de descanso de la plancha y lea la etiqueta de la prenda para determinar el tipo de tejido (E).

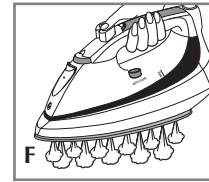

2. Asegúrese de que haya agua en el tanque. La emisión de vapor se apaga automáticamente entre el nivel 0 y 3.
3. Para mejor rendimiento, utilice la emisión de vapor en intervalos de 5 segundos (F).
4. Cuando termine de planchar, ajuste el selector de tejidos a la posición "0" y desconecte la plancha.

**Importante:** Siempre coloque la plancha sobre el talón de descanso cuando esté encendida o no en uso.

### Vertical

Ideal para suavizar las arrugas de las prendas colgantes o de las cortinas.

1. Asegúrese de que el tanque de agua esté lleno hasta el nivel MAX.
2. Cuelgue la prenda que desea vaporizar en un gancho. (Uno puede vaporizar las cortinas una vez instaladas).
3. Ajuste el selector al nivel apropiado (entre el 4 y 6), según el tejido.

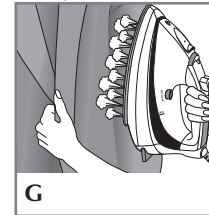

4. Sujete la plancha cerca, pero no en contacto con el tejido.
5. Hale el tejido con una mano y bombee el botón con la otra, a medida pasa la plancha sobre la prenda (G).

## USO DEL ROCIADOR

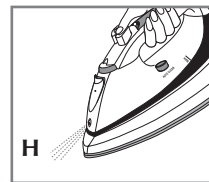

Utilice a cualquier nivel de temperatura para humedecer las arrugas persistentes (H).

1. Asegúrese de que el tanque de agua esté lleno.
2. Para el primer uso, bombee el botón varias veces.

## SISTEMA A PRUEBA DE GOTEO

El sistema a prueba de goteo evita las manchas de agua que puede ocasionar la plancha a temperaturas bajas.

## PLANCHADO A SECO



1. Ajuste el selector de tejidos a la posición 1, 2 o 3  a fin de planchar sin vapor (J). El sistema Smart Steam® se apaga automáticamente.
2. Si desea planchar a seco a temperaturas más elevadas, vacíe el tanque por completo para evitar la emisión de vapor.

## VACIADO DEL TANQUE (OPCIONAL)

**Nota:** No es necesario vaciar el tanque de agua después de cada uso.

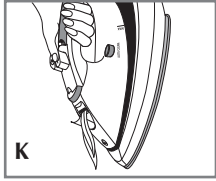

1. Desconecte la plancha y permita que se enfríe.
2. Si desea vaciar el agua, sujete la plancha sobre un fregadero con la punta hacia abajo y hacia un lado. El agua sale a través del orificio de llenado (K).

## Cuidado y limpieza

Este producto no contiene piezas reparables por el consumidor. Para servicio, acuda a personal calificado.

### LIMPIEZA DE LAS SUPERFICIES EXTERIORES

1. Asegúrese de desconectar y permitir que la plancha se enfríe bien. Limpie la suela y las superficies exteriores con un paño suave, humedecido con agua y un detergente doméstico suave. Jamás utilice abrasivos, limpiadores fuertes, vinagre ni almohadillas de fregar que puedan rallar o decolorar la plancha.
2. Después de limpiar, planche a vapor sobre un paño viejo a fin de retirar todo residuo acumulado en los orificios de vapor.

### LIMPIEZA AUTOMÁTICA

A fin de mantener los orificios de vapor libres de acumulaciones, siga las siguientes instrucciones por lo menos una vez al mes:

1. Llene el tanque de agua por debajo de la línea MAX.
2. Enchufe la plancha.
3. Ajuste el selector de tejidos al nivel 6 y coloque la plancha sobre el talón de descanso. Permita que la plancha se caliente hasta que la luz verde indicadora de temperatura se apague.

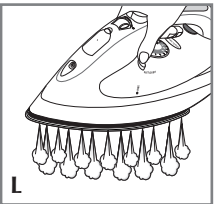

4. Gire el selector de tejidos a la posición "0", desconecte y sujete la plancha sobre un lavabo con la suela orientada hacia abajo. Presione y sostenga el botón de limpieza automática (AUTO CLEAN®). Tenga cuidado del agua caliente y del vapor que emiten los orificios de vapor (L). Continúe sosteniendo el botón de limpieza automática (AUTO CLEAN®) hasta haber vaciado toda el agua. Si es necesario, mueva la plancha de lado a lado y de atrás para adelante.

5. Al terminar, suelte el botón, coloque la plancha sobre el talón de descanso y enchúfela. Permita que la plancha se caliente unos dos minutos hasta secar toda el agua sobrante.

### ALMACENAMIENTO DE LA PLANCHA

1. Desconecte la plancha y espere que se enfríe.
2. Verifique que el selector de temperatura esté ajustado a la posición "0".
3. Almacene la plancha verticalmente sobre el talón de descanso, a fin de evitar el goteo a través de la suela.



# IMPORTANTES MISES EN GARDE

En utilisant votre fer à repasser, il faut toujours observer des précautions de base, y compris ce qui suit :

- LISEZ TOUTES LES INSTRUCTIONS AVANT USAGE.
- Utilisez le fer à repasser seulement pour l'usage auquel il est destiné.
- Pour vous protéger des risques de choc électrique, ne plongez pas le fer à repasser dans l'eau ni aucun autre liquide.
- Le fer à repasser doit toujours être à la position « 0 » avant de le brancher ou de le débrancher de la prise. Ne tirez jamais la corde d'alimentation pour débrancher de la prise, agrippez plutôt la fiche et tirez-la.
- Ne laissez pas la corde d'alimentation toucher les surfaces chaudes. Laissez le fer à repasser refroidir complètement avant de le ranger. Enroulez la corde d'alimentation sans serrer autour du fer à repasser pour le ranger.
- Débranchez toujours le fer à repasser de la prise murale lorsque vous le remplissez d'eau ou le videz et lorsqu'il n'est pas utilisé.
- Ne faites pas fonctionner le fer à repasser avec une corde d'alimentation endommagée ou si le fer à repasser est tombé ou est endommagé. Pour éviter le risque de choc électrique, ne le démontez pas et n'essayez pas de le réparer. Apportez-le à un réparateur qualifié pour son examen et sa réparation. Un mauvais assemblage pourrait provoquer un risque de choc électrique lorsque vous utilisez le fer à repasser.
- Il faut une supervision étroite lorsque tout appareil électroménager est utilisé par ou à proximité d'enfants. Ne laissez pas le fer à repasser sans surveillance lorsqu'il est branché ou sur une planche à repasser.
- Il y a risque de brûlures en touchant les pièces métalliques chaudes, l'eau chaude ou la vapeur. Attention en inversant un fer à repasser à vapeur - il pourrait y avoir de l'eau chaude dans le réservoir.

# INSTRUCTIONS SPÉCIALES

- Pour éviter une surcharge du circuit, ne faites pas fonctionner d'autres appareils électroménagers à haut wattage sur le même circuit.
- S'il faut absolument une rallonge, choisissez un modèle de 15 ampères. Une corde d'alimentation d'une valeur nominale inférieure en termes d'ampères pourrait surchauffer. Placez la corde d'alimentation de façon à ce que personne ne puisse la tirer ou trébucher accidentellement.

# CONSERVER CES MESURES.

**L'appareil est conçu pour une utilisation domestique**

## FICHE POLARISÉE (Modèles de 120 V seulement)

L'appareil est muni d'une fiche polarisée (une lame plus large que l'autre). Afin de minimiser les risques de secousses électriques, ce genre de fiche n'entre que d'une façon dans une prise polarisée. Lorsqu'on ne peut insérer la fiche à fond dans la prise, il faut tenter de le faire après avoir inversé les lames de côté. Si la fiche n'entre toujours pas dans la prise, il faut communiquer avec un électricien certifié. Il ne faut pas tenter de modifier la fiche.

## VIS INDESSERRABLE

**Avertissement : L'appareil est doté d'une vis indesserrable empêchant l'enlèvement du couvercle extérieur. Pour réduire les risques d'incendie ou de secousses électriques, ne pas tenter de retirer le couvercle extérieur. L'utilisateur ne peut pas remplacer les pièces de l'appareil. En confier la réparation seulement au personnel des centres de service autorisés.**

**Note :** Lorsque le cordon d'alimentation est endommagé, il faut le faire remplacer par du personnel qualifié ou, en Amérique latine, par le personnel d'un centre de service autorisé.

Le produit peut différer légèrement de celui illustré.

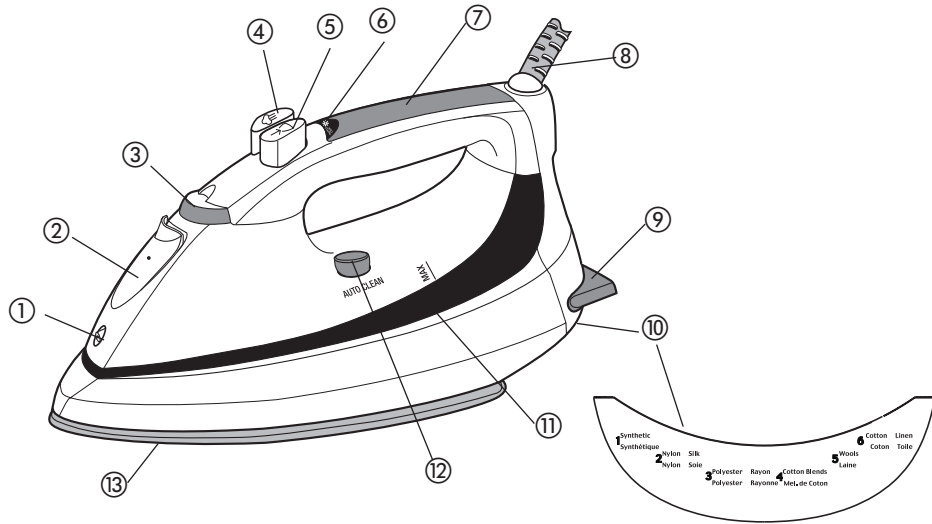

#### Symboles



Sec



Vapeur/Jet de vapeur



Pulvérisation

1. Bec pulvérisateur
2. Couvercle de l'orifice de remplissage du réservoir d'eau
3. Cadran de sélection du tissu
4. Bouton de vapeur
5. Bouton de pulvérisation
6. Voyant indicateur de mise en marche/arrêt automatique
7. Poignée Comfort Grip<sup>MC</sup>
8. Fil pivotant à 360°
9. Talon caoutchouté antiadhésif
10. Guide de tissus
11. Réservoir d'eau
12. Bouton AUTO CLEAN<sup>MD</sup> (auto nettoyage)
13. Semelle

## Utilisation

Cet appareil est réservé à une utilisation résidentielle uniquement.

### POUR COMMENCER

Retirez toutes les étiquettes et tous les autocollants sur le corps ou la semelle du fer à repasser.

**Remarque :** utilisez de l'eau du robinet pour repasser. N'utilisez pas d'eau traitée par un système adoucisseur résidentiel.

**Important :** pour une performance optimale, attendez 90 secondes avant de commencer à repasser.

### REEMPLIR LE RÉSERVOIR D'EAU

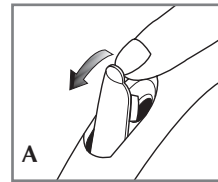

1. Ouvrez le couvercle de l'orifice de remplissage du réservoir d'eau tel qu'illustré en (A).

2. Penchez le fer à repasser et utilisez une tasse à mesurer propre pour verser de l'eau dans l'ouverture jusqu'à ce qu'elle atteigne la marque de niveau MAX sur le réservoir d'eau. Ne remplissez pas trop.

3. Fermez le couvercle de l'orifice de remplissage du réservoir d'eau.

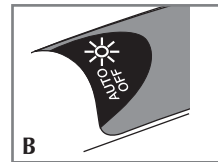

4. Branchez le fer à repasser. Le voyant de marche s'allume (B). Lorsque le fer à repasser atteint la température choisie, le voyant s'éteint. Le témoin s'allume et s'éteint pendant le repassage.

**Remarque :** si vous avez besoin d'ajouter de l'eau en repassant, débranchez le fer à repasser et suivez les étapes

précédentes.

**Conseil :** si vous ne connaissez pas la fibre du vêtement, testez une petite section (à l'intérieur d'une couture ou de l'ourlet) avant de repasser.

### 3 MODES D'ARRÊT AUTOMATIQUE

La fonction d'arrêt automatique de votre fer à repasser fonctionne de la manière suivante :

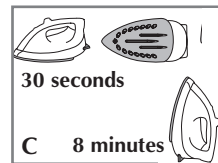

• Lorsque le fer à repasser atteint la température appropriée, s'il reste en marche sur la semelle ou s'il tombe sur le côté, il s'éteindra après 30 secondes d'inactivité. Si le fer à repasser reste vertical sur son talon d'appui, il s'éteindra après 8 minutes (C).



• Le voyant d'arrêt automatique clignote rouge pour vous aviser que le fer à repasser ne chauffe plus (D).  
• Dès que vous prenez le fer à repasser, il recommencera à chauffer à repasser. Attendez que le fer à repasser soit bien réchauffé avant de recommencer à repasser.

## TECHNOLOGIE SMART STEAM<sup>MD</sup>

Le système Smart Steam<sup>MD</sup> produit automatiquement de la vapeur lorsque vous placez le cadre de sélection du tissu aux réglages 4 et 6. Plus le réglage est élevé et plus la vapeur sera puissante.

### JET DE VAPEUR

#### Horizontal

Utilisez cette fonction pour éliminer les plis rebelles.

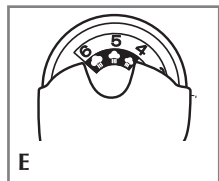

1. Avec le réservoir d'eau rempli jusqu'à la marque MAX, réglez le cadran de sélection du tissu au réglage approprié (entre 4 et 6) pour votre tissu. Consultez le guide de tissu sous le talon d'appui et lisez l'étiquette du vêtement pour vous aider à déterminer le type de tissu (E).

2. Assurez-vous qu'il y a de l'eau dans le réservoir. La vapeur s'arrête automatiquement dans les réglages de 0 à 3.

3. Pour un meilleur rendement, utilisez un jet de vapeur à des intervalles de 5 secondes (F).

4. Lorsque vous aurez fini de repasser, remettez le cadran de sélection de tissu à 0 et débranchez le fer à repasser.

**Important : mettez toujours le fer à repasser en marche sur son talon d'appui lorsqu'il est sous tension, mais non utilisé.**

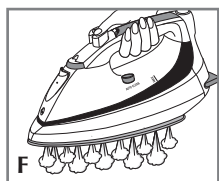

#### Vertical

Utilisez l'option pour éliminer les plis des vêtements et des tentures suspendus.

1. Assurez-vous que le réservoir d'eau est rempli jusqu'à la marque MAX.  
2. Suspendez le vêtement à repasser à la vapeur sur un cintre. (Les tentures ou les draperies peuvent être repassées à la vapeur après être suspendues.)

3. Réglez le cadran de sélection du tissu au réglage approprié (entre 4 et 6) pour votre tissu.

4. Placez le fer à repasser près du tissu, mais sans toucher.

5. Tirez le tissu de votre main libre et pompez le bouton  en déplaçant le fer à repasser sur le tissu (G).

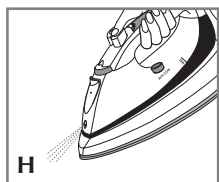
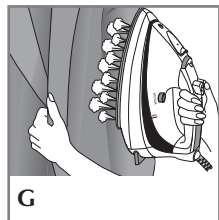

### UTILISER LA PULVÉRISATION

Utilisez cette fonction pour humidifier les plis rebelles à tout réglage (H).

1. Assurez-vous que le fer à repasser est rempli d'eau.

2. Lorsque vous utilisez le fer à repasser pour la première fois, pompez le bouton  plusieurs fois.

## SYSTÈME ANTIGOUTTES

Le système antigouttes prévient les taches d'eau à faibles températures.

### REPASSAGE À SEC

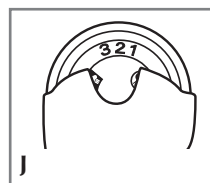

1. Mettez le cadran de sélection de tissu au réglage 1, 2 ou 3  pour repasser sans vapeur (J). Le système Smart Steam<sup>MD</sup> s'éteindra automatiquement.

2. Pour repasser à sec à des réglages plus élevés, retirez l'eau du réservoir pour qu'il n'y ait pas de vapeur.

### VIDER LE RÉSERVOIR D'EAU (OPTIONNEL)

**Remarque :** il n'est pas nécessaire de retirer l'eau après chaque utilisation.

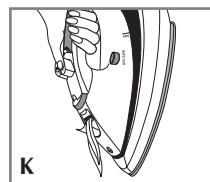

1. Débranchez le fer à repasser et laissez-le refroidir.

2. Si vous désirez enlever l'eau, tenez le fer à repasser au-dessus d'un évier avec la pointe vers le bas et à une côté. L'eau sortira de l'orifice de remplissage du réservoir d'eau (K).

## Entretien et nettoyage

Ce produit ne contient aucune pièce réparable par l'utilisateur. Confiez son entretien à une personne qualifiée.

### NETTOYER LES SURFACES EXTÉRIEURES

1. Assurez-vous que le fer à repasser est débranché et refroidi. Essuyez la semelle et les surfaces extérieures avec un chiffon doux humecté d'eau. Ajoutez un détergent doux. N'utilisez jamais d'abrasifs, de nettoyeurs de service intensif, de vinaigre ou de tampons à récurer qui pourraient égratigner ou décolorer le fer à repasser.

2. Après le nettoyage, repassez à vapeur un vieux chiffon pour retirer tous les résidus des événements de vapeur.

### AUTO-NETTOYAGE (AUTO CLEAN<sup>®</sup>)

Pour prévenir toute accumulation dans les événements de vapeur, suivez ces instructions environ une fois par mois :

1. Remplissez le réservoir d'eau sous la ligne MAX. Branchez le fer à repasser.

2. Mettez le cadran de sélection de tissu à 6 et déposez le fer à repasser sur son talon d'appui. Laissez-le chauffer jusqu'à ce que le voyant de marche s'allumera en vert légers de.

3. Mettez le cadran de sélection de tissu à 0, débranchez le fer à repasser et tenez-le au-dessus d'un évier avec la semelle vers le bas.

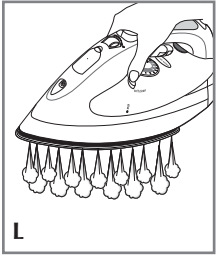

4. Appuyez et maintenez le bouton d'auto-nettoyage (AUTO CLEAN<sup>MD</sup>) enfoncé. Attention, car l'eau chaude et la vapeur sortiront des événements de vapeur (**L**). Continuez à tenir le bouton d'auto-nettoyage (AUTO CLEAN<sup>MD</sup>) jusqu'à ce que toute l'eau soit sortie. Si nécessaire, déplacez le fer à repasser d'un côté à l'autre et d'avant vers l'arrière.
5. A la fin, dégagez le bouton, déposez le fer à repasser sur son talon d'appui et branchez-le. Laissez chauffer pendant environ 2 minutes pour assécher toute eau restante.

#### **RANGÉZ VOTRE FER À REPASSER**

1. Débranchez le fer à repasser et laissez-le refroidir.
2. Vérifiez que le sélecteur est réglé à 0.
3. Rangez-le verticalement sur son talon pour empêcher la fuite d'eau de la semelle.

## **NOTES/NOTAS**

## NEED HELP?

For service, repair or any questions regarding your appliance, call the appropriate 800 number on cover of this book. Please **DO NOT** return the product to the place of purchase. Also, please **DO NOT** mail product back to manufacturer, nor bring it to a service center. You may also want to consult the website listed on the cover of this manual.

## One-Year Limited Warranty

(Applies only in the United States and Canada)

### What does it cover?

- Any defect in material or workmanship provided; however, Applicia's liability will not exceed the purchase price of product.

### For how long?

- One year after date of purchase.

### What will we do to help you?

- Provide you with a reasonably similar replacement product that is either new or factory refurbished.

### How do you get service?

- Save your receipt as proof of date of sale.
- Visit the online service website at [www.prodprotect.com/applicia](http://www.prodprotect.com/applicia), or call toll-free 1-800-231-9786, for general warranty service.
- If you need parts or accessories, please call 1-800-738-0245.

### What does your warranty not cover?

- Damage from commercial use
- Damage from misuse, abuse or neglect
- Products that have been modified in any way
- Products used or serviced outside the country of purchase
- Glass parts and other accessory items that are packed with the unit
- Shipping and handling costs associated with the replacement of the unit
- Consequential or incidental damages (Please note, however, that some states do not allow the exclusion or limitation of consequential or incidental damages, so this limitation may not apply to you.)

### How does state law relate to this warranty?

- This warranty gives you specific legal rights. You may also have other rights that vary from state to state or province to province.



## ¿NECESITA AYUDA?

Para servicio, reparaciones o preguntas relacionadas al producto, por favor llame gratis al número "800" que aparece en la cubierta de este manual. **No** devuelva el producto al establecimiento de compra. **No** envíe el producto por correo al fabricante ni lo lleve a un centro de servicio. También puede consultar el sitio web que aparece en la cubierta de este manual.

## Un año de garantía limitada (Aplica solamente en Estados Unidos o Canadá)

### ¿Qué cubre la garantía?

- La garantía cubre cualquier defecto de materiales o de mano de obra. Aplica no se responsabiliza por ningún costo que exceda el valor de compra del producto.

### ¿Por cuánto tiempo es válida la garantía?

- Por un año a partir de la fecha original de compra.

### ¿Qué clase de asistencia recibe el consumidor?

- El consumidor recibe un producto de reemplazo nuevo o restaurado de fábrica, parecido al original.

### ¿Cómo se obtiene el servicio necesario?

- Conserve el recibo original como comprobante de la fecha de compra.
- Se puede visitar el sitio web de asistencia al consumidor [www.prodprotect.com/applica](http://www.prodprotect.com/applica), o se puede llamar gratis al número 1-800-231-9786, para obtener información relacionada al servicio de garantía.
- Si necesita piezas o accesorios, por favor llame gratis al 1-800-738-0245.

### ¿Qué aspectos no cubre esta garantía?

- Los daños al producto ocasionados por el uso comercial
- Los daños ocasionados por el mal uso, abuso o negligencia
- Los productos que han sido alterados de cualquier manera
- Los productos utilizados o reparados fuera del país original de compra
- Las piezas de vidrio y demás accesorios empacados con el aparato
- Los gastos de tramitación y embarque relacionados con el reemplazo del producto
- Los daños y perjuicios indirectos o incidentales (sin embargo, por favor observe que algunos estados no permiten la exclusión ni la limitación de los daños y perjuicios indirectos ni incidentales, de manera que esta restricción podría no aplicar a usted).

### ¿Qué relación tiene la ley estatal con esta garantía?

- Esta garantía le otorga derechos legales específicos y el consumidor podría tener otros derechos que varían de una región a otra.

## BESOIN D'AIDE?

Pour communiquer avec les services d'entretien ou de réparation, ou pour adresser toute question relative au produit, composer le numéro sans frais approprié indiqué sur la page couverture. **Ne pas** retourner le produit où il a été acheté. **Ne pas** poster le produit au fabricant ni le porter dans un centre de service. On peut également consulter le site web indiqué sur la page couverture.

## Garantie limitée de un an (Valable seulement aux États-Unis et au Canada)

### Quelle est la couverture?

- Tout défaut de main-d'oeuvre ou de matériau; toutefois, la responsabilité de la société Aplica se limite au prix d'achat du produit.

### Quelle est la durée?

- Un an après l'achat original.

### Quelle aide offrons nous?

- Remplacement par un produit raisonnablement semblable nouveau ou réusiné.

### Comment se prévaut-on du service?

- Conserver son reçu de caisse comme preuve de la date d'achat.
- Visiter notre site web au [www.prodprotect.com/applica](http://www.prodprotect.com/applica), ou composer sans frais le 1 800 231-9786, pour obtenir des renseignements généraux relatifs à la garantie.
- On peut également communiquer avec le service des pièces et des accessoires au 1 800 738-0245.

### Qu'est-ce que la garantie ne couvre pas?

- Des dommages dus à une utilisation commerciale.
- Des dommages causés par une mauvaise utilisation ou de la négligence.
- Des produits qui ont été modifiés.
- Des produits utilisés ou entretenus hors du pays où ils ont été achetés.
- Des pièces en verre et tout autre accessoire emballés avec le produit.
- Les frais de transport et de manutention reliés au remplacement du produit.
- Des dommages indirects (il faut toutefois prendre note que certains états ne permettent pas l'exclusion ni la limitation des dommages indirects).

### Quelles lois régissent la garantie?

- Les modalités de la présente garantie donnent des droits légaux spécifiques. L'utilisateur peut également se prévaloir d'autres droits selon l'état ou la province qu'il habite.

 **BLACK&DECKER** is a trademark of The Black & Decker Corporation, Towson, Maryland, USA  
Marca registrada de *The Black & Decker Corporation*, Towson, Maryland, E.U.  
Marque de commerce déposée de la société *The Black & Decker Corporation*, Towson, Maryland, É.-U.

Copyright © 2006 - 2008 Applica Consumer Products, Inc.

Pub. No. 1000002972-00-RV04

Made in People's Republic of China  
Printed in People's Republic of China

Fabricado en la República Popular de China  
Impreso en la República Popular de China

Fabriqué en République populaire de Chine  
Imprimé en République populaire de Chine



R42006/2-13-57E/S/F



Printed on recycled paper.  
Impreso en papel reciclado.  
Imprimé sur du papier recyclé.

## Free Manuals Download Website

<http://myh66.com>

<http://usermanuals.us>

<http://www.somanuals.com>

<http://www.4manuals.cc>

<http://www.manual-lib.com>

<http://www.404manual.com>

<http://www.luxmanual.com>

<http://aubethermostatmanual.com>

Golf course search by state

<http://golfingnear.com>

Email search by domain

<http://emailbydomain.com>

Auto manuals search

<http://auto.somanuals.com>

TV manuals search

<http://tv.somanuals.com>