

POLARIZED PLUG

This appliance has a polarized plug (one blade is wider than the other). To reduce the risk of electric shock, this plug is intended to fit into a polarized outlet only one way. If the plug does not fit fully into the outlet, reverse the plug. If it still does not fit, contact a qualified electrician. Do not attempt to modify the plug in any way.

TAMPER-RESISTANT SCREW

Warning : This appliance is equipped with a tamper-resistant screw to prevent removal of the outer cover. To reduce the risk of fire or electric shock, **do not attempt to remove the outer cover**. There are no user-serviceable parts inside. Repair should be done only by authorized service personnel

Note: If the power supply cord is damaged, it should be replaced by qualified personnel or in Latin America by an authorized service center.

SAVE THESE INSTRUCTIONS.

SPECIAL INSTRUCTIONS

- Do not operate iron with a damaged cord or if the iron has been dropped or damaged. To avoid the risk of electric shock when the iron is used.
- Close supervision is necessary for any appliance being used by or near children. Do not leave iron unattended while connected or on an ironing board.
- Burns can occur from touching hot metal parts, hot water, or steam. Use caution when you turn a steam iron from upright down or use the surge of steam — there may be hot water in the water tank. Avoid rapid movement of iron to minimize hot water spillage.
- Do not operate iron with a damaged cord or if the iron has been dropped or damaged. To avoid the risk of electric shock, do not disassemble the iron, take it to a qualified serviceman for examination and repair. Or, unattended while connected or on an ironing board.
- Always disconnect from from electrical outlet when filling with or emptying of water and when not in use.
- Do not allow cord to touch hot surfaces. Let iron cool completely before pulling away. Loop cord loosely around cord wrap when storing.
- The iron should always be turned off (refer to “How to Use” section) before plugging into or unplugging from an outlet. Never yank cord to disconnect from outlet; instead grasp plug and pull to disconnect.
- To protect against a risk of electric shock, do not immerse the iron in water or other liquid.
- Use iron only for its intended use.
- READ ALL INSTRUCTIONS BEFORE USING.

When using your iron, basic safety precaution should always be followed, including the following:

IMPORTANT SAFEGUARDS



Please Read and Save this Use and Care Book

Por favor lea este instructivo antes de usar el producto

Veuillez lire et conserver ce guide d’entretien et d’utilisation



Light 'N

Easy™

Iron Plancha Fer

Nota: Si el cordón de alimentación es dañado, debe sustituirse por personal calificado o en América Latina por el

de servicio autorizado.

Advertencia: Este aparato cuenta con un tornillo de seguridad para evitar la remoción de la cubierta exterior del mismo. A fin de reducir el riesgo de piezas reparables por el consumidor. Toda reparación se debe llevar a cabo únicamente por personal autorizado.

TORNILLO DE SEGURIDAD

Este aparato cuenta con un enchufe polarizado (un contacto es más ancho que el otro). A fin de reducir el riesgo de un toma de corriente, invértalo y si aún así no encaja, consulte con un electricista. Por favor no trate de alterar esta medida eléctrica, ese enchufe encaja en una toma de corriente polarizada en un solo sentido. Si el enchufe no entra en la Enchufe Polarizado

CONSERVE ESTAS INSTRUCCIONES.

Este aparato cuenta con un enchufe polarizado (un contacto es más ancho que el otro). A fin de reducir el riesgo de un

ENCHUFE POLARIZADO

INSTRUCCIONES ESPECIALES

Use la plancha únicamente para planchar.

Siempre que utilice su plancha, debe seguir algunas precauciones básicas de seguridad, incluyendo las siguientes:

INSTRUCCIONES DE SEGURIDAD

Por favor llame al número correspondiente que aparece en la lista a continuación para solicitar que se haga efectiva la garantía y donde Ud. puede solicitar servicio, reparaciones o partes en el país donde el producto fué comprado.

<p>Argentina</p> <p>Servicio Técnico Central Service New S.R.L. Atención al Cliente Ruiz Huidobro 3860 Buenos Aires, Argentina Tel.: (54-11) 4546-1212</p>	<p>Guatemala</p> <p>MacPartes, S.A. 34 Calle 4-14 Zona 9 Frente a Tecun Guatemala City, Guatemala Tel.: (502) 331-5020 360-0521</p>	<p>Perú</p> <p>Servicio Técnico Central Fast Service Calle Jorge Muelle 121 San Borja Lima Perú Tel.(0511) 2257391-2230221</p>
<p>Chile</p> <p>Servicio Máquinas y Herramientas Ltda. Av. Apoquindo No. 4867 - Las Condes Santiago, Chile Tel.: (562) 263-2490</p>	<p>Honduras</p> <p>Lady Lee Centro Comercial Mega Plaza Carretera a la Lima San Pedro Sula, Honduras Tel.: (504) 553-1612</p>	<p>Puerto Rico</p> <p>Buckeye Service Jesús P. Piñero #1013 Puerto Nuevo, SJ PR 00920 Tel.: (787) 782-6175</p>
<p>Colombia</p> <p>PLINARES Avenida Ciudad de Quito #88-09 Bogotá, Colombia Tel.: (57-1) 610-1604 / 533-4680</p>	<p>México</p> <p>Art. 123 y José Ma. Marroquí #28-D Centro. Mexico D.F. Tel.: 01 (800) 714-2503 (55) 1106-1400</p>	<p>Republica Dominicana</p> <p>Plaza Lama, S.A. Av. Duarte #94 Santo Domingo, República Dominicana Tel.: (809) 687-9171</p>
<p>Costa Rica</p> <p>Aplicaciones Electromecánicas, S.A. Calle 26 Bis y Ave. 3 San Jose, Costa Rica Tel.: (506) 257-5716 / 223-0136</p>	<p>Nicaragua</p> <p>H & L Electronic Zumen 3, C. Arriba y 15 Varas al Sur Managua, Nicaragua Tel.: (505) 260-3262</p>	<p>Trinidad and Tobago</p> <p>A.S. Bryden & Sons (Trinidad) Limited 33 Independence Square, Port of Spain Trinidad, W.I. Tel.: (868) 623-4696</p>
<p>Ecuador</p> <p>Castelcorp Km 2-1/2 Avenida Juan T. Marengo junto Dicentro Ecuador Tel.: (5934) 224-7878 / 224-1767</p>	<p>Panamá</p> <p>Authorized Service Center Electrodomésticos, S.A. Boulevard El Dorado, al lado del Parque de las Mercedes Panamá, Panamá Tel.: (507) 236-5404</p>	<p>Venezuela</p> <p>Tecno Servicio TS2002 Av. Casanova Centro Comercial del Este Local 27 Caracas, Venezuela Tel.: (58-212) 324-0969</p>
<p>El Salvador</p> <p>SedeBlack Calle A San Antonio Abad y Av. Lisboa, Edif. Lisboa Local #21 San Salvador, El Salvador Tel.: (503) 274-1179 / 274-0279</p>		

<p>Comercializado por:</p> <p>Aplica de México, S. de R. L. de C.V. Blvd. Manuel Avila Camacho 2900-902, Fracc Los Pirules Tlalnepantla, Edo. de México. C.P. 54040. R. F. C. AME-001026- PE3.</p> <p>Servicio y Reparación</p> <p>Art. 123 y José Ma. Marroquí # 28 D Col. Centro, Mexico D. F., CP 06050</p> <p>Servicio al Consumidor,</p> <p>Venta de Refacciones y Accesorios 01 800 714 2503</p>	<p>Sello del Distribuidor:</p> <p>Fecha de compra:</p> <p>Modelo:</p>
---	--

Copyright © 2006 Aplica Consumer Products, Inc.

Pub. No. 1000003165-RV00

Made in People's Republic of China
Printed in People's Republic of China

Importado por:
Aplica de México S. de R.L. de C.V. Blvd. Manuel Avila Camacho 2900-902, Fracc Los Pirules Tlalnepantla, Edo. de México. C.P. 54040 Teléfono: (55) 1106-1400

Del interior marque sin costo
01 (800) 714-2503

Fabricado en la República Popular de China

Impreso en la República Popular de China

Fabrigué en République populaire de Chine

Imprimé en République populaire de Chine

FIGHE POLARISÉ

L'appareil es muni d'une fiche polarisée (une lame plus large que l'autre). Afin de minimiser les risques de secousses électriques, ce genre de fiche n'entre que d'une façon dans une prise polarisée. Lorsqu'on ne peut insérer la fiche à fond du couvercle extérieur. Pour réduire les risques d'incendie ou de secousses électriques, ne pas tenter de retirer le personnel des centres de service autorisés.

CONSERVAR CES MEDURES.

Este aparato cuenta con un enchufe polarizado (un contacto es más ancho que el otro). A fin de reducir el riesgo de un toma de corriente, invértalo y si aún así no encaja, consulte con un electricista. Por favor no trate de alterar esta medida eléctrica, ese enchufe encaja en una toma de corriente polarizada en un solo sentido. Si el enchufe no entra en la Enchufe Polarizado

MESURES SPÉCIALES

Use la plancha únicamente para planchar.

Siempre que utilice su plancha, debe seguir algunas precauciones básicas de seguridad, incluyendo las siguientes:

Lorsqu'on utilise un fer, il faut toujours respecter certaines règles de sécurité fondamentales, notamment les suivantes:

IMPORTANTES MISES EN GARDE

Use la plancha únicamente para planchar.

Siempre que utilice su plancha, debe seguir algunas precauciones básicas de seguridad, incluyendo las siguientes:

Use la plancha únicamente para planchar.

Garantía limitada de un an (Válable solamente aux États-Unis et au Canada)

Quelle est la couverture?

Quelle est la durée?

Quelle aide offrons nous?

Comment se prévaut-on du service?

Qu'est-ce que la garantie ne couvre pas?

Quelles lois régissent la garantie?

Póliza de Garantía (Válida sólo para México)

Duración

¿Qué cubre esta garantía?

¿Por cuánto tiempo es válida la garantía?

¿Cómo se puede obtener servicio?

BESOIN D'AIDE?

Download from Www.Somanuals.com. All Manuals Search And Download.

Product may vary slightly from what is illustrated. / Este producto puede variar ligeramente del que aparece ilustrado. / Le produit peut différer légèrement de celui illustré.

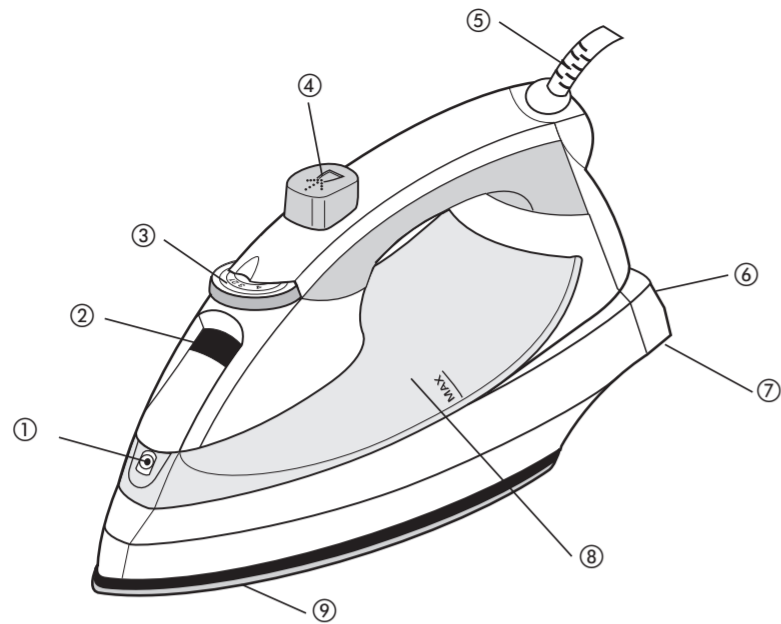

Fabric guide / Guía de tejidos / Guide de tissu

1 Synthetic Synthétique	2 Nylon • Silk Nylon • Soie	3 Polyester • Rayon Polyester • Rayne	4 Cotton Blends Mel. De Colon	5 Wools Laine	6 Cotton • Linen Cotton • Toile
-------------------------	-----------------------------	---------------------------------------	-------------------------------	---------------	---------------------------------

How to Use

This appliance is intended for household use only.

GETTING STARTED

Remove any labels, stickers or tags attached to the body or soleplate of the iron. **Note:** Use ordinary tap water for ironing. Do not use water processed through a home softening system.

Important: For optimum performance, let the iron stand for 90 seconds before beginning to iron.

FILLING WATER TANK

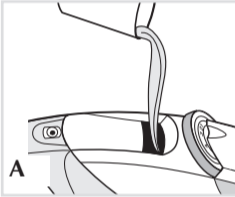

- Tilt the iron and using a clean cup, pour water into water-fill hole (A) until the water reaches the MAX mark on the water tank. Refill as needed.
- Plug in the iron.

Tip: If unsure of a garment's fiber, test a small area (on an inside seam or hem) before ironing.

STEAM IRONING

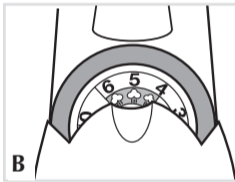

The Smart Steam™ system automatically produces steam when you turn the fabric-select dial between settings 4 and 6 (B).

- Turn the fabric-select dial to appropriate setting (between 4 and 6) for your fabric (B). See fabric guide under heel rest and read garment's label to help you determine fabric type. Be sure there is water in the reservoir. Steam is automatically turned off between settings 0 and 3.

- When finished ironing, turn the fabric-select dial to 0 and unplug the iron.

Important: Always stand the iron on its heel rest when powered on but not in use.

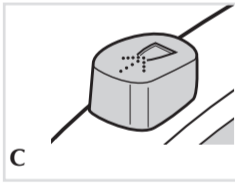

SPRAY

Use  to dampen tough wrinkles at any setting (C).

- Be sure the iron is filled with water.
- On first use, pump the spray button several times.

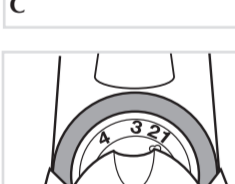

DRY IRONING

- Turn the fabric-select dial to setting 1, 2, or 3 (DRY) to iron without steam (D). The Smart Steam™ system will automatically turn steam off.
- To dry iron at higher settings, empty the water from the reservoir to prevent steaming.

EMPTYING WATER TANK

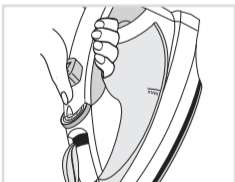

Note: It is not necessary to empty the water after each use.

- Unplug the iron and let it cool.
- If you want to empty the water, hold the iron over a sink with the tip pointing down. Water will empty out the water-fill hole (E).

ANTI-DRIP SYSTEM

The anti-drip system prevents water spotting at low temperatures.

Care and Cleaning

This product contains no user serviceable parts. Refer service to qualified service personnel.

CLEANING OUTSIDE SURFACES

- Make sure iron is unplugged and has cooled completely. Wipe the soleplate and outer surfaces with a soft cloth dampened with water and mild household detergent. Never use abrasives, heavy-duty cleansers, vinegar or scouring pads that may scratch or discolor the iron.
- After cleaning, steam iron over an old cloth to remove any residue from the steam vents.

STORING YOUR IRON

- Unplug the iron and let it cool completely.
- Check that the fabric-select dial is set to 0.
- Store iron on its heel rest. Storing iron on its soleplate can cause leaks or damage.

- Spray nozzle
- Water-fill hole
- Fabric-select dial
- Spray button
- Pivoting cord
- Heel rest
- Fabric guide
- Water tank
- Soleplate

- Rociador
- Orificio de llenado de agua
- Selector de tejidos
- Botón para rocío
- Cable giratorio
- Talón de descanso
- Guía de tejidos
- Tanque de agua
- Suela

- Pulvérisateur
- Orifice de remplissage
- Sélecteur de tissu
- Bouton de vapeur
- Cordon pivotant
- Talon d'appui
- Guide de tissu
- Réservoir d'eau
- Semelle

Como usar

Este aparato es solamente para uso doméstico.

Antes de usar

Retire toda etiqueta o calcomanía adherida al cuerpo o a la suela de la plancha. **Nota:** Utilice agua de la llave para llenar el tanque de la plancha. No se debe de utilizar agua procesada por sistemas de ablandamiento.

Importante: Para óptimo rendimiento, deje la plancha reposar por 90 segundos antes de comenzar a planchar.

PARA LLENAR EL TANQUE DEL AGUA



- Incline la plancha y con la ayuda de una taza limpia de medir, vierta agua adentro del orificio (A) hasta alcanzar la marca del nivel de llenado MAX que aparece en el tanque. Llène de nuevo cuando sea necesario.
- Enchúfe la plancha.

Consejo: Si no está seguro de la fibra del tejido, se recomienda planchar una superficie pequeña por adentro de la prenda (una costura o un ruedo) antes de comenzar a planchar.

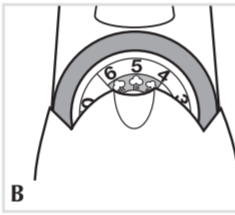

PLANCHADO AL VAPOR

El sistema Smart Steam™ produce vapor automáticamente cuando el selector de temperatura está entre la posición 4 y 6 (B).

- Gire el selector de tejidos al ajuste apropiado (entre el 4 y el 6), según el tejido de la prenda (B). Consulte la guía de tejidos en la parte inferior del talón de descanso y lea la etiqueta de la prenda que desea planchar para determinar el tipo de tejido. Asegúrese de que haya agua en el tanque. El vapor se apaga automáticamente entre la posición 0 y 3.

- Al terminar de planchar, ajuste el selector de tejido al nivel más bajo, pase el selector a la posición 0 y desconecte la plancha.

Importante: Siempre coloque la plancha sobre su talón cuando esté encendida pero no en uso.

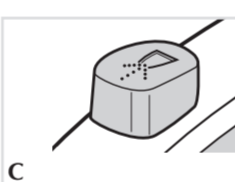

ROCIO

Utilize  para humedecer las arrugas persistentes a cualquier temperatura (C).

- Asegúrese de que el tanque esté lleno de agua.
- Cuando use por vez primera, bombee el botón de rocío varias veces.



PLANCHADO EN SECO

- Gire el selector de temperaturas a cualquiera de las posiciones 1, 2 o 3 (SECO) para planchar sin vapor (D). El sistema Smart Steam™ apagará el vapor automáticamente.
- Para planchar en seco a temperaturas más elevadas, vacíe el tanque de agua para evitar que produzca vapor.

COMO VACIAR EL TANQUE DESPUÉS DE PLANCHAR

Nota: No es necesario vaciar el tanque después de cada uso.

- Desconecte la plancha y permita que se enfríe.
- Para vaciar el agua, sujete la plancha con la punta hacia abajo sobre un lavadero. El agua sale a través del orificio de llenado (E).

Sistema a prueba de goteo

El sistema antigoteo impide que se formen manchas de agua a bajas temperaturas.

Cuidado y limpieza

Este producto no contiene piezas reparables por el consumidor. Para servicio, acuda a personal de asistencia calificado.

LIMPIEZA DE LAS SUPERFICIES EXTERIORES

- Asegúrese que la plancha se encuentre desconectada y que se haya enfriado completamente. Limpie la suela y demás superficies exteriores con un paño suave humedecido con agua y con un detergente suave. Nunca utilice abrasivos, limpiadores fuertes, vinagre ni esponjas abrasivas que pudiesen rallar o decolorar la plancha.

- Después de limpiar la plancha, planche a vapor sobre un paño viejo para eliminar cualquier residuo acumulado.

ALMACENAJE

- Desconecte la plancha y permita que se enfríe completamente.
- Asegúrese que el selector se encuentre ajustado a la posición 0.
- Coloque la plancha verticalmente sobre el talón de descanso para evitar que la suela gotee.

Utilisation

L'appareil est conçu pour une utilisation domestique seulement.

Préparatifs

Enlever tous les autocollants et étiquettes fixés au corps ou à la semelle de l'appareil. **Note :** Utiliser de l'eau du robinet pour repasser. Ne pas utiliser de l'eau traitée dans un système d'adoucissement de l'eau.

Importante : Afin d'optimiser le rendement , laissez le fer reposer pendant 90 secondes avant de commencer à repasser.

REPLISSAGE DU RÉSERVOIR

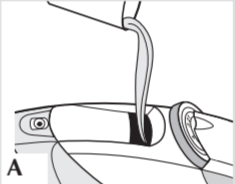

- Incliner le fer et utiliser une tasse à mesurer propre pour verser de l'eau dans l'orifice (A) jusqu'à ce que le niveau d'eau atteigne la mention MAX du réservoir. Ajouter de l'eau au besoin.
- Brancher le fer.

Conseil pratique: Lorsqu'on ne connaît pas le type de tissu du vêtement à repasser, faire un essai sur un bout de tissu (comme sur une couture à l'intérieur ou le bord).

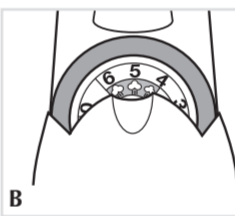

REPASSAGE À LA VAPEUR

Le système de vapeur Smart Steam™ est automatiquement actionné lorsqu'on place le sélecteur de de tissu entre les réglages 4 et 6 (B).

- Régler le sélecteur de tissu au niveau approprié (entre 4 et 6) au tissu (B). Consulter le guide des tissus sur le talon d'appui et lire l'étiquette du vêtement afin de déterminer le type de tissu. S'assurer qu'il y a de l'eau dans le réservoir. Le vaporisateur est automatiquement inactivé lorsque le fer est réglé entre 0 et 3.

- À la fin du repassage, tourner le sélecteur de tissu au réglage minimal, remettre le sélecteur à 0 et débrancher le fer.

Important : Toujours faire reposer le fer sur son talon d'appui lorsqu'il est branché et qu'il ne sert pas.

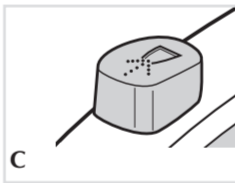

PULVÉRISATION

Utiliser  afin d'humecter les plis tenaces peu importe le réglage (C).

- S'assurer que le réservoir est plein.
- À la première utilisation, pomper le bouton de pulvérisation à quelques reprises.



REPASSAGE À SEC

- Régler le sélecteur de température à 1, 2 ou 3 (SEC) pour repasser à sec (D). Le système Smart Steam™ s'éteint automatiquement.
- Pour repasser à sec à des températures élevées, vider l'eau du fer afin d'en empêcher la vaporisation.

VIDAGE DU RÉSERVOIR APRÈS LE REPASSAGE

Note : Il n'est pas nécessaire de vider le fer après chaque utilisation.

- Débrancher le fer et le laisser refroidir.
- Vider le fer en le tenant au-dessus d'un évier avec le bout pointant vers le bas. L'eau sort de l'orifice (E).

Système antigouttes

Le système antigouttes prévient les taches d'eau à faibles températures.

Entretien et nettoyage

NETTOYAGE DES SURFACES EXTÉRIEURES

L'utilisateur ne peut entretenir aucune composante du produit. En confier l'entretien à du personnel qualifié.

- S'assurer que le fer est débranché et qu'il est complètement refroidi. Essuyer la semelle et les surfaces extérieures avec un chiffon doux et humide avec un détergent doux. Ne jamais utiliser de produits nettoyants abrasifs, de vinaigre ni de tampons à récurer qui peuvent égratigner ou décolorer le fer.

- Après le nettoyage, repasser à vapeur un vieux chiffon afin d'enlever toute trace de résidu des événements.

Rangement du fer

- Débrancher le fer et le laisser refroidir.
- S'assurer que le sélecteur est à la position 0.
- Ranger le fer à la verticale sur son talon d'appui afin d'éviter les fuites d'eau par la semelle.

Free Manuals Download Website

<http://myh66.com>

<http://usermanuals.us>

<http://www.somanuals.com>

<http://www.4manuals.cc>

<http://www.manual-lib.com>

<http://www.404manual.com>

<http://www.luxmanual.com>

<http://aubethermostatmanual.com>

Golf course search by state

<http://golfingnear.com>

Email search by domain

<http://emailbydomain.com>

Auto manuals search

<http://auto.somanuals.com>

TV manuals search

<http://tv.somanuals.com>