

LIGHT 'N EASY® IRON FER LIGHT 'N EASY™^{MD}

Customer *Care* Line:

USA/Canada
1-800-231-9786

Accessories/Parts
(USA / Canada)

Accessoires/Pièces
(É.U. / Canada)

1-800-738-0245

For **online customer service**
and to **register** your product, go to
www.prodprotect.com/applica



MODEL/MODÈLE

○ F920C

IMPORTANT SAFEGUARDS

When using your iron, basic safety precautions should always be followed, including the following:

- READ ALL INSTRUCTIONS BEFORE USING.
- Use iron only for its intended use.
- To protect against a risk of electric shock, do not immerse the iron in water or other liquid.
- The iron should always be turned OFF (0) (refer to HOW TO USE section) before plugging or unplugging from outlet. Never yank cord to disconnect from outlet; instead grasp plug and pull to disconnect.
- Do not allow cord to touch hot surfaces. Let iron cool completely before putting away. Loop cord loosely around the iron when storing.
- Always disconnect iron from electrical outlet when with water or emptying and when not in use.
- Do not operate iron with a damaged cord or if the iron has been dropped or damaged. To avoid the risk of electric shock, do not disassemble the iron, take it to a qualified serviceman for examination and repair. Incorrect reassembly can cause a risk of electric shock when the iron is used.
- Close supervision is necessary for any appliance being used by or near children. Do not leave iron unattended while connected or on an ironing board.
- Burns can occur from touching hot metal parts, hot water or steam. Use caution when you turn a steam iron upside down or use the surge of steam; there may be hot water in the water tank. Avoid rapid movement of iron to minimize hot water spillage.

SPECIAL INSTRUCTIONS

- To avoid a circuit overload, do not operate another high-wattage appliance on the same circuit.
- If an extension cord is absolutely necessary, a cord rated at 15-amperes and 120-volt, or a 7-ampere and 220-volt cord should be used. Cords rated for less amperage may overheat. Care should be taken to arrange the cord so that it cannot be pulled or tripped over.

SAVE THESE INSTRUCTIONS.

This product is for household use only.

POLARIZED PLUG

This appliance has a polarized plug (one blade is wider than the other). To reduce the risk of electric shock, this plug is intended to fit into a polarized outlet only one way. If the plug does not fit fully into the outlet, reverse the plug. If it still does not fit, contact a qualified electrician. Do not attempt to modify the plug in any way.

TAMPER-RESISTANT SCREW

Warning : This appliance is equipped with a tamper-resistant screw to prevent removal of the outer cover. To reduce the risk of fire or electric shock, do not attempt to remove the outer cover. There are no user-serviceable parts inside. Repair should be done only by authorized service personnel.

Note: If the power supply cord is damaged, it should be replaced by qualified personnel; in Latin America, by an authorized service center.

Product may vary slightly from what is illustrated.

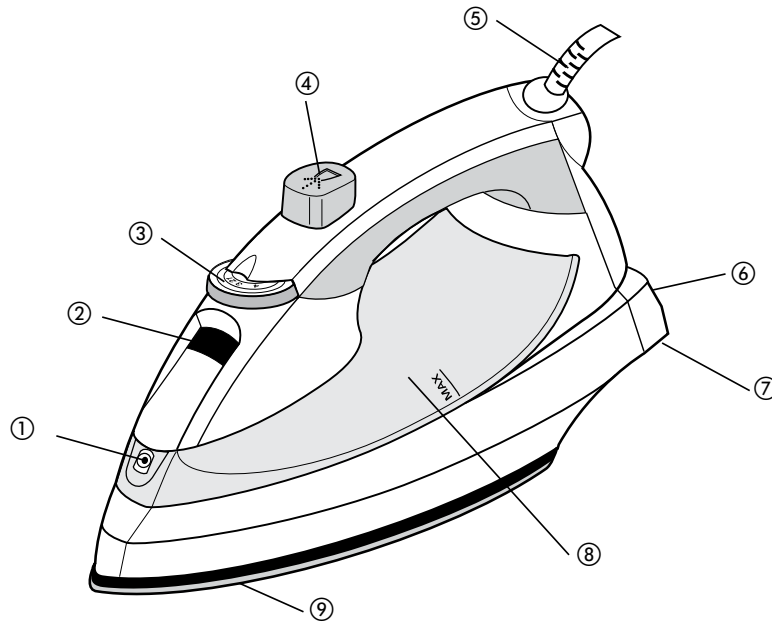

Fabric guide

1 Synthetic 2 Nylon • Silk 3 Polyester • Rayon 4 Cotton Blends 5 Wools 6 Cotton • Linen

1. Spray nozzle
2. Water-fill opening
3. Fabric select dial
4. Spray button
5. 360° pivoting cord
6. Heel rest
7. Fabric guide
8. Water tank
9. Soleplate

How to Use

This appliance is intended for household use only.

GETTING STARTED

- Remove any labels, stickers or tags attached to the body or soleplate of the iron.
- Please go to www.prodprotect.com/applica to register your warranty.

Note: Use ordinary tap water for ironing. Do not use water processed through a home softening system.

Important: For optimum performance, let the iron stand for 90 seconds before beginning to iron.

FILLING WATER TANK

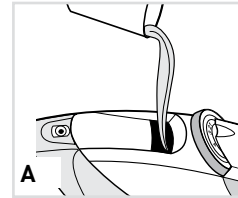

1. Tilt the iron and using a clean measuring cup, pour water into water-fill opening (A) until the water reaches the MAX mark on the water tank. Refill as needed.

2. Plug in the iron.

Tip: If unsure of a garment's fiber, test a small area (on an inside seam or hem) before ironing.

STEAM IRONING

The Smart Steam® system automatically generates the right amount of steam for the fabric type selected. Once you select the temperature, the Smart Steam® technology detects the temperature and adjusts the steam power accordingly.

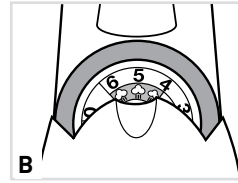



1. Turn the fabric select dial to appropriate setting (between 4 and 6) for your fabric (B). See fabric guide on heel rest and read garment's label to help you determine fabric type. Be sure there is water in the reservoir. Steam is automatically turned off between settings 0 and 3.

2. When finished ironing, turn the fabric select dial to 0 and unplug the iron.

Important: Always stand the iron on its heel rest when powered on and not in use.

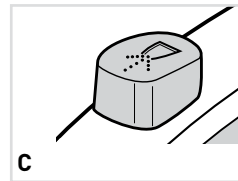
SPRAY



Use  to dampen tough wrinkles at any setting (C).

1. Be sure the iron is filled with water.
2. On first use, pump the spray button several times.

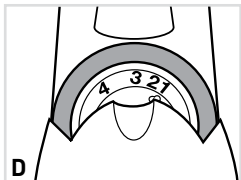
DRY IRONING

1. Turn the fabric select dial to setting 1, 2 or 3 (DRY) to iron without steam **(D)**. The Smart Steam® system will automatically turn steam off.
2. To dry iron at higher settings, empty the water from the reservoir to prevent steaming.

EMPTYING WATER TANK

Note: It is not necessary to empty the water tank after each use.

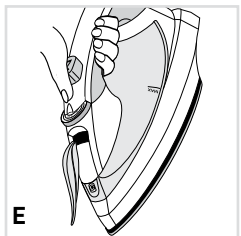

1. Unplug the iron and let it cool.
2. To release the water, hold the iron over a sink with the tip pointing down. Water will empty out the water-fill opening **(E)**.

ANTI DRIP SYSTEM 

The anti drip system prevents water spotting at low temperatures.

Care and Cleaning

This product contains no user serviceable parts. Refer service to qualified service personnel.

CLEANING OUTSIDE SURFACES

1. Make sure iron is unplugged and has cooled completely. Wipe the soleplate and outer surfaces with a soft cloth dampened with water and mild household detergent. Never use abrasives, heavy-duty cleansers, vinegar or scouring pads that may scratch or discolor the iron.
2. After cleaning, steam iron over an old cloth to remove any residue from the steam vents.

STORING YOUR IRON

1. Unplug the iron and let it cool completely.
2. Check that the fabric select dial is set to 0.
3. Store iron on its heel rest. Storing iron on its soleplate can cause leaks or damage.

NEED HELP?

For service, repair or any questions regarding your appliance, call the appropriate 800 number on cover of this book. Please **DO NOT** return the product to the place of purchase. Also, please **DO NOT** mail product back to manufacturer, nor bring it to a service center. You may also want to consult the website listed on the cover of this manual.

Two-Year Limited Warranty

(Applies only in the United States and Canada)

What does it cover?

- Any defect in material or workmanship provided; however, Applica's liability will not exceed the purchase price of product.

For how long?

- Two years after date of purchase.

What will we do to help you?

- Provide you with a reasonably similar replacement product that is either new or factory refurbished.

How do you get service?

- Save your receipt as proof of date of sale.
- Visit the online service website at www.prodprotect.com/applica, or call toll-free 1-800-231-9786, for general warranty service.
- If you need parts or accessories, please call 1-800-738-0245.

What does your warranty not cover?

- Damage from commercial use
- Damage from misuse, abuse or neglect
- Products that have been modified in any way
- Products used or serviced outside the country of purchase
- Glass parts and other accessory items that are packed with the unit
- Shipping and handling costs associated with the replacement of the unit
- Consequential or incidental damages (Please note, however, that some states do not allow the exclusion or limitation of consequential or incidental damages, so this limitation may not apply to you.)

How does state law relate to this warranty?

- This warranty gives you specific legal rights. You may also have other rights that vary from state to state or province to province.

 **BLACK&DECKER** is a registered trademark of The Black & Decker Corporation, Towson, Maryland, USA

Made in People's Republic of China
Printed in People's Republic of China

Veillez lire et conserver ce guide d'entretien et d'utilisation.

IMPORTANTES MISES EN GARDE

En utilisant votre fer à repasser, il faut toujours observer des précautions de base, y compris ce qui suit :

- LISEZ TOUTES LES INSTRUCTIONS AVANT USAGE.
- Utilisez le fer à repasser seulement pour l'usage auquel il est destiné.
- Pour vous protéger des risques de choc électrique, ne plongez pas le fer à repasser dans l'eau ni aucun autre liquide.
- Le fer à repasser doit toujours être à la position « 0 » avant de le brancher ou de le débrancher de la prise. Ne tirez jamais la corde d'alimentation pour débrancher de la prise, agrippez plutôt la fiche et tirez-la.
- Ne laissez pas la corde d'alimentation toucher les surfaces chaudes. Laissez le fer à repasser refroidir complètement avant de le ranger. Enroulez la corde d'alimentation sans serrer autour du fer à repasser pour le ranger.
- Débranchez toujours le fer à repasser de la prise murale lorsque vous le remplissez d'eau ou le videz et lorsqu'il n'est pas utilisé.
- Ne faites pas fonctionner le fer à repasser avec une corde d'alimentation endommagée ou si le fer à repasser est tombé ou est endommagé. Pour éviter le risque de choc électrique, ne le démontez pas et n'essayez pas de le réparer. Apportez-le à un réparateur qualifié pour son examen et sa réparation. Un mauvais assemblage pourrait provoquer un risque de choc électrique lorsque vous utilisez le fer à repasser.
- Il faut une supervision étroite lorsque tout appareil électroménager est utilisé par ou à proximité d'enfants. Ne laissez pas le fer à repasser sans surveillance lorsqu'il est branché ou sur une planche à repasser.
- Les pièces métalliques, l'eau chaude ou la vapeur peuvent occasionner des brûlures. Renverser avec précaution un fer à vapeur ou prendre garde lorsqu'on se sert du jet de vapeur, car de l'eau brûlante peut s'écouler du réservoir. Éviter de faire des mouvements brusques lors du repassage afin de minimiser l'écoulement accidentel d'eau brûlante.

INSTRUCTIONS SPÉCIALES

- Pour éviter une surcharge du circuit, ne faites pas fonctionner d'autres appareils électroménagers à haut wattage sur le même circuit.
- Lorsqu'il faut utiliser un cordon de rallonge, choisir un cordon de 15 ampères et 120 volts ou un cordon de 7 ampères et 220 volts. Les cordons dont le calibre est inférieur risquent de surchauffer. Placer le cordon de façon à ne pas .

CONSERVER CES MESURES.

L'appareil est conçu pour une utilisation domestique.

FICHE POLARISÉE (Modèles de 120 V seulement)

L'appareil est muni d'une fiche polarisée (une lame plus large que l'autre). Afin de minimiser les risques de secousses électriques, ce genre de fiche n'entre que d'une façon dans une prise polarisée. Lorsqu'on ne peut insérer la fiche à fond dans la prise, il faut tenter de le faire après avoir inversé les lames de côté. Si la fiche n'entre toujours pas dans la prise, il faut communiquer avec un électricien certifié. Il ne faut pas tenter de modifier la fiche.

VIS INDESSERRABLE

Avertissement : L'appareil est doté d'une vis indesserrable empêchant l'enlèvement du couvercle extérieur. Pour réduire les risques d'incendie ou de secousses électriques, ne pas tenter de retirer le couvercle extérieur. L'utilisateur ne peut pas remplacer les pièces de l'appareil. En confier la réparation seulement au personnel des centres de service autorisés.

Note : Lorsque le cordon d'alimentation est endommagé, il faut le faire remplacer par du personnel qualifié ou, en Amérique latine, par le personnel d'un centre de service autorisé.

Le produit peut différer légèrement de celui illustré.

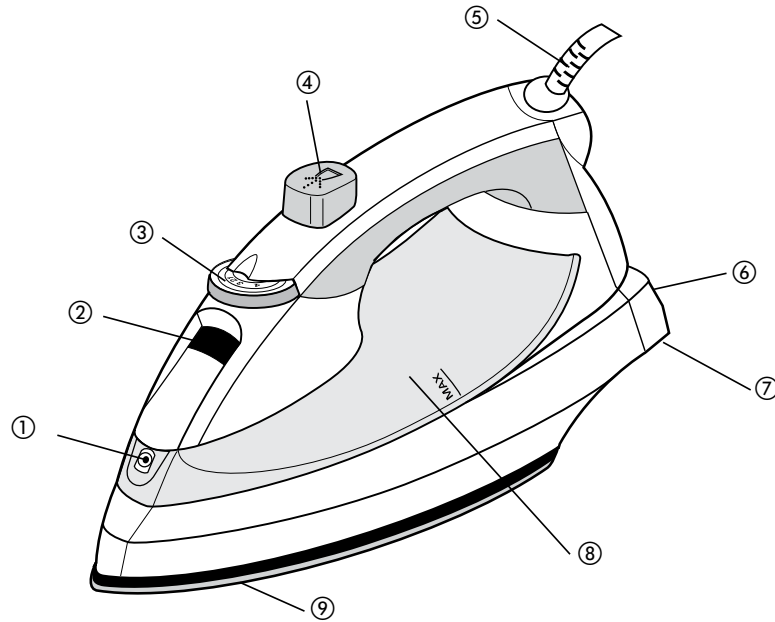

Guide de tissu

1 Synthétique **2** Nylon • Soie **3** Polyester • Rayonne **4** Mel. De Coton **5** Laine **6** Coton • Toile

1. Pulvérisateur
2. Orifice de remplissage
3. Sélecteur de tissu
4. Bouton de pulvérisation
5. Cordon pivotant à 360°
6. Talon d'appui
7. Guide de tissu
8. Réservoir d'eau
9. Semelle

Utilisation

L'appareil est conçu pour une utilisation domestique seulement.

PRÉPARATIFS

- Enlever tous les autocollants et étiquettes fixés au corps ou à la semelle de l'appareil.
- Veuillez aller à l'adresse www.prodprotect.com/applica pour enregistrer votre garantie.

Note : Utiliser de l'eau du robinet pour repasser. Ne pas utiliser de l'eau traitée dans un système d'adoucissement de l'eau.

Importante : Afin d'optimiser le rendement, laisser le fer reposer pendant 90 secondes avant de commencer à repasser.

REPLISSAGE DU RÉSERVOIR

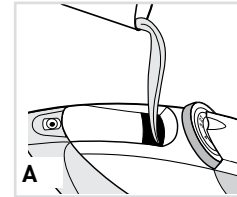

1. Incliner le fer et utiliser une tasse à mesurer propre pour verser de l'eau dans l'orifice (A) jusqu'à ce que le niveau d'eau atteigne la mention MAX du réservoir. Ajouter de l'eau au besoin.
2. Brancher le fer.

Conseil : Lorsqu'on ne connaît pas le type de tissu du vêtement à repasser, faire un essai sur un bout de tissu (comme sur une couture à l'intérieur ou le bord).

REPASSAGE À LA VAPEUR

Le système Smart Steam^{MD} génère automatiquement la quantité de vapeur nécessaire pour le type de tissu sélectionné. Une fois que vous avez sélectionné la température désirée, technologie Smart Steam^{MD} détecte la température et ajuste le jet de vapeur en fonction de ce réglage.

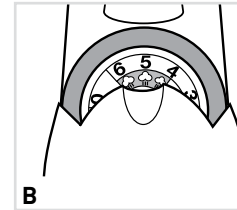

1. Régler le sélecteur de tissu au niveau approprié (entre 4 et 6) au tissu (B). Consulter le guide des tissus sur le talon d'appui et lire l'étiquette du vêtement afin de déterminer le type de tissu. S'assurer qu'il y a de l'eau dans le réservoir. Le vaporisateur est automatiquement inactivé lorsque le fer est réglé entre 0 et 3.
2. À la fin du repassage, tourner le sélecteur de tissu au réglage minimal, remettre le sélecteur à 0 et débrancher le fer.

Important : Toujours faire reposer le fer sur son talon d'appui lorsqu'il est branché et qu'il ne sert pas.

PULVÉRISATION

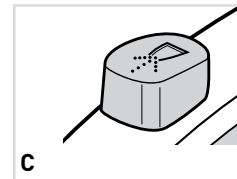

Utiliser  afin d'humecter les plis tenaces peu importe le réglage (C).

1. S'assurer que le réservoir est plein.
2. À la première utilisation, pomper le bouton de pulvérisation à quelques reprises.

REPASSAGE À SEC

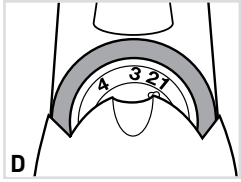

1. Régler le sélecteur de température à 1, 2 ou 3 (SEC) pour repasser à sec **(D)**. Le système Smart Steam^{MD} s'éteint automatiquement.
2. Pour repasser à sec à des températures élevées, vider l'eau du fer afin d'en empêcher la vaporisation.

VIDAGE DU RÉSERVOIR APRÈS LE REPASSAGE

Note : Il n'est pas nécessaire de vider le fer après chaque utilisation.

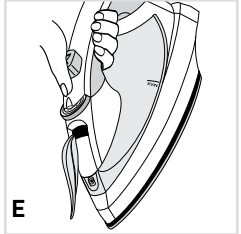

1. Débrancher le fer et le laisser refroidir.
2. Vider le fer en le tenant au-dessus d'un évier avec le bout pointant vers le bas. L'eau sort de l'orifice **(E)**.

SYSTÈME ANTIGOUTTES

Le système antigouttes prévient les taches d'eau à faibles températures.

Entretien et nettoyage

L'utilisateur ne peut entretenir aucune composante du produit. En confier l'entretien à du personnel qualifié.

NETTOYAGE DES SURFACES EXTÉRIEURES

1. S'assurer que le fer est débranché et qu'il est complètement refroidi. Essuyer la semelle et les surfaces extérieures avec un chiffon doux et humide avec un détergent doux. Ne jamais utiliser de produits nettoyants abrasifs, de vinaigre ni de tampons à récurer qui peuvent égratigner ou décolorer le fer.
2. Après le nettoyage, repasser à vapeur un vieux chiffon afin d'enlever toute trace de résidu des événements.

RANGEMENT DU FER

1. Débrancher le fer et le laisser refroidir.
2. S'assurer que le sélecteur est à la position 0.
3. Ranger le fer à la verticale sur son talon d'appui afin d'éviter les fuites d'eau par la semelle.

BESOIN D'AIDE?

Pour communiquer avec les services d'entretien ou de réparation, ou pour adresser toute question relative au produit, composer le numéro sans frais approprié indiqué sur la page couverture. Ne pas retourner le produit où il a été acheté. Ne pas poster le produit au fabricant ni le porter dans un centre de service. On peut également consulter le site web indiqué sur la page couverture.

Garantie limitée de deux ans

(Valable seulement aux États-Unis et au Canada)

Quelle est la couverture?

- Tout défaut de main-d'œuvre ou de matériau; toutefois, la responsabilité de la société applica se limite au prix d'achat du produit.

Quelle est la durée?

- Deux ans après l'achat original.

Quelle aide offrons nous?

- Remplacement par un produit raisonnablement semblable nouveau ou réusiné.

Comment se prévaut-on du service?

- Conserver son reçu de caisse comme preuve de la date d'achat.
- Visiter notre site web au www.prodprotect.com/applica, ou composer sans frais le 1 800 231-9786, pour obtenir des renseignements généraux relatifs à la garantie.
- On peut également communiquer avec le service des pièces et des accessoires au 1 800 738-0245.

Qu'est-ce que la garantie ne couvre pas?

- Des dommages dus à une utilisation commerciale.
- Des dommages causés par une mauvaise utilisation ou de la négligence.
- Des produits qui ont été modifiés.
- Des produits utilisés ou entretenus hors du pays où ils ont été achetés.
- Des pièces en verre et tout autre accessoire emballés avec le produit.
- Les frais de transport et de manutention reliés au remplacement du produit.
- Des dommages indirects (il faut toutefois prendre note que certains états ne permettent pas l'exclusion ni la limitation des dommages indirects).

Quelles lois régissent la garantie?

- Les modalités de la présente garantie donnent des droits légaux spécifiques. L'utilisateur peut également se prévaloir d'autres droits selon l'état ou la province qu'il habite.

 **BLACK & DECKER** Marque de commerce déposée de la société The Black & Decker Corporation, Towson, Maryland, É.-U.

Fabriqué en République populaire de Chine
Imprimé en République populaire de Chine



Copyright © 2009 Applica Consumer Products, Inc.
2009/5-30-102E/F



Printed on recycled paper.
Imprimé sur du papier recyclé.

Free Manuals Download Website

<http://myh66.com>

<http://usermanuals.us>

<http://www.somanuals.com>

<http://www.4manuals.cc>

<http://www.manual-lib.com>

<http://www.404manual.com>

<http://www.luxmanual.com>

<http://aubethermostatmanual.com>

Golf course search by state

<http://golfingnear.com>

Email search by domain

<http://emailbydomain.com>

Auto manuals search

<http://auto.somanuals.com>

TV manuals search

<http://tv.somanuals.com>