

QUICKPRESS® IRON PLANCHA QUICKPRESS®

Customer *Care* Line:

USA/Canada
1-800-231-9786

Mexico
01-800 714-2503

Accessories/Parts
(USA / Canada)

Accesorios/Partes
(EE.UU / Canadá)

1-800-738-0245

For **online customer service**
and to **register** your product, go to
www.prodprotect.com/applica



MODELS/MODELOS

- F975
- F976

Please Read and Save this Use and Care Book.

IMPORTANT SAFEGUARDS

When using your iron, basic safety precautions should always be followed, including the following:

- Read all instructions before using.
- Use iron only for its intended use.
- To protect against a risk of electric shock, do not immerse the iron in water or other liquids.
- The iron should always be turned to OFF (0) before plugging or unplugging from outlet. Never yank cord to disconnect from the outlet; instead grasp plug and pull to disconnect.
- Do not allow cord to touch hot surfaces. Let iron cool completely before putting away. Loop cord loosely around iron when storing.
- Always disconnect iron from electrical outlet when filling with water or emptying, and when not in use.
- Do not operate iron with a damaged cord, or if the iron has been dropped or damaged. To avoid the risk of electric shock, do not disassemble the iron; take it to a qualified service person for examination and repair, or call the appropriate toll-free number on the cover of this manual. Incorrect reassembly can cause a risk of electric shock when the iron is used.
- Close supervision is necessary for any appliance being used by or near children. Do not leave iron unattended while connected or on an ironing board.
- Burns can occur from touching hot metal parts, hot water or steam. Use caution when you turn a steam iron upside down or use the surge of steam – there may be hot water in the reservoir. Avoid rapid movement of iron to minimize hot water spillage.

SPECIAL INSTRUCTIONS

- To avoid a circuit overload, do not operate another high-wattage appliance on the same circuit.
- If an extension cord is absolutely necessary, a 15-ampere cord should be used. Cords rated for less amperage may overheat. Care should be taken to arrange the cord so that it cannot be pulled or tripped over.

SAVE THESE INSTRUCTIONS.

This product is for household use only.

POLARIZED PLUG

This appliance has a polarized plug (one blade is wider than the other). To reduce the risk of electric shock, this plug is intended to fit into a polarized outlet only one way. If the plug does not fit fully into the outlet, reverse the plug. If it still does not fit, contact a qualified electrician. Do not attempt to modify the plug in any way.

TAMPER-RESISTANT SCREW

Warning: This appliance is equipped with a tamper-resistant screw to prevent removal of the outer cover. To reduce the risk of fire or electric shock, do not attempt to remove the outer cover. There are no user-serviceable parts inside. Repair should be done only by authorized service personnel.

ELECTRICAL CORD

- a) A short power-supply cord (or detachable power-supply cord) is to be provided to reduce the risk resulting from becoming entangled in or tripping over a longer cord.
- b) Longer detachable power-supply cords or extension cords are available and may be used if care is exercised in their use.
- c) If a long detachable power-supply cord or extension cord is used,
 - 1) The marked electrical rating of the detachable power-supply cord or extension cord should be at least as great as the electrical rating of the appliance,
 - 2) If the appliance is of the grounded type, the extension cord should be a grounding-type 3-wire cord, and
 - 3) The longer cord should be arranged so that it will not drape over the countertop or tabletop where it can be pulled on by children or tripped over.

Note: If the power supply cord is damaged, it should be replaced by qualified personnel; in Latin America, by an authorized service center.

Product may vary slightly from what is illustrated.

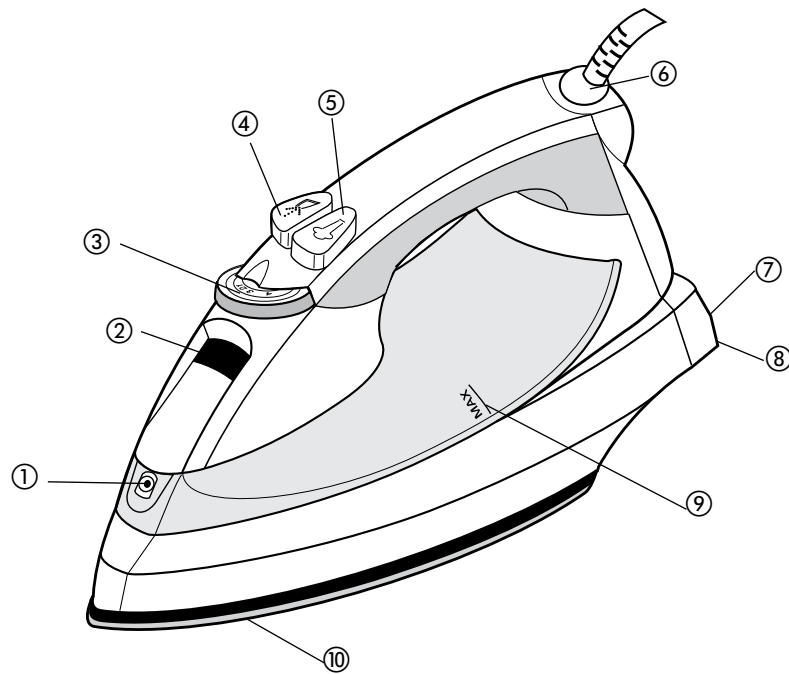

1. Spray nozzle
2. Water-fill opening
3. Fabric select dial
4. Spray button
5. Steam button
6. 360° pivoting cord
7. Heel rest
8. Fabric guide
9. Water tank
10. Soleplate

How to Use

This appliance is for household use only.

GETTING STARTED

- Remove any labels, stickers or tags attached to the body or soleplate of the iron.
- Please go to www.prodprotect.com/applica to register your warranty.

Note: Use ordinary tap water for ironing. Do not use water processed through a home softening system.

Important: For optimum performance, let the iron stand for 90 seconds before beginning to iron.

FILLING WATER TANK

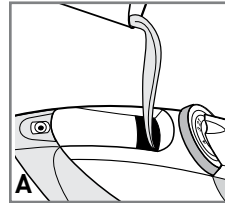

1. Tilt the iron and using a clean measuring cup, pour water into water-fill opening **(A)** until the water reaches the MAX mark on the water tank. Refill as needed.

2. Plug in the iron.

Tip: If unsure of a garment's fiber, test a small area (on an inside seam or hem) before ironing.

Note: If you need to add water while ironing, unplug the iron and follow above steps.

3-WAY AUTOMATIC SHUTOFF

The automatic shutoff feature in your iron works as follows:

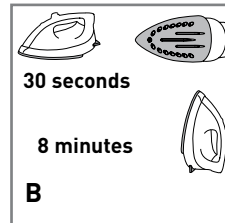

- Once the iron reaches appropriate temperature, it will turn off after 30 seconds of inactivity if left on its soleplate or tipped over on its side. If left vertically on its heel rest, it will shut off after 8 minutes **(B)**.
- As soon as you pick up the iron, it will start heating again. Wait for iron to reheat completely before resuming operation.

SMART STEAM® TECHNOLOGY

The Smart Steam® system automatically produces steam when you turn the fabric select dial between settings 4 and 6. The higher the setting, the more powerful the steam.

SURGE OF STEAM

Horizontal

Tip: Use to remove stubborn creases.

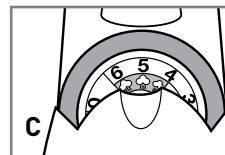

1. With the water tank filled to the MAX mark, set fabric select dial to appropriate setting (between 4 and 6) for your fabric **(C)**. See fabric guide under the heel rest and read garment's label to help you determine fabric type.

2. Be sure there is water in the reservoir. Steam is automatically turned off between settings 0 and 3.
3. For best performance, press the steam  button at 5-second intervals.
4. When finished ironing, turn the fabric select dial to 0 and unplug the iron.

Important: Always stand the iron on its heel rest when powered on but not in use.

Vertical

Tip: Use for removing wrinkles from hanging clothes and drapes.

1. Be sure the water tank is filled to the MAX mark.
2. Hang the garment to be steamed on a clothes hanger. (Curtains or drapes can be steamed once they are hung.)

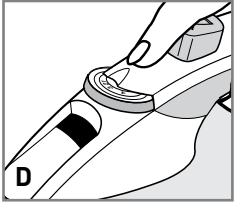

3. Set the fabric select dial to appropriate setting (between 4 and 6) for your fabric.
4. Hold the iron close to, but not touching, the fabric.
5. Pull the fabric tight in your free hand and pump the steam  button as you move the iron over the fabric **(D)**.

USING SPRAY

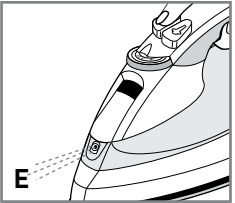

Tip: Use to dampen tough wrinkles at any setting **(E)**.

1. Be sure the iron is filled with water.
2. On first use, pump the spray  button several times.

ANTI DRIP SYSTEM

The anti drip system prevents water spotting at low temperatures.

DRY IRONING

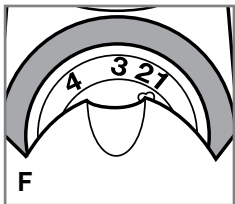

1. Turn the fabric select dial to setting 1, 2 or 3 (DRY) to iron without steam **(F)**. The Smart Steam® system will automatically turn steam off.
2. To dry iron at higher settings, empty the water from the reservoir to prevent steaming.

EMPTYING WATER TANK (OPTIONAL)

Note: It is not necessary to empty the water after each use.

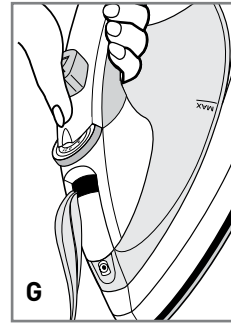

1. Unplug the iron and let it cool.
2. To empty the water, hold the iron over a sink with the tip pointing down. Water will empty out the water-fill opening **(G)**.

Care and Cleaning

This product contains no user serviceable parts. Refer service to qualified service personnel.

CLEANING

1. Make sure iron is unplugged and has cooled completely. Wipe the soleplate and outer surfaces with a soft cloth dampened with water and mild household detergent. Never use abrasives, heavy-duty cleansers, vinegar or scouring pads that may scratch or discolor the iron.
2. After cleaning, steam iron over an old cloth to remove any residue from the steam vents.

STORING

1. Unplug the iron and let it cool completely.
2. Check that the fabric select dial is set to 0.
3. Store iron on its heel rest. Storing iron on its soleplate can cause leaks or damage.

NEED HELP?

For service, repair or any questions regarding your appliance, call the appropriate 800 number on cover of this book. Please **DO NOT** return the product to the place of purchase. Also, please **DO NOT** mail product back to manufacturer, nor bring it to a service center. You may also want to consult the website listed on the cover of this manual.

Two-Year Limited Warranty

(Applies only in the United States and Canada)

What does it cover?

- Any defect in material or workmanship provided; however, Aplica's liability will not exceed the purchase price of product.

For how long?

- Two years after date of purchase.

What will we do to help you?

- Provide you with a reasonably similar replacement product that is either new or factory refurbished.

How do you get service?

- Save your receipt as proof of date of sale.
- Visit the online service website at www.prodprotect.com/aplica, or call toll-free 1-800-231-9786, for general warranty service.
- If you need parts or accessories, please call 1-800-738-0245.

What does your warranty not cover?

- Damage from commercial use
- Damage from misuse, abuse or neglect
- Products that have been modified in any way
- Products used or serviced outside the country of purchase
- Glass parts and other accessory items that are packed with the unit
- Shipping and handling costs associated with the replacement of the unit
- Consequential or incidental damages (Please note, however, that some states do not allow the exclusion or limitation of consequential or incidental damages, so this limitation may not apply to you.)

How does state law relate to this warranty?

- This warranty gives you specific legal rights. You may also have other rights that vary from state to state or province to province.

 **BLACK&DECKER** is a registered trademark of The Black & Decker Corporation, Towson, Maryland, USA

Made in People's Republic of China
Printed in People's Republic of China

Por favor lea este instructivo antes de usar el producto.

INSTRUCCIONES IMPORTANTES DE SEGURIDAD

Siempre que utilice su plancha, debe seguir algunas precauciones básicas de seguridad, incluyendo las siguientes:

- Lea todas las instrucciones antes de utilizar el producto.
- A fin de protegerse contra el riesgo de un choque eléctrico, no sumerja la plancha en agua ni en ningún otro líquido.
- La plancha siempre debe estar apagada (0) antes de enchufar o desconectarla del tomacorriente. Nunca tire del cable para desconectar la plancha del tomacorriente; sujete el enchufe y hale con cuidado.
- No permita que el aparato entre en contacto con superficies calientes. Espere que la plancha se enfríe por completo antes de guardarla. Para guardar, enrolle el cable holgadamente en torno a la plancha.
- No permita que el cable cuelgue del borde de la mesa o del mostrador ni que entre en contacto con las superficies calientes.
- Siempre desconecte la plancha del tomacorriente cuando no esté en uso y antes de llenar o vaciar el tanque de agua.
- No use la plancha si tiene averiado el cable, si la ha dejado caer o presenta cualquier otro daño. Para evitar el riesgo de un choque eléctrico, no desarme ni trate de reparar la plancha personalmente. Acuda a un centro de servicio autorizado para que la examinen, reparen o ajusten, o llame gratis al número correspondiente en la cubierta de este manual. El reensamblaje o reparación incorrecta podría ocasionar el riesgo de incendio, choque eléctrico, o lesiones a las personas al usar el aparato nuevamente.
- Todo aparato eléctrico usado en la presencia de los niños o por ellos mismos requiere la supervisión de un adulto. No desatienda la plancha cuando esté conectada o sobre la tabla de planchar.
- Las partes metálicas calientes de este aparato, al igual que el agua caliente o el vapor pueden ocasionar quemaduras. En vista de que puede haber agua caliente en el tanque, tenga cuidado al invertir una plancha de vapor o al bombear el botón de vapor. Evite los movimientos rápidos de la plancha para disminuir el goteo de agua caliente.

INSTRUCCIONES ESPECIALES

- Para reducir la posibilidad de una sobrecarga eléctrica, no opere otro aparato de alto consumo en el mismo circuito.
- Si es indispensable el uso de un cable de extensión, se debe usar uno con régimen nominal de 15 amperios. Los cables de menor amperaje se pueden sobrecalentar. Se debe tener cuidado de acomodar el cable de manera que no interfiera para que nadie se tropiece ni lo pueda halar.

CONSERVE ESTAS INSTRUCCIONES.

Este aparato eléctrico es para uso doméstico únicamente.

ENCHUFE POLARIZADO

Este aparato cuenta con un enchufe polarizado (un contacto es más ancho que el otro). A fin de reducir el riesgo de un choque eléctrico, este enchufe encaja en un tomacorriente polarizada en un solo sentido. Si el enchufe no entra en la toma de corriente, invíértalo y si aun así no encaja, consulte con un electricista. Por favor no trate de alterar esta medida de seguridad.

TORNILLO DE SEGURIDAD

Advertencia: Este aparato cuenta con un tornillo de seguridad para evitar la remoción de la cubierta exterior del mismo. A fin de reducir el riesgo de incendio o de choque eléctrico, por favor no trate de remover la cubierta exterior. Este producto no contiene piezas reparables por el consumidor. Toda reparación se debe llevar a cabo únicamente por personal de servicio autorizado.

CABLE ELÉCTRICO

- a) El producto se debe proporcionar con un cable eléctrico corto (o uno separable), a fin de reducir el riesgo de tropezar o de enredarse en un cable más largo.
- b) Existen cables eléctricos más largos y separables o cables de extensión que uno puede utilizar si toma el cuidado debido.
- c) Si se utiliza un cable separable o de extensión,
 - 1) El régimen nominal del cable separable o del cable de extensión debe ser, como mínimo, igual al del régimen nominal del aparato.
 - 2) Si el aparato es de conexión a tierra, el cable de extensión debe ser un cable de tres alambres de conexión a tierra.
 - 3) Uno debe de acomodar el cable más largo de manera que no cuelgue del mostrador o de la mesa, para evitar que un niño tire del mismo o que alguien se tropiece.

Nota: Si el cordón de alimentación esta dañado, en América Latina debe sustituirse por personal calificado o por el centro de servicio autorizado.

Este producto puede variar ligeramente del que aparece ilustrado.

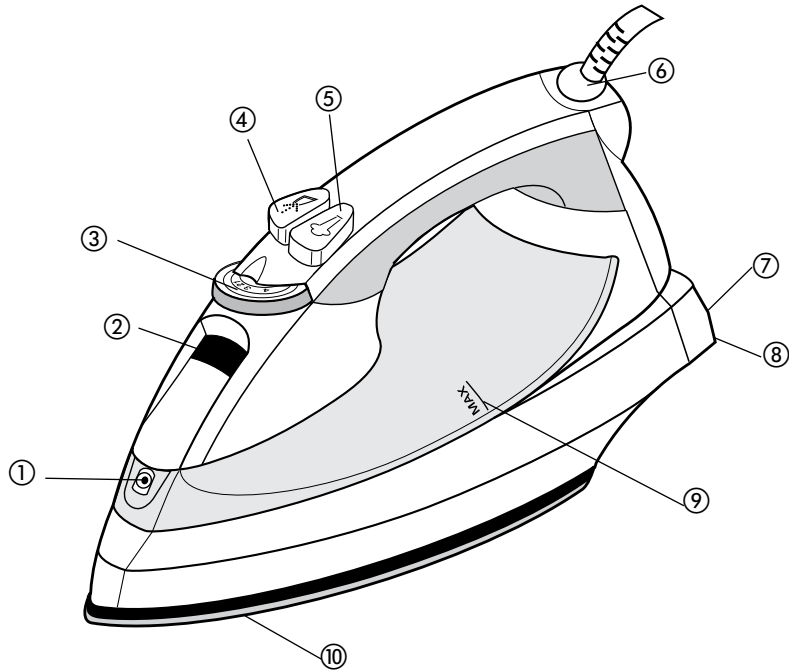

1. Rociador
2. Orificio de llenado de agua
3. Selector de tejidos
4. Botón de rociar
5. Botón de vapor
6. Cable giratorio de 360°
7. Talón de descanso
8. Guía de tejidos
9. Tanque de agua
10. Suela

Como usar

Este producto es solamente para uso doméstico.

PASOS PRELIMINARES

- Retire toda etiqueta o calcomanía adherida al cuerpo o a la suela de la plancha.
- Por favor, visite www.prodprotect.com/applica para registrar su garantía.

Nota: Utilice agua de la llave para llenar el tanque de la plancha. No se debe de utilizar agua procesada por sistemas de ablandamiento.

Importante: Para óptimo rendimiento, deje la plancha reposar por 90 segundos antes de comenzar a planchar.

LLENAR EL TANQUE DEL AGUA

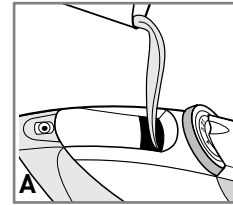

1. Incline la plancha y con la ayuda de una taza limpia de medir, vierta agua adentro del orificio (A) hasta alcanzar la marca del nivel de llenado MAX que aparece en el tanque. Llene de nuevo cuando sea necesario.

2. Enchufe la plancha.

Consejo: Si no está seguro de la fibra del tejido, se recomienda planchar una superficie pequeña por adentro de la prenda (una costura o un ruedo) antes de comenzar a planchar.

Nota: Si tiene que agregar agua al tanque durante el planchado, desconecte la plancha y siga los pasos citados

APAGADO AUTOMÁTICO EN 3 POSICIONES

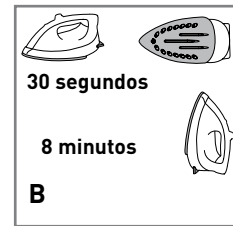

El dispositivo de apagado automático de esta plancha funciona de la siguiente manera:

- La plancha se apaga automáticamente si permanece inactiva sobre la suela o de lado durante 30 segundos después de alcanzar la temperatura programada. Igualmente sucede si la plancha permanece inactiva verticalmente sobre el talón de descanso durante 8 minutos (B).
- La plancha comienza a calentar nuevamente en cuanto uno la levanta. Espere que la plancha se caliente bien antes de planchar.

TECNOLOGÍA SMART STEAM®

El sistema Smart Steam® produce vapor automáticamente cuando uno ajusta el selector de tejidos entre el nivel 4 y 6. Entre más elevado el nivel, mayor la emisión de vapor.

EMISIÓN DE VAPOR

Horizontal

Consejo: Apropiado para suavizar las arrugas persistentes.

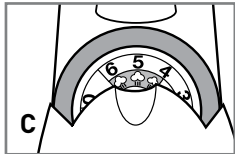

1. Llene el tanque de agua hasta alcanzar la marca de llenado MAX y ajuste el selector de tejidos entre el nivel 4 y 6, según el tejido de la prenda (C). Consulte la guía de tejidos debajo del talón de descanso de la plancha y lea la etiqueta de la prenda para determinar el tipo de tejido.

2. Asegúrese de que haya agua en el tanque. La emisión de vapor se apaga automáticamente entre el nivel 0 y 3.
3. Para mejor rendimiento, utilice la emisión de vapor  en intervalos de 5 segundos.
4. Cuando termine de planchar, ajuste el selector de tejidos a la posición "0" y desconecte la plancha.

Importante: Siempre coloque la plancha sobre el talón de descanso cuando esté encendida o no en uso.

Vertical

Consejo: Ideal para suavizar las arrugas de las prendas colgantes o de las cortinas.

1. Asegúrese de que el tanque de agua esté lleno hasta el nivel MAX.
2. Cuelgue la prenda que desea vaporizar en un gancho. (Uno puede vaporizar las cortinas una vez instaladas).

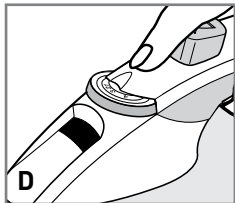

3. Ajuste el selector al nivel apropiado (entre el 4 y 6), según el tejido.
4. Sujete la plancha cerca, pero no en contacto con el tejido.
5. Hale el tejido con una mano y bombee el botón  con la otra, a medida pasa la plancha sobre la prenda (D).

USO DEL ROCIADOR

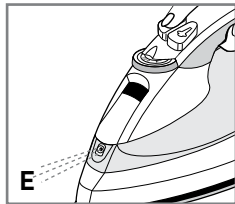

Consejo: Utilice para humedecer las arrugas persistentes a cualquier temperatura (E).

1. Asegúrese de que el tanque esté lleno de agua.
2. Cuando use por vez primera, bombee el botón de rociar varias veces.

SISTEMA ANTIGOTEO

El sistema antigoteo impide que se formen manchas de agua a bajas temperaturas.

PLANCHADO EN SECO

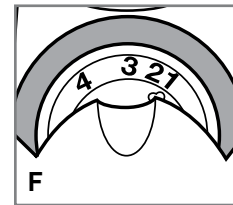

1. Gire el selector de temperaturas a cualquiera de las posiciones 1, 2 o 3 para planchar sin vapor (F). El sistema Smart Steam® apagará el vapor automáticamente.
2. Para planchar en seco a temperaturas más elevadas, vacíe el tanque de agua para evitar que produzca vapor.

VACIAR EL TANQUE (OPCIONAL)

Nota: No es necesario vaciar el tanque después de cada uso.

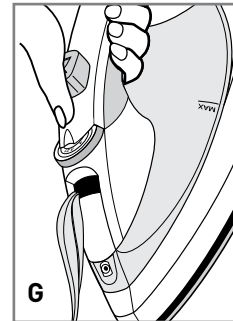

1. Desconecte la plancha y permita que se enfríe.
2. Para vaciar el agua, sujete la plancha con la punta hacia abajo sobre un lavadero. El agua sale a través del orificio de llenado (G).

Cuidado y limpieza

Este producto no contiene partes que el consumidor pueda reparar. En caso de requerir mantenimiento, envíela al personal de servicio calificado.

LIMPIEZA

1. Asegúrese que la plancha se encuentre desconectada y que se haya enfriado completamente. Limpie la suela y demás superficies exteriores con un paño suave humedecido con agua y con un detergente suave. Nunca utilice abrasivos, limpiadores fuertes, vinagre ni esponjas abrasivas que pudiesen rallar o decolorar la plancha.
2. Después de limpiar la plancha, planche a vapor sobre un paño viejo para eliminar cualquier residuo acumulado.

ALMACENAJE

1. Desconecte la plancha y permita que se enfríe completamente.
2. Asegúrese que el selector se encuentre ajustado a la posición 0.
3. Coloque la plancha verticalmente sobre el talón de descanso para evitar que la suela gotee.

¿NECESITA AYUDA?

Para servicio, reparaciones o preguntas relacionadas al producto, por favor llame al número del centro de servicio que se indica para el país donde usted compró su producto.

NO devuélva el producto al fabricante. Llame o lleve el producto a un centro de servicio autorizado.

DOS AÑOS DE GARANTÍA LIMITADA

(No aplica en México o Estados Unidos)

¿Qué cubre la garantía?

- La garantía cubre cualquier defecto de materiales o de mano de obra que no haya sido generado por el uso incorrecto del producto.

¿Por cuánto tiempo es válida la garantía?

- Por dos años a partir de la fecha original de compra.

¿Cómo se obtiene el servicio necesario?

- Conserve el recibo original como comprobante de la fecha de compra, comuníquese con el centro de servicio de su país y haga efectiva su garantía si cumple lo indicado en el manual de instrucciones.

¿Cómo se puede obtener servicio?

- Conserve el recibo original de compra.
- Por favor llame al número del centro de servicio autorizado.

¿Qué aspectos no cubre esta garantía?

- Los productos que han sido utilizados en condiciones distintas a las normales.
- Los daños ocasionados por el mal uso, el abuso o negligencia.
- Los productos que han sido alterados de alguna manera.
- Los daños ocasionados por el uso comercial del producto.
- Los productos utilizados o reparados fuera del país original de compra.
- Las piezas de vidrio y demás accesorios empacados con el aparato.
- Los gastos de tramitación y embarque asociados al reemplazo del producto.
- Los daños y perjuicios indirectos o incidentales.

¿Qué relación tiene la ley estatal con esta garantía?

- Esta garantía le otorga derechos legales específicos y el consumidor podría tener otros derechos que varían de una región a otra.

Póliza de Garantía

(Válida sólo para México)

Duración

Applica Manufacturing, S. de R. L. de C.V. garantiza este producto por 2 años a partir de la fecha original de compra.

¿Qué cubre esta garantía?

Esta Garantía cubre cualquier defecto que presenten las piezas, componentes y la mano de obra contenidas en este producto.

Requisitos para hacer válida la garantía

Para reclamar su Garantía deberá presentar al Centro de Servicio Autorizado la póliza sellada por el establecimiento en donde adquirió el producto. Si no la tiene, podrá presentar el comprobante de compra original.

¿Dónde hago válida la garantía?

Llame sin costo al teléfono 01 800 714 2503, para ubicar el Centro de Servicio Autorizado más cercano a su domicilio en donde usted podrá encontrar partes, componentes, consumibles y accesorios.

Procedimiento para hacer válida la garantía

Acuda al Centro de Servicio Autorizado con el producto con la póliza de Garantía sellada o el comprobante de compra original, ahí se reemplazará cualquier pieza o componente defectuoso sin cargo alguno para el usuario final. Esta Garantía incluye los gastos de transportación que se deriven de su cumplimiento.

Excepciones

Esta Garantía no será válida cuando el producto:

- A) Se hubiese utilizado en condiciones distintas a las normales.
- B) No hubiese sido operado de acuerdo con el instructivo de uso que le acompaña.
- C) Cuando el producto hubiese sido alterado o reparado por personas no autorizadas por Applica Manufacturing, S. de R. L. de C.V.

Nota: Usted podrá encontrar partes, componentes, consumibles y accesorios en los centros de servicios autorizados. Esta garantía incluyen los gastos de transportación que se deriven de sus cumplimiento dentro de sus red de servicio.

Por favor llame al número correspondiente que aparece en la lista a continuación para solicitar que se haga efectiva la garantía y donde Ud. puede solicitar servicio, reparaciones o partes en el país donde el producto fué comprado. También puede consultarnos en el e-mail servicio@applicamail.com.mx

Argentina

SERVICIO TECNICO CENTRAL
ATTENDANCE

Avda. Monroe N° 3351

Buenos Aires – Argentina

Fonos: 0810 – 999 - 8999

011 – 4545 - 4700

011 – 4545 – 5574

supervision@attendance.com.ar

Chile

MASTER SERVICE SERVICENTER

Nueva Los Leones N° 0252

Providencia

Santiago – Chile

Fono Servicio: (562) – 232 77 22

servicente@servicenter.cl

Colombia

PLINARES

Avenida Quito # 88A-09

Bogotá, Colombia

Tel. sin costo 01 800

7001870

Costa Rica

Aplicaciones Electromecánicas, S.A.

Calle 26 Bis y Ave. 3

San Jose, Costa Rica

Tel.: (506) 257-5716 / 223-0136

Ecuador

Servicio Master de Ecuador

Av. 6 de Diciembre 9276 y los Alamos

Tel. (593) 2281-3882

El Salvador

Calle San Antonio Abad 2936

San Salvador, El Salvador

Tel. (503) 2284-8374

Guatemala

MacPartes SA

3ª Calle 414 Zona 9

Frente a Tecun

Tel. (502) 2331-5020 / 2332-2101

Honduras

ServiTotal

Contigua a Telecentro

Tegucigalpa, Honduras,

Tel. (504) 235-6271

México

Artículo 123 # 95 Local 109 y 112

Col. Centro, Cuauhtemoc,

México, D.F.

Tel. 01 800 714 2503

Nicaragua

ServiTotal

De semáforo de portezuelo

500 metros al sur.

Managua, Nicaragua,

Tel. (505) 248-7001

Panamá

Servicios Técnicos CAPRI

Tumbamuerto Boulevard

El Dorado Panamá

500 metros al sur.

Tel. 3020-480-800 sin costo

(507) 2360-236 / 159

Perú

Servicio Central Fast Service

Av. Angamos Este 2431

San Borja, Lima Perú

Tel. (511) 2251 388

Puerto Rico

Buckeye Service

Jesús P. Piñero #1013

Puerto Nuevo, SJ PR 00920

Tel.: (787) 782-6175

Republica Dominicana

Plaza Lama, S.A.

Av. Duarte #94

Santo Domingo,

República Dominicana

Tel.: (809) 687-9171

Venezuela

Inversiones BDR CA

Av. Casanova C.C.

City Market Nivel Plaza Local 153

Diagonal Hotel Melia,

Caracas.

Tel. (582) 324-0969

www.applicaservice.com

servicio@applicamail.com

Sello del Distribuidor:

Fecha de compra:

Modelo:

Código de fecha / Date Code

1 200 W 120 V[~] 60 Hz

 **BLACK&DECKER** es una marca registrada de The Black & Decker Corporation,
Towson, Maryland, E.U.

Fabricado en la República Popular de China

Impreso en la República Popular de China

Importado por / Imported by:

APPLICA AMERICAS, INC.

Av. Juan B Justo 637 Piso 10

(C1425FSA) Ciudad Autonoma de Buenos Aires

Argentina

C.U.I.T No. 30-69729892-0

Importado por / Imported by:

APPLICA MANUFACTURING, S. DE R. L. DE C. V.

Presidente Mazarik No111, 1er Piso

Col. Chapultepec Morales, Mexico D.F

Deleg. Miguel Hidalgo

CP 11570

MEXICO

Teléfono: (55) 5263-9900

Del interior marque sin costo

01 (800) 714 2503



Copyright © 2009 Applica Consumer Products, Inc.

R12009/4-7-54E/S



Printed on recycled paper.
Impreso en papel reciclado.

Free Manuals Download Website

<http://myh66.com>

<http://usermanuals.us>

<http://www.somanuals.com>

<http://www.4manuals.cc>

<http://www.manual-lib.com>

<http://www.404manual.com>

<http://www.luxmanual.com>

<http://aubethermostatmanual.com>

Golf course search by state

<http://golfingnear.com>

Email search by domain

<http://emailbydomain.com>

Auto manuals search

<http://auto.somanuals.com>

TV manuals search

<http://tv.somanuals.com>