

Please Read and Save this Use and Care Book

Por favor lea este instructivo antes de usar el producto

Veuillez lire et conserver ce guide d'entretien et d'utilisation



First Impressions™

Cord Reel Iron

Plancha de enrollado
retractable

Fer avec enrouleur
de cordon



Register your product online at www.prodprotect.com/applica, for a chance to WIN \$100,000! For US residents only

Registre su producto en la por Internet en el sitio Web www.prodprotect.com/applica y tendrá la oportunidad de GANAR \$100,000! Solamente para residentes de EE.UU

Inscrivez votre produit en ligne à l'adresse www.prodprotect.com/applica et courez la chance de GAGNER 100 000 \$! Aux résidents du É.-U seulement



USA/Canada
Mexico

1-800-231-9786
01-800-714-2503

www.prodprotect.com/applica

Accessories/Parts (USA/Canada)
Accesorios/Partes (EE.UU./Canadá)
Accessoires/Pièces (É.-U./Canada)
1-800-738-0245

Models
Modelos
Modèles

- ICR500
- ICR505
- ICR510
- ICR515
- ICR517
- ICR520

IMPORTANT SAFETY INSTRUCTIONS

When using your iron, basic safety precautions should always be followed, including the following:

- ❑ Read all instructions before using.
- ❑ Use iron only for its intended use.
- ❑ To protect against a risk of electric shock, do not immerse the iron in water or other liquid.
- ❑ The iron should always be turned off (refer to “How to Use” section) before plugging into or unplugging from an outlet. Never yank cord to disconnect from outlet; instead grasp plug and pull to disconnect.
- ❑ Do not allow cord to touch hot surfaces. Let iron cool completely before putting away. Loop cord loosely around iron when storing.
- ❑ Always disconnect iron from electrical outlet when filling with or emptying of water and when not in use.
- ❑ Do not operate iron with a damaged cord or if the iron has been dropped or damaged. To avoid the risk of electric shock, do not disassemble the iron, take it to a qualified serviceman for examination and repair. Incorrect reassembly can cause a risk of electric shock when the iron is used.
- ❑ Close supervision is necessary for any appliance being used by or near children. Do not leave iron unattended while connected or on an ironing board.
- ❑ Burns can occur from touching hot metal parts, hot water, or steam. Use caution when you turn a steam iron upside down or use the surge of steam — there may be hot water in the water tank. Avoid rapid movement of iron to minimize hot water spillage.

SPECIAL INSTRUCTIONS

- ❑ To avoid a circuit overload, do not operate another high-wattage appliance on the same circuit.
- ❑ If an extension cord is absolutely necessary, a 15-ampere and 120-volt, or 7-ampere and 220-volt cord should be used. Cords rated for less amperage may overheat. Care should be taken to arrange the cord so that it cannot be pulled or tripped over.

SAVE THESE INSTRUCTIONS.

POLARIZED PLUG (120V Models Only)

This appliance has a polarized plug (one blade is wider than the other). To reduce the risk of electric shock, this plug will fit into a polarized outlet only one way. If the plug does not fit fully in the outlet, reverse the plug. If it still does not fit, contact a qualified electrician. Do not attempt to modify the plug in any way.

TAMPER-RESISTANT SCREW

Warning: This appliance is equipped with a tamper-resistant screw to prevent removal of the outer cover. To reduce the risk of fire or electric shock, do not attempt to remove the outer cover. There are no user-serviceable parts inside. Repair should be done only by authorized service personnel.

Note: If the power supply cord is damaged, it should be replaced by qualified personnel or in Latin America by an authorized service center.

Product may vary slightly from what is illustrated.

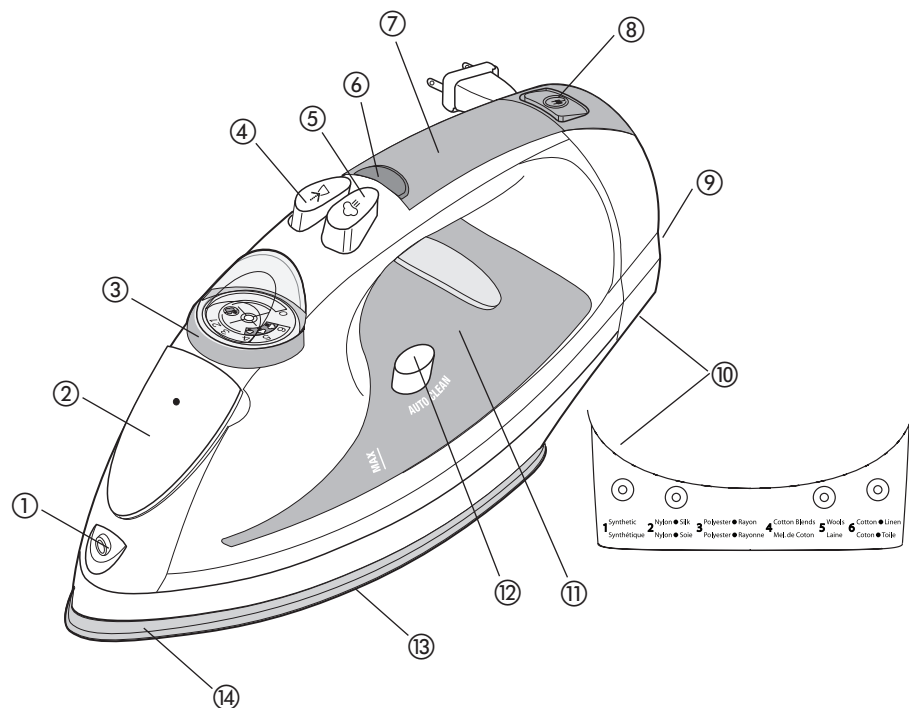

1. Spray nozzle
2. Water-fill cover
3. Fabric-select dial
4. Spray button
5. Steam button
6. On/auto off indicator light
7. Comfort Grip™ handle
8. Cord reel button
9. Anti-slip rubberized heel
10. Fabric guide
11. Water tank
12. AUTO CLEAN® button
13. Soleplate
14. Button groove

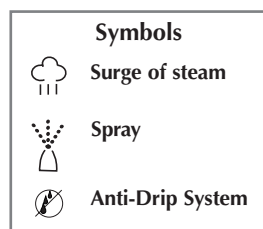

How to Use

This appliance is intended for household use only.

GETTING STARTED

Remove any labels, stickers or tags attached to the body or soleplate of the iron.

Note: Use ordinary tap water for ironing. Do not use water processed through a home softening system.

Important: For optimum performance, let the iron stand for 90 seconds before beginning to iron.

Tip: If unsure of a garment's fiber, test a small area (on an inside seam or hem) before ironing.

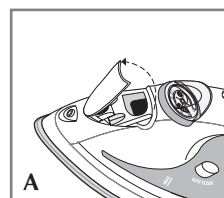

FILLING WATER TANK

1. Open the water-fill cover (A).

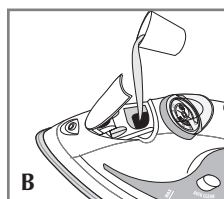

2. Tilt the iron and using a clean measuring cup, pour water into opening until the water reaches the MAX level mark on the water tank (B). Do not overfill.
3. Close the water-fill cover.

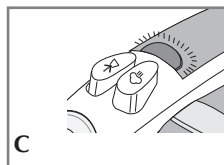

4. Plug in the iron. The power indicator light illuminates and stays on during the ironing cycle (C).

Note: If you need to add water while ironing, unplug the iron and follow above steps.

SPECIAL FEATURES

Automatic Shutoff in 3 Positions

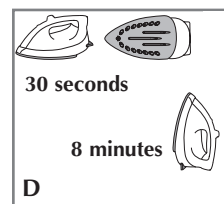

- Your iron will automatically turn off after 30 seconds of inactivity if left on its soleplate or on its side. If left vertically on its heel rest, it will turn off after 8 minutes (D).
- The unit beeps five times and the auto shutoff indicator light blinks to let you know the iron has shut off.
- Once you pick up the iron, an internal motion-sensitive detector is activated and the iron starts heating again.

Note: Wait for iron to reheat completely before resuming operation.

Anti-Drip System

The anti-drip system prevents water spotting at low temperatures.

IRONING WITH STEAM

Smart Steam™ Technology

The Smart Steam™ system automatically generates the right amount of steam for the fabric type selected. Once you select the temperature, the Smart Steam™ technology detects the set temperature and adjusts the steam power accordingly.

Surge of Steam

Use to remove stubborn creases

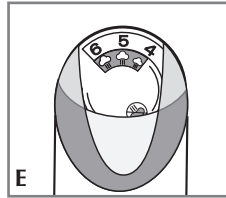

1. With the water tank filled to the MAX mark, set fabric selection dial to appropriate setting (between 4 and 6) for your fabric (E).
Note: See fabric guide under the heel rest and read garment's label to help you determine fabric type.
2. Be sure there is water in the tank. Steam is automatically turned off between settings 0 and 3.

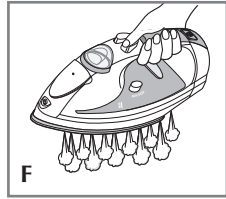

3. Press the surge-of-steam button  to generate a burst of steam (F). For best performance, leave an interval of 5 seconds between bursts.
4. When finished ironing, turn the fabric selection dial to 0 and unplug the iron.

Important: Always stand the iron on its heel rest when powered on but not in use.

Vertical Steam

Use for removing wrinkles from hanging clothes and drapes.

1. Be sure the water tank is filled to the MAX mark.
2. Hang the garment to be steamed on a clothes hanger. (Curtains or drapes can be steamed once they are hung.)

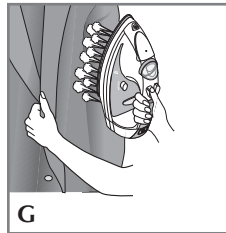



3. Turn the fabric selection dial to appropriate setting (between 4 and 6) for your fabric.
4. Hold the iron close to, but not touching, the fabric.
5. Pull the fabric tight in your free hand and pump the surge-of-steam  button as you move the iron over the fabric (G).

Important: Always stand the iron on its heel rest when powered on but not in use.

USING SPRAY

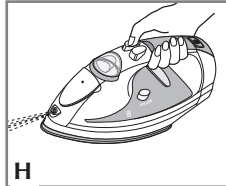
Use to dampen tough wrinkles at any setting (H).



1. Be sure the iron is filled with water.
2. On first use, pump the spray button  several times.

IRONING WITHOUT STEAM

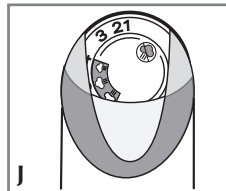

1. Turn the fabric selection dial to setting between settings 0 and 3 to iron without steam (J). The Smart Steam™ system will automatically turn off.
2. To dry iron at higher settings, empty the water from the tank to prevent steaming.

EMPTYING WATER TANK (OPTIONAL)

Note: It is not necessary to empty the water after each use.

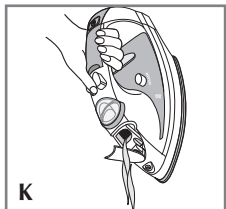

1. Unplug the iron and let it cool.
2. Open the water-fill cover.
3. To release the water, hold the iron over a sink with the tip pointing down. Water will empty out of the water-fill opening (K).

Care and Cleaning

This product contains no user-serviceable parts. Refer service to qualified service personnel.

CLEANING OUTSIDE SURFACES

1. Make sure iron is unplugged and has cooled completely.
2. Wipe the soleplate and outer surfaces with a soft cloth dampened with water.
3. Add mild household detergent. Never use abrasives, heavy-duty cleansers, vinegar or scouring pads that may scratch or discolor the iron.
4. After cleaning, steam iron over an old cloth to remove any residue from the steam vents.

AUTO CLEAN® SYSTEM

To keep the steam vents free of any buildup, about once a month follow these instructions.

1. Fill the water tank well below the MAX line. Plug in the iron.
2. Turn the fabric-selection dial to 6 and stand the iron on its heel rest. Allow it to heat.
3. Turn fabric selection dial to 0, unplug the iron and hold over a sink with the soleplate facing down.

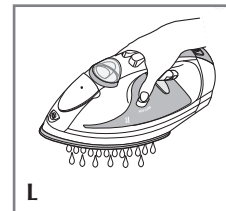

4. Press and hold the AUTO CLEAN® button. Be careful, as after several seconds, hot water and steam will come out of the steam vents (L). Continue to hold the AUTO CLEAN® button until all the water has emptied. If necessary, rock iron side to side and front to back.
5. When finished, release the button, stand the iron on its heel rest and plug it in.
6. Heat the unit for about 2 minutes to dry out any remaining water.

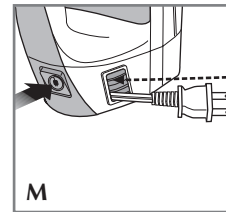

STORING YOUR IRON

1. Unplug the iron and allow it to cool.
2. Check that the selector is set to 0.
3. Press and hold the cord reel button to retract the cord (M).
4. Store vertically on its heel to prevent water leaking from the soleplate.

INSTRUCCIONES IMPORTANTES DE SEGURIDAD

Siempre que utilice su plancha, debe seguir algunas precauciones básicas de seguridad, incluyendo las siguientes:

- ❑ Lea todas las instrucciones antes de utilizar el producto.
- ❑ Use la plancha únicamente para planchar.
- ❑ No sumerja la plancha en agua ni en ningún otro líquido para evitar el riesgo de un choque eléctrico.
- ❑ Siempre apague la plancha (vea la sección “Como usar”) antes de conectarla o desconectarla de la toma de corriente. Nunca tire del cable para desconectarlo, sujete el enchufe para hacerlo.
- ❑ No permita que el cable entre en contacto con superficies calientes. Permita que la plancha se enfríe antes de guardarla. Enrolle el cable holgadamente alrededor de la plancha.
- ❑ Siempre desconecte la plancha cuando la llene o la vacíe y cuando no esté en uso.
- ❑ No haga funcionar la plancha si ésta tiene dañado el cable o si la plancha se ha dejado caer y se ha estropeado. A fin de reducir a un mínimo el riesgo de un choque eléctrico, no desarme la plancha. Acuda a una persona de servicio, calificada para revisar y efectuar las reparaciones necesarias. El armar la plancha incorrectamente puede ocasionar el riesgo de un choque eléctrico cuando la plancha esté en funcionamiento.
- ❑ Se requiere supervisión cuando cualquier unidad electrónica esté siendo usada cerca de los niños o por ellos mismos. No desatienda la plancha mientras esté conectada o cuando esté sobre la tabla de planchar.
- ❑ Pueden ocurrir quemaduras si se tocan las partes metálicas, el agua caliente, o el vapor. Tome precaución al invertir una plancha de vapor ya que puede haber agua caliente dentro del tanque. Evite los movimientos bruscos para no derramar agua caliente.

INSTRUCCIONES ESPECIALES

- ❑ Para evitar sobrecargas, no opere ningún otro aparato de alto consumo de corriente en el mismo circuito.
- ❑ Para evitar sobrecargas, no opere ningún otro aparato de alto consumo de corriente en el mismo circuito. Si el uso de un cable de extensión es absolutamente necesario, se deberá utilizar uno de 15 amperios y 120 voltios o uno de 7 amperios y 220 voltios. Los cables de menor amperaje se pueden sobrecalentar. Se debe tener cuidado de acomodar el cable de manera que nadie lo hale ni se tropiece.

CONSERVE ESTAS INSTRUCCIONES.

ENCHUFE POLARIZADO (Modelos 120V solamente)

Este artefacto posee un enchufe polarizado (un contacto es más ancho que el otro). Para reducir los riesgos de choque eléctrico, este enchufe entra en un contacto polarizado de una sola manera. Si el enchufe no entra en su contacto, inviértalo. Si aun así no entra, busque la ayuda de un electricista calificado. No intente hacerle ninguna modificación al enchufe.

TORNILLO DE SEGURIDAD

Advertencia: Este aparato cuenta con un tornillo de seguridad para evitar la remoción de la cubierta exterior del mismo. A fin de reducir el riesgo de incendio o de choque eléctrico, por favor no trate de remover la cubierta exterior. Este producto no contiene piezas reparables por el consumidor. Toda reparación se debe llevar a cabo únicamente por personal de servicio autorizado.

Nota: Si el cordón de alimentación es dañado, en América Latina debe sustituirse por personal calificado o por el centro de servicio autorizado.

Este producto puede variar ligeramente del que aparece ilustrado.

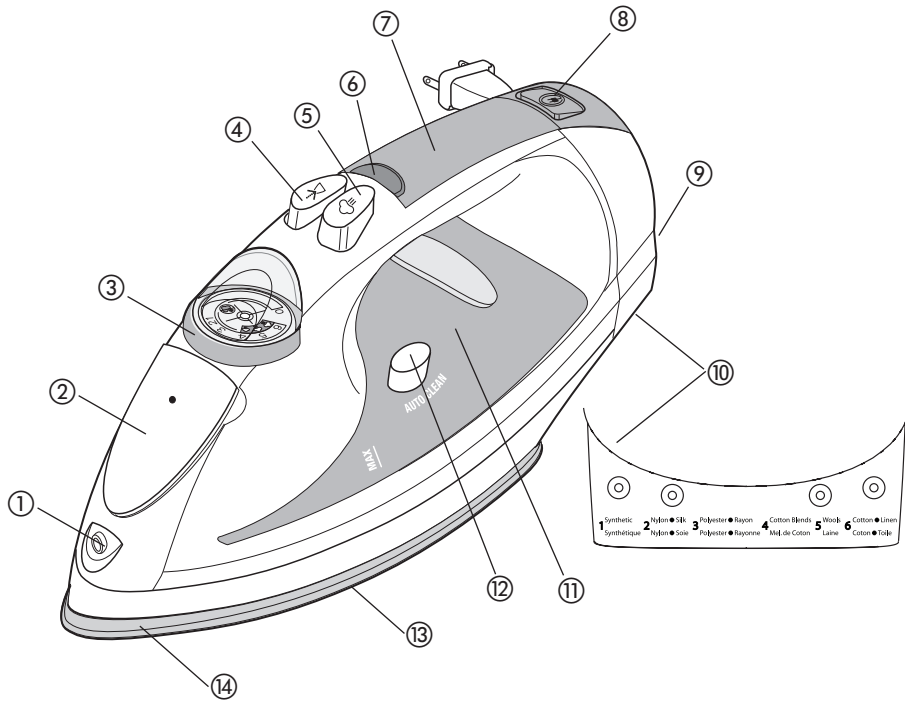

1. Boquilla de rociar
2. Tapa para llenar el tanque de agua
3. Selector de tejidos
4. Botón de rociar
5. Botón de emisión de vapor
6. Luz de funcionamiento y de apagado automático
7. Mango Comfort-Grip™
8. Botón de enrollar el cable
9. Talón engomado, antideslizante
10. Guía de tejidos
11. Tanque de agua
12. Botón de limpieza automática AUTO CLEAN®
13. Suela
14. Canal para los botones

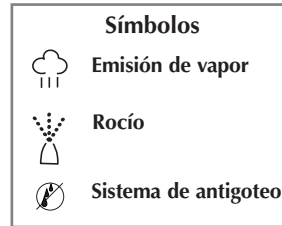

Como usar

Este aparato es para uso doméstico solamente.

PASOS PRELIMINARES

Despegue todo rótulo, calcomanía o etiqueta adherida al cuerpo o a la suela de la plancha.

Nota: Utilice agua de la llave para llenar el tanque de la plancha. No utilice agua procesada por un ablandador de agua doméstico.

Importante: Para óptimo rendimiento, se recomienda dejar reposar la plancha durante 90 segundos antes de comenzar a planchar.

Consejo: Para evitar daño a las prendas, si desconoce la fibra de cierto tejido, ensaye primero sobre una superficie pequeña y planche una costura o ruedo interior.

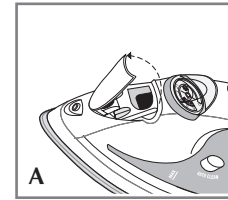

LLENAR EL TANQUE DE AGUA

1. Abra la tapa del orificio de llenado (A).

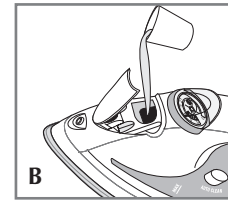

2. Incline la plancha y con una taza de medir limpia, vierta agua en el orificio hasta alcanzar la marca de llenado MAX en el tanque (B). No exceda el nivel de llenado.
3. Cierre la tapa del orificio de llenado.

Nota: Si tiene que agregar agua durante el proceso de planchado, desconecte la plancha y siga los pasos indicados arriba.

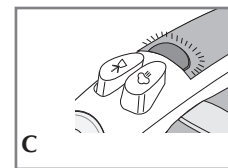

4. Enchufe la plancha. La luz verde indicadora de funcionamiento se ilumina y permanece así mientras uno plancha (C).

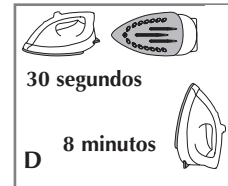

FUNCIONES ESPECIALES

Apagado automático en tres posiciones

- Su plancha se apaga automáticamente si permanece inactiva sobre la suela o de lado durante 30 segundos. La plancha también se apaga si permanece inactiva verticalmente sobre el talón de descanso durante 8 minutos (D).
- La unidad produce cinco sonidos y la luz indicadora de apagado automático parpadea, indicando que la plancha se ha apagado.
- Gracias a un detector interno de movimiento, la plancha es activada y se calienta nuevamente en cuanto uno la levanta.

SISTEMA A PRUEBA DE GOTEO

El sistema a prueba de goteo evita las manchas de agua que puede ocasionar la plancha a temperaturas bajas.

PLANCHADO A VAPOR

Tecnología Smart Steam™

El sistema Smart Steam™ produce la cantidad de vapor apropiado automáticamente según el tipo de tejido determinado. Una vez que uno ajusta la temperatura, el sistema Smart Steam™ detecta la temperatura programada y ajusta la emisión de vapor respectivamente.

Emisión de vapor

Apropiado para deshacer las arrugas persistentes.

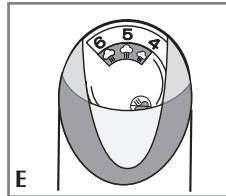

1. Llene el tanque de agua hasta alcanzar la marca de llenado MAX y ajuste el selector de tejidos entre el nivel 4 y 6, según el tejido de la prenda. Consulte la guía de tejidos debajo del talón de descanso de la plancha y lea la etiqueta de la prenda para determinar el tipo de tejido (E).
2. Asegúrese de que haya agua en el tanque. La emisión de vapor se apaga automáticamente entre el nivel 0 y 3.

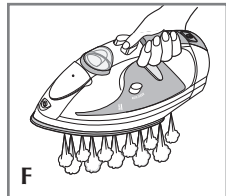

3. Para mejor rendimiento, presione el botón de emisión de vapor ☁ en intervalos de 5 segundos (F).
4. Cuando termine de planchar, ajuste el selector de tejidos a la posición "0" y desconecte la plancha.

Importante: Siempre coloque la plancha sobre el talón de descanso cuando esté encendida o no en uso.

Vapor vertical

Utilice para suavizar las arrugas de las prendas colgantes o de las cortinas.

1. Asegúrese de que el tanque de agua esté lleno hasta el nivel MAX.
2. Cuelgue la prenda que desea vaporizar en un gancho. (Uno puede vaporizar las cortinas una vez instaladas).

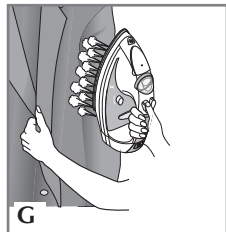

3. Ajuste el selector al nivel apropiado (entre el 4 y 6), según el tejido.
4. Sujete la plancha cerca, pero no en contacto con el tejido.
5. Hale el tejido con una mano y bombee el botón del vapor ☁ con la otra, a medida pasa la plancha sobre la prenda (G).

Importante: Siempre coloque la plancha sobre el talón de descanso cuando esté encendida pero no en uso.

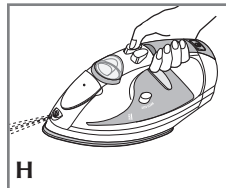

USO DEL ROCIADOR

Utilice a cualquier nivel de temperatura para humedecer las arrugas persistentes (H).

1. Asegúrese de que el tanque de agua esté lleno.
2. Para el primer uso, bombee el botón ☁ varias veces.

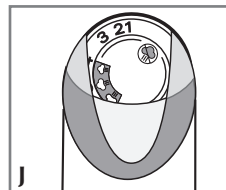

PLANCHADO A SECO

1. Ajuste el selector de tejidos a la posición entre el nivel 0 y 3 a fin de planchar sin vapor (J). El sistema Smart Steam™ se apaga automáticamente.
2. Si desea planchar en seco a temperaturas más elevadas, vacíe el tanque por completo para evitar la emisión de vapor.

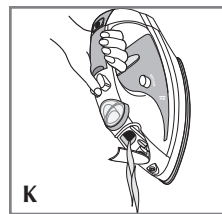

VACIADO DEL TANQUE (OPCIONAL)

Nota: No es necesario vaciar el tanque de agua después de cada uso.

1. Desconecte la plancha y permita que se enfríe.
2. Abra la tapa del orificio de llenado del tanque.
3. Para vaciar el agua, sujete la plancha con la punta hacia abajo sobre un lavabo. El agua sale a través del orificio de llenado (K).

Cuidado y limpieza

Este producto no contiene piezas reparables por el consumidor. Para servicio, acuda a personal calificado.

LIMPIEZA DE LAS SUPERFICIES EXTERIORES

1. Asegúrese de que la plancha esté desconectada y que se haya enfriado bien.
2. Limpie la suela y las superficies exteriores con un paño suave humedecido con agua.
3. Aplique un detergente doméstico suave. Jamás utilice abrasivos, limpiadores fuertes, vinagre ni almohadillas de fregar que puedan rayar o decolorar la plancha.
4. Después de limpiar, planche a vapor sobre un paño viejo a fin de retirar cualquier residuo acumulado en los orificios de vapor.

SISTEMA DE LIMPIEZA AUTOMÁTICA AUTO CLEAN®

A fin de mantener los orificios de vapor libres de acumulaciones, siga las siguientes instrucciones por lo menos una vez al mes.

1. Llene el tanque de agua por debajo de la línea MAX. Enchufe la plancha.
2. Ajuste el selector de tejidos al nivel 6 y coloque la plancha sobre el talón de descanso. Permita que la plancha se caliente.
3. Gire el selector de tejidos a la posición "0", desconecte y sujete la plancha sobre un lavabo con la suela orientada hacia abajo.

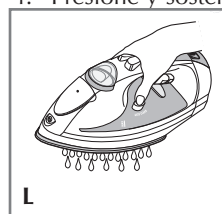

4. Presione y sostenga el botón de limpieza automática AUTO CLEAN®. Tenga cuidado del agua caliente y del vapor que emiten los orificios de vapor (L). Continúe sosteniendo el botón de limpieza automática AUTO CLEAN® hasta vaciar toda el agua. Si es necesario, mueva la plancha de lado a lado y de atrás para adelante.

5. Al terminar, suelte el botón, coloque la plancha sobre el talón de descanso y enchúfela.

6. Permita que la plancha se caliente unos dos minutos hasta secarse toda el agua sobrante.

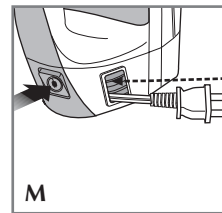

ALMACENAMIENTO DE LA PLANCHA

1. Desconecte la plancha y espere que se enfríe.
2. Verifique que el selector de temperatura esté ajustado a la posición "0".
3. Presione y sostenga el botón de enrollar el cable (M).
4. Coloque la plancha verticalmente sobre el talón de descanso para evitar que la suela gotee.

IMPORTANTES MISES EN GARDE

Lorsqu'on utilise un fer, il faut toujours respecter certaines règles de sécurité fondamentales, notamment les suivantes.

- Lire toutes les directives avant d'utiliser.
- Utiliser le fer seulement aux fins auxquelles il a été prévu.
- Afin d'éviter les risques de secousses électriques, ne pas immerger le fer.
- Toujours mettre le fer hors tension arrêt (voir "Utilisation") avant de le brancher ou de le débrancher. Ne jamais tirer sur le cordon pour débrancher le fer. Il faut plutôt saisir la fiche et tirer.
- Éviter de mettre le cordon en contact avec des surfaces chaudes. Laisser le fer refroidir complètement avant de le ranger. Enroulez la corde d'alimentation sans serrer autour du fer à repasser pour le ranger.
- Toujours débrancher le fer pour le remplir d'eau, pour le vider ou pour le ranger.
- Ne pas utiliser le fer si le cordon électrique est endommagé ou si le fer a été tombé ou endommagé. Pour éviter le risque de secousse électrique, ne pas démonter le fer, l'apporter à un réparateur qualifié pour le faire examiner et réparer. Mal le remonter peut causer un risque de secousse électrique quand on utilise le fer.
- Exercer une étroite surveillance lorsque le fer est utilisé près d'un enfant ou que ce dernier s'en sert. Ne pas laisser le fer sans surveillance lorsqu'il est branché ou qu'il est placé sur une planche à-repasser.
- Les pièces métalliques, l'eau chaude ou la vapeur peuvent occasionner des brûlures. Renverser avec précaution un fer à-vapeur ou prendre garde lorsqu'on se sert du jet de vapeur, car de l'eau brûlante peut s'écouler du réservoir. Éviter de faire des mouvements brusques lors du repassage afin de minimiser l'écoulement accidentel d'eau brûlante.

MESURES SPÉCIALES

- Afin d'éviter les surcharges, ne pas brancher d'autres appareils à forte consommation électrique sur le même circuit.
- Lorsqu'il faut utiliser un cordon de rallonge, choisir un cordon de 15 ampères et 120 volts ou un cordon de 7 ampères et 220 volts. Les cordons dont le calibre est inférieur risquent de surchauffer. Placer le cordon de façon à ne pas trébucher sur ce dernier, ou de sorte qu'il ne soit pas débranché accidentellement

CONSERVER CES MESURES.

FICHE POLARISÉE

Le produit est muni d'une fiche polarisée (une lame plus large que l'autre). Ce genre de fiche n'entre que d'une façon dans une prise polarisée, afin de minimiser les risques de secousses électriques. Lorsqu'on ne peut insérer la fiche à fond dans la prise, il faut tenter de le faire après avoir inversé les lames de côté. Si la fiche n'entre toujours pas dans la prise, il faut communiquer avec un électricien certifié. Il ne faut pas modifier la fiche.

VIS INDESSERRABLE

Avertissement : L'appareil est doté d'une vis indesserrable empêchant l'enlèvement du couvercle extérieur. Pour réduire les risques d'incendie ou de secousses électriques, ne pas tenter de retirer le couvercle extérieur. L'utilisateur ne peut pas remplacer les pièces de l'appareil. En confier la réparation seulement au personnel des centres de service autorisés.

Note : Lorsque le cordon d'alimentation est endommagé, il faut le faire remplacer par du personnel qualifié ou, en Amérique latine, par le personnel d'un centre de service autorisé.

Le produit peut différer légèrement de celui illustré.

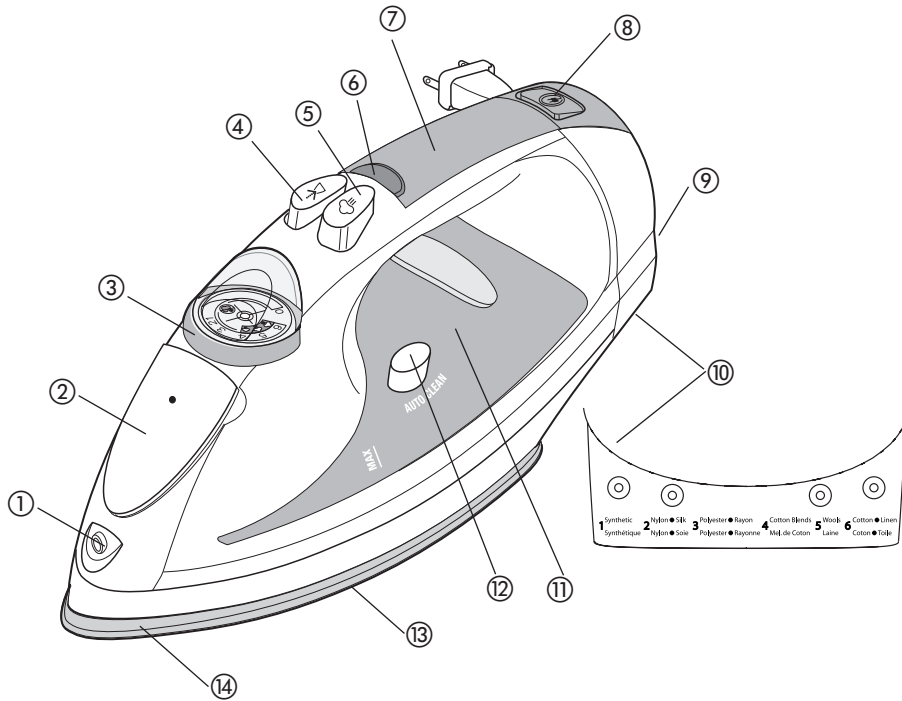

1. Bec de pulvérisateur
2. Couvercle du réservoir
3. Sélecteur de tissu
4. Bouton de pulvérisation
5. Bouton de vapeur
6. Témoin de fonctionnement et d'arrêt automatique
7. Poignée Comfort Grip^{MC}
8. Bouton d'enrouleur de cordon
9. Talon caoutchouté antiadhésif
10. Guide de tissus
11. Réservoir d'eau
12. Bouton d'autonettoyage AUTO CLEAN^{MD}
13. Semelle
14. Encoche pour les boutons

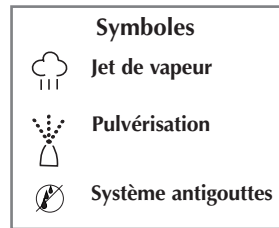

Utilisation

Cet appareil est conçu uniquement pour une utilisation domestique.

POUR COMMENCER

Retirer les étiquettes et les autocollants du corps ou de la semelle du fer à repasser.

Nota : Utiliser de l'eau du robinet pour repasser. Ne pas se servir d'eau traitée par un système d'adoucissement d'eau domestique.

Important : Pour un rendement optimal, laisser le fer reposer pendant 90 secondes avant de commencer à repasser.

Conseil : si vous ne connaissez pas la fibre du vêtement, testez une petite section (à l'intérieur d'une couture ou de l'ourlet) avant de repasser.

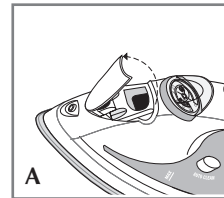

Remplissage du réservoir d'eau

1. Ouvrir le couvercle du réservoir (A).

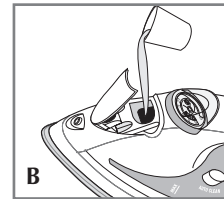

2. Pencher le fer et, à l'aide d'une tasse à mesurer propre, verser de l'eau dans l'orifice de remplissage jusqu'à qu'elle atteigne la marque MAX sur le réservoir (B). Ne pas trop remplir.

3. Fermer le couvercle du réservoir.

Nota : Si vous devez ajouter de l'eau pendant le repassage, débrancher le fer et suivre les étapes ci-dessus.

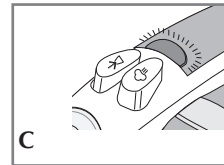

4. Branchez le fer à repasser. Le voyant de marche s'allumera en vert (C). Lorsque le fer à repasser atteint la température choisie, le voyant s'éteint et reste éteint durant le cycle de repassage.

CARACTÉRISTIQUES SPÉCIALES

Arrêt automatique à 3 positions

- Le fer à repasser s'éteint automatiquement après 30 secondes d'inactivité, qu'il soit couché sur sa semelle ou sur le côté. Si le fer est placé à la verticale sur son talon d'appui, il s'éteint après 8 minutes (D).
- L'appareil émet alors cinq bips et le voyant d'arrêt automatique clignote pour indiquer que le fer s'est éteint.
- Lorsque vous soulevez le fer, un détecteur de mouvement interne s'active, puis le fer recommence à chauffer.

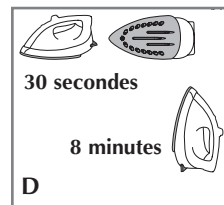

Note : Attendre que le fer soit complètement réchauffé avant de poursuivre le repassage.

Système antigouttes

Le système antigouttes protège les tissus des taches d'eau, même à basse température.

REPASSAGE À LA VAPEUR

Technologie Smart Steam^{MC}

Le système Smart Steam^{MC} génère automatiquement la quantité de vapeur nécessaire pour le type de tissu sélectionné. Une fois que vous avez sélectionné la température désirée, la technologie Smart Steam^{MC} détecte le réglage de la température et ajuste le jet de vapeur en fonction de ce réglage.

Jet de vapeur

Le jet de vapeur efface les plis plus tenaces.

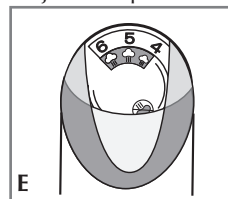

1. Avec le réservoir d'eau rempli jusqu'à la marque MAX, réglez le cadran de sélection du tissu au réglage approprié (entre 4 et 6) pour votre tissu. Consultez le guide de tissu sous le talon d'appui et lisez l'étiquette du vêtement pour vous aider à déterminer le type de tissu (E).
2. Assurez-vous qu'il y a de l'eau dans le réservoir. La vapeur s'arrête automatiquement dans les réglages de 0 à 3.
3. Pour un meilleur rendement, pomper le bouton un jet de vapeur ☁ à des intervalles de 5 secondes (F).
4. Lorsque vous aurez fini de repasser, remettez le cadran de sélection de tissu à 0 et débranchez le fer à repasser.

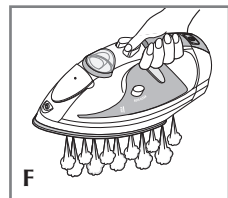

Important : Mettez toujours le fer à repasser en marche sur son talon d'appui lorsqu'il est sous tension, mais non utilisé.

Jet de vapeur vertical

Le jet de vapeur vertical vous permet de repasser des vêtements suspendus et des rideaux.

1. S'assurer que le réservoir d'eau est rempli jusqu'à la marque MAX.
2. Suspendre le vêtement à repasser sur un cintre. (Les rideaux ou les draperies peuvent être vaporisés lorsqu'ils sont suspendus.)

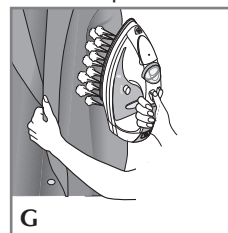

3. Réglez le cadran de sélection du tissu au réglage approprié (entre 4 et 6) pour votre tissu.
4. Tenir le fer près du tissu sans lui toucher.
5. Avec votre main libre, tirer fermement sur le tissu et pomper le bouton de jet de vapeur ☁ en déplaçant le fer sur le tissu (G).

Important : Toujours placer le fer à repasser sur son talon d'appui lorsqu'il est en marche mais que vous ne l'utilisez pas.

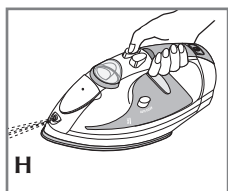

PULVÉRISATION

On peut l'utiliser pour effacer les plis tenaces, peu importe le réglage (H).

1. S'assurer que le fer est rempli d'eau.
2. Au moment de la première utilisation, pomper le bouton de pulvérisation ☁ à plusieurs reprises.

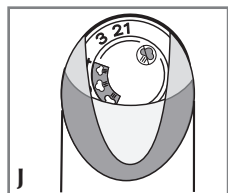

REPASSAGE SANS LA VAPEUR

1. Mettez le cadran de sélection de tissu au réglage dans les réglages de 0 à 3 pour repasser sans vapeur (J). Le système Smart Steam^{MC} s'éteindra automatiquement.
2. Pour repasser à sec à des réglages plus élevés, retirez l'eau du réservoir pour qu'il n'y ait pas de vapeur.

VIDAGE DU RÉSERVOIR D'EAU (FACULTATIF)

Nota : Il n'est pas nécessaire de vider le réservoir d'eau après chaque utilisation.

1. Débrancher le fer et le laisser refroidir.
2. Ouvrir le couvercle du réservoir.
3. Pour vider le fer, le tenir au-dessus d'un évier, la pointe vers le bas. L'eau s'écoule par l'orifice de remplissage (K).

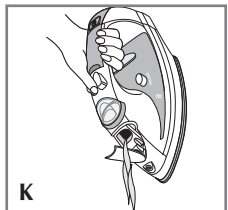

Entretien et nettoyage

L'utilisateur ne peut effectuer lui-même l'entretien d'aucune pièce du produit. Confier l'entretien à un technicien qualifié.

NETTOYAGE DES SURFACES EXTÉRIEURES

1. S'assurer que le fer est débranché et complètement froid.
2. Essuyer la semelle et les surfaces externes à l'aide d'un linge humide doux.
3. Ajouter du détergeant doux domestique. Ne jamais utiliser de produits nettoyants abrasifs ou pour service intensif, de vinaigre ou de tampons à récurer qui peuvent égratigner ou décolorer le fer.
4. Après le nettoyage, faire évacuer la vapeur sur un vieux linge pour enlever tous les résidus dans les événements à vapeur.

SYSTÈME D'AUTONETTOYAGE AUTO CLEAN^{MD}

Pour prévenir toute accumulation dans les événements de vapeur, suivez ces instructions environ une fois par mois.

1. Remplir le fer de sorte que le niveau d'eau se trouve bien au-dessous du niveau maximal (MAX). Brancher le fer.
2. Mettez le cadran de sélection de tissu à 6 et déposez le fer à repasser sur son talon d'appui. Laissez-le chauffer.
3. Mettez le cadran de sélection de tissu à 0, débranchez le fer à repasser et tenez-le au-dessus d'un évier avec la semelle vers le bas.

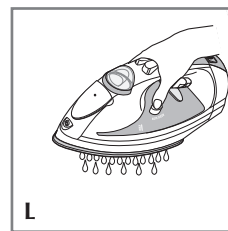

4. Maintenir enfoncé le bouton AUTO CLEAN^{MD} mais soyez prudent, car l'eau chaude et la vapeur sortiront des événements (L) après quelques secondes. Continuer de maintenir enfoncé le bouton AUTO CLEAN^{MD} jusqu'à ce que le fer soit vide. Au besoin, faire basculer le fer sur les côtés et de l'avant vers l'arrière.
5. Une fois le fer vide, relâcher le bouton et laisser reposer le fer sur son talon d'appui et le brancher.
6. Laisser le fer chauffer pendant environ 2 minutes afin de bien l'assécher.

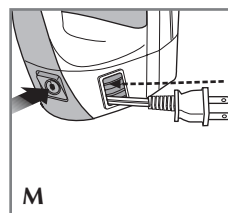

RANGEMENT DU FER

1. Débrancher le fer et le laisser refroidir.
2. Vérifiez que le sélecteur est réglé à 0.
3. Enfoncer le bouton de l'enrouleur de cordon et le maintenir enfoncé afin d'enrouler le cordon (M).
4. Rangez-le verticalement sur son talon pour empêcher la fuite d'eau de la semelle.

NEED HELP?

For service, repair or any questions regarding your appliance, call the appropriate "800" number on the cover of this book. **Do not** return the product to the place of purchase. **Do not** mail the product back to the manufacturer nor bring it to a service center. You may also want to consult the website listed on the cover of this manual.

One-Year Limited Warranty (Applies only in the United States and Canada)

What does it cover?

- Any defect in material or workmanship; provided; however, Applica's liability will not exceed the purchase price of the product.

For how long?

- One year after the date of original purchase.

What will we do to help you?

- Provide you with a reasonably similar replacement product that is either new or factory refurbished.

How do you get service?

- Save your receipt as proof of the date of sale.
- Check our on-line service site at www.prodprotect.com/applica, or call our toll-free number, 1-800-231-9786, for general warranty service.
- If you need parts or accessories, please call 1-800-738-0245.

What does your warranty not cover?

- Damage from commercial use
- Damage from misuse, abuse or neglect
- Products that have been modified in any way
- Products used or serviced outside the country of purchase
- Glass parts and other accessory items that are packed with the unit
- Shipping and handling costs associated with the replacement of the unit
- Consequential or incidental damages (Please note, however, that some states do not allow the exclusion or limitation of consequential or incidental damages, so this limitation may not apply to you.)

How does state law relate to this warranty?

- This warranty gives you specific legal rights, and you may also have other rights that vary from state to state or province to province.

¿NECESITA AYUDA?

Para servicio, reparaciones o preguntas relacionadas al producto, por favor llame al número del centro de servicio en el país donde usted compró su producto. NO devuelva el producto al fabricante. Llame o lleve el producto a un centro de servicio autorizado.

DOS AÑOS DE GARANTÍA LIMITADA (No aplica en México, Estados Unidos o Canadá)

¿Qué cubre la garantía?

- La garantía cubre cualquier defecto de materiales o de mano de obra. Applica no se responsabiliza por ningún costo que exceda el valor de compra del producto.

¿Por cuánto tiempo es válida la garantía?

- Por dos años a partir de la fecha original de compra.

¿Cómo se puede obtener servicio?

- Conserve el recibo original de compra.
- Por favor llame al número del centro de servicio autorizado.

Esta garantía no cubre:

- Los productos que han sido utilizados en condiciones distintas a las normales
- Los daños ocasionados por el mal uso, el abuso o negligencia.
- Los productos que han sido alterados de alguna manera
- Los daños ocasionados por el uso comercial del producto
- Los productos utilizados o reparados fuera del país original de compra
- Las piezas de vidrio y demás accesorios empacados con el aparato
- Los gastos de tramitación y embarque asociados al reemplazo del producto
- Los daños y perjuicios indirectos o incidentales

BESOIN D'AIDE?

Pour communiquer avec les services d'entretien ou de réparation, ou pour adresser toute question relative au produit, composer le numéro sans frais approprié indiqué sur la page couverture. **Ne pas** retourner le produit où il a été acheté. **Ne pas** poster le produit au fabricant ni le porter dans un centre de service. On peut également consulter le site web indiqué sur la page couverture.

Garantie limitée de un an

(Valable seulement aux États-Unis et au Canada)

Quelle est la couverture?

- Tout défaut de main-d'oeuvre ou de matériau; toutefois, la responsabilité de la société Applica se limite au prix d'achat du produit.

Quelle est la durée?

- Un an après l'achat original.

Quelle aide offrons nous?

- Remplacement par un produit raisonnablement semblable nouveau ou réusiné.

Comment se prévaut-on du service?

- Conserver son reçu de caisse comme preuve de la date d'achat.
- Visiter notre site web au www.prodprotect.com/applica, ou composer sans frais le 1 800 231-9786, pour obtenir des renseignements généraux relatifs à la garantie.
- On peut également communiquer avec le service des pièces et des accessoires au 1 800 738-0245.

Qu'est-ce que la garantie ne couvre pas?

- Des dommages dus à une utilisation commerciale.
- Des dommages causés par une mauvaise utilisation ou de la négligence.
- Des produits qui ont été modifiés.
- Des produits utilisés ou entretenus hors du pays où ils ont été achetés.
- Des pièces en verre et tout autre accessoire emballés avec le produit.
- Les frais de transport et de manutention reliés au remplacement du produit.
- Des dommages indirects (il faut toutefois prendre note que certains états ne permettent pas l'exclusion ni la limitation des dommages indirects).

Quelles lois régissent la garantie?

- Les modalités de la présente garantie donnent des droits légaux spécifiques. L'utilisateur peut également se prévaloir d'autres droits selon l'état ou la province qu'il habite.

Póliza de Garantía
(Válida sólo para México)

Duración

Applica de México, S. de R. L. de C.V. garantiza este producto por 2 años a partir de la fecha original de compra.

¿Qué cubre esta garantía?

Esta Garantía cubre cualquier defecto que presenten las piezas, componentes y la mano de obra contenidas en este producto.

Requisitos para hacer válida la garantía

Para reclamar su Garantía deberá presentar al Centro de Servicio Autorizado la póliza sellada por el establecimiento en donde adquirió el producto. Si no la tiene, podrá presentar el comprobante de compra original.

¿Donde hago válida la garantía?

Llame sin costo al teléfono 01 800 714 2503, para ubicar el Centro de Servicio Autorizado más cercano a su domicilio en donde usted podrá encontrar partes, componentes, consumibles y accesorios.

Procedimiento para hacer válida la garantía

Acuda al Centro de Servicio Autorizado con el producto con la póliza de Garantía sellada o el comprobante de compra original, ahí se reemplazará cualquier pieza o componente defectuoso sin cargo alguno para el usuario final. Esta Garantía incluye los gastos de transportación que se deriven de su cumplimiento.

Excepciones

Esta Garantía no será válida cuando el producto:

- A) Se hubiese utilizado en condiciones distintas a las normales.
- B) No hubiese sido operado de acuerdo con el instructivo de uso que le acompaña.
- C) Cuando el producto hubiese sido alterado o reparado por personas no autorizadas por Applica de México, S. de R. L. de C.V.

Nota: Si el cordón de alimentación es dañado, este debe ser remplazado por el fabricante o por un Centro de Servicio Autorizado para evitar el riesgo.

Por favor llame al número correspondiente que aparece en la lista a continuación para solicitar que se haga efectiva la garantía y donde Ud. puede solicitar servicio, reparaciones o partes en el país donde el producto fué comprado. También puede consultarnos en el e-mail. "servicio@applicamail.com.mx"

Argentina

Servicio Central Attendace
Monroe 3351 Ciudad
Autónoma de Bs. As.
Buenos Aires Argentina
Tel. 0810-999-8999

Chile

Servicio Máquinas y
Herramientas Ltda.
Av. Apoquindo No. 4867 -
Las Condes
Santiago, Chile
Tel.: (562) 263-2490

Colombia

PLINARES
Avenida Quito # 88A-09
Bogotá, Colombia
Tel. sin costo 01 800
7001870

Costa Rica

Aplicaciones
Electromecánicas, S.A.
Calle 26 Bis y Ave. 3
San Jose, Costa Rica
Tel.: (506) 257-5716
223-0136

Ecuador

Servicio Master de Ecuador
Av. 6 de Diciembre 9276
y los Alamos
Tel. (593) 2281-3882

El Salvador

Calle San Antonio Abad
2936
San Salvador, El Salvador
Tel. (503) 2284-8374

Guatemala

MacPartes SA
3ª Calle 414 Zona 9
Frente a Tecun
Tel. (502) 2331-5020
2332-2101

Honduras

ServiTotal
Contigua a Telecentro
Tegucigalpa, Honduras,
Tel. (504) 235-6271

México

Artículo 123 # 95 Local
109
y 112 Col. Centro,
Cauhtemoc,
México, D.F.
Tel. 01 800 714 2503

Nicaragua

ServiTotal
De semáforo de portezuelo
500 metros al sur.
Managua, Nicaragua,
Tel. (505) 248-7001

Panamá

Servicios Técnicos CAPRI
Tumbamuerto Boulevard
El Dorado Panamá
500 metros al sur.
Tel. (507) 2360-236
(507) 2360-159

Perú

Servicio Central Fast
Service
Av. Angamos Este 2431
San Borja, Lima Perú
Tel. (511) 2251 388

Puerto Rico

Buckeye Service
Jesús P. Piñero #1013
Puerto Nuevo, SJ PR 00920
Tel.: (787) 782-6175

Republica Dominicana

Plaza Lama, S.A.
Av. Duarte #94
Santo Domingo,
República Dominicana
Tel.: (809) 687-9171

Venezuela

Inversiones BDR CA
Av. Casanova C.C.
City Market Nivel Plaza
Local 153
Diagonal Hotel Melia,
Caracas.
Tel. (582) 324-0969

www.applica-latam.com
servicio@applicamail.com.mx

Sello del Distribuidor:

Fecha de compra:

Modelo:

Comercializado por:

Applica Manufacturing, S. de R. L. de C.V.
Presidente Mazarik No111, 1er Piso
Col. Chapultepec Morales, Mexico D.F
Deleg. Miguel Hidalgo
CP 11570
MEXICO

Servicio y Reparación

Art. 123 No. 95
Col. Centro, C.P. 06050
Deleg. Cuauhtemoc

Servicio al Consumidor,

Venta de Refacciones y Accesorios
01 800 714 2503

▣ **BLACK & DECKER** is a trademark of The Black & Decker Corporation, Towson, Maryland, USA
Marca registrada de *The Black & Decker Corporation*, Towson, Maryland, E.U.
Marque de commerce déposée de la société *The Black & Decker Corporation*, Towson, Maryland, É.-U.

Copyright © 2008 Applica Consumer Products, Inc.

Made in People's Republic of China
Printed in People's Republic of China

Importado por:
APPLICA DE MEXICO, S. DE R. L. DE C. V.

Presidente Mazarik No111, 1er Piso
Col. Chapultepec Morales, Mexico D.F

Deleg. Miguel Hidalgo

CP 11570

MEXICO

Teléfono: (55) 1106-1400

Del interior marque sin costo

01 (800) 714 2503

Fabricado en la República Popular de China
Impreso en la República Popular de China

Fabriqué en République populaire de Chine
Imprimé en République populaire de Chine



R22006/9-19-68E/S/F



Printed on recycled paper.
Impreso en papel reciclado.
Imprimé sur du papier recyclé.

Free Manuals Download Website

<http://myh66.com>

<http://usermanuals.us>

<http://www.somanuals.com>

<http://www.4manuals.cc>

<http://www.manual-lib.com>

<http://www.404manual.com>

<http://www.luxmanual.com>

<http://aubethermostatmanual.com>

Golf course search by state

<http://golfingnear.com>

Email search by domain

<http://emailbydomain.com>

Auto manuals search

<http://auto.somanuals.com>

TV manuals search

<http://tv.somanuals.com>