



SAVE THIS USE AND CARE BOOK

LEASE ESTE INSTRUCTIVO ANTES DE USAR EL PRODUCTO

CONSERVER CE GUIDE D'ENTRETIEN ET D'UTILISATION

Quick'N Easy™

Irons / Planchas / Fers



POLARIZED PLUG (North American / Central American Models Only)

This appliance has a polarized plug—one blade is wider than the other. To reduce the risk of electric shock, this plug will fit into a polarized outlet only one way. If the plug does not fit fully into the outlet, reverse it. If it still does not fit, contact a qualified electrician. Do not attempt to defeat this safety feature by modifying the plug in any way.

ENCHUFE POLARIZADO

(Solamente para los modelos Norte y Centro americanos)

Se emplean enchufes polarizados con un contacto más ancho que el otro para reducir los riesgos de choque eléctrico. Cuando el cable tiene este tipo de enchufe, entra únicamente a un contacto polarizado. Si el enchufe no entra en su contacto, invértalo. Si aún así no entra, busque la ayuda de un electricista calificado para que instale un contacto polarizado apropiado. Por ningún motivo trate de modificar o hacerle cambios al enchufe.

FICHE POLARISÉE

(Modèles pour l'Amérique du Nord et l'Amérique centrale seulement)

Le produit est muni d'une fiche polarisée (une lame plus large que l'autre). Ce genre de fiche n'entre que d'une façon dans une prise polarisée, afin de minimiser les risques de secousses électriques. Lorsqu'on ne peut insérer la fiche à fond dans la prise, il faut tenter de le faire après avoir inversé les lames de côté. Si la fiche n'entre toujours pas dans la prise, il faut communiquer avec un électricien certifié. Il ne faut pas neutraliser ce dispositif de sécurité en modifiant la fiche.

U.S.A/CANADA 1-800-231-9786

MEXICO 9-1-800-50833

<http://www.householdproductsinc.com>

Séries X300/X400 Series

Download from [Www.Somanuals.com](http://www.Somanuals.com). All Manuals Search And Download.

IMPORTANT SAFEGUARDS

When using your iron, basic safety precautions should always be followed, including the following:

READ ALL INSTRUCTIONS.

- Use iron only for its intended use.
- To protect against a risk of electric shock, do not immerse the iron in water or other liquid.
- The iron should always be turned to "0" before plugging into or unplugging from an outlet. Never yank cord to disconnect from outlet; instead grasp plug and pull to disconnect.
- Do not allow cord to touch hot surfaces. Let iron cool completely before putting away. Loop cord loosely around cord wrap when storing.

INSTRUCCIONES IMPORTANTES DE SEGURIDAD

Siempre que utilice su plancha, debe seguir algunas precauciones básicas de seguridad, incluyendo las siguientes:

LEA TODAS LAS INSTRUCCIONES.

- Use la plancha únicamente para planchar.
- No sumerja la plancha en agua ni en ningún otro líquido para protegerse del riesgo de un choque eléctrico.
- Siempre gire el control de temperatura de la plancha a la posición "0" antes de conectarla o desconectarla del tomacorriente. Nunca tire del cordón para desconectarlo, sujete el enchufe para hacerlo.
- No permita que el cable entre en contacto con superficies calientes. Permita que la plancha se enfríe antes de guardarla. Enrolle el cable holgadamente alrededor del talón de la plancha.

IMPORTANTES MESURES DE SÉCURITÉ

Lorsqu'on utilise un fer, il faut toujours respecter certaines règles de sécurité fondamentales, notamment les suivantes.

LIRE TOUTES LES DIRECTIVES.

- Utiliser le fer seulement aux fins auxquelles il a été prévu.
- Afin d'éviter les risques de secousses électriques, ne pas immerger le fer.
- Toujours mettre le fer hors tension (0) avant de le brancher ou de le débrancher. Ne jamais tirer sur le cordon pour débrancher le fer. Il faut plutôt saisir la fiche et tirer.
- Éviter de mettre le cordon en contact avec des surfaces chaudes. Laisser le fer refroidir complètement avant de le ranger. Enrouler le cordon lâchement autour du fer avant de le ranger.
- Toujours débrancher le fer pour le remplir d'eau, pour le vider ou pour le ranger.

- Always disconnect iron from electrical outlet when filling with or emptying of water and when not in use.
- Do not operate iron with a damaged cord or plug or if the iron has been dropped or damaged. To avoid the risk of electric shock, do not disassemble the iron; instead, take it to an authorized service center for examination and repair. Incorrect reassembly can cause a risk of electric shock when the iron is used.
- Close supervision is necessary for any appliance being used by or near children. Do not leave iron unattended while connected or on an ironing board.
- Burns can occur from touching hot metal parts, hot water, or steam. Use caution when you turn iron upside down – there may be hot water in the reservoir.
- Do not operate in the presence of explosive and/or flammable fumes.

-
- Siempre desconecte la plancha cuando la llene o la vacíe y cuando no esté en uso.
 - No use la plancha si el cordón, o el enchufe, están dañados, o si la plancha ha sufrido algún golpe. Para evitar el riesgo de un choque eléctrico, no desarme la plancha; llévela a un centro de servicio autorizado para que la examinen, reparen o ajusten. El armarla incorrectamente puede ocasionar choques eléctricos al planchar.
 - La supervisión de un adulto es necesaria cuando la plancha sea usada cerca de o por un niño. No desatienda la plancha mientras esté conectada o sobre el planchador.
 - Pueden ocurrir quemaduras al tocarse las partes metálicas de la plancha, el agua caliente o el vapor. Tenga cuidado al invertir la plancha; puede ser que haya agua caliente en el tanque.
 - No opere en presencia de gases explosivos y/o inflamables.

-
- Ne pas utiliser le fer si la fiche ou le cordon sont en mauvais état, ou si le fer est tombé ou a été endommagé. Afin d'éviter les risques de secousses électriques, ne pas démonter soi-même le fer. Il est préférable d'en confier l'entretien et la réparation à un centre d'entretien autorisé, puisqu'un assemblage incorrect risque de produire des secousses électriques lors de l'utilisation.
 - Exercer une étroite surveillance lorsque le fer est utilisé à proximité d'un enfant ou qu'il est utilisé par ce dernier. Ne pas laisser le fer sans surveillance lorsqu'il est branché ou qu'il est placé sur une planche à repasser.
 - Les pièces métalliques, l'eau chaude ou la vapeur peuvent occasionner des brûlures. Faire attention lorsqu'il est nécessaire de renverser un fer à vapeur, car de l'eau chaude peut s'écouler du réservoir.
 - Ne pas utiliser en présence de vapeurs explosives ou inflammables.

SPECIAL INSTRUCTIONS

- To avoid a circuit overload, do not operate another high-wattage appliance on the same circuit.
- If an extension cord is necessary, a 10-ampere rated cord with a polarized plug and UL, CSA, or NOM approval should be used. Cords rated for less amperage may overheat. Care should be taken to arrange the cord so that it cannot be pulled on or tripped over.

SAVE THESE INSTRUCTIONS

TAMPER-RESISTANT SCREW

This appliance is equipped with a tamper-resistant screw to prevent removal of the outer cover. To reduce the risk of fire or electric shock, **do not attempt to remove the outer cover**. There are no user serviceable parts inside. Repair should be done only by authorized service personnel.

INSTRUCCIONES ESPECIALES

- Para evitar sobrecargas, no opere ningún otro aparato de alto consumo de corriente en el mismo circuito.
- En caso que se necesite una extensión, se debe emplear un cordón con capacidad de 10 amperes y aprobado por UL, CSA o NOM. Los cordones de extensión para menos amperaje pueden sobrecalentarse. Debe tener cuidado de colocar la extensión de manera que nadie se enrede con ella.

CONSERVE ESTAS INSTRUCCIONES

MESURES SPÉCIALES

- Afin d'éviter les surcharges, ne pas brancher d'autres appareils à forte consommation électrique sur le même circuit.
- Lorsqu'il faut utiliser un cordon de rallonge, choisir un cordon de 10 ampères avec une fiche polarisée et homologué par les organismes UL, CSA ou NOM. Les cordons dont le calibre est inférieur risquent de surchauffer. Prendre soin de placer le cordon de façon à ne pas trébucher sur ce dernier, ou de sorte qu'il ne soit pas débranché accidentellement.

CONSERVER CES MESURES.

SERVICE OR REPAIR

Service, if necessary, must be performed by a Black & Decker Company-Owned or Authorized Household Appliance Service Center. The Service Center nearest you can usually be found in the yellow pages of your phone book under "Appliances-Small-Repairing" or call the appropriate toll-free "800" number on the cover of this book.

Before shipping or mailing your iron, empty all water from the iron while it's hot. Be sure it is completely cool before packing for shipment. Pack it carefully into a sturdy carton with enough packing material to prevent damage. The original carton is not suitable for mailing. Include a note describing the problem to our Service Center and be sure to give your return address. We also suggest that you insure the package for your protection.

TORNILLO DE SEGURIDAD

Esta unidad está equipada con un tornillo de seguridad para prevenir que se le remueva la cubierta exterior. Para reducir el riesgo de incendio o choque eléctrico, **por ningún motivo intente quitar esta cubierta.** La unidad no contiene partes reparables por dentro. Cualquier reparación deberá ser llevada a cabo únicamente por personal de servicio autorizado.

¿NECESITA AYUDA?

(Llame al No. 800 de la portada)

SERVICIO O REPARACIONES

Si necesita ayuda, acuda a un centro de servicio autorizado o propio de Black & Decker. Puede encontrar un centro cercano a Ud. buscando en las páginas amarillas de la guía telefónica bajo, "Reparación de Enseres Menores." Si envía por correo su plancha, antes de empacarla vacíe el depósito de agua mientras la plancha aún esté caliente. Asegurese de que la plancha este completamente fría antes de empacarla. Empáquela con cuidado en un cartón resistente con suficiente material de empaque para evitar cualquier daño. Por favor incluya una nota para nuestro centro de servicio describiendo el problema. No se olvide de anotar su dirección y número telefónico. Para su propia protección le sugerimos enviar el paquete asegurado.

VIS INDESSERRABLE

L'appareil est doté d'une vis indesserrable empêchant l'enlèvement du boîtier. Pour réduire les risques d'incendies ou de secousses électriques, **ne pas tenter de retirer le boîtier.** L'utilisateur ne peut pas remplacer les pièces de l'appareil. En confier la réparation seulement au personnel des centres de service autorisés.

BESOIN D'AIDE?

(Numéro sans frais indiqué sur la couverture)

SERVICE OU RÉPARATION

Confier l'entretien du produit, le cas échéant, à un centre de service Black & Decker ou à un atelier d'entretien autorisé. Consulter la rubrique «Appareils électroménagers - Petits - Réparations» des Pages Jaunes pour trouver le centre de service de la région ou composer le numéro sans frais indiqué sur la couverture du présent guide et demander l'adresse du centre de la région.

Avant d'envoyer le fer, le vider lorsqu'il est chaud. Attendre que le fer soit complètement refroidi avant de l'emballer. Bien emballer le fer dans une boîte de carton solide, en prenant soin de l'immobiliser afin qu'il ne subisse aucun dommage. L'emballage original ne convient pas à l'expédition. Joindre à l'intention du centre d'entretien une lettre explicative énonçant le problème, sans oublier de donner l'adresse de retour. Il est également recommandé d'assurer le colis.

FULL ONE-YEAR WARRANTY

Household Products, Inc. warrants this product against any defects that are due to faulty material or workmanship for a one-year period after the original date of consumer purchase. This warranty does not include damage to the product resulting from accident or misuse. If the product should become defective within the warranty period, we will repair it or elect to replace it free of charge. We will return your product, transportation charges prepaid, provided it is delivered prepaid to any Black & Decker Company-Owned or Authorized Household Appliance Service Center.

This warranty gives you specific legal rights and you may also have other rights which vary from state to state. Answers to any questions regarding warranty or service locations may be obtained by calling Consumer Assistance and Information toll free: 1-800-231-9786.

* **BLACK & DECKER**® is a trademark of The Black & Decker Corporation, Towson, Maryland, USA

UN AÑO COMPLETO DE GARANTIA

Household Products, Inc. garantiza este producto contra cualquier defecto originado por fallas en los materiales o en la mano de obra por un período de un año a partir de la fecha original de compra. Esta garantía no incluye daños al producto ocasionados por accidentes, mal uso o reparaciones por talleres no autorizadas por Black & Decker. Si el producto resulta con defectos dentro del período de garantía lo repararemos o reemplazaremos de ser necesario, sin cargo alguno. Para que esta garantía sea válida debe presentar el producto con su recibo de compra y/o la tarjeta de registro correspondiente. Esta garantía le otorga derechos específicos, y usted podría tener otros que pueden variar en su país. Si tiene alguna pregunta, comuníquese con una sucursal o centro de servicio Black & Decker más cercano.

NOTA: Solamente en México, esta garantía incluye los gastos de transportación que se originen dentro de nuestra red de servicio.

* **BLACK & DECKER**® es una marca registrada de *The Black & Decker Corporation*, Towson, Maryland, E.U.

GARANTIE COMPLÈTE DE UN AN

Household Products, Inc. garantit ce produit pour un an à compter de la date d'achat ou de réception en cadeau, contre tout vice de matière ou de fabrication. La garantie ne couvre pas les dommages causés par un accident ou une mauvaise utilisation. Advenant le fonctionnement irrégulier du produit dans les délais prescrits, il sera réparé ou remplacé, à notre gré, sans frais. Le produit sera retourné, port payé, s'il a été envoyé port payé, à un centre de service autorisé Black & Decker.

Les modalités de la présente garantie donnent des droits légaux spécifiques. L'utilisateur peut également se prévaloir d'autres droits selon l'état ou la province qu'il habite. Adresser toute question relative à la garantie et au service en communiquant sans frais avec le service à la clientèle au numéro suivant : 1 (800) 231-9786.

* **BLACK & DECKER**® est une marque de commerce déposée de la société *The Black & Decker Corporation*, Towson, Maryland, É.-U.

Household Products Limited de Mexico S. de R.L. de C.V.		
1200 W	120V ~	50/60 Hz
1200 W	220V ~	50/60 Hz

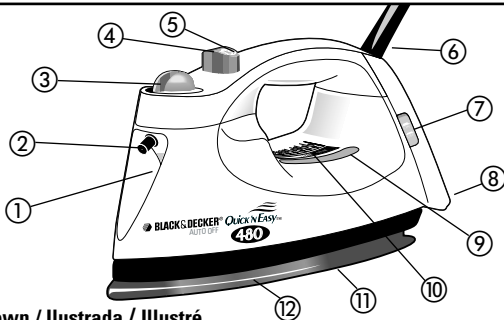

X480 Shown / Ilustrada / Illustré

- | | |
|--|--|
| <ol style="list-style-type: none"> 1. Water Fill Hole 2. Spray Nozzle 3. Temperature Selector Dial <ul style="list-style-type: none"> - Temperature - Auto Clean™ Steam Valve - Sure Steam™ System 4. Spray Button (Selected Models) 5. Surge of Steam Button (Selected Models) | <ol style="list-style-type: none"> 6. Pivoting Cord 7. Push ON/OFF Button and Auto-Off Light 8. Cord Wrap/Stable Heel Rest 9. Water Window 10. Fabric Guide 11. Non-Stick Finish (Selected Models) 12. Full-Length Button Grooves |
|--|--|

For Household Use Only

- | | |
|--|---|
| <ol style="list-style-type: none"> 1. Orificio de llenado de agua 2. Boquilla de rocío 3. Selector de temperatura <ul style="list-style-type: none"> - Temperatura - Válvula de vapor Auto Clean™ - Sistema Sure Steam™ 4. Botón para rocío (Modelos específicos) 5. Botón para vapor extra (Modelos específicos) 6. Cable giratorio | <ol style="list-style-type: none"> 7. Botón de encendido y apagado, y luz indicadora de apagado automático 8. Base para el cable/talón de descanso 9. Ventana para el nivel de agua 10. Guía de telas 11. Suela antiadherente (Modelos específicos) 12. Canales de longitud completa para los botones |
|--|---|

Solamente para uso doméstico

- | | |
|---|---|
| <ol style="list-style-type: none"> 1. Orifice de remplissage 2. Pulvérisateur 3. Sélecteur de température <ul style="list-style-type: none"> - Température - Soupape de vapeur Auto Clean^{mc} - Système Sure Steam^{mc} 4. Bouton de pulvérisation (Certains modèles) 5. Bouton du jet de vapeur (Certains modèles) | <ol style="list-style-type: none"> 6. Cordon pivotant 7. Interrupteur à bouton-poussoir et témoin d'arrêt automatique 8. Enrouleur de cordon/Talon d'appui stable 9. Indicateur de niveau d'eau 10. Guide des tissus 11. Semelle à revêtement antiadhésif (Certains modèles) 12. Rainures pleine-longueur pour les boutons |
|---|---|

Utilisation domestique seulement

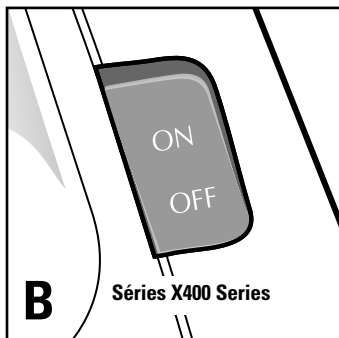
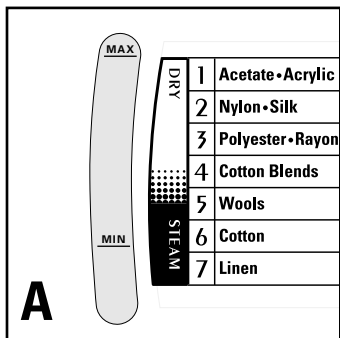

HOW TO USE YOUR IRON

NOTE: Before first use, remove any labels or stickers, on the body or soleplate of the iron. **On first use only**, iron over an old cotton cloth using steps 1 thru 5 below on setting 5 or above (and the SURGE button for models with that function) to remove any protective surface treatments.

- Using a clean cup, pour water into one of the two openings in the Water Fill Hole until the level reaches the MAX mark on the Water Window (A). Refill as needed.
- Ordinary tap water can be used for ironing. Do not use water processed through a home softening system. **In extremely hard water areas, consider using distilled or demineralized water, however, use tap water the first time you use the iron and once a month thereafter to maintain steam performance.**

COMO USAR LA PLANCHA

NOTA: Antes de usar la plancha por primera vez, retire cualquier etiqueta o calcomanía adherida al cuerpo o la suela de la plancha. **Cuando use por primera vez**, planche sobre un paño viejo de algodón siguiendo los pasos del 1 al 5 a continuación en la posición 5 (y el botón de vapor extra en los modelos con esa función) para retirar cualquier protector de la superficie.

- Vacíe una taza de agua limpia en uno de los orificios de llenado, hasta que el nivel alcance la marca de lleno (MAX) en la ventana (A). Llène de nuevo cuando sea necesario.
- Se puede utilizar agua de la llave para planchar. No use agua procesada en un suavizador de agua doméstico. **En zonas en las que el agua sea extremadamente dura, considere utilizar agua destilada o desmineralizada, sin embargo, emplee agua de la llave la primera vez que use la plancha, y una vez al mes para conservar el rendimiento del vapor.**

UTILISATION DU FER

NOTE : Avant la première utilisation, enlever les étiquettes fixées au corps ou à la semelle du fer. **À la première utilisation seulement**, repasser un vieux chiffon de coton en se conformant aux étapes 1 à 5 plus bas et en réglant le fer au moins à 5 (et en se servant du bouton de jet de vapeur dans le cas des modèles appropriés) afin d'enlever toute trace de traitement protecteur de la surface.

- À l'aide d'une tasse propre, verser de l'eau dans l'un des deux orifices de remplissage jusqu'à ce qu'elle atteigne la mention MAX de l'indicateur de niveau d'eau (A). Ajouter de l'eau au besoin.
- On peut utiliser de l'eau du robinet pour repasser. Ne pas utiliser de l'eau traitée dans un adoucisseur d'eau domestique. **Dans les régions où l'eau est très dure, on peut utiliser de l'eau distillée ou déminéralisée. Il faut**

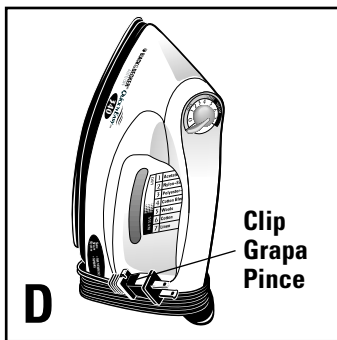
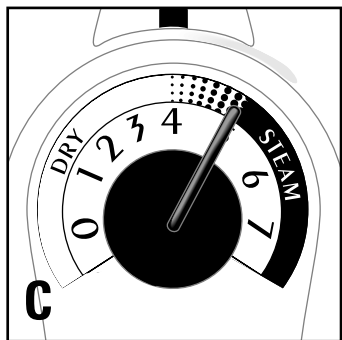

3. Plug in the iron. For models with Automatic Shut-Off, push the ON button and a light will come on (B). For all models, **move the Temperature Selector Dial to the appropriate setting for your fabric (C)**. Always stand the iron on its heel rest when powered on but not in use.
4. Use the Fabric Guide on the iron (see A) to select the proper temperature setting for the fabric to be ironed (check the garment label for fabric type and manufacturer's recommended setting to prevent fabric damage). **If there is a brown buildup on the soleplate, lower the setting and/or reduce starch.**
5. Allow to preheat for approximately 2 – 3 minutes before ironing.
6. **TO TURN OFF/STORE:** For Models with Automatic Shut-Off: You may push the ON/OFF button to manually turn off the iron and the light will go out. The iron will automatically shut off after 1 hour. Push ON to restart. For all models: **Turn the Temperature Selector Dial to "0,"** unplug, allow to cool, and store on heel rest. Wrap the cord, and clip in place. (D)

3. Conecte la plancha. Para los modelos con apagado automático, oprima el botón de encendido y se iluminará la luz indicadora (B). Para todos los modelos, **gire el selector de temperatura a la posición adecuada para su tela (C)**. Siempre coloque la plancha sobre su talón cuando esté encendida pero no en uso.
4. Utilice la guía para telas que se encuentra en la plancha para seleccionar la temperatura apropiada para la tela que se va a planchar (revise la etiqueta de la prenda para averiguar el tipo de tela y la temperatura recomendada por el fabricante, para no dañar la tela). **Si se acumulan residuos cafés en la suela, baje la temperatura y/o use menos almidón.**
5. Permita que la plancha se caliente por lo menos 2 – 3 minutos antes de planchar.
6. **PARA APAGAR LA PLANCHA/ALMACENARLA:** En modelos con apagado automático, oprima el botón de encendido y apagado para apagar la plancha manualmente, la luz indicadora también se apagará. Oprima el botón "ON" para encenderla nuevamente. La plancha se apagará automáticamente después de una hora. Con todos los modelos, **gire el selector de temperatura**

toutefois utiliser de l'eau du robinet à la première utilisation et une fois par mois par la suite afin de conserver l'efficacité du système de vaporisation.

3. Brancher le fer. Dans le cas des modèles pourvus du système d'arrêt automatique, enfoncer le bouton de mise en marche (ON) et un témoin s'allume (B). Pour tous les modèles, **déplacer le sélecteur de température au réglage convenant au tissu (C)**. Toujours faire reposer le fer sur son talon d'appui lorsqu'il est branché et qu'il ne sert pas.
4. Utiliser le guide des tissus (A) afin de choisir le réglage approprié au tissu à repasser (vérifier l'étiquette du vêtement afin de connaître le type de tissu et le réglage recommandé par le fabricant). **Lorsque la semelle brunit, baisser la température ou utiliser moins d'amidon.**
5. Laisser réchauffer le fer pendant environ 2 – 3 minutes.

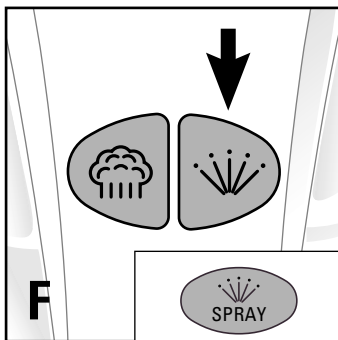
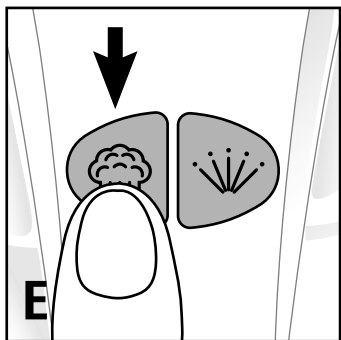

CAUTION: When unwrapping the cord for iron use, be sure there are no twists/kinks in the wire. Over time, twists may result in an electrical short.

STEAM IRONING - SURE STEAM™ SYSTEM

The Sure Steam™ System automatically produces steam when you turn the Temperature Selector Dial between settings 4 & 7 (C). Be sure there is water in the reservoir. Steam is automatically turned off between settings 0-3.

SURGE OF STEAM (Selected Models Only)

Be sure there is water in the reservoir. Before first use, pump the SURGE Button at least 10 times. To remove tough wrinkles, simply pump the SURGE Button for a powerful blast of concentrated steam (E). For best results, use SURGE at 5 second intervals. Surge of Steam should only be used within the settings 5 thru 7 on the Temperature Selector Dial.

a la posición "0," desconecte la plancha, permita que se enfríe y guárdela sobre su talón. Enrolle el cordón y sujételo (D).

PRECAUCIÓN: Cuando desenvuelva el cable de la plancha, asegúrese de que no este enrollado ni retorcido para evitar un corto circuito.

PLANCHADO CON VAPEUR

El sistema Sure Steam™ produce vapor automáticamente cuando el selector de temperatura está entre la posición 4 y 7 (C). Asegúrese de que haya agua en el tanque. El vapor se apaga automáticamente entre la posición 0 y 3.

VAPEUR EXTRA (Solamente modelos específicos)

Asegúrese de que haya agua en el tanque. Antes de usar por primera vez, presione el botón de VAPEUR EXTRA 10 veces. Para eliminar arrugas muy marcadas bombee el botón de vapor extra para una oleada de vapor concentrado (E). El vapor extra funciona únicamente dentro del rango de funcionamiento del vapor de la posición 5 al 7 en el selector de temperatura.

6. **ARRÊT/RANGEMENT** : Dans le cas des modèles pourvus du système d'arrêt automatique, on peut enfoncer l'interrupteur (ON/OFF) du fer pour l'éteindre manuellement et le témoin s'éteint. Le fer s'éteint automatiquement au bout de une heure. Enfoncer l'interrupteur pour remettre le fer en marche. Pour tous les modèles, **déplacer le sélecteur de température au réglage «0»**, débrancher le fer à la fin du repassage et le ranger sur son talon d'appui. Enrouler le cordon et le fixer en place (D).

MISE EN GARDE : Lorsqu'on déroule le fil pour se servir du fer, s'assurer que le fil n'est pas mêlé ni noué. Le cas échéant, il y a risque de court-circuit à la longue.

REPASSAGE À LA VAPEUR - SYSTÈME SURE STEAM™

Le système de vapeur Sure Steam™ est automatiquement actionné lorsqu'on place le sélecteur de température entre les réglages 4 et 7 (C). S'assurer qu'il

Download from www.Somanuals.com All Manuals Search And Download.

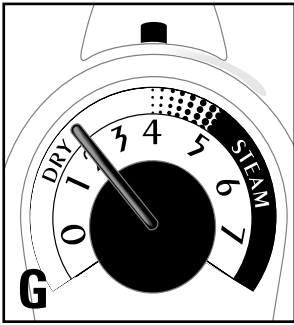

SPRAY (Selected Models Only)

Be sure the iron is filled with water. On first use, pump the SPRAY button 10 times. Use SPRAY to dampen tough wrinkles at any setting. (F)

DRY IRONING

Turn the Temperature Selector Dial to Setting 1, 2, or 3 (DRY) to iron without steam (G). The Sure Steam™ System will automatically turn off. To dry iron at higher settings, empty the water from the reservoir to prevent steaming.

CARE OF THE IRON

1. It is not necessary to empty the water after each use. In Automatic Shut-Off models, press the ON/OFF Button so the light goes out. For all models, unplug the iron, let it cool, and store it on its heel rest. Storing iron on its soleplate can cause leaks or damage.
2. **If you want to empty the water**, hold the iron over a sink with the tip pointing down. Water will empty out the Water Fill Hole.

CLEANING

1. Allow the iron to cool completely. Wipe the soleplate and outer surfaces with a soft cloth or sponge dampened in water. Never use abrasives, heavy duty cleansers, or scouring pads that may scratch or discolor the iron.
2. **The Auto Clean™ Steam Valve extends iron life by preventing mineral and lint build up every time you turn the Temperature Selector Dial to "0".**

ROCIO (Solamente modelos específicos)

Asegúrese de que el tanque esté lleno de agua. Cuando use por vez primera, bombee el botón SPRAY (rocío) 10 veces. Oprima SPRAY para humedecer las arrugas persistentes a cualquier temperatura (F).

PLANCHADO EN SECO

Gire el selector de temperaturas a cualquiera de las posiciones 1, 2 o 3 (SECO) para planchar sin vapor (G). El sistema Sure Steam™ se apagará automáticamente. Para planchar en seco a temperaturas más elevadas, vacíe el depósito de agua para evitar que produzca vapor.

CUIDADO DE LA PLANCHA

1. No es necesario vaciar la plancha después de cada uso. En los modelos con apagado automático, oprima el botón de apagado y encendido ON/OFF para que se apague la luz. En todos los modelos, desconecte la plancha,

y a de l'eau dans le réservoir. Le vaporisateur est automatiquement inactivé lorsque le fer est réglé entre 0 et 3.

JET DE VAPEUR (Certains modèles seulement)

S'assurer qu'il y a de l'eau dans le réservoir. Avant la première utilisation, pomper le bouton du jet de vapeur au moins à 10 reprises. Pour enlever les plis tenaces, pomper le bouton du jet de vapeur à quelques reprises afin d'obtenir un puissant jet de vapeur concentré (E). Afin d'optimiser les résultats, utiliser le jet de vapeur à intervalles de 5 secondes. Le jet de vapeur fonctionne seulement si le sélecteur de température se trouve aux réglages de repassage à la vapeur entre 5 et 7.

ESPAÑOL

permita que se enfríe y guárdela sobre su talón de descanso. Guardar la plancha sobre su suela puede causar fugas o daños.

2. **Si desea vaciar el agua**, voltee la plancha sobre un lavadero con la punta hacia abajo. El agua se vaciará a través de los orificios de llenado.

LIMPIEZA

1. Permita que la plancha se enfríe completamente. Limpie la suela y las superficies exteriores con un paño o una esponja húmeda. Nunca use limpiadores ni fibras abrasivas para no rayar ni descolorar la plancha.
2. **La válvula de limpieza Auto Clean™ prolonga el rendimiento de la plancha, previniendo la acumulación de residuos de pelusa y minerales, cada vez que el selector de temperatura se gira a la posición "0".**

FRANÇAIS

PULVÉRISATION (Certains modèles seulement)

S'assurer que le réservoir est plein. À la première utilisation, pomper le bouton de PULVÉRISATION à 10 reprises. Utiliser le bouton de PULVÉRISATION (F) afin d'humecter les plis tenaces peu importe le réglage.

REPASSAGE À SEC

Régler le sélecteur de température à 1, 2 ou 3 (DRY) pour repasser à sec (G). Le système Sure Steam^{mc} s'éteint automatiquement. Pour repasser à sec à des températures élevées, vider l'eau du fer afin d'en empêcher la vaporisation.

ENTRETIEN DU FER

1. Il n'est pas nécessaire de vider le fer après chaque utilisation. Dans le cas des modèles pourvus du système d'arrêt automatique, enfoncer l'interrupteur du fer et le témoin s'éteint. Pour tous les modèles, débrancher le fer, le laisser refroidir et le ranger sur son talon d'appui.
2. **On peut vider le fer** en tenant celui-ci au-dessus d'un évier en en pointant le bout vers le bas. L'eau sort de l'orifice de remplissage.

NETTOYAGE

1. Laisser le fer refroidir complètement. Essuyer la semelle et les surfaces externes avec un chiffon doux ou une éponge humide. Ne jamais utiliser de produits abrasifs, de produits de nettoyage de service intensif ni de tampons à récurer qui peuvent égratigner le fini du fer ou le décolorer.
2. **La soupape Auto Clean^{mc} prolonge la durée du fer en empêchant les minéraux et la charpie de s'accumuler chaque fois qu'on règle le sélecteur de température à «0».**

Listed by Underwriters Laboratories Inc. / NOM Approved
Copyright © 1996-1999 Household Products, Inc.
Pub. No. 175043-00-RV00
Product Made in Mexico/Printed in Mexico



Enlistado por Underwriters Laboratories Inc. / Aprobado por NOM
Producto hecho en México por:
Household Products Limited de Mexico
S. de R.L. de C.V. Acceso III No. 26 Fracc.
Industrial B. Juarez C.P. 76120, Queretaro, QRO.
Telefono: (42) 11-7800 / Impreso en México



Certifié par l'organisme américain *Underwriters Laboratories Inc.*
Approuvé par l'organisme NOM
Fabriqué au Mexique/Imprimé au Mexique



Free Manuals Download Website

<http://myh66.com>

<http://usermanuals.us>

<http://www.somanuals.com>

<http://www.4manuals.cc>

<http://www.manual-lib.com>

<http://www.404manual.com>

<http://www.luxmanual.com>

<http://aubethermostatmanual.com>

Golf course search by state

<http://golfingnear.com>

Email search by domain

<http://emailbydomain.com>

Auto manuals search

<http://auto.somanuals.com>

TV manuals search

<http://tv.somanuals.com>