



SAVE THIS USE AND CARE BOOK

LEA SE ESTE INSTRUCTIVO ANTES DE USAR EL PRODUCTO

CONSERVER CE GUIDE D'ENTRETIEN ET D'UTILISATION

# SurgeXpress™

Iron (English)

Plancha (Español)

Fer (Français)

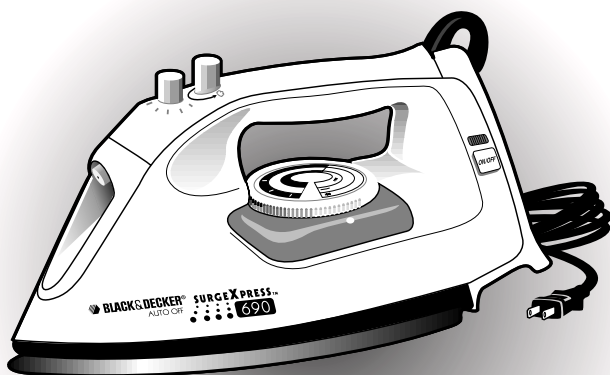

U.S.A. 1-800-231-9786

MEXICO 9-1-800-50833

CANADA 1-800-465-6070

<http://www.blackanddecker.com>

Black & Decker, S.A. de C.V. 120 V~ 1200 W 60 Hz

Séries X500-X600 Series

# IMPORTANT SAFEGUARDS

When using your iron, basic safety precautions should always be followed, including the following:

## READ ALL INSTRUCTIONS.

- Use iron only for its intended use.
- To protect against a risk of electric shock, do not immerse the iron in water or other liquid.
- The iron should always be turned to Fill before plugging into or unplugging from an outlet. Never yank cord to disconnect from outlet; instead grasp plug and pull to disconnect.
- Do not allow cord to touch hot surfaces. Let iron cool completely before putting away. Loop cord loosely around cord wrap when storing.
- Always disconnect iron from electrical outlet when filling with or emptying of water and when not in use.
- Do not operate iron with a damaged cord or plug or if the iron has been

## ESPAÑOL

# INSTRUCCIONES IMPORTANTES DE SEGURIDAD

Siempre que utilice su plancha, debe seguir algunas precauciones básicas de seguridad, incluyendo las siguientes:

## LEA TODAS LAS INSTRUCCIONES.

- Use la plancha únicamente para planchar.
- No sumerja la plancha en agua ni en ningún otro líquido para protegerse del riesgo de un choque eléctrico.
- Siempre ajuste el control a la posición "Fill" (llenar) antes de conectar o desconectar la plancha del tomacorriente. Nunca tire del cable para desconectarlo; sujete el enchufe para hacerlo.
- No permita que el cable entre en contacto con superficies calientes. Permita que la plancha se enfríe antes de guardarla. Enrolle el cable holgadamente alrededor del talón de la plancha.

## FRANÇAIS

# IMPORTANTES MESURES DE SÉCURITÉ

Lorsqu'on utilise un fer, il faut toujours respecter certaines règles de sécurité fondamentales, notamment les suivantes.

## LIRE TOUTES LES DIRECTIVES.

- Utiliser le fer seulement aux fins auxquelles il a été prévu.
- Afin d'éviter les risques de secousses électriques, ne pas immerger le fer.
- Toujours mettre le fer à la position (FILL) avant de le brancher ou de le débrancher. Ne jamais tirer sur le cordon pour débrancher le fer. Il faut plutôt saisir la fiche et tirer.
- Éviter de mettre le cordon en contact avec des surfaces chaudes. Laisser le fer refroidir complètement avant de le ranger. Enrouler le cordon lâchement autour du fer avant de le ranger.
- Toujours débrancher le fer pour le remplir d'eau, pour le vider ou pour le ranger.

dropped or damaged. To avoid the risk of electric shock, do not disassemble the iron; instead, take it to an authorized service center for examination and repair. Incorrect reassembly can cause a risk of electric shock when the iron is used.

- Close supervision is necessary for any appliance being used by or near children. Do not leave iron unattended while connected or on an ironing board.
- Burns can occur from touching hot metal parts, hot water, or steam. Use caution when you turn iron upside down – there may be hot water in the reservoir.
- Do not operate in the presence of explosive and/or flammable fumes.

## **SPECIAL INSTRUCTIONS**

- To avoid a circuit overload, do not operate another high-wattage appliance on the same circuit.
- If an extension cord is necessary, a 10-ampere rated cord with a polarized plug and UL, CSA, or NOM approval should be used. Cords rated for less amperage may overheat. Care should be taken to arrange the cord so that it cannot be pulled on or tripped over.

- Siempre desconecte la plancha cuando la llene o la vacíe y cuando no esté en uso.
- No use la plancha si el cable, o el enchufe están dañados, o si la plancha ha sufrido algún golpe. Para evitar el riesgo de un choque eléctrico, no desarme la plancha; llévela a un centro de servicio autorizado para que la examinen, reparen o ajusten. El armarla incorrectamente puede ocasionar choques eléctricos al planchar.
- La supervisión de un adulto es necesaria cuando la plancha sea usada cerca de o por un niño. No desatienda la plancha mientras esté conectada o sobre el planchador.
- Pueden ocurrir quemaduras al tocarse las partes metálicas de la plancha, el agua caliente o el vapor. Tenga cuidado al invertir la plancha; puede ser que haya agua caliente en el tanque.
- No opere en presencia de gases explosivos y/o inflamables.

- Ne pas utiliser le fer si la fiche ou le cordon sont en mauvais état, ou si le fer est tombé ou a été endommagé. Afin d'éviter les risques de secousses électriques, ne pas démonter soi-même le fer. Il est préférable d'en confier l'entretien et la réparation à un centre d'entretien autorisé, puisqu'un assemblage incorrect risque de produire des secousses électriques lors de l'utilisation.
- Exercer une étroite surveillance lorsque le fer est utilisé à proximité d'un enfant ou qu'il est utilisé par ce dernier. Ne pas laisser le fer sans surveillance lorsqu'il est branché ou qu'il est placé sur une planche à repasser.
- Les pièces métalliques, l'eau chaude ou la vapeur peuvent occasionner des brûlures. Faire attention lorsqu'il est nécessaire de renverser un fer à vapeur, car de l'eau chaude peut s'écouler du réservoir.
- Ne pas utiliser en présence de vapeurs explosives ou inflammables.

## **MESURES SPÉCIALES**

- Afin d'éviter les surcharges, ne pas brancher d'autres appareils à forte consommation électrique sur le même circuit.

# SAVE THESE INSTRUCTIONS

## TAMPER-RESISTANT SCREW

This appliance is equipped with a tamper-resistant screw to prevent removal of the outer cover. To reduce the risk of fire or electric shock, **do not attempt to remove the outer cover**. There are no user serviceable parts inside. Repair should be done only by authorized service personnel.

## POLARIZED PLUG

This appliance has a polarized plug—one blade is wider than the other. To reduce the risk of electric shock, this plug will fit into a polarized outlet only one way. If the plug does not fit fully into the outlet, reverse it. If it still does not fit, contact a qualified electrician. Do not attempt to defeat this safety feature by modifying the plug in any way.

# INSTRUCCIONES ESPECIALES

- Para evitar sobrecargas, no opere ningún otro aparato de alto consumo de corriente en el mismo circuito.
- En caso que se necesite una extensión, se debe emplear un cordón con capacidad de 10 amperes y aprobado por UL, CSA o NOM. Los cordones de extensión para menos amperaje pueden sobrecalentarse. Debe tener cuidado de colocar la extensión de manera que nadie se enrede con ella.

# CONSERVE ESTAS INSTRUCCIONES

## TORNILLO DE SEGURIDAD

Esta unidad está equipada con un tornillo de seguridad para prevenir que se le remueva la cubierta exterior. Para reducir el riesgo de incendio o choque eléctrico, **por ningún motivo intente quitar esta cubierta**. La unidad no contiene partes reparables por dentro. Cualquier reparación deberá ser llevada a cabo únicamente por personal de servicio autorizado.

- Lorsqu'il faut utiliser un cordon de rallonge, choisir un cordon de 10 ampères avec une fiche polarisée et homologué par les organismes UL, CSA ou NOM. Les cordons dont le calibre est inférieur risquent de surchauffer. Prendre soin de placer le cordon de façon à ne pas trébucher sur ce dernier, ou de sorte qu'il ne soit pas débranché accidentellement.

# CONSERVER CES MESURES.

## VIS INDESSERRABLE

L'appareil est doté d'une vis indesserrable empêchant l'enlèvement du boîtier. Pour réduire les risques d'incendies ou de secousses électriques, **ne pas tenter de retirer le boîtier**. L'utilisateur ne peut pas remplacer les pièces de l'appareil. En confier la réparation seulement au personnel des centres de service autorisés.

## FICHE POLARISÉE

Le produit est muni d'une fiche polarisée (une lame plus large que l'autre). Ce genre de fiche n'entre que d'une façon dans une prise polarisée, afin de minimiser les risques de secousses électriques. Lorsqu'on ne peut insérer la fiche à fond dans la prise, il faut tenter de le faire après avoir inversé les lames de côté. Si la fiche n'entre toujours pas dans la prise, il faut communiquer avec un électricien certifié. Il ne faut pas neutraliser ce dispositif de sécurité en modifiant la fiche.

Service, if necessary, must be performed by a Black & Decker Household Appliance Company-Owned or Authorized Service Center. The Service Center nearest you can usually be found in the yellow pages of your phone book under "Appliances-Small-Repairing" or call the appropriate toll-free "800" number on the cover of this book.

Before shipping or mailing your iron, empty all water from the iron while it's hot. Be sure it is completely cool before packing for shipment. Pack it carefully into a sturdy carton with enough packing material to prevent damage. The original carton is not suitable for mailing. Include a note describing the problem to our Service Center and be sure to give your return address. We also suggest that you insure the package for your protection.

### **FULL TWO-YEAR WARRANTY**

Black & Decker warrants this product against any defects that are due to faulty material or workmanship for a two-year period after the original date of consumer purchase or receipt as a gift. This warranty does not include damage to the product resulting from accident or misuse. If the product should become defective within the warranty period, we will repair it or elect to

### **ENCHUFE POLARIZADO**

Se emplean enchufes polarizados con un contacto más ancho que el otro para reducir los riesgos de choque eléctrico. Cuando el cable tiene este tipo de enchufe, entra únicamente a un contacto polarizado. Si el enchufe no entra en su contacto, inviértalo. Si aún así no entra, busque la ayuda de un electricista calificado para que instale un contacto polarizado apropiado. Por ningún motivo trate de modificar o hacerle cambios al enchufe.

### **¿NECESITA AYUDA?**

**(Llame al No. 800 de la portada)**

Si necesita ayuda, acuda a un centro de servicio autorizado o propio de Black & Decker. Puede encontrar un centro cercano a Ud. buscando en las páginas amarillas de la guía telefónica bajo, "Reparación de Enseres Menores" o consulte el folleto incluido. Si envía por correo su plancha, antes de empacarla vacíe el depósito de agua mientras la plancha aún esté caliente. Asegurese de que la plancha esté completamente fría antes de empacarla. Empáquela con cuidado en un cartón resistente con suficiente material de empaque para evitar cualquier daño. Por favor incluya una nota para nuestro centro de servicio describiendo el problema. No se olvide de anotar su dirección y número telefónico. Para su propia protección le sugerimos enviar el paquete asegurado.

### **BESOIN D'AIDE?**

**(Numéro sans frais indiqué sur la couverture)**

Confier l'entretien du produit, le cas échéant, à un centre de service Black & Decker ou à un atelier d'entretien autorisé. Consulter la rubrique «Appareils électroménagers - Petits - Réparations» des Pages Jaunes pour trouver le centre de service de la région ou composer le numéro sans frais indiqué sur la couverture du présent guide et demander l'adresse du centre de la région.

Avant d'envoyer le fer, le vider lorsqu'il est chaud. Attendre que le fer soit complètement refroidi avant de l'emballer. Bien emballer le fer dans une boîte de carton solide, en prenant soin de l'immobiliser afin qu'il ne subisse aucun dommage. L'emballage original ne convient pas à l'expédition. Joindre à l'intention du centre d'entretien une lettre explicative énonçant le problème, sans oublier de donner l'adresse de retour. Il est également recommandé d'assurer le colis.

### **GARANTIE COMPLÈTE DE DEUX ANS**

Black & Decker garantit ce produit pour deux ans à compter de la date d'achat ou de réception en cadeau, contre tout vice de matière ou de fabrication. La garantie ne couvre pas les dommages causés par un accident ou une mauvaise utilisation.

replace it free of charge. We will return your product, transportation charges prepaid, provided it is delivered prepaid to any Black & Decker Household Appliance Company-Owned or Authorized Service Center. This warranty gives you specific legal rights and you may also have other rights which vary from state to state or province to province. Answers to any questions regarding warranty or service may be obtained by calling toll free, in the U.S.: 1-800-231-9786; in Canada: 1-800-465-6070

## For Household Use Only

### DOS AÑOS COMPLETOS DE GARANTÍA

Black & Decker garantiza este producto contra cualquier defecto originado por fallas en los materiales o en la mano de obra por un período de dos años a partir de la fecha original de compra. Esta garantía no incluye daños al producto ocasionados por accidentes, mal uso o reparaciones llevadas a cabo por personas no autorizadas por Black & Decker.

Si el producto resulta con defectos dentro del periodo de garantía lo repararemos y de ser necesario, lo reemplazaremos sin cargo alguno. Para que esta garantía sea válida debe presentar el producto junto con la póliza correspondiente y/o la factura.

Esta garantía le otorga derechos específicos, y usted podría tener otros que pueden variar en su país. Si tiene alguna pregunta, comuníquese con una sucursal o centro de servicio Black & Decker más cercano. Consulte la guía incluida en el empaque.

**NOTA:** Solamente para México, cubre, esta garantía gastos de transportación originados dentro de nuestra red de centros de servicio.

### Solamente para uso doméstico

Advenant le fonctionnement irrégulier du produit dans les délais prescrits, il sera réparé ou remplacé, à notre gré, sans frais. Le produit sera retourné, port payé, s'il a été envoyé, port payé, à un centre de service autorisé Black & Decker. Les modalités de la présente garantie donnent des droits légaux spécifiques. L'utilisateur peut également se prévaloir d'autres droits selon l'état ou la province qu'il habite. Pour toute question relative à la garantie et au service, composer sans frais aux États-Unis, le 1 (800) 231-9786, et au Canada, le 1 (800) 465-6070.

### Utilisation domestique seulement

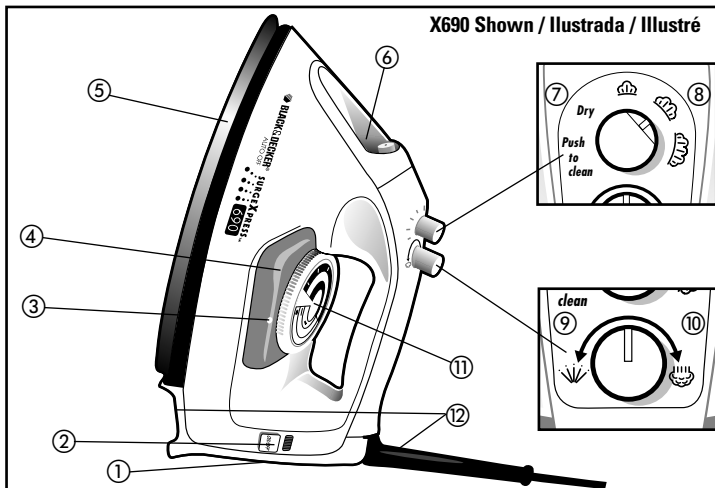

- |                                 |                              |
|---------------------------------|------------------------------|
| 1. Spanish/French Fabric Guide  | 7. Push to Clean Setting     |
| 2. ON/OFF Button/Auto-Off Light | 8. Adjustable Steam Knob     |
| 3. Setting Indicator            | 9. Spray Button              |
| 4. Water Tank                   | 10. Surge of Steam Button    |
| 5. Full-Length Button Groove    | 11. Heat/Fabric (Guide) Dial |
| 6. Water Fill Hole              | 12. Cordset and Cord Wrap    |

Listed by Underwriters Laboratories Inc. (UL), (cUL),

NOM Approved

Copyright © 1996, 1997 Black & Decker

Printed in Mexico, Product made in Mexico by Black & Decker S.A. de C.V.

Pub. No. 168640-64-RV00



- |  |  |
|--|--|
| 1. Guía de tejidos español/francés             | 8. Vapor ajustable                                 |
| 2. Botón de encendido y apagado/luz indicadora | 9. Rociador de agua                                |
| 3. Control de temperatura                      | 10. Botón para producir un fuerte impacto de vapor |
| 4. Tanque de agua                              | 11. Guía coordinada de temperatura/tejido          |
| 5. Carril continuo para los botones            | 12. Espacio para enrollar el cable                 |
| 6. Orificio para el llenado de agua            |  |
| 7. Posición para oprimir y limpiar             |  |

Enlistado por Underwriters Laboratories Inc. (UL), (cUL)

Aprobado por Norma Oficial Mexicana (NOM)

Impreso en México / Producto hecho en México por

Black & Decker, S.A. de C.V. Bosques de Cidros, Acceso Radiatas No. 42

Bosques de Las Lomas, 05120 Mexico, D.F. Tel: 326-7100



- |   |                                       |
|---|---------------------------------------|
| 1. Guide des tissus                                 | 7. Réglage pour l'autonettoyage       |
| 2. Interrupteur (ON/OFF)/Témoin d'arrêt automatique | 8. Bouton de réglage du jet de vapeur |
| 3. Indicateur de réglage                            | 9. Bouton de vaporisation             |
| 4. Réservoir  | 10. Bouton de jet de vapeur           |
| 5. Rainure pleine longueur pour les boutons         | 11. Sélecteur de température          |
| 6. Orifice de remplissage                           | 12. Cordon et enrouleur de cordon     |

Homologué par les organismes *Underwriters Laboratories Inc.* (UL), (cUL)

Approuvé par l'organisme NOM.

Imprimé au Mexique / Fabriqué au Mexique pour

Black & Decker S.A. de C.V.



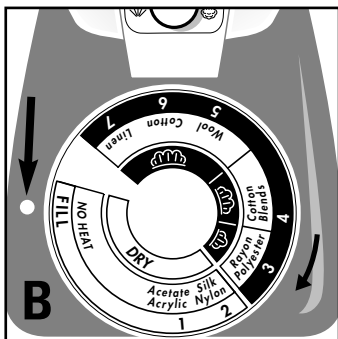
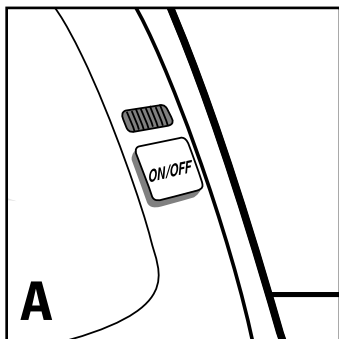

## HOW TO USE YOUR IRON

**NOTE:** Before first use, remove any labels or stickers on the body or soleplate of the iron. **On first use only**, iron over an old cotton cloth using steps 1 thru 5 below on setting 3 or above (and the Surge button) to remove any protective surface treatments.

1. Using a clean cup, pour water into one of the two openings in the Water Fill Hole until the level reaches the top of on the Water Window. Do not overfill. Refill as needed.
2. Ordinary tap water can be used for ironing. Do not use water processed through a home softening system. In extremely hard water areas, consider using distilled or demineralized water, however, use tap water the first time you use the iron and once a month thereafter to maintain steam performance.

## COMO USAR LA PLANCHA

**NOTA:** Antes de usar la plancha por primera vez, retire cualquier etiqueta o calcomanía adherida al cuerpo o la suela de la plancha. **Cuando use por primera vez**, planche sobre un paño viejo de algodón siguiendo los pasos del 1 al 5 a continuación en la posición 3 (y el botón de vapor extra para retirar cualquier protector de la superficie).

1. Con una taza limpia, vierta agua a través de uno de los dos orificios de llenado hasta que el agua alcance la parte superior de la ventana de agua. Llène de nuevo conforme sea necesario.
2. Se puede utilizar agua de la llave para planchar. No use agua procesada en un suavizador de agua doméstico. En zonas en las que el agua sea extremadamente dura, considere utilizar agua destilada o desmineralizada, sin embargo, emplee agua de la llave la primera vez que use la plancha, y una vez al mes para conservar el rendimiento del vapor.
3. Conecte la plancha. Para los modelos con apagado automático, oprima el botón

## UTILISATION DU FER

**NOTE :** Avant la première utilisation, enlever les étiquettes fixées au corps ou à la semelle du fer. **À la première utilisation seulement**, repasser un vieux chiffon de coton en se conformant aux étapes 1 à 5 plus bas et en réglant le fer au moins à 3 (et en se servant du bouton de jet de vapeur) afin d'enlever toute trace de traitement protecteur de la surface.

1. À l'aide d'une tasse propre, verser de l'eau dans l'un des deux orifices de remplissage jusqu'à ce qu'elle atteigne le haut de l'indicateur de niveau d'eau. Éviter de trop remplir. Ajouter de l'eau au besoin.
2. On peut utiliser de l'eau du robinet pour repasser. Ne pas utiliser de l'eau traitée dans un adoucisseur d'eau domestique. Dans les régions où l'eau est très dure, on peut utiliser de l'eau distillée ou déminéralisée. Il faut toutefois utiliser de l'eau du robinet à la première utilisation et une fois par mois par la suite afin de conserver l'efficacité du système de vaporisation.
3. Brancher le fer. Dans le cas des modèles pourvus du système d'arrêt automatique, enfoncer l'interrupteur (ON/OFF) et un témoin s'allume (A). Pour tous les modèles, **déplacer le sélecteur de température au réglage convenant au tissu** (B). Dans le cas des modèles sans arrêt automatique, le



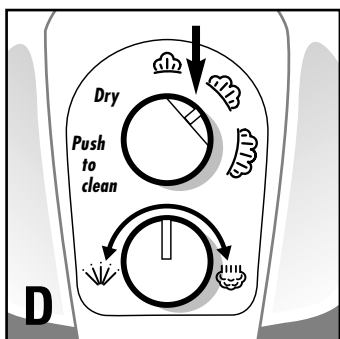
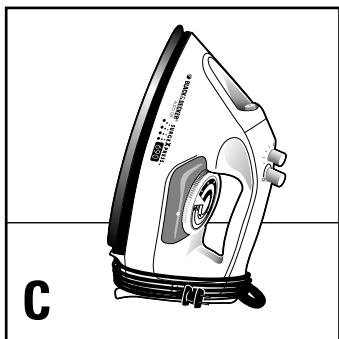

3. Plug in the iron. For models with Automatic Shut-Off, push the ON/OFF button and a light will come on (A). For all models, **turn the Heat/Fabric Dial to the appropriate setting for your fabric** (B). On models without Auto-Off, the light will cycle on and off when the iron is on. Always stand the iron on its heel rest when powered on but not in use.
4. Use the Fabric Guide on the iron (see B) to select the proper temperature setting for the fabric to be ironed (check the garment label for fabric type and manufacturer's recommended setting to prevent fabric damage). If there is a brown buildup on the soleplate, lower the setting and/or reduce starch.
5. Allow to preheat for approximately 2 minutes before ironing.
6. **TO TURN OFF/STORE:** For Models with Automatic Shut-Off: You may push the ON/OFF button to manually turn off the iron and the light will go out. The iron will automatically shut off after 1 hour. Push ON to restart. For all models: **Turn**



de encendido y se iluminará la luz indicadora (A). Para todos los modelos, **gire el selector de temperatura a la posición adecuada para su tela** (B). Siempre coloque la plancha sobre su talón cuando esté encendida pero no en uso.

4. Utilice la guía para telas que se encuentra en la plancha para seleccionar la temperatura apropiada para la tela que se va a planchar (revise la etiqueta de la prenda para averiguar el tipo de tela y la temperatura recomendada por el fabricante, para no dañar la tela). Si se acumulan residuos cafés en la suela, baje la temperatura y/o use menos almidón.
5. Permita que la plancha se caliente por lo menos 2 minutos antes de planchar.
6. **PARA APAGAR LA PLANCHA/ALMACENARLA:** En modelos con apagado automático, oprima el botón de encendido y apagado para apagar la plancha manualmente, la luz indicadora también se apagará. Oprima el botón "ON" para encenderla nuevamente. La plancha se apagará automáticamente después de una hora. Con todos los modelos, **gire el selector de temperatura a la posición "FILL"** desconecte la plancha, permita que se enfríe y guárdela sobre su talón. Enrolle el cordón y sujételo (C).

témoin clignote lorsque le fer est en marche. Toujours faire reposer le fer sur son talon d'appui lorsqu'il est branché et qu'il ne sert pas.

4. Utiliser le guide des tissus (B) afin de choisir le réglage approprié au tissu à repasser (vérifier l'étiquette du vêtement afin de connaître le type de tissu et le réglage recommandé par le fabricant). Lorsque la semelle brunit, baisser la température ou utiliser moins d'amidon.
5. Laisser réchauffer le fer pendant environ 2 minutes.
6. **ARRÊT/RANGEMENT :** Dans le cas des modèles pourvus du système d'arrêt automatique, on peut enfoncer l'interrupteur (ON/OFF) du fer pour l'éteindre manuellement et le témoin s'éteint. Le fer s'éteint automatiquement au bout de une heure. Enfoncer l'interrupteur pour remettre le fer en marche. Pour tous les modèles, **déplacer le sélecteur de température à la position FILL**, débrancher le fer, le laisser refroidir et le ranger sur son talon d'appui. Enrouler le cordon et le fixer en place (C).

## REPASSAGE À LA VAPEUR

S'assurer que le sélecteur de température se trouve dans la zone de vapeur (entre 3 et 7) et qu'il y a de l'eau dans le réservoir. Régler le bouton de réglage de la vapeur (D) à la position légère , moyenne  ou forte 

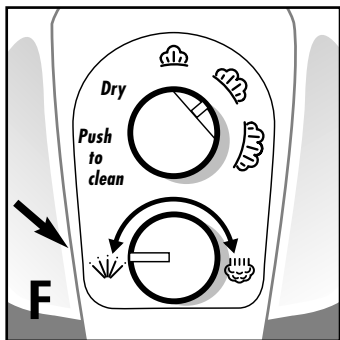
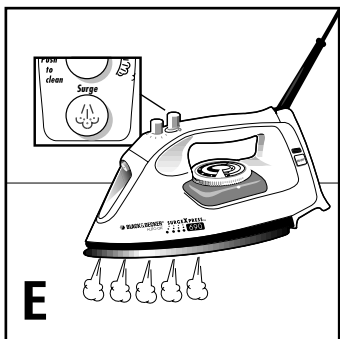

the Heat/Fabric Dial to **FILL**, unplug, allow to cool, and store on heel rest. Wrap the cord, and clip in place. (C)

### STEAM IRONING

Be sure the Heat/Fabric Dial is set within the Steam area (between settings 3-7) and there is water in the Water Tank. Turn the Adjustable Steam Knob (D) to the (light), (medium), or (heavy) steam setting for your fabric as indicated in the puff band over the fabric setting (see B). If water spotting occurs, turn the Heat/Fabric Dial to a slightly higher setting or set steam to a lighter setting.

### SURGE OF STEAM

Be sure there is water in the Water Tank. On some models, you will have to turn the / Button to . To remove tough wrinkles, simply pump the SURGE

### PLANCHADO CON VAPOR

Asegúrese de que el control de temperatura/tejido esté entre el 3-7 y de que haya agua en el tanque. Gire el control de vapor (D) a (ligero), (medio), o (fuerte) para su tela, conforme a lo que indique la banda sobre la guía de tejidos (B). Si aparecen manchas de agua, ajuste el control a una temperatura un poco más alta o la cantidad de vapor.

### VAPOR EXTRA

Asegúrese de que haya agua en el tanque. En algunos modelos se deberá girar el botón / a . Para eliminar las arrugas persistentes, simplemente bombee el resultado, repita a intervalos de 5 segundos. El vapor extra debe ser usado únicamente entre el 3-7 del control de temperatura/tejido.

### ROCIO (Solamente modelos específicos)

Asegúrese de que el tanque esté lleno de agua. Ajuste el control / a oprima el botón SPRAY (roció) para humedecer las arrugas marcadas a cualquier temperatura (F).

en fonction du tissu et selon l'indication du guide des tissus (B). En cas d'écoulement d'eau, augmenter légèrement la chaleur ou diminuer le réglage de vapeur.

### JET DE VAPEUR (Certains modèles seulement)

S'assurer qu'il y a de l'eau dans le réservoir. Dans le cas de certains modèles, il faut régler le bouton / à . Pour enlever les plis tenaces, pomper le bouton du jet de vapeur à quelques reprises afin d'obtenir un puissant jet de vapeur concentré (E). Afin d'optimiser les résultats, utiliser le jet de vapeur à intervalles de 5 secondes. Le jet de vapeur fonctionne seulement si le sélecteur de température se trouve aux réglages de repassage à la vapeur (entre 3 et 7).

### PULVÉRISATION (Certains modèles seulement)

S'assurer que le réservoir est plein. Régler le bouton / à . Enfoncer le bouton de PULVÉRISATION (F) afin d'humecter les plis tenaces peu importe le réglage.

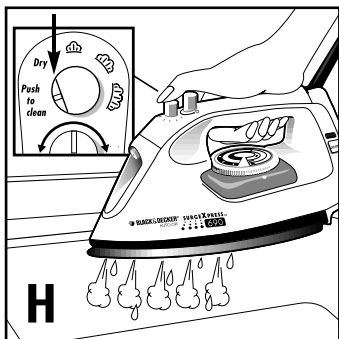
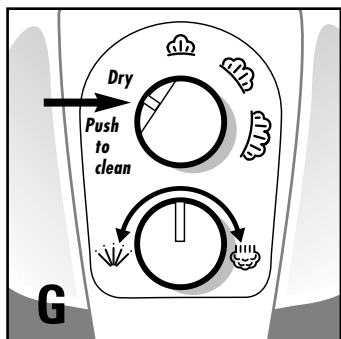

Button several times for a powerful blast of concentrated steam (E). For best results, use Surge at 5 second intervals. Surge of Steam should only be used with in the steam settings (3 thru 7) on the Heat/Fabric Dial.

### SPRAY (Selected Models Only)

Check to be sure the iron is filled with water. Turn the ☀️ / ☂️ Button to ☀️ . Push the SPRAY button to dampen tough wrinkles at any setting. (F)

### DRY IRONING

Turn the Adjustable Steam Knob to DRY to iron without steam. (G)

## CARE OF THE IRON

1. It is not necessary to empty the water after each use. In Automatic Shut-Off models, press the ON/OFF Button so the light goes out. For all models unplug \

## PLANCHADO EN SECO

Gire el control de vapor a "DRY" (seco) para planchar sin vapor. (G)

## CUIDADO DE LA PLANCHA

1. No es necesario vaciar la plancha después de cada uso. En los modelos con apagado automático, oprima el botón de apagado y encendido ON/OFF para que se apague la luz. En todos los modelos, desconecte la plancha, permita que se enfríe y guárdela sobre su talón de descanso. Guardar la plancha sobre su suela puede causar fugas o daños.
2. **Si desea vaciar el agua**, voltee la plancha sobre un lavadero con la punta hacia abajo. El agua se vaciará a través de los orificios de llenado.

## LIMPIEZA

1. Permita que la plancha se enfríe completamente. Limpie la suela y las superficies exteriores con un paño o una esponja húmeda. Nunca use limpiadores ni fibras abrasivas para no rayar ni descolorar la plancha.

## REPASSAGE À SEC

Régler le bouton de réglage de la vapeur à la position DRY pour repasser à sec (G).

## ENTRETIEN DU FER

1. Il n'est pas nécessaire de vider le fer après chaque utilisation. Dans le cas des modèles pourvus du système d'arrêt automatique, enfoncer l'interrupteur du fer et le témoin s'éteint. Pour tous les modèles, débrancher le fer, le laisser refroidir et le ranger sur son talon d'appui. Le fait de ranger le fer sur sa semelle présente des risques de fuites et de dommages.
2. **On peut vider le fer** en tenant celui-ci au-dessus d'un évier en en pointant le bout vers le bas. L'eau sort de l'orifice de remplissage.

## NETTOYAGE

1. Laisser le fer refroidir complètement. Essuyer la semelle et les surfaces externes avec un chiffon doux ou une éponge humide. Ne jamais utiliser de produits abrasifs, de produits de nettoyage de service intensif ni de tampons à récurer qui peuvent égratigner le fini du fer ou le décolorer.

the iron, let it cool, and store it on its heel rest. Storing iron on its soleplate can cause leaks or damage.

2. **If you want to empty the water**, hold the iron over a sink with the tip pointing down. Water will empty out the Water Fill Hole.

## CLEANING

1. Allow the iron to cool completely. Wipe the soleplate and outer surfaces with a cloth or sponge dampened in water. Never use abrasives, heavy duty cleansers, or scouring pads that may scratch or discolor the iron.
2. Use the Self-Clean and Surge of Steam features about once a month to flush out water, minerals, and lint. If lint accumulates in the vents, it can scorch and cause brown spotting. Don't be alarmed if hissing and spitting occurs while self cleaning. This is normal.
3. Be sure there is water in the Water Tank, set the iron on its heel rest, then heat at setting 7 for about 2 minutes.
4. Turn the Adjustable Steam Knob to Dry and use the Surge feature 2 to 3 times every 5 seconds, then unplug the iron.
5. Turn the Adjustable Steam Knob to "Push to Clean" (H). Hold over a sink then press and hold the button down until all the water has been emptied. If necessary, rock the iron side to side and front to back. Place on its heel rest and plug in. Heat about 2 minutes to dry out any remaining water.

2. Use las características de autolimpieza y de vapor extra una vez al mes para eliminar el agua, los minerales y la pelusa. Si se acumula pelusa en las salidas de vapor, puede quemarse y producir manchas cafés. No se alarme si la plancha suelta agua o produce un siseo durante el proceso de autolimpieza. Esto es normal.
3. Asegúrese de que haya agua en el tanque, colóquela sobre su talón de descanso al nivel de temperatura 7 por 2 minutos.
4. Ajuste el control de vapor a la posición "DRY" (seco) y oprima el botón "SURGE" (vapor extra) de 2 a 3 veces cada 5 segundos y después desconecte la plancha.
5. Gire el control a "Push to Clean" (oprime para limpiar) (H). Sujete sobre un lavadero y oprima y sostenga el botón hasta que toda el agua haya salido. Si es necesario, mueva la plancha de lado a lado y de adelante hacia atrás. Colóquela sobre su talón de descanso, conéctela y permita que se caliente por 2 minutos para secar cualquier residuo de agua.

2. Utiliser les fonctions d'autonettoyage et de jet de vapeur chaque mois afin de vider le fer de toute trace d'eau, de minéraux et de charpie. Une accumulation de charpie dans les événements risque de brûler et de causer des taches brunes. L'autonettoyage produit des sifflements et des crachements. Il s'agit d'une situation normale.
3. S'assurer qu'il y a de l'eau dans le réservoir. Placer le fer sur son talon d'appui, puis laisser réchauffer le fer à 7 pendant environ 2 minutes.
4. Régler le bouton de réglage de la vapeur à la position DRY et se servir du bouton de jet de vapeur à 2 ou 3 reprises à toutes les 5 secondes, puis débrancher le fer.
5. Régler le bouton de réglage de la vapeur à la position d'autonettoyage (Push to clean) (H). Tenir le fer au-dessus d'un lavabo et enfoncer le bouton et le maintenir enfoncé jusqu'à ce que le fer soit vide. Au besoin, basculer le fer sur les côtés et de l'avant vers l'arrière. Déposer le fer sur son talon d'appui et le brancher. Le faire chauffer pendant environ 2 minutes afin de l'assécher complètement.

## Free Manuals Download Website

<http://myh66.com>

<http://usermanuals.us>

<http://www.somanuals.com>

<http://www.4manuals.cc>

<http://www.manual-lib.com>

<http://www.404manual.com>

<http://www.luxmanual.com>

<http://aubethermostatmanual.com>

Golf course search by state

<http://golfingnear.com>

Email search by domain

<http://emailbydomain.com>

Auto manuals search

<http://auto.somanuals.com>

TV manuals search

<http://tv.somanuals.com>