

 **BLACK & DECKER®**

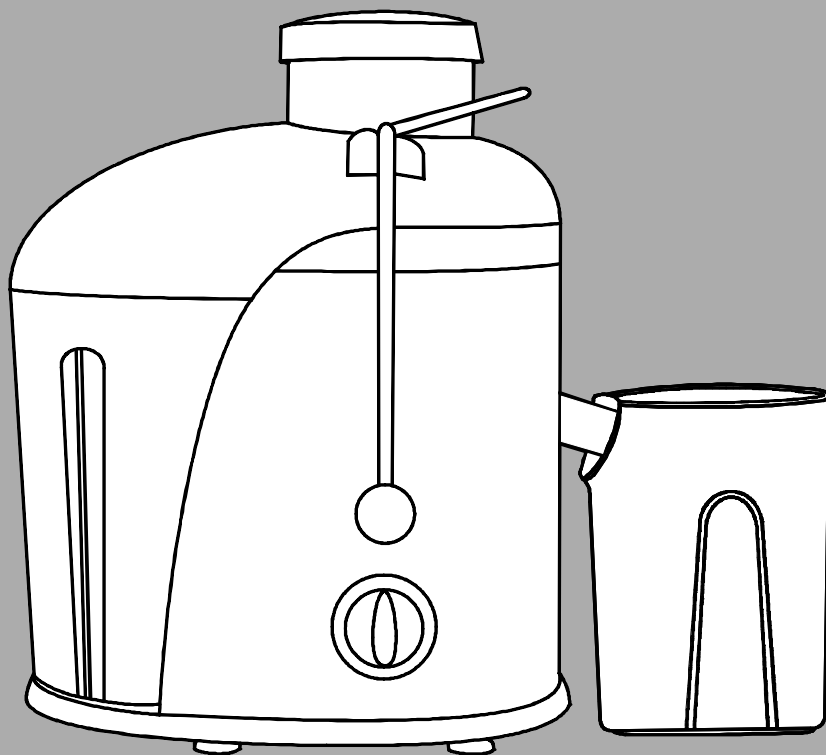

www.blackanddecker.ae

JE400

Parts Identification

A. Pusher

B. Feeding tube

C. Lid

D. Rotary sieve

E. Juice collector

F. Pulp container

G. Clamp

H. Control knob

I. Foam separator

J. Motor unit

K. Juice jug lid

L. Juice jug

M. Spout

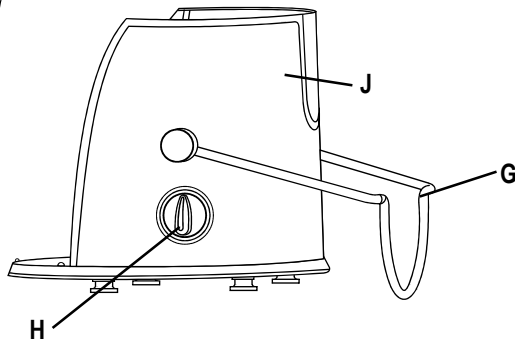
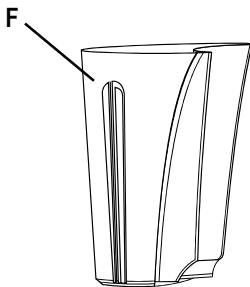
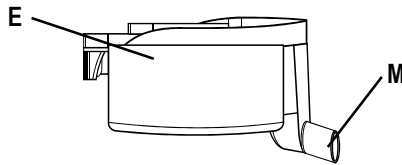
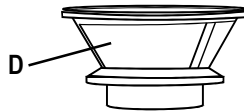
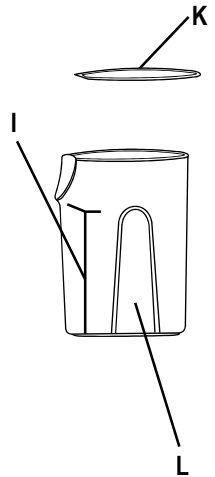
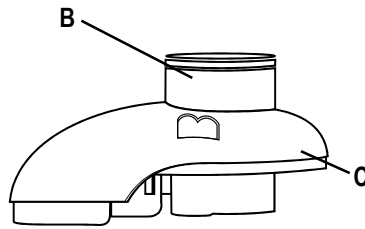
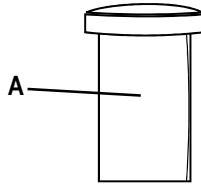

Intended use

Your Black & Decker juicer has been designed for juicing fruits and vegetables. This product is intended for household use only.



Read this entire manual carefully before using the appliance.

Safety instructions

Warning! When using mains-powered appliances, basic safety precautions, including the following, should always be followed to reduce the risk of fire, electric shock and personal injury.

- The intended use is described in this manual. The use of any accessory or attachment or the performance of any operation with this appliance other than those recommended in this instruction manual may present a risk of personal injury.
- Retain this manual for future reference.
- If the power supply cord is damaged during use, disconnect the appliance from the power supply immediately. Do not touch the power supply cord before disconnecting from the power supply.
- Disconnect the appliance from the power supply when not in use, before fitting or removing parts and before cleaning.
- Never let the appliance operate unattended.
- Never reach into the feeding tube with your fingers or an object while the appliance is running. Only the pusher is to be used for this purpose.
- Only unlock the clamp after you have switched the appliance off and any moving parts have stopped.
- Do not touch the small cutting blades in the base of the filter.
- Keep any loose clothing or long hair away from the feeding tube and any moving parts.

Using your appliance

- Always take care when using the appliance.
- Never pull the power supply cord to disconnect the plug from the socket. Keep the power supply cord away from heat, oil and sharp edges.
- Do not place the appliance on or near heat sources or in a heated oven.
- Do not use the appliance outdoors.
- Always protect the motor unit from water or excessive humidity.

Safety of others

- This appliance is not intended for use by persons (including children) with reduced physical sensory or mental capabilities, or lack of experience and knowledge, unless they have been given supervision or instruction concerning use of the appliance by a person responsible for their safety.
- Children should be supervised to ensure that they do not play with the appliance.

After use

- Remove the plug from the socket before leaving the appliance unattended and before changing, cleaning or inspecting any parts of the appliance.
- When not in use, the appliance should be stored in a dry place. Children should not have access to stored appliances.

Inspection and repairs

- Before use, check the appliance for damaged or defective parts. Check for breakage of parts, damage to switches and any other conditions that may affect its operation.
- Do not use the appliance if any part is damaged or defective.
- Do not use the appliance if the rotary sieve is damaged.
- Have any damaged or defective parts repaired or replaced by an authorised repair agent.
- Before use, check the power supply cord for signs of damage, ageing and wear.
- Do not use the appliance if the power supply cord or mains plug is damaged or defective.
- If the power supply cord or mains plug is damaged or defective it must be repaired by an authorised repair agent in order to avoid a hazard. Do not cut the power supply cord and do not attempt to repair it yourself.
- Never attempt to remove or replace any parts other than those specified in this manual.

Electrical safety

Before use, check that the mains voltage corresponds to the voltage on the rating plate.



This appliance is double insulated in accordance with EN 60335-2-14; therefore no earth wire is required.

- To avoid the risk of electric shock, do not immerse the cord, plug or motor unit in water or other liquid.
- Check that the supply voltage shown on the rating plate of the appliance matches that of your electrical system. Any connection error will invalidate the guarantee.

Mains plug replacement

If a new mains plug needs to be fitted:

- Safely dispose of the old plug
- Connect the brown lead to the live terminal of the new plug
- Connect the blue lead to the neutral terminal
- If the product is class I (earthed), connect the green/yellow lead to the earth terminal.

Note: If your product is class II double insulated (only 2 wires in the cord set), no connection is to be made to the earth terminal.

Follow the fitting instructions supplied with good quality plugs

Any replacement fuse must be of the same rating as the original fuse supplied with the product.

Warning! The above section on mains plug replacement is for authorized service centre personals.

Labels on appliance

The following warning symbols are found on the appliance:



Warning! Allow moving parts to come to a stop before approaching.

Assembly

1. Wash all detachable parts (see chapter 'Maintenance and cleaning').
2. Place the juice collector into the appliance and place the pulp container into the appliance.

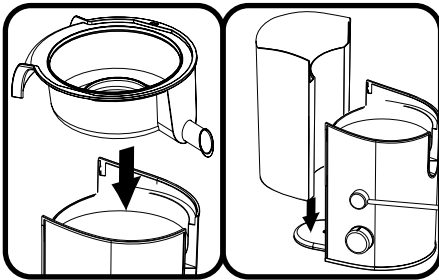

3. Put the rotary sieve in the juice collector and hold the lid over the rotary sieve and lower it into position.

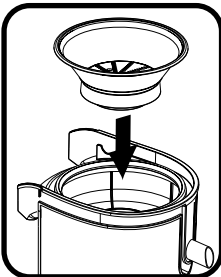

4. Make sure the rotary sieve is fitted securely onto the driving shaft ('click').

5. Always check the rotary sieve before use. If you detect any cracks or damage, do not use the appliance and contact the nearest service centre or take the appliance to your dealer.
6. Lock the clamp onto the lid to lock it into place ('click') and slide the pusher into the feeding tube by aligning the groove in the pusher with the small protrusion on the inside of the feeding tube. Never insert your fingers or an object into the feeding tube.

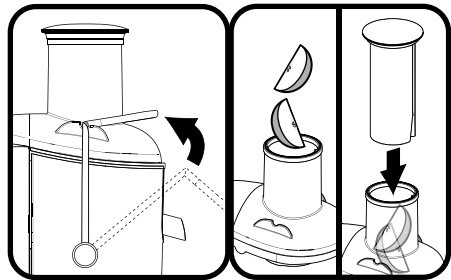

7. Place the juice jug under the spout.

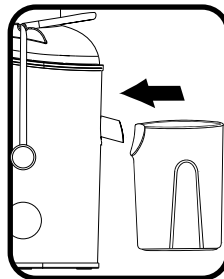

8. Place the lid on the juice jug to avoid splattering or if you want to store the juice in the refrigerator.

Use

1. Place the appliance on a flat, stable surface and connect it to the electrical supply.
2. Select the required speed (I or II) using the rotary switch.
3. Remove the pusher & add the ingredients, using the pusher to guide the ingredients onto the blades.

While you are preparing juice, you can empty the pulp container by switching the appliance off and carefully removing the pulp container.

Note: Reassemble the empty pulp container before you continue juicing.

4. When juicing is completed, return the control to the O (off) position.



The appliance should be disconnected from the mains supply before removing the jug.

The Juicer should not be run for longer than 1 Minute. After each 1 Minute use, the Juicer should be allowed to cool for at least 1 minute. After 3 consecutive cycles the juicer must be allowed to cool for 15 minutes before further use.

Useful advice

- Wash the fruit carefully before juicing.
- Use fresh fruit and vegetables, as they contain more juice. Pineapples, celery stalks, apples, cucumbers, carrots, melons, tomatoes, oranges and grapes are particularly suitable for processing in the juice extractor.
- You do not need to remove the peels or

skins. You only need to peel fruit with thick skin: citrus fruit, pineapple (remove the centre stalk).

- Fruits that contain starch, such as bananas, papayas, avocados, figs, strawberries and mangoes are not suitable for processing in the juice extractor. Use a food processor, blender or stick blender to process these fruits.
- The juicer is not suitable for processing very hard and/or fibrous/starchy fruits or vegetables such as sugar cane.
- Choose fresh, ripe fruit and vegetables, they will yield more juice.
- Drink the juice immediately after you have extracted it. If it is exposed to air for some time, the juice will lose its taste and nutritional value.
- To extract the maximum amount of juice, always press the pusher down slowly.

Maintenance & cleaning

- Switch the appliance off, remove the plug from the wall socket and wait until the rotary sieve has stopped rotating before cleaning, changing accessories or approaching parts that move during use.
- The appliance is easier to clean if you do so immediately after use.
- Do not use abrasive cleaning agents, scourers, acetone, alcohol etc. to clean the appliance.
- All detachable parts, except the rotary sieve, are dishwasher-safe. The rotary sieve should be washed by hand.

Warning! Care must be taken when washing the rotary sieve. Do not touch the small cutting blades in the base of the filter.

- Place the detachable plastic parts on the top tray of the dishwasher. Make sure they are placed well away from the heating element.
- Clean these parts with a cleaning brush in warm water with some washing-up liquid and rinse them under the tap.
- Remove the dirty parts from the motor unit. Disassemble the appliance in the following order:
 - Remove the pulp container,
 - Remove the pusher,
 - Open the clamp & remove the lid,
 - Remove the juice collector together with the rotary sieve.

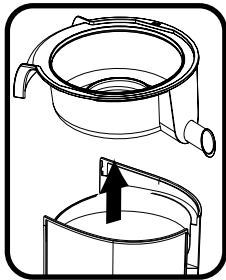

- Clean the motor unit with a damp cloth.
- Never immerse the motor unit in water nor rinse it under the tap.

Technical data

JE400	
Voltage	220 – 240 Volts
Supply	50/60 Hz
Power consumption (Speed I)	111-127W
Power Consumption (Speed II)	174-208W
Rated power	400W
Weight	2kg

Protecting the environment



Separate collection. This product must not be disposed of with normal household waste.

Should you find one day that your Black & Decker product needs replacement, or if it is of no further use to you, do not dispose of it with other household waste. Make this product available for separate collection.

- Black & Decker provides a facility for recycling Black & Decker products once they have reached the end of their working life. This service is provided free of charge. To take advantage of this service please return your product to any authorised repair agent who will collect them on our behalf.
- You can check the location of your nearest authorised repair agent by contacting your local Black & Decker office at the address indicated in this manual. Alternatively, a list of authorized Black & Decker repair agents and full details of our after-sales service and contact are available on the Internet at: www.2helpU.com.

Warranty

Black & Decker is confident of the quality of its products and offers an outstanding warranty.

This warranty statement is in addition to and in no way prejudices your statutory rights.

The warranty is valid within the territories of the Member States of the European Union and the European Free Trade Area.

If a Black & Decker product becomes defective due to faulty materials, workmanship or lack of conformity, within 24 months from the date of purchase, Black & Decker warranty to replace defective parts, repair products subjected to fair wear and tear or replace such products to ensure minimum inconvenience to the customer unless:

- The product has been used for trade, professional or hire purposes;
- The product has been subjected to misuse or neglect;
- The product has sustained damage through foreign objects, substances or accidents;
- Repairs have been attempted by persons other than authorised repair agents or Black & Decker service staff.

To claim on the warranty, you will need to submit proof of purchase to the seller or an authorised repair agent. You can check the location of your nearest authorised repair agent by contacting your local Black & Decker office at the address indicated in this manual.

Alternatively, a list of authorised Black & Decker repair agents and full details of our after-sales service and contacts are available on the Internet at: www.2helpU.com.

Parts Identification

- A. Poussoir
- B. Cheminée de remplissage
- C. Couvercle
- D. Filtre rotatif
- E. Collecteur de jus
- F. Réservoir à pulpe
- G. Bride
- H. Bouton de commande
- I. Séparateur de mousse
- J. Bloc moteur
- K. Couvercle du pichet
- L. Pichet
- M. Bec verseur

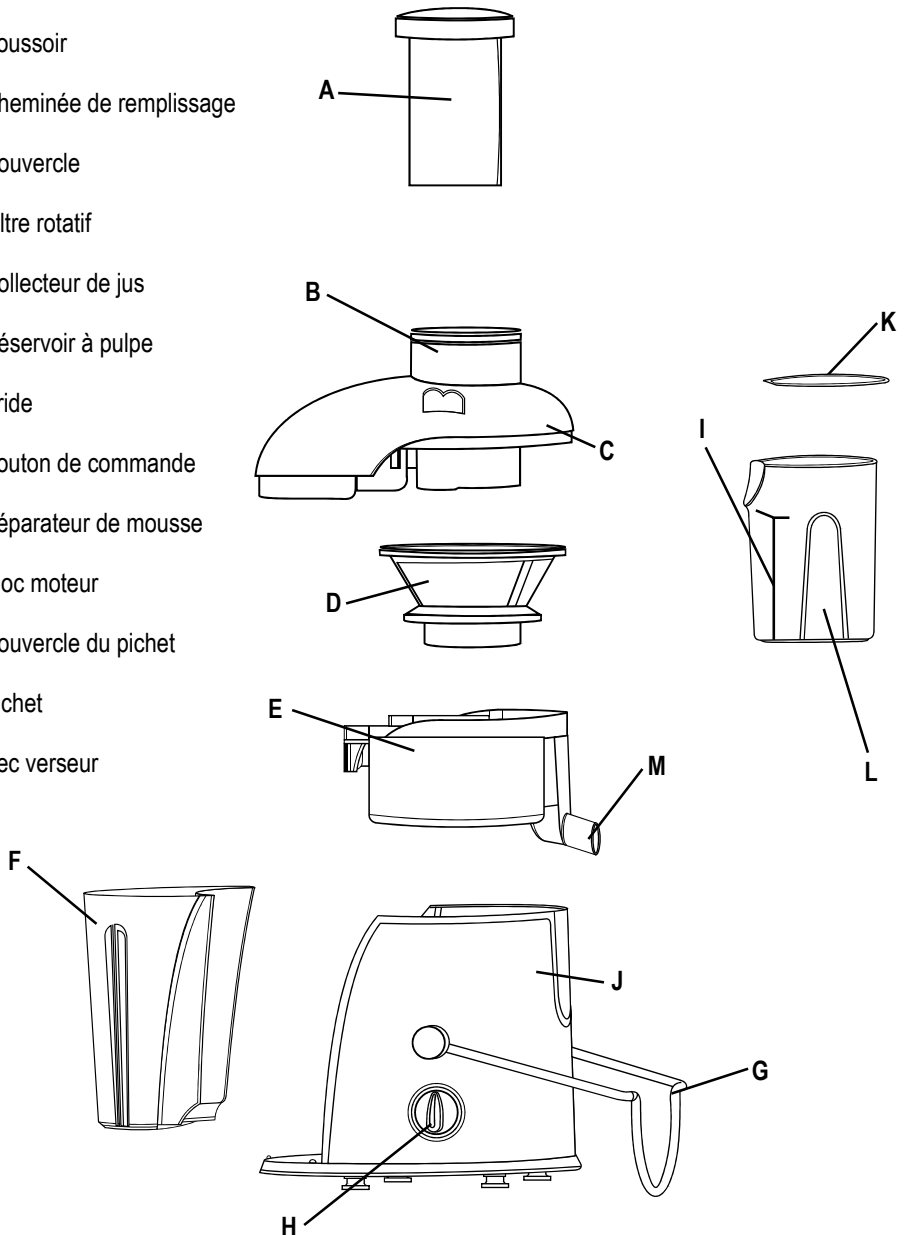

Utilisation prévue

Votre presse-agrumes Black & Decker a été conçu pour extraire le jus des agrumes. Cet appareil est uniquement destiné à un usage domestique à l'intérieur.



Lisez ce manuel attentivement avant d'utiliser l'appareil.

Consignes de sécurité

Avertissement! Lorsqu'on utilise un appareil électrique, il faut toujours respecter certaines règles de sécurité fondamentales, notamment les suivantes, afin de prévenir les risques d'incendie, de décharges électriques ou de blessures corporelles.

- Ce manuel décrit la manière d'utiliser cet appareil. L'utilisation d'un accessoire ou d'une fixation, ou l'utilisation de cet appareil à d'autres fins que celles recommandées dans ce manuel d'instruction peut présenter un risque de blessures corporelles.
- Conservez ce manuel pour un usage ultérieur.

Utilisation de votre appareil

- Prenez toutes les précautions nécessaires pendant l'utilisation de l'appareil.
- Ne tirez jamais sur le cordon d'alimentation pour débrancher la fiche de la prise. Gardez le cordon d'alimentation éloigné de toute source de chaleur, de zones grasses et de bords tranchants.
- Ne placez pas l'appareil sur ou près de sources de chaleur ou dans un four chaud.
- N'utilisez pas l'appareil à l'extérieur.
- Protégez toujours le bloc moteur de l'eau ou d'une humidité excessive.

- Si le cordon d'alimentation est endommagé pendant l'utilisation, débranchez immédiatement l'appareil. Ne touchez pas au cordon d'alimentation avant d'avoir débranché l'appareil.
- Débranchez l'appareil de l'alimentation secteur lorsqu'il n'est pas utilisé, avant de monter ou de démonter des éléments et avant de le nettoyer.
- Ne laissez jamais fonctionner l'appareil sans surveillance.
- Ne mettez jamais vos doigts ou tout autre objet dans la cheminée de remplissage lorsque l'appareil est en cours de fonctionnement. Utilisez exclusivement le poussoir à cet effet.
- Déverrouillez la bride uniquement après avoir éteint l'appareil et patienté jusqu'à l'arrêt complet des parties mouvantes.
- Ne touchez pas les petites lames de coupe à la base du filtre.
- Tenez les vêtements amples ou les cheveux longs à l'écart de la cheminée de remplissage et des parties mouvantes.

Sécurité d'autrui

- Cet appareil ne doit pas être utilisé par des personnes (y compris les enfants) ayant des déficiences physiques, sensorielles ou mentales. Cette consigne s'applique aussi aux personnes manquant d'expérience ou de connaissances du matériel, à moins que celles-ci n'aient reçu les instructions appropriées ou ne soient encadrées par une personne responsable de leur sécurité pour utiliser l'appareil.
- Ne laissez jamais les enfants sans surveillance pour éviter qu'ils ne jouent avec cet appareil.

Après utilisation

- Retirez la fiche de la prise avant de laisser l'appareil sans surveillance et avant de changer, nettoyer ou inspecter les éléments de l'appareil.
- Lorsque l'appareil n'est pas utilisé, rangez-le dans un endroit sec. Les enfants ne doivent pas avoir accès aux appareils rangés.

Inspection et réparations

- Avant l'utilisation, vérifiez l'état de l'appareil et des pièces. Vérifiez la présence de pièces cassées, d'interrupteurs endommagés ou d'autres anomalies susceptibles de nuire au bon fonctionnement de l'appareil.
- N'utilisez pas l'appareil si une pièce est endommagée ou défectueuse.
- N'utilisez pas l'appareil si le filtre rotatif est endommagé.
- Faites réparer ou remplacer les pièces endommagées ou défectueuses par un réparateur agréé.
- Avant l'utilisation, vérifiez que le cordon d'alimentation ne présente aucun signe de dégât, de vieillissement ou d'usure.
- N'utilisez pas l'appareil si le cordon d'alimentation ou la fiche secteur sont endommagés ou défectueux.
- Si le cordon d'alimentation ou la fiche secteur sont endommagés ou défectueux, ils doivent être réparés par un réparateur agréé pour éviter les risques d'accident. Ne coupez pas le cordon d'alimentation et n'essayez pas de le réparer vous-même.
- Ne tentez jamais d'enlever ou de remplacer des pièces autres que celles citées dans ce manuel.

Sécurité électrique

Avant l'utilisation, vérifiez que la tension électrique correspond à celle indiquée sur l'étiquette signalétique.



Cet appareil est doublement isolé conformément à la norme EN 60335-2-14; par conséquent, aucun câble de mise à la terre n'est nécessaire.

- Pour éviter les risques de décharges électriques, ne plongez pas le cordon, la fiche ou le bloc moteur dans l'eau ou tout autre liquide.
- Vérifiez que la tension d'alimentation indiquée sur l'étiquette signalétique de l'appareil correspond bien à celle de votre installation électrique. Toute erreur de branchement annulerait la garantie.

Remplacement de la fiche électrique

En cas d'installation d'une nouvelle fiche:

- Jetez l'ancienne fiche avec prudence
- Connectez le fil marron sur la borne sous tension de la nouvelle fiche
- Connectez le fil bleu sur la borne neutre
- Si l'appareil est de classe I (mis à la terre), connectez le fil vert/jaune sur la borne terre.

Remarque: Si votre appareil est de classe II double isolation (seulement 2 fils dans le cordon), aucune connexion n'est à faire sur la borne terre. Suivez les instructions de montage fournies avec les fiches de bonne qualité. Tout fusible remplacé doit être du même calibre que le fusible d'origine fourni avec l'appareil.

Avertissement! La section ci-dessus sur le remplacement de la fiche concerne le personnel des centres de service agréés.

Étiquettes apposées sur l'appareil

Les symboles d'avertissement suivants se trouvent sur l'appareil:



Avertissement! Attendre l'arrêt complet des parties mouvantes avant d'approcher.

Assemblage

1. Nettoyez toutes les pièces amovibles (voir le chapitre 'Entretien et nettoyage').
2. Placez le collecteur de jus dans l'appareil et placez le réservoir à pulpe dans l'appareil.

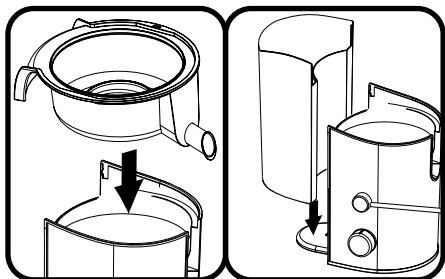

3. Placez le filtre rotatif dans le collecteur de jus, tenez le couvercle au-dessus du filtre rotatif et abaissez-le pour le mettre en place.

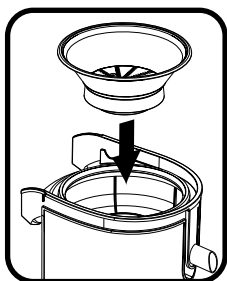

4. Assurez-vous que le filtre rotatif est correctement fixé sur l'axe d'entraînement ('click').

5. Vérifiez toujours l'état du filtre rotatif avant l'utilisation. Si vous détectez des fissures ou tout autre défaut, n'utilisez pas l'appareil et contactez le Centre de Service le plus proche, ou déposez l'appareil chez votre revendeur.

6. Encliquez la bride sur le couvercle pour le verrouiller en place ('click') et glissez le poussoir dans la cheminée de remplissage en alignant la rainure du poussoir avec la petite saillie à l'intérieur de la cheminée de remplissage. N'introduisez jamais vos doigts ou tout autre objet dans la cheminée de remplissage.

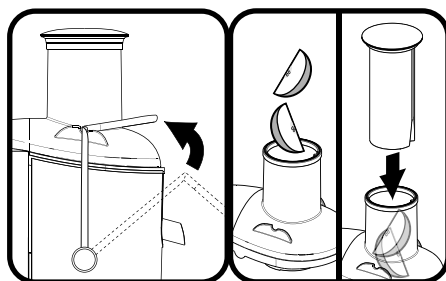

7. Placez le pichet sous le bec verseur.

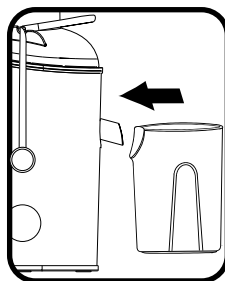

8. Posez le couvercle sur le pichet pour éviter les éclaboussures ou lorsque vous souhaitez conserver le jus au réfrigérateur.

Utilisation

1. Posez l'appareil sur une surface plane et stable, et branchez-le sur une prise secteur.
2. Sélectionnez la vitesse souhaitée (I ou II) à l'aide du bouton rotatif.
3. Enlevez le poussoir et introduisez les ingrédients, pressez les ingrédients à l'aide du poussoir pour les guider vers les lames.

Pendant que vous préparez le jus, vous pouvez vider le réservoir à pulpe en éteignant l'appareil et en retirant soigneusement le réservoir à pulpe.

Remarque: Remontez le réservoir à pulpe vide sur l'appareil avant de recommencer à extraire le jus.

4. Une fois que le jus a cessé de couler, repositionnez le bouton de commande sur la position O (arrêt).



L'appareil doit être débranché du secteur avant d'enlever le pichet.

La centrifugeuse ne doit pas fonctionner plus de 1 minute en continu. Après chaque utilisation de 1 minute, laissez refroidir la centrifugeuse pendant au moins 1 minute. Après 3 cycles consécutifs, laissez refroidir la centrifugeuse pendant 15 minutes avant de l'utiliser à nouveau.

Conseils utiles

- Lavez soigneusement les fruits avant d'en retirer le noyau.
- Utilisez des fruits et des légumes frais, car ils sont plus juteux. La centrifugeuse est particulièrement adaptée pour extraire le jus d'ananas, de céleri en branche, de pomme, de concombre, de carotte, de melon, de tomate, d'orange et de raisin.

- Il n'est pas nécessaire d'enlever la peau. Seuls les fruits à peau épaisse comme les agrumes et les ananas (enlevez la tige au centre) devront être épluchés.
- Les fruits qui contiennent de l'amidon comme les bananes, les papayes, les avocats, les figues, les fraises et les mangues ne conviennent pas à une utilisation avec la centrifugeuse. Pour ces fruits, utilisez plutôt un robot culinaire, un blender ou un mixeur.
- N'utilisez pas la centrifugeuse pour la préparation de fruits ou légumes très durs et/ou fibreux/amylacés comme la canne à sucre.
- Choisissez des fruits et des légumes frais et mûrs, ils donneront plus de jus.
- Buvez le jus immédiatement après sa préparation. Il perd son goût et sa valeur nutritive lorsqu'il est exposé à l'air un certain temps.

Entretien et nettoyage

- Eteignez l'appareil, retirez la fiche de la prise murale et attendez l'arrêt complet du filtre rotatif avant de nettoyer, changer les accessoires ou approcher les pièces en mouvement pendant le fonctionnement.
- Il est plus facile de nettoyer l'appareil immédiatement après son utilisation.
- N'utilisez pas de produits abrasifs, de tampons à récurer, d'acétone ou d'alcool etc. pour nettoyer l'appareil.
- Toutes les pièces amovibles à l'exception du filtre rotatif sont lavables au lave-vaisselle. Nettoyez le filtre rotatif à la main.

Avertissement! Soyez prudent lors du nettoyage du filtre rotatif. Ne touchez pas les petites lames de coupe à la base du filtre.

- Placez les pièces amovibles en plastique dans le panier supérieur du lave-vaisselle. Assurez-vous qu'elles soient placées à bonne distance de l'élément chauffant.
- Nettoyez ces éléments à l'eau chaude savonneuse avec une brosse et rincez-les sous le robinet.
- Enlevez les composants sales du bloc moteur. Démontez l'appareil dans l'ordre suivant:
 - Enlevez le réservoir à pulpe,
 - Enlevez le poussoir,
 - Ouvrez la bride et retirez le couvercle,
 - Enlevez le collecteur de jus et le filtre rotatif.

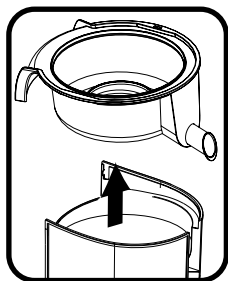

- Nettoyez le bloc moteur avec un chiffon humide.
- Ne plongez jamais le bloc moteur dans l'eau et ne le rincez pas sous le robinet.

Données techniques

JE400	
Tension	20 – 240 Volts
Courant d'alimentation	50/60 Hz
Consommation (Vitesse I)	111-127W
Consommation (Vitesse II)	174-208W
Puissance nominale	400W
Poids	2kg

Protection de l'environnement



Collecte séparée. Ce produit ne doit pas être jeté avec les déchets domestiques normaux.

Si vous décidez de remplacer ce produit Black & Decker, ou si vous n'en avez plus l'utilité, ne le jetez pas avec vos déchets domestiques. Rendez-le disponible pour une collecte séparée.

- Black & Decker fournit un dispositif permettant de collecter et de recycler les produits Black & Decker lorsqu'ils ont atteint la fin de leur cycle de vie. Pour pouvoir profiter de ce service, veuillez retourner votre produit à un réparateur agréé qui se chargera de le collecter pour nous.
- Pour connaître l'adresse du réparateur agréé le plus proche de chez vous, contactez le bureau Black & Decker à l'adresse indiquée dans ce manuel. Vous pourrez aussi trouver une liste des réparateurs agréés de Black & Decker et de plus amples détails sur notre service après-vente sur le site Internet à l'adresse suivante : www.2helpU.com

Garantie

Black & Decker est confiant dans la qualité de ses produits et vous offre une garantie très étendue.

Ce certificat de garantie est un document supplémentaire et ne peut en aucun cas se substituer à vos droits légaux.

La garantie est valable sur tout le territoire des Etats Membres de l'Union Européenne et de la Zone de Libre Echange Européenne.

Si un produit Black & Decker s'avère défectueux en raison de matériaux en mauvaises conditions, d'une erreur humaine, ou d'un manque de conformité dans les 24 mois suivant la date d'achat, Black & Decker garantit le remplacement des pièces défectueuses, la réparation des produits usés ou cassés ou remplace ces produits à la convenance du client, sauf dans les circonstances suivantes :

- Le produit a été utilisé dans un but commercial, professionnel, ou a été loué.
- Le produit a été mal utilisé ou avec négligence.
- Le produit a subi des dommages à cause d'objets étrangers, de substances ou à cause d'accidents.
- Des réparations ont été tentées par des techniciens ne faisant pas partie du service technique de Black & Decker.

Pour avoir recours à la garantie, il est nécessaire de fournir une preuve d'achat au vendeur ou à un réparateur agréé. Pour connaître l'adresse du réparateur agréé le plus proche de chez vous, contactez le bureau Black & Decker à l'adresse indiquée dans ce manuel.

Vous pourrez aussi trouver une liste des réparateurs agréés de Black & Decker et de plus amples détails sur notre service après-vente sur le site Internet à l'adresse suivante : www.2helpU.com

الضمان

تثق بلاك أند ديكر في جودة منتجاتها وتعرض ضماناً طويلاً الأجل.

بيان الضمان هذا يكون بالإضافة إلى حقوقك التي يمنحها القانون ولا يخل بها بأي حال من الأحوال.

يسري الضمان في أقاليم الدول الأعضاء في الاتحاد الأوروبي ومنطقة التجارة الحرة الأوروبية.

في حالة وجود خلل في منتج بلاك أند ديكر بسبب عيب في المواد أو الصناعة أو عدم التوافق مع المعايير، خلال 24 شهراً من تاريخ الشراء، تضمن بلاك أند ديكر استبدال الأجزاء المعيبة وإصلاح المنتجات مع مراعاة التآكل والبلى الطبيعي أو استبدال هذه المنتجات لضمان أقل إزعاج للعميل ما لم:

◀ يتم استخدام المنتج في أغراض تجارية أو مهنية أو أغراض تأجير؛

◀ يتعرض المنتج لسوء الاستخدام أو الإهمال؛

◀ يتعرض المنتج للتلف نتيجة أشياء أو مواد غريبة أو حوادث؛

◀ يتم محاولة إصلاح المنتج بواسطة أشخاص غير وكلاء الصيانة المعتمدين أو فريق الصيانة التابع لشركة بلاك أند ديكر.

لتقديم مطالبة بموجب الضمان، سوف تحتاج إلى تقديم دليل الشراء للبائع أو وكيل الصيانة المعتمد. ويمكنك التعرف على موقع أقرب وكيل صيانة معتمد من خلال الاتصال على مكتب بلاك أند ديكر المحلي في العنوان الموضح في هذا الدليل.

وبدلاً من ذلك، توجد قائمة بوكلاء الصيانة المعتمدين التابعين لشركة بلاك أند ديكر والتفاصيل الكاملة لخدمات ما بعد البيع ووسائل الاتصال الخاصة بنا على الإنترنت على الموقع الإلكتروني: www.2helpU.com.

حماية البيئة

الجمع المنفصل. يلزم عدم التخلص من هذا المنتج مع القمامة المنزلية العادية.



إذا لزم في يوم من الأيام استبدال منتج بلاك أند ديكر الخاص بك، أو إذا لم تعد تستخدمه، فلا تتخلص منه مع القمامة المنزلية الأخرى، بل تأكد من إتاحة هذا المنتج للجمع المنفصل.

- توفر شركة بلاك أند ديكر مرفق لإعادة تدوير منتجات بلاك أند ديكر بمجرد وصولها إلى نهاية عمرها وعدم صلاحيتها للعمل. ويتم تقديم هذه الخدمة مجانًا. للاستفادة من هذه الخدمة، يرجى إعادة المنتج إلى أي وكيل صيانة معتمد والذي سوف يتولى بدوره جمع المنتجات نيابة عنا.
- يمكنك التعرف على موقع أقرب وكيل صيانة معتمد من خلال الاتصال على مكتب بلاك أند ديكر المحلي في العنوان الموضح في هذا الدليل. وبدلاً من ذلك، توجد قائمة بوكلاء الصيانة المعتمدين التابعين لشركة بلاك أند ديكر والتفاصيل الكاملة لخدمات ما بعد البيع ووسائل الاتصال الخاصة بنا على الإنترنت على الموقع الإلكتروني: www.2helpU.com.

البيانات الفنية

JE400	
الجهد الكهربائي:	٢٢٠ - ٢٤٠ فولت
التردد:	٥٠ - ٦٠ هرتز
استهلاك الطاقة (السرعة ١):	١١١-١٢٧ وات
استهلاك الطاقة (السرعة ٢):	١٧٤-٢٠٨ وات
الطاقة المصنفة:	٤٠٠ وات
الوزن:	٢ كجم

- يجب عليك الحذر عند غسل المصفاة الدوارة. يحظر لمس شفرات التقطيع الصغيرة الموجودة أسفل الفلتر.
- ضع الأجزاء البلاستيكية القابلة لل فك بالرف الأعلى في غسالة الأطباق. وتأكد من أنها بعيدة عن عنصر التسخين.
- قم بتنظيف تلك الاجزاء باستخدام فرشاة تنظيف في ماء دافئ ومقدار مناسب من سائل التنظيف و قم بشطفها تحت الصنبور.
- أزل الأجزاء المتسخة من وحدة المحرك.

قم بتفكيك الجهاز حسب الترتيب التالي:

- أزل حاوية اللب.
- أزل الدافعة.
- افتح المشبك وأزل الغطاء.
- أزل مجمع العصير مع المصفاة الدوارة.

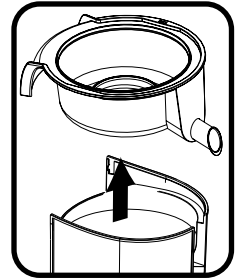

- قم بتنظيف وحدة المحرك باستخدام قطعة قماش رطبة.
- يحظر غمس وحدة المحرك في الماء أو شطفها تحت الصنبور.

الاستخدام

تلك الفاكهة ذات القشرة السميكة مثل ثمار الحمضيات والأناناس (أزل البذرة الموجودة بمركز الثمرة).

- الفواكه التي تحتوي على النشا، مثل الموز والبابايا والأفوكادو والتين والمانجو والفاولة ليست مناسبة لهذه العصارة. يمكنك عصر تلك الثمار باستخدام محضرة الطعام أو الخلاط العادي أو العمودي.
- العصارة غير مناسبة لمعالجة الفاكهة أو الخضراوات الصلبة و/أو اللينة أو النشوية مثل قصب السكر.
- اختر فاكهة وخضراوات طازجة وناضجة دائماً فهي تحتوي على كمية أكبر من العصير.
- تناول العصير بعد عصره مباشرة، فعند تعرضه للعصير للهواء الجوي لمدة معينة يفقد مذاقه وقيمتة الغذائية.
- وللحصول على أكبر قدر من العصير، حافظ على دفع الدافعة نحو الأسفل ببطء دائماً.

الصيانة والتنظيف

- قم بإيقاف تشغيل الجهاز، وافصل القابس عن المقبس الكهربائي بالحائط وانتظر حتى تتوقف المصفاة الدوارة عن الدوران تماماً، وذلك قبل تنظيف الجهاز أو تغيير الملحقات أو الاقتراب من الأجزاء التي تتحرك أثناء التشغيل.
- سيكون تنظيف الجهاز أكثر سهولة كلما بادرت إلى تنظيفه عقب استخدامه مباشرة.
- يحظر استخدام أدوات كاشطة أو الأسفنج أو الأسيتون أو الكحول وما إلى ذلك لتنظيف الجهاز.
- يمكنك تنظيف جميع الأجزاء القابلة للفق باستخدام غسالة الأطباق الكهربائية فيما عدا المصفاة الدوارة والتي يتعين عليك غسلها يدوياً.

- 1 ضع الجهاز فوق سطح مستوٍ ومستقر وقم بتوصيله بمنفذ الكهرباء.
- 2 حدد السرعة المطلوبة (1 أو 2) باستخدام المفتاح الدوار.
- 3 أزل الدافعة وأضف المكونات باستخدام الدافعة لتوجيه المكونات نحو الشفرات.
- 4 عند الانتهاء من العصر، أعد مفتاح التحكم إلى 0 (وضع الإيقاف).

يجب فصل الجهاز عن منفذ الطاقة أو لا قبل إزالة الإبريق.



ينبغي تشغيل العصارة لمدة لا تتجاوز الدقيقة الواحدة. اترك العصارة لتبرد لمدة دقيقة واحدة على الأقل قبل الاستخدام التالي بعد كل تشغيل لمدة دقيقة. وبعد استخدام العصارة لثلاثة دورات متتالية، يجب تركها لتبرد لمدة 15 دقيقة قبل أي استخدام آخر.

نصائح مفيدة

- اغسل الفاكهة جيداً قبل عصرها.
- عليك بالفاكهة والخضراوات الطازجة دائماً فهي تحتوي على مقدار أكبر من العصير. مع العلم أن الأناناس وسيقان الكرفس والتفاح والخيار والجزر والبطيخ والطماطم والبرتقال والعنب على وجه الخصوص مناسبة تماماً لهذه العصارة.
- ليس هناك داعٍ لتقشير الفاكهة، غير أنه يجب تقشير

الملصقات الموجودة على الجهاز

ستجد ملصقات التحذير التالية موجودة على الجهاز:

تحذيراً! دع الأجزاء المتحركة تتوقف أولاً قبل الاقتراب.



التجميع

1 اغسل جميع الأجزاء القابلة للفك (راجع فصل "الصيانة والتنظيف").

2 ضع كلا من مجمع العصير وحاوية اللب داخل الجهاز.

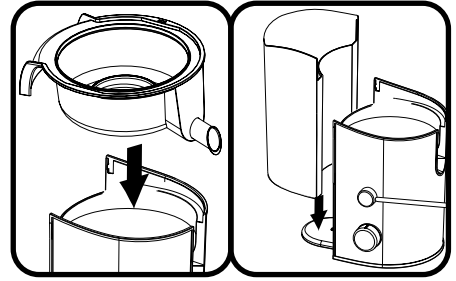

3 ضع المصفاة الدوارة داخل مجمع العصير ثم ضع الغطاء فوق المصفاة الدوارة وأنزله في المكان المخصص له.

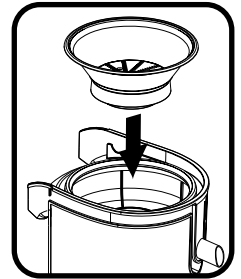

4 تأكد من تركيب المصفاة الدوارة بشكل آمن فوق عمود الدوران ("صوت طقطقة").

5 افحص المصفاة الدوارة دائماً قبل الاستخدام. وإذا لاحظت أي تشقق أو تلف، لا تستخدم الجهاز واتصل بأقرب مركز خدمة أو خذ الجهاز إلى الوكيل.

6 اقلق المشبك الموجود بالغطاء لقفل الغطاء ("صوت طقطقة") وأدخل الدافعة داخل أنبوب التغذية بموازاة المجرى الموجود بالدافعة مع النتوء الصغير داخل أنبوب التغذية. يحظر إدخال أصابع اليد أو أي أغراض أخرى داخل أنبوب التغذية.

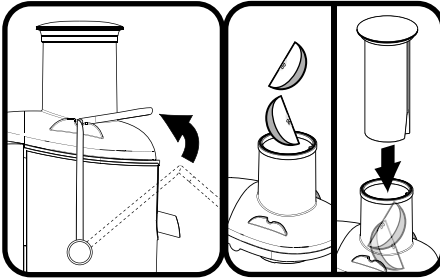

7 ضع إبريق العصير أسفل الفوهة.

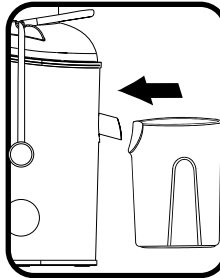

8 ضع الغطاء فوق إبريق العصير منعاً لتناثر العصير، وعند الرغبة في حفظ العصير داخل الثلاجة.

تعليمات ما بعد الاستخدام

هذا الجهاز معزول عزلاً مزدوجاً وفقاً للمعيار EN 60335-2-14، وبالتالي لا حاجة إلى سلك أرضي.



- لتجنب مخاطر التعرض لصدمة كهربائية، يلزم تجنب غمس السلك أو القابس أو الجهاز في الماء أو أي سائل آخر.
- ينبغي التأكد من توافق جهد التيار الكهربائي الموضح على لوحة التقنين للجهاز مع نظامك الكهربائي. أي خطأ في التوصيل يلغي الضمان.

استبدال قابس التيار الرئيس

- في حالة الحاجة إلى تركيب قابس جديد:
- تخلّص بشكل آمن من القابس القديم.
- قم بتوصيل السلك البني إلى الخط الموصل في القابس الجديد.
- قم بتوصيل السلك الأزرق إلى الخط الكهربائي المحايد.
- في حالة الصنف I قم بتوصيل الخط الأخضر/الأصفر إلى الخط الأرضي.

ملاحظة: في حالة المنتجات من الصنف II بعزل مضاعف (سلكان كهربائيان فقط في الشريط)، لا داعي لإجراء توصيل إلى الخط الأرضي.

- اتّبع إرشادات التركيب المرفقة مع المقابس ذات الجودة.
- يجب أن تكون أية فاصمة بديلة يتم استخدامها في القابس من نفس صنف الفاصمة الأصلية للمنتج.
- تحذير! الجزء المتعلق باستبدال قابس التغذية الكهربائية موجه لموظفي مركز الخدمات المعتمد.

- أفضل قابس الجهاز من المقبس قبل تركه أو تغيير أو تنظيف أو الكشف على أي من أجزائه.
- ينبغي تخزين الجهاز في مكان جاف عند عدم استخدامه. وينبغي بقاء الأطفال بعيداً عن مكان حفظ الأجهزة.

المعينة والتوصيلات

- تأكد قبل الاستخدام من عدم وجود أي تلف أو عيب بأجزاء الجهاز. تحقق كذلك من عدم وجود كسر بأي جزء من أجزاء الجهاز أو تلف مفاتيح التشغيل وما إلى ذلك من الأمور التي من شأنها أن تؤثر على عمل الجهاز.
- يحظر استخدام الجهاز في حال وجود أي عيب أو تلف بأي جزء من أجزائه.
- يحظر استخدام الجهاز في حال تلف المصفاة الدوارة.
- لا تسمح بتوصيل أو استبدال الأجزاء المعيبة أو التالفة إلا من قبل وكيل تصليح معتمد.
- تأكد قبل الاستخدام من عدم وجود أي تلف أو تآكل بسلك توصيل الكهرباء.
- يجب استبدال سلك توصيل الكهرباء أو المقبس الرئيسي التالف أو المعيب من خلال وكيل تصليح معتمد لتجنب المخاطر. تجنب قطع سلك توصيل الكهرباء أو محاولة تصليحه بنفسك.
- يحظر إزالة أو استبدال أي أجزاء من الجهاز بخلاف تلك الأجزاء المحددة في دليل الاستخدام.

السلامة الكهربائية

تحقق قبل استخدام الجهاز من توافق فولطية المأخذ الرئيس مع الفولطية المحددة على لوحة التصنيف.

استخدام الجهاز

- حافظ دائماً على سلامة وحدة المحرك بعيداً عن الماء أو الرطوبة الزائدة.
- في حالة تلف سلك التيار الكهربائي أثناء الاستخدام، افصل الجهاز عن مصدر التيار الكهربائي على الفور. وينبغي تجنب لمس سلك التيار الكهربائي قبل فصله عن مصدر التيار الكهربائي.
- افصل الجهاز عن مصدر التيار الكهربائي في حالة عدم استخدامه قبل تركيب أو إزالة الأجزاء وقبل التنظيف.

صممت شركة بلاك أند ديكر عصاره الحمضيات لعصر جميع أنواع الحمضيات. هذا المنتج مصمم للاستخدام المنزلي فقط.

يرجى قراءة تعليمات الدليل كاملةً بعناية قبل استخدام الجهاز.



إرشادات السلامة

- تحذيراً ينبغي اتخاذ جميع احتياطات السلامة الأساسية لدى استخدام الأجهزة المتصلة بمصادر تغذية كهربائية، بما في ذلك المذكورة أدناه، للتعويض من خطر اندلاع النيران أو حدوث صدمات كهربائية أو إصابات شخصية.
- استخدامات الجهاز مفصلة بالكامل في هذا الدليل. إن استخدام أي من ملحقات الجهاز أو إجراء أي عملية مخالفة لتلك المذكورة في دليل الإرشادات يمكن أن ينجم عنه خطر وقوع إصابات شخصية.
- احتفظ بهذا الدليل للرجوع إليه مستقبلاً.
- لا تشغل الجهاز دون مراقبة.
- يحظر الاقتراب من أنبوب التغذية بأصابع اليد أو بأي غرض آخر أثناء تشغيل الجهاز. فقط الدافعة هي التي تستخدم لهذا الغرض.
- يحظر فتح المشبك إلا بعد إيقاف تشغيل الجهاز والتأكد من توقف جميع الأجزاء المتحركة عن الحركة.
- يحظر لمس شفرات التقطيع الصغيرة الموجودة في قاع الفلتر.
- احرص على إبعاد خصال شعرك أو أطراف ملابسك عن أنبوب التغذية وأي من الأجزاء المتحركة.

تعليمات استخدام الجهاز

- توخ الحذر دائماً عند استخدام الجهاز.
- لا تحاول مطلقاً شد سلك التيار الكهربائي لفصل القابس عن المقبس. احتفظ بسلك التيار الكهربائي بعيداً عن الحرارة والزيت والحواف الحادة.
- لا تضع الجهاز على مصادر الحرارة أو في فرن ساخن أو بالقرب منها.
- لا تستخدم الجهاز خارج المنزل.
- هذا الجهاز غير مصمم للاستخدام من قبل الأفراد (بمن فيهم الأطفال) الذين يعانون من انخفاض قدراتهم البدنية أو العقلية أو حواسهم أو يفتقرون إلى الخبرة والمعرفة، ما لم يخضعوا للإشراف أو الإرشاد بخصوص استخدام الجهاز من قبل شخص مسؤول عن سلامتهم.
- ينبغي مراقبة الأطفال لضمان عدم عبثهم بالجهاز.

أجزاء الجهاز

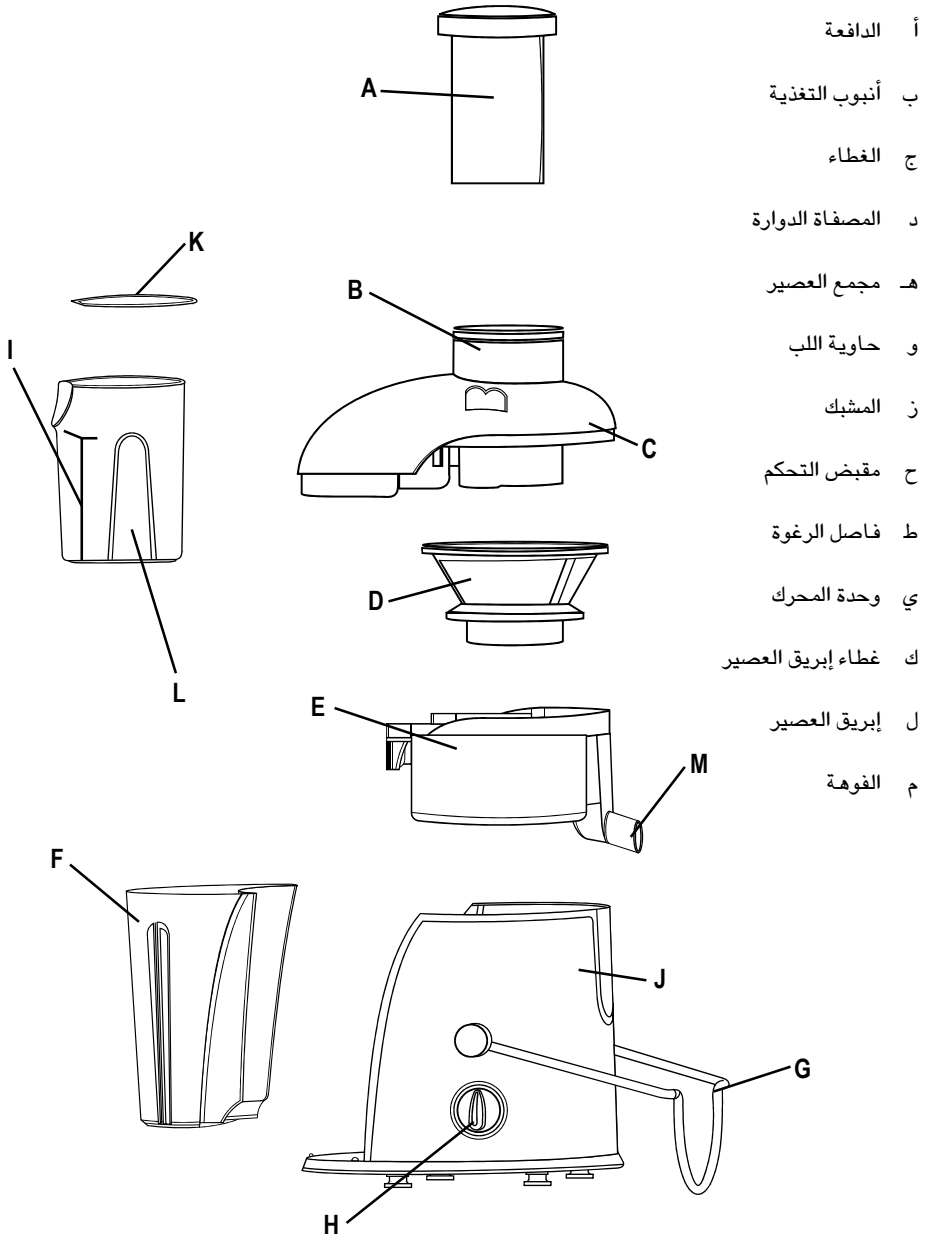



WARRANTY REGISTRATION CARD

YOUR NAME/ الإسم -----

YOUR ADDRESS العنوان -----

POSTCODE الرمز البريدي -----

DATE OF PURCHASE تاريخ الشراء -----

DEALER'S NAME & ADDRESS/ إسم وعنوان البائع -----

A large, empty rounded rectangle with a thin black border, intended for a stamp or signature.

PRODUCT MODEL NO. JE400



Names & Addresses for Black & Decker Service Concessionaries

ALGERIA: SARL Outillage Corporation, After Sale Service Center-08, Rue Mohamed Boudiaf - Cheraga, Algiers, Algeria, Tel: +213 21 375131, Fax: +213-0-369667. **AZERBAIJAN:** Kontakt - NN LLC, M.Qashqay 43, Baku, Azerbaijan Az1000. Tel: +994 12 4082050, Fax: +994 12 4117090. **BAHRAIN:** Alfouz Services Co. WLL., P.O. Box 26562, Tubli, Manama, Tel: +973-17783562/ 17879987, Fax: +973-17783479. Kewalram & Sons Co. WLL P.O. Box 84, Manama, Kingdom of Bahrain, Tel: +973-17213110/ 17210617/ 17210619, Fax: +973-17213211/ 17210627. **BANGLADESH:** Ultra Corporation, 8, Kushol Centre, Uttara, Dhaka 1230. Tel: +880-2-8922144, Fax: +880-2-8951339. **EGYPT:** Anasia Egypt for Trading S.A.E, P.O. Box 2443, 9, Mostafa Refaat Street, Sheraton Heliopolis 11361, Cairo, Tel: +202-22684159, Fax: +202-22684169. **ETHIOPIA:** Seif Sherif Trade PLC -Arada Sub City, Kebele 01-02, Global Insurance Bldg., 2nd Flr. Room 43, P.O.Box 2525, Addis Ababa, Ethiopia, Tel: 00-251-11-1563968/ 1563969, Fax: 00-251-11-1558009. **INDIA:** Gryphon Appliances Ltd., D-6/4, Okhla Industrial Area, Phase-I, New Delhi-110020, Tel: +91-11-46731111, Fax: +91-11-46731111. **JORDAN:** Bashiti Hardware, 93 King Abdullah 2nd St., Opp ELBA House, P.O. Box 3005, Tel: +962-6-5349098 ext.11, Fax: +962-6-5330731. **KENYA:** Leading Concepts, P.O. Box: 40877-00100, Nairobi, Kenya. Tel: +254 20 690 5000, Fax: +254 20 690 5111. **KUWAIT:** Al Omar Technical Co., P.O. Box 4062, Safat 13041, Kuwait, Tel: 00965-24848595/ 24840039, Fax: 00965-24845652. The Sultan Centre, P.O. Box 26567-13126 Safat, Kuwait, Tel: 00965-24343155 Etn. 432, Fax: 00965-24319071. **LEBANON:** Aces Service Centre, P.O. Box 90-102, Nahr El Mot, Seaside Highway, Pharaon Building, Beirut. Tel: 00961-1-898989, Fax: 00961-1-245880. **LIBYA:** Homeworld Co., Building No.5, Senidal St., Amr Ibn Elaas Road, Benghazi, Libya. Tel: 00218-61-9094183. Service Center1 - Benghazi: Tel: +218-061-3383994, Fax: +218-092-7640688, Service Center2 - Tripoli: Tel: +218-021-3606430, Fax: +218-092-6514813. **MALTA:** John G Cassar Ltd. 36-Victory Street, Qormi QRM 06, Malta. Tel: +356-21493251, Fax: +356-21483231. **MAURITIUS:** J.M. Goupille & Co. Ltd., Rogers Industrial Park 1, Riche Terre, Mauritius, Tel: +230 206 9450/ +230 207 1700, Fax: +230 206 9474/ +230 248 3188. **MOROCCO:** UATS 26 Rue Ennarjisse, Hay Erraihan, Beausejour - Hay Hassani-Casablanca, Morocco. Tel: +212 522945114, Fax: +212 522942442. **NEPAL:** Universal Electrocom, Tripureshwar, Kathmandu, Nepal. Tel: +977-1-4265191. **NIGERIA:** Dana Electronics Ltd. (Lagos) 116/ 120, Apapa Oshodi Express Way, Isolo, Lagos, Nigeria. Tel: +234-17431818/ +234-8037767774/ +234-8057445477. (Abuja) 18, A.E. Ekukinam Street, Off Obsfemi Awolowo Road, Utako, Abuja, Nigeria. Tel: +234-8032276101/ +234-8037767774. (Kano) 9A - Mai Malari Road, Bompai, Kano, Nigeria. Tel: +234-8053294947/ +234-8037767774. **OMAN:** Oman Marketing & Service Co. (Omasco), P.O. Box 2734, Behind Honda Showroom, Wattayah, Oman, Tel: +968-24560232/ 24560255, Fax: +968-24560993. Oman Marketing & Service Co. (Omasco), Al Ohi, Sohar, Oman, Tel: +968-26846379, Fax: +968-26846379. Oman Marketing & Service Co. (Omasco) - Sanaya, Salalah, Oman, Tel: 00968-23212290, Fax: +968-23210936. **PAKISTAN:** Ammar Service & Spares - 60-Bank Arcade, Serai Road, Karachi, Pakistan. Tel: 0092-21-32426905, Fax: 0092-21-32427214. **PHILIPPINES:** 476 J. P. Rizal St., cor Kakarong St. Bryg Olympia, Makati City, Tel: +632 403-5698. **QATAR:** Al Muftah Service Centre - Al Wakrah Road, P.O. Box 875, Doha, Qatar. Tel: 00974-4650880/ 4650110/ 4446868, Fax: 00974-4441415/ 4662599. **SAUDI ARABIA:** (Al Khobar) Al-Suwaiket Catering & Trading Co., P.O.Box 4228, King A.Aziz Street, Al Khobar, Tel: +966-3-8591088, Fax: +966-3-8595648. Fawaz Ebrahim Al Zayani Trading Est. P.O. Box 76026, Al Khobar #31952, Tel: +966-3-8140914, Fax: +966-3-8140824. (Jeddah) Banaja Trading Co. Ltd, P.O. Box 366, Jeddah-21411, Tel: +966-2-6511111, Fax: +966-2-65033668. (Riyadh) Banaja Trading Co. Ltd, P.O. Box 566, Riyadh-11421, Tel: 00966-1-4124444, Fax: +966-1-4033378. **SOUTH AFRICA:** Trevco Power Tool Service 14 Steenbok Street, Koedoespoort, 0186, Pretoria, South Africa. Tel: +27-86-1873826, Fax: +27-86-5001771. **SRI LANKA:** Delmege Construction Products (Pvt) Ltd., No 101 Vinayalankara Mawatha, Colombo-10, Sri Lanka, Tel: +94-11-2693361-7, Service hotline: +94-77-2211111. **TUNISIA:** Société Tunisienne De Manutention - Rue de la Physique, Nouvelle Zone Industrielle de Ben Arous-2013 Tunisie, Tel: +216-71-386102/ 380620, Fax: +216-71380412 ext 216. **UGANDA:** Anisuma Investment and Services Ltd., J R complex, Ware House No.5, Plot No 101, 3rd Street Industrial Area, Jinja Road, Kampala, Tel: +256-414237106. **UAE: (Abu Dhabi)** Light House Electrical, P.O. Box 120, Abu Dhabi, Tel: +971-2-6726131, Fax: +971-2-6720667. (Al Ain) Zillion Equipment and Spare Parts Trading LLC, P.O. Box 19740, Opp. Bin Sadal/Trimix Redymix Sanaiya, Al Ain. Tel: +971-3-7216690, Fax: +971-3-7216103 (Dubai) Black & Decker (Overseas) GmbH, P.O. Box 5420, Dubai, Tel: +971-4-8127400/ 8127406, Fax: +971-4-2822765. (Musaffah) Light House Electrical, P.O. Box 120, Abu Dhabi, Tel: +971-2-5548315, Fax: +971-2-5540461. (Sharjah) Mc Coy Middle East LLC, P.O. Box 25793, Sharjah, Tel: +971-6-5395931, Fax: +971-6-5395932. (Ras Al Khaimah) Mc Coy Middle East LLC, P.O.Box 10584, Ras Al Khaimah, Tel: +971-7-2277095, Fax: +971-7-2277096. **YEMEN:** (Aden) Muala St., Tel: +967 2 222670, Fax: +967 2 222670. (Sana'a) Middle East Trad. Co. Ltd., P.O. Box 12363, Hayel Street, Sana'a. Tel: +967-1-204201, Fax: +967-1-204204. (Taiz) Middle East Trading Co. (METCO), 5th Flr.Hayel Saeed Anam Bldg, Al-Mugamma St. Taiz, Yemen, Tel: +967-4-213455, Fax: +967-4-219869.

Free Manuals Download Website

<http://myh66.com>

<http://usermanuals.us>

<http://www.somanuals.com>

<http://www.4manuals.cc>

<http://www.manual-lib.com>

<http://www.404manual.com>

<http://www.luxmanual.com>

<http://aubethermostatmanual.com>

Golf course search by state

<http://golfingnear.com>

Email search by domain

<http://emailbydomain.com>

Auto manuals search

<http://auto.somanuals.com>

TV manuals search

<http://tv.somanuals.com>