



30 Litre Microwave Oven



First Use Safety Recommendation

Please read through this booklet for safe and efficient use of the appliance. We urge you to read the "Important Safeguards" section and also follow all detailed instructions even if you are familiar with a similar appliance.

Keep this guide handy for future reference.

MX30PGW/MX30PGWS/MX30PGSS/MX30PG

IMPORTANT SAFEGUARDS

While using electrical appliances, in order to reduce the risk of fire, electric shock, and/or injury to persons, basic safety precautions should be followed, including the following:

- Read all instructions carefully.
- Do not touch hot surfaces. Use potholders when removing cover or handling hot containers to avoid steam burns.
- To protect against electrical shock, do not immerse cord, plug or base unit in water or other liquids.
- Close supervision is necessary when any appliance is used by or near children.
- Unplug from outlet when not in use. Unplug before putting on or taking off parts and cleaning.
- Allow to cool before cleaning.
- Do not operate any appliance with a damaged cord or plug, or after the appliance malfunctions or has been damaged in any manner. Return appliance to an authorized service facility for examination, repair or adjustment.
- Do not use outdoors.
- Do not let cord hang over edge of table or counter, or touch hot surfaces.
- Do not operate appliances while empty or w/o water in the reservoir.
- Do not place on or near a hot gas or electric burner, or in a heated oven.
- Extreme caution must be used when moving an appliance containing hot food or water or other hot liquids.
- Do not use appliance for other than intended use.
- Lift and open cover carefully to avoid scalding and allow water to drip into steamer.
- The use of accessory attachments not recommended by this appliance manufacturer may cause hazards.
- For household use only.
- To avoid a circuit overload, do not operate another high wattage appliance on the same circuit.
- If an extension cord is used, please ensure it is correctly wired and rated for use with this appliance. If in doubt, consult a qualified electrician. The extension cord should be arranged so that it will not drape over the counters or table tops where it could be pulled by children or tripped over.

SAVE THESE INSTRUCTIONS

Parts Identification

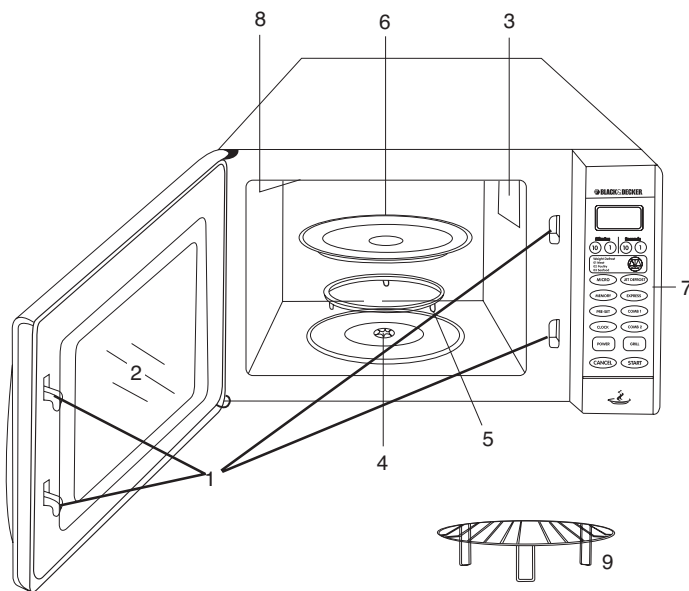

1. Door safety lock system
2. Oven window
3. Oven air vent
4. Shaft
5. Roller ring
6. Glass tray
7. Control panel
8. Grill heater
9. Metal rack

Your 30 Litre Microwave Oven Features

- 30 Litre Capacity ideal for a large family
- Menu action screen indicates cooking time, power, action indicators, time and clock
- Quick minute buttons facilitates easy setting of time & power
- Programming buttons to set cooking programmes for either microwave or grill functions
- Combination buttons allows you to set a combination cooking session
- Weight defrost function allows you to set the defrosting cycle depending on weight of food
- Jet defrosting function allows you to set the defrosting cycle not permissible in weight defrosting.
- Express button starts the microwave oven at full power
- Power button sets the cooking power level
- Pre-set function allows you to program at a later cooking time
- Memory function sets multi stage cooking program
- Clock function assists in setting the time of day
- Cancel function overrides all previous settings
- Start button begins the cooking program
- Metal rack for grilling of foods
- Stainless Steel cavity MX30PGSS/MX30PGWS
- Stainless Steel outlook MX30PGSS/MX30PG

How to install your Microwave Oven

Make sure that all the packing material is removed from the inside of the door.

Warning: Check the microwave oven for any damage, such as misaligned or bent door, damaged door seals and sealing surface, broken or loose door hinges and latches and dents inside the cavity or on the door. The door should fit squarely and securely and open and close smoothly. The door seals are free from food and have no burn marks. If there is any damage, please do not operate the microwave oven & contact the qualified service personnel.

Practical Hints:

- Before operating the oven for the first time, wipe the excessive oil off in the oven cavity and operate the grill function without food and accessories for 5 minutes. This allows the oil used for rust protection to be burned off. Do not use the microwave for this purpose. The microwave must never be used when empty.

- The microwave oven should be placed on a flat stable surface which can hold the weight of the microwave oven and the heaviest of food likely to be cooked inside.
- Do not place the microwave oven where heat, moisture, or high humidity are generated or near combustible materials.
- For correct operation, the microwave oven must have sufficient airflow (20 cms above, 10 cms at the back, 5 cms on both sides).
- Do not cover or block any openings.
- Do not remove the feet.
- Do not place anything on top of the oven.
- Do not operate the microwave oven without the glass tray, roller support and shaft in their proper positions.
- Make sure that the power supply cord is undamaged and does not run under the microwave oven or over any hot or sharp surfaces.
- Ensure that the socket is readily accessible so that it can be easily unplugged in case of emergency.
- Do not use the microwave oven outdoors.
- The appliance must be grounded. The oven is equipped with a cord having a grounding wire with a grounding plug.
- It must be plugged into a wall socket that is properly installed and grounded as it reduces the risk of electric shock in case of short circuit. Using a high voltage is dangerous and may result in a fire or other accidents causing the oven damage.

Note: Improper use of the grounding plug can result in a risk of electric shock. The microwave oven should be operated on a separate circuit from other appliances. Failure to do so may cause the power board fuse to blow, and or food to cook slower.

How to use your Microwave Oven

The appliance is intended to heat, cook or dry food for household use only.



- Arrange the food carefully. Place the thickest areas towards the outside of the dish.
- Watch the cooking time. Cook for the shortest amount of time and add more as required. Food severely overcooked can smoke or ignite thereby causing damage.
- Ensure that you cover the food while cooking. Covers prevent splattering and the food cooks evenly.
- Turn foods over once during the cycle to speed cooking of foods such as chicken & burgers. Large items like roasts must be turned over at least once.
- Rearrange foods such as meat balls halfway through the cooking cycle both from top to bottom and centre of the dish to the outside.

How to set the oven controls

Each time any button is touched, a beep sound will acknowledge the touch.

SETTING THE CLOCK

- This is a 12 hour clock. Default setting is 1:01 when the oven is plugged in.
- You can check the clock time when cooking is in progress by pressing the

	Touch CLOCK button				
	Touch CANCEL button				
<table border="1"> <tr> <td>Minutes</td> <td>Seconds</td> </tr> <tr> <td>(10) (1)</td> <td>(10) (1)</td> </tr> </table>	Minutes	Seconds	(10) (1)	(10) (1)	Touch 10 MIN button once. Touch 1 MIN button twice.
Minutes	Seconds				
(10) (1)	(10) (1)				
<table border="1"> <tr> <td>Minutes</td> <td>Seconds</td> </tr> <tr> <td>(10) (1)</td> <td>(10) (1)</td> </tr> </table>	Minutes	Seconds	(10) (1)	(10) (1)	Touch 10 SEC button once
Minutes	Seconds				
(10) (1)	(10) (1)				
<table border="1"> <tr> <td>Minutes</td> <td>Seconds</td> </tr> <tr> <td>(10) (1)</td> <td>(10) (1)</td> </tr> </table>	Minutes	Seconds	(10) (1)	(10) (1)	Touch 1 SEC button 15 times
Minutes	Seconds				
(10) (1)	(10) (1)				
	Touch CLOCK button to confirm again.				

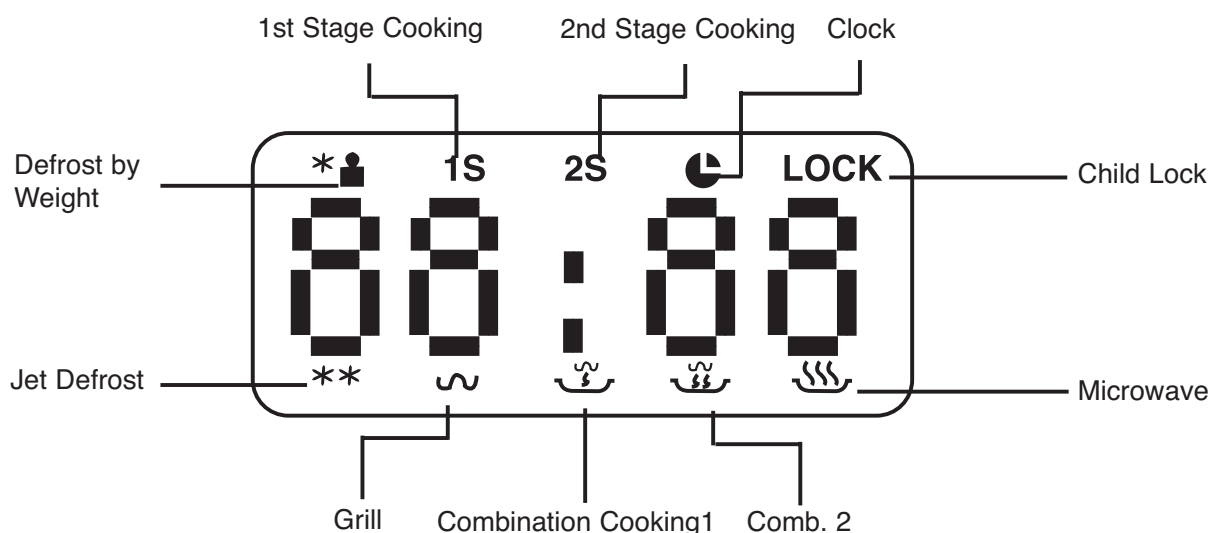

MICRO

Sets a microwave program

MEMORY

Programs multi-stage cooking which involves several consecutive functions.

RE-SET

Allows the oven to be programmed to start at the pre-defined time.

CLOCK

Displays time in a 12 hour

OWER

Sets different microwave

CANCEL

Sets different microwave cooking power levels.

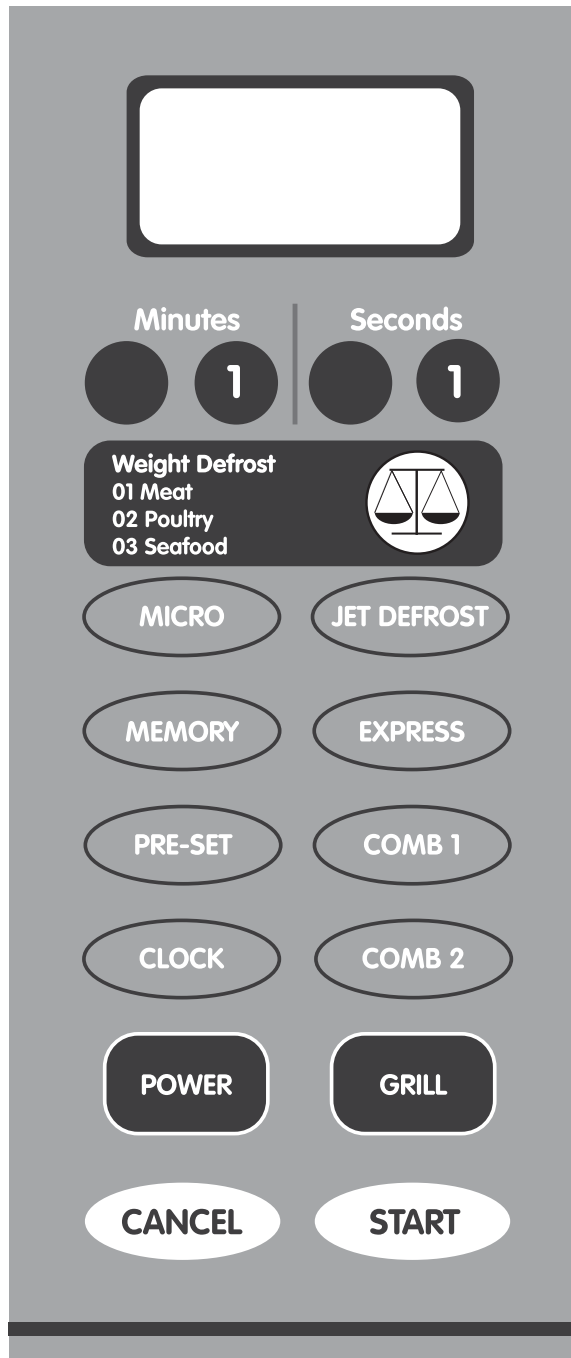

WEIGHT DEFROST

Automatically sets defrosting cycle according to weight of

JET DEFROST

Customises defrosting time for food.

EX PRESS COOKING

Facilitates cooking at full microwave power upto 2 minutes.

COMBINATION COOKING

Programs combination cooking cycle.

GRILL

Sets a grill cooking program.



START

Begins any cooking program.

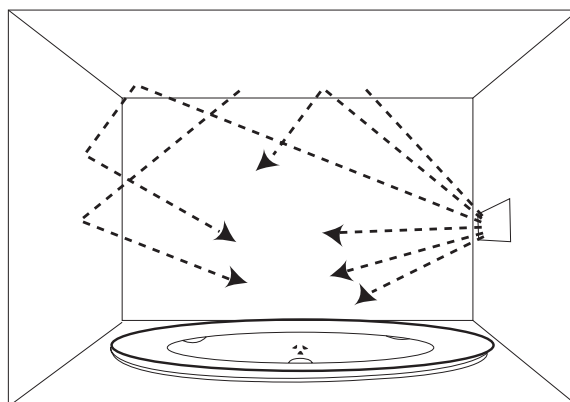
MICROWAVE COOKING

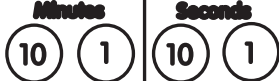

Suppose you want to cook at 5 minutes at 60% of microwave power:

	Touch MIC O button
	Touch 1 MIN button 5 times
	Touch POWE button thrice
	Touch STA T button

Step 3 is not necessary if you are to cook at 100% power level.

OWER BUTTON

By pressing the POWE button a number of times, you are selecting different microwave power levels as the following table shows:

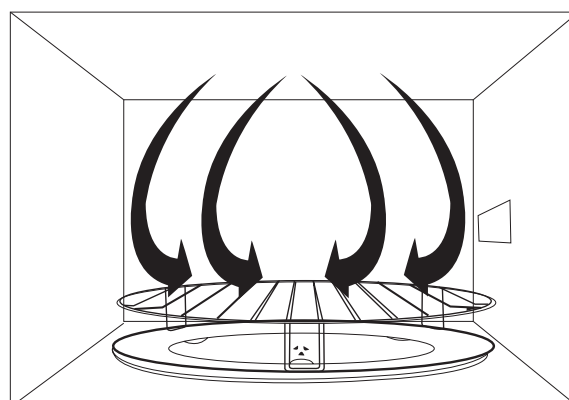

RESS	SCREEN	DIS LAY	OWER LEVEL
Once	100		100% of total
Twice	80		80% of total
Thrice	60		60% of total
4 times	40		40% of total
5 times	20		20% of total
6 times	0 (setting the time)		0% of total

GRILL COOKING



Grill cooking is particularly useful for thin slices of meat, steak, chops, kebabs, sausages or pieces of chicken. It is also suitable for hot sandwiches and au gratin dishes. Food should normally be turned over after half the grilling time. When the oven door is opened, the program is interrupted. Turn the food over, place it back in the oven, close the door and re-start the oven. While grilling, the oven door can be opened any time to check the food. Place a heat proof glass or ceramic dish under the oven rack to catch any drips from the roast.

Suppose you want to grill a dish for 40 minutes:

	Touch G ILL button								
	Place food in the oven								
<table border="1"> <thead> <tr> <th colspan="2">Minutes</th> <th colspan="2">Seconds</th> </tr> </thead> <tbody> <tr> <td>10</td> <td>1</td> <td>10</td> <td>1</td> </tr> </tbody> </table>	Minutes		Seconds		10	1	10	1	Touch 10Min button 4 times
Minutes		Seconds							
10	1	10	1						
	Touch STA T button								

COMBINATION COOKING

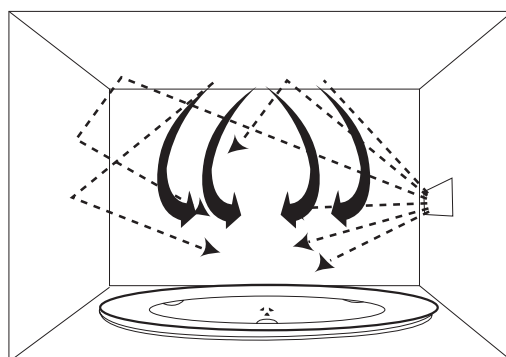

COMBINATION 1 COOKING

30% time for microwave cooking

70% time for grill cooking

Use for fish, potatoes, or au gratin.

COMBINATION 2

55% time for microwave cooking

45% time for grill cooking Useful for cooking pudding omelettes, baked potatoes and poultry.

Suppose you want to set the oven to Combination2 for 25 minutes:

COMB 2	Touch COMB 2 button				
<table border="1"><tr><td><small>Minutes</small></td><td><small>Seconds</small></td></tr><tr><td>10 1</td><td>10 1</td></tr></table>	<small>Minutes</small>	<small>Seconds</small>	10 1	10 1	Touch 10MIN button twice and Touch 1 MIN button 5 times
<small>Minutes</small>	<small>Seconds</small>				
10 1	10 1				
START	Touch START button				

MULTI STAGE COOKING

The oven can be programmed to do several consecutive functions.

The following steps are needed to set a cooking program that involves jet defrost, microwave and grill.

CANCEL	Touch CANCEL button to reset the system
JET DEFROST	Input jet-defrost program
MICRO	Input microwave cooking program
MEMORY	Touch MEMORY button
GRILL	Input grill cooking program
START	Touch START button





NOTE: JET DEFROST or WEIGHT DEFROST must precede any cooking function in a multistage cooking program.

The respective lights will come on to indicate which stage the oven is operating in. After total time has elapsed, the oven will emit 3 beeps.

RESET COOKING

You can put food in the oven and program the oven to start up at a later time within the oven's clock cycle.

You can put food in the oven and program the oven to start up at a later time within the oven's clock cycle.



	Place the food in the oven
	Touch P RE-SET button
	Touch 1 MIN button twice
	Set a cooking program
	Touch START button

EXPRESS COOKING

With express cooking, you can touch the EXPRESS button a number of times to state cooking time and the oven will work at full power level immediately.

Touch Once	15 seconds
Touch Twice	30 seconds
Touch Thrice	1 minute
Touch 4 times	2 minutes



Suppose you want to set the oven to microwave for 1 minute at 100% power level.

	Touch the EXPRESS button thrice,
	Touch START button

WEIGHT DEFROST

Automatically sets proper defrosting cycle once you have entered the weight of the food to be thawed. The maximum allowable weight for each category is shown below.

Suppose you want to defrost 1.5kgs of meat.

	Touch WEIGHT DEF OST button				
<table border="1"> <tr> <td>Minutes</td> <td>Seconds</td> </tr> <tr> <td>(10) (1)</td> <td>(10) (1)</td> </tr> </table>	Minutes	Seconds	(10) (1)	(10) (1)	Touch 10 MIN button once
Minutes	Seconds				
(10) (1)	(10) (1)				
<table border="1"> <tr> <td>Minutes</td> <td>Seconds</td> </tr> <tr> <td>(10) (1)</td> <td>(10) (1)</td> </tr> </table>	Minutes	Seconds	(10) (1)	(10) (1)	Touch 1 MIN button five times
Minutes	Seconds				
(10) (1)	(10) (1)				
	Touch START button				



There is a limit to the amount of weight you can defrost in WEIGHT DEF OST.

FOOD CATEGORY	MAXIMUM WEIGHT	DIS LAY
Meat	2.3 Kilos	d1
Poultry	4 kilos	d2
Seafood	900 grams	d3

NOTE: During defrosting, two beeps will sound to remind you to open the oven door and rearrange or turn over the food for better defrosting performance. The oven will not start if you happen to enter the weight in excess of the maximum recommended. For food exceeding these maximum weights, use the JET DEF OST program. To serve as a reminder, after a cooking or defrosting function has completed, the oven makes beeps every two minutes until the door is opened or the CANCEL button is touched.





JET DEFROST

With JET DEF OST, you need to input the defrosting time.
Suppose you want to set the oven to JET DEF OST for 5 minutes and 30

	Touch JET DEF OST button				
<table border="1"> <tr> <td>Minutes</td> <td>Seconds</td> </tr> <tr> <td>(10) (1)</td> <td>(10) (1)</td> </tr> </table>	Minutes	Seconds	(10) (1)	(10) (1)	Touch 1 MIN button 5 times and 10 SEC button 3 times
Minutes	Seconds				
(10) (1)	(10) (1)				
	Touch START button				

SETTING THE TIMER



To set the minute timer, do the following.

	Touch MIC O button
	Use minutes buttons to input needed time
	Touch POWE button 6 times and the display will show 0.
	Touch STA T button

NOTE: This additional feature is used for timing things done outside the oven. Three beeps will sound at the end of the elapsed time. The oven light and cooling fan will turn on while the time is counting down, but there is no microwave present.

CHILD LOCK FACILITY

To set the child lock feature,

	Touch CANCEL button.
	Touch 10 MIN and 1 SEC buttons at the same time. A beep will sound and the child lock indicator light will go on.

To cancel the safety lock, touch 10 MIN and 1 SEC buttons at the same time. A beep will sound and the child lock indicator light will go off.

Note: You cannot operate the oven while the child lock is on.

To stop the oven during operation, open the door. You can restart by closing the door and pressing STA T button.

Oven stops operating the moment the door is opened.

To cancel any of the above operations, Press the CANCEL button once.

How to care for your microwave oven

- Utensils permissible for use in microwave oven
- Use utensils which allow the energy to pass through the container and heat the food. Only use a temperature probe recommended for this microwave oven.
- Do not use metal or dishes with metallic trim.
- Do not use recycled paper products as they may contain small metal fragments which may cause sparks or fires.
- Round or oval dishes are recommended rather than square / oblong ones as food in corners tends to overcook.
- Narrow strips of aluminium foil may be used to prevent over-cooking of exposed areas. But be careful not to use too much and keep a distance of 1 inch between the foil and cavity.
- The oven should be cleaned occasionally, particularly around the door seal area.
- Keep the inside of the oven clean. When food splatters or spilled liquids adhere to oven walls, wipe with a damp cloth. Mild detergent may be used if the oven gets very dirty. Avoid the use of spray or other harsh cleaners as they may stain, streak or dull the door surface.
- Turn off the oven and remove the power plug from the socket before cleaning.
- The outside surfaces should be cleaned with a damp cloth. To prevent damage to the operating parts inside the oven, water should not be allowed to seep into the ventilating openings.
- Wipe the doors and window on sides, the door seals and adjacent parts frequently with a damp cloth to remove any spills or splatters. Do not use abrasive cleaners.
- Do not allow the operating panel to become wet. Clean with a soft, damp cloth. When cleaning the control panel, leave the oven door open to prevent the oven from accidentally turning on.
- If steam accumulates inside or around the outside of the oven door, wipe with a soft cloth. This may occur when the microwave oven is operated under high humidity condition and it is normal.
- The roller ring and oven floor should be cleaned regularly to avoid excessive noise. Simply wipe the bottom surface of the oven with mild detergent. The roller ring may be washed in mild sudsy water or dishwasher. When removing the roller ring from the cavity floor for cleaning be sure to replace in the proper position.
- Remove odours from your oven by combining a cup of water with the juice and skin of one lemon in a deep microwaveable bowl. Microwave for 5 minutes. Wipe thoroughly and dry with a soft cloth.
- When it becomes necessary to replace the oven light, please contact the nearest Black & Decker service concessionaire.

Important instructions

1. Do not tamper with or deactivate the interlocking devices on the door.
2. Never poke an object, particularly a metal object between the door and the oven while the oven is in operation.

3. Do not operate the microwave when empty.
4. To reduce the risk of fire in the oven cavity:
 - a. When heating the food in plastic or paper container, keep an eye on the oven due to the possibility of ignition.
 - b. Remove the wire twist-ties from paper or plastic bags before placing in oven.
 - c. If smoke is observed, switch off or unplug the microwave oven and keep the door closed to stifle any flames.
 - d. Do not use the cavity for storage purposes. Do not leave paper products, cooking utensils or food in the cavity when not in use.
5. Liquid or other foods must not be heated in sealed containers as they are liable to explode.
6. Microwave heating of beverage can result in delayed eruptive boiling; therefore care has to be taken when handling the container.
7. Do not fry food in the oven. Hot oil can damage oven parts and utensils and even result in skin burns.
8. Eggs in their shell and whole hard boiled eggs should not be heated in the microwave ovens since they may explode even after microwave heated has ended.
9. Pierce foods with heavy skins such as potatoes, whole squashes, apples and chestnuts before cooking.
10. The content of feeding bottles and baby food jars should be stirred or shaken and the temperature should be checked before serving in order to avoid burns.
11. Utensils should be checked to ensure that they are suitable for use in microwave oven. (Please refer to table provided in Utensils permissible section) You can also carry out a test to ensure that it is microwave safe. Place the empty utensil in the microwave oven at high power for 60 seconds. A utensil which becomes very hot should not be used. Never do this with metal utensils.
12. Do not remove the outer panel from the oven.
13. Do not strike or hit the control panel. Damages can occur.
14. Oven gloves/Pot holders may be needed as needed as heat from food is transferred to the cooking container and from the container to the glass tray. The glass tray can be very hot after removing the cooking container from the oven.
15. Cooking utensils may become hot because of the heat transferred from the heated food. Oven gloves / Pot holders should be used needed to handle the utensils.
16. Do not store flammable materials next to or on top of or in the oven. It could be a fire hazard.
17. Do not cook food directly on the glass tray unless indicated in the recipes. (Food should be placed in a suitable cooking utensil)
18. Do not use this oven to heat chemicals or other non-food products. Do not clean this oven with any product that is labelled as containing corrosive chemicals.
19. The heating of corrosive chemicals in the oven may cause microwave radiation leaks.

20. Never use the oven rack when cooking in the microwave mode.
21. Do not use the oven for home canning or heating of any closed jar. Pressure will build up and the jar may explode. In addition, the microwave oven cannot maintain the food at the correct canning temperature. Improperly canned food may spoil and be dangerous to consume.
22. Its hazardous for anyone other than a competent person to carry out any service or repair operation that involves the removal of a cover that gives protection against exposure to microwave energy.
23. Only allow children to use the oven without supervision when adequate instructions have been given so that the child is able to use the oven in a safe way and understands the hazards of improper use.
24. Failure to maintain the oven in a clean condition could leads to deterioration of the surface that could adversely affect the life of the appliance and possibly result in a hazardous situation. Regular cleaning is advised.
25. It is not recommended that this product is used by children.
26. Never leave metal utensils in the Microwave.

COOKWARE	MICROWAVE	GRILL	COMBINATION
Heat resistant glass	Yes	Yes	Yes
Non Heat resistant glass	No	No	No
Heat resistant Ceramics	Yes	Yes	Yes
Microwave safe plastic dishes	Yes	No	No
Kitchen paper	Yes	No	No
Metal Tray	No	Yes	No
Metal rack	No	Yes	No
Aluminium foils & foil containers	No	Yes	No

BEFORE REQUESTING SERVICE:

THINGS WHICH MAY HAPPEN AND A REASON:

1. You may experience some radio interference to your radio, TV or similar equipment. When there is interference, it may be reduced or eliminated by taking the following measures:
 - a. Clean the door and sealing surfaces of the oven.
 - b. Reorient the receiving antenna of radio or television.
 - c. Relocate the microwave oven with respect to the receiver.
 - d. Move the microwave oven away from the receiver.
 - e. Plug the microwave oven into a different outlet so that microwave oven and receiver are on different branch circuits.
2. During cooking, when food heats up, the warm air generated circulates inside the oven cavity which may escape through the vents. Some of it may condense into steam and accumulate on the oven door.

3. There may be humming and clicking sound when cooking by Combination as the oven automatically switches from microwave power to Grill to create a combination setting making the sound.

ROBLEM	POSSIBLE CAUSE	REMEDY
Oven will not turn on	The oven is not properly connected	Remove the plug from the socket. Wait for 10 seconds and then reinsert.
	Circuit breaker or fuse is tripped.	Reset the circuit breaker or replace the fuse.
	The socket may not be working.	Test the socket with another appliance.
Oven will not start cooking.	The door is not properly closed.	Close the door properly.
	START button was not pressed.	Press the START button.
	Another program has already been entered in the oven.	Press cancel button to cancel the program and then program again.
	The program has not been properly entered.	Program properly according to Operating Instructions.
	CANCEL button was pressed accidentally.	Program the oven over again.
When the oven is on, noise is emitted from the glass tray.	The roller ring and the oven button are dirty.	Clean the parts according to 'How to care for your Microwave Oven'

Protecting the environment



Separate collection. This product must not be disposed of with normal household waste.

Should you find one day that your Black & Decker product needs replacement, or if it is of no further use to you, do not dispose it off with other household waste. Make this product available for separate collection.



Separate collection of used products and packaging allows materials to be recycled and used again. Re-use of recycled materials helps prevent environmental pollution and reduces the demand for raw materials.

Local regulations may provide for separate collection of electrical products from the households, at municipal waste sites or by the retailer when you purchase a new product.

Black & Decker provides a facility for the collection and recycling of Black & Decker products once they have reached the end of their working life. To take advantage of this service please return your product to any authorised repair agent who will collect them on your behalf. You can check the location of your nearest authorised repair agent by contacting your local Black & Decker office at the address indicated in this manual. Alternatively, a list of authorised Black & Decker repair agents and full details of our after-sales service and contacts are available on the internet at: www.2helpU.com

BLACK & DECKER HOME APPLIANCE 1 YEAR WARRANTY

Black & Decker provides a 1 Year Warranty for this product from the date of purchase against defects due to defective materials or workmanship. Motor/element burn-outs due to voltage fluctuations are not covered under warranty. If the product should become defective within the warranty period, Black & Decker will repair or (at Black & Decker's discretion) replace it free of charge.

The warranty provisions do not cover failure due to accident, misuse, abuse, negligence or non observation of local regulations on the part of the user. Equally, the warranty provisions do not apply where the appliance has been serviced by a person not authorised by Black & Decker or serviced with non-approved parts and this has contributed to the fault of the product. Superseded models without a replacement equivalent will either be repaired or (at Black & Decker's discretion) replaced with another product of similar retail value.

UPON PURCHASE

Fill in the Warranty Registration Card with the original Authorised Dealer's stamp (indicating date of purchase) and attach your purchase receipt to it. Retain in case of claims in the future.

MAKING A CLAIM

Take your defective product together with the Warranty Registration Card & purchase receipt to your local service Centre. You can either do this in person or send it freight prepaid. If mailing or shipping your appliance, ensure and remove all the water and pack it carefully in a sturdy carton with enough packing material to prevent damage. Include a note describing the problem to the service Centre and be sure to give your return address.

DESIGNED FOR DOMESTIC USES ONLY.

ضمانت (گارانتی)

بلاک انددکر (BLACK&DECKER) دو سال تمام ضمانت برای این محصول از تاریخ خرید آن در دسترس قرار میدهد. این ضمانت در مقابل مواد اولیه و ساخت معیوب این محصول می باشد. سوختن موتور و اجزاء آن بر اثر نوسان ولتاژ برق توسط این ضمانت پوشش داده نمی شود. اگر این محصول در طول مدت ضمانت معیوب و ناقص گردد، بلاک انددکر (BLACK&DECKER) آنرا تعمیر و یا به صلاحدید خود و بدون هزینه تعویض می نماید.

شرایط ضمانت مواردی را چون استفاده نادرست و غلط، سوء استفاده، غفلت و یا عدم رعایت مقررات محلی برق توسط استفاده کننده را در بر نمی گیرد. همچنین شرایط ضمانت به عیب و نقصی که ناشی از تعمیرات تعمیرگاهها و قطعات یدکی غیرمجازتایید نشده توسط بلاک انددکر (BLACK&DECKER) باشد، پوشش نمی دهد.

هنگام خرید برگ ضمانت (گارانتی) را به مهر نماینده مجاز بلاک انددکر (BLACK&DECKER) با ذکر تاریخ خرید از فروشنده درخواست و برای مراجعه بعدی حفظ نمائید.

درخواست اجرای ضمانت (گارانتی)

دستگاه خراب و معیوب خود را همراه با برگ ضمانت و رسید خرید به مرکز سرویس و خدمات پس از فروش بلاک انددکر (BLACK&DECKER) تحویل دهید.

شما می توانید این کار را حضورا یا توسط پست انجام دهید. در صورت ارسال آن توسط پست، دستگاه خود را با استفاده از وسایل بسته بندی این در یک کارتن جای داده تا از صدمات احتمالی در حین حمل و نقل جلوگیری شود. حتما یادداشتی حاوی نوع خرابی و عیب دستگاه و آدرس برگشت دستگاه داخل بسته بندی قرار دهید.

آدرس تعمیرگاه مرکزی تهران، شمیم کیش:

خیابان کارگر شمالی، بین میدان حرو پاستور، جنب پمپ بنزین

تلفن: ۶۶۴۹۰۶۵۶، ۶۶۴۹۰۶۰۸، ۶۶۴۰۷۶۷۲ فاکس: ۶۶۴۹۰۷۲۹

اشکال	علت اشکال	راه حل
میکروفر روشن نمی شود	میکروفر بدرستی به پریز برق وصل نمی باشد.	دو شاخه را از پریز برق خارج، ۱۰ ثانیه صبر کنید و مجدداً دو شاخه را داخل پریز نمائید
	مدار شکن قطع شده یا فیوز پریده است.	مدار شکن را به جای خود برگردانید یا فیوز را تعویض نمائید.
	پریز برق کار نمی کند.	پریز برق را با وسیله دیگری آزمایش کنید
میکروفر شروع به پخت غذا نمی کند	درب دستگاه کاملاً بسته نشده است.	درب دستگاه را کاملاً به بندید
	دکمه شروع (START) فشار داده نشده است.	دکمه شروع (START) را فشار دهید
	برنامه دیگری به میکروفر داده شده است.	دکمه CANCEL را فشار داده و دوباره برنامه بدهید
	برنامه پخت مورد نظر صحیح وارد نشده است.	بر اساس روش استفاده دو باره برنامه ریزی نمائید
	دکمه CANCEL تصادفاً فشار داده شده است.	میکروفر را دوباره برنامه ریزی نمائید
سینی شیشه ای هنگام کارکرد دستگاه ، صدا ایجاد می کند	حلقه گردان و کف میکروفر کثیف می باشد.	این قسمت ها را بر اساس « روش نگهداری » تمیز نمائید.

قبل از درخواست سرویس و خدمات

مواردی که ممکن است اتفاق افتاده ولی طبیعی باشند؛

- o- کارکرد میکروفر ممکن است روی رادیو، تلویزیون یا وسائل مشابه اختلال امواج بوجود آورد. وقتی که این اختلال امواج بوجود آید، می توان آن را با انجام موارد زیر برطرف یا به حداقل کاهش داد :
- درب و درزهای میکروفر را کاملاً تمیز کنید.
- آنتن تلویزیون یا رادیوی خود را تغییر جهت داده و مجدداً تنظیم نمائید.
- دستگاه میکروفر را با توجه به محل تلویزیون و رادیو به محل دیگری منتقل و از آنها دور کنید.
- سیم میکروفر را به ورودی برق دیگری وصل نمائید.

۱- وقتی مواد غذایی ، در طی مرحله پخت ، در حال گرم شدن است، هوای گرم ایجاد شده که داخل میکروفر جریان دارد، ممکن است از طریق هواکش ها خارج شود. مقداری از هوای گرم خارج شده تبدیل به بخار شده و روی درب میکروفر جمع می شود.

۲- هنگام پخت مواد غذایی متفاوت با هم، ممکن است صدای تق و تق شنیده شود. این امر اشکالی نداشته و ناشی از تغییر سیستم پخت از میکروفر به بریان کردن با توجه به ترکیب متفاوت مواد غذایی می باشد.

" لطفاً برای اشکال یابی به جدول صفحه بعد مراجعه فرمائید "

- ۱۹- مواد غذایی کنسرو شده و دربسته را در میکروفر حرارت ندهید زیرا فشار ایجاد شده در داخل ظرف در بسته ، باعث ترکیدن آن می شود.
- ۲۰- تعمیر یا سرویس میکروفر توسط شخص غیر کارآزموده خطر آفرین بوده، زیرا بدنه دستگاه پوشش خوبی برای حفاظت استفاده کننده در مقابل تشعشع انرژی میکروفر بوده و برداشتن آن خطرناک می باشد.
- ۲۱- به کودکان اجازه استفاده از میکروفر را بدون نظارت ندهید. کودکان فقط هنگامی می توانند از میکروفر استفاده نمایند، که کلیه دستورالعمل های کاربردی و ایمنی را فراگرفته و خطرات ناشی از استفاده نابجا را درک کرده باشند.
- ۲۲- کوتاهی در تمیز نگهداشتن مرتب میکروفر ممکن است منجر به خراب شدن سطح داخلی دستگاه شده که اثر معکوس روی عمر و دوام آن گذارده و احتمالاً به وضعیتی خطر آفرین بیانجامد. تمیز کردن مرتب میکروفر توصیه می شود.
- ۲۳- بطور کلی استفاده دستگاه توسط کودکان توصیه نمی شود.
- ۲۴- مجدداً توصیه می شود هرگز وسایل و ظروف فلزی را داخل میکروفر قرار ندهید.
- ۲۵- هنگام پخت ترکیبی ، هرگز از ظروف آلومینومی و فلزی روی طبقه داخل میکروفر استفاد نکنید.
- ۲۶- همیشه یک دیس و بشقاب پیرکس شیشه ای و ضد حرارت بین طبقه داخل دستگاه و ظرف آلومینومی حاوی مواد غذایی قرار دهید تا از ایجاد جرقه که باعث خرابی دستگاه می شود ، جلوگیری بعمل آید.

وسائل آشپزی	میکروفر	گریل	پخت ترکیبی
ظروف شیشه ای مقاوم در برابر حرارت (پیرکس)	بله	بله	بله
ظروف شیشه ای غیرمقاوم در برابر حرارت	خیر	خیر	خیر
ظروف سرامیکی مقاوم در برابر حرارت	بله	بله	بله
ظروف پلاستیکی ایمن در میکروفر	بله	خیر	خیر
دستمال کاغذی آشپزخانه	بله	خیر	خیر
سینی فلزی	خیر	بله	خیر
طبقه های فلزی	خیر	بله	خیر
کاغذ آلومینیومی (فویل) ظروف آلومینیومی و ساخته شده از فویل	خیر	بله	خیر

۱ - پانل بدنه (روکش) میکروفر از جای خود خارج نکنید.

۱۳ - به پانل کنترل (صفحه کلید و سوئیچ ها) ضربه وارد نسازید.

۱۴ - از دستکش آشپزخانه یا دستگیره جابه جایی ظروف پخت می توان برای جابه جایی ظروف استفاده نمود زیرا حرارت ایجاد شده در مواد غذایی به ظرف منتقل شده و از ظرف حاوی مواد غذایی به سینی شیشه ای انتقال می یابد. سینی شیشه ای ممکن است پس از خارج نمودن ظرف مواد غذایی خیلی داغ باشد.

۱۵ - ظروف آشپزی با توجه به حرارت انتقالی از مواد غذایی داغ می شوند. بنابراین باید از دستکش عایق حرارت یا دستگیره جابه جایی ظروف استفاده نمود.

۱۶ - مواد اشتعال زا را در نزدیکی یا روی میکروفر قرار ندهید، زیرا همواره ریسک آتش سوزی وجود دارد.

۱۷ - مواد غذایی را مستقیماً روی سینی شیشه ای پخت یا حرارت ندهید.

۱۸ - از حرارت دادن مواد شیمیایی یا مواد غیر غذایی در میکروفر خودداری نمایید. این دستگاه را با مواد فرساینده شیمیایی تمیز نکنید. زیرا باعث ایجاد نشت انرژی از درزهای درب شده و از کارایی آن خواهد کاست.

- از نگهداری و انبار کردن اجناس و وسایل در میکروفر خوداری کنید. مواد غذایی و وسایل آشپزی یا وسایل کاغذی را هنگامی که از دستگاه استفاده نمی کنید داخل آن قرار ندهید.
- ۵- مواد غذایی یا مایعات را بصورت بسته یا در ظروف دربسته حرارت ندهید زیر امکان انفجار و پاشیدن مواد غذایی در داخل میکروفر وجود دارد.
- ۶- حرارت دادن نوشیدنی ها می تواند منجر به جوش آمدن تأخیری همراه با فوران و پاشیدن آن باشد . بنابراین هنگام انجام این عمل، توجه بیشتری باید مبذول داشت.
- ۷- مواد غذایی را در میکروفر سرخ نکنید. روغن داغ و جوشان باعث آسیب رساندن به میکروفر و وسایل مورد استفاده شده و همچنین ممکن است باعث سوختگی پوست دست گردد.
- ۸- تخم مرغ خام یا آب پز شده ، بصورت کامل، را داخل میکروفر حرارت ندهید، زیرا منفجر گردیده ، حتی اگر زمان حرارت دهی هم تمام شده باشد.
- ۹- مواد غذایی با پوست ضخیم ، مانند سیب زمینی، کدو و غیره را قبل از حرارت دادن یا پختن، در چند جا سوراخ کنید.
- ۱۰- محتوی بطری های مواد غذایی یا شیشه شیر بچه را تکان داده و حرارت دستگاه را چک کرده تا از سوختگی احتمالی لب و دهان جلوگیری شود.
- ۱۱- وسایل مورد استفاده در میکروفر باید چک شده تا مناسب برای استفاده در میکروفر باشند. (به جدول وسائلی که مناسب برای استفاده در میکروفر هستند رجوع کنید). شما حتی می توانید وسایل مورد استفاده را آزمایش نموده تا امکان استفاده آنها در دستگاه تأیید شود. وسیله مورد نظر را، خالی ، در میکروفر گذارده و برای مدت ۶۰ ثانیه با قدرت بالا حرارت دهید. اگر وسیله آشپزی خیلی داغ شد، مناسب برای استفاده در دستگاه نمی باشد. این آزمایش را با وسایل آشپزی فلزی انجام ندهید.

- حلقه گردان و کف میکروفر باید مرتباً تمیز شده تا از سروصدای بیش از حد جلوگیری شود. کف دستگاه را فقط با یک پارچه مرطوب و کمی شوینده تمیز نمایید. حلقه گردان را می توان با آب گرم حاوی کمی مواد شوینده یا در ماشین ظرف شویی شستشو داد. هنگامی که حلقه گردان را برای شستشو از داخل گودی کف دستگاه ، برای تمیز کردن بر می دارید، مطمئن شوید که آنرا مجدداً در جای خود قرار دهید.
- برای از بین بردن بوهای باقیمانده در میکروفر به اندازه یک فنجان آب محتوی آب لیمو و پوست لیمو داخل یک کاسه گود قرار داده و در میکروفر گذارده و برای مدت ۵ دقیقه دستگاه را روشن کنید. سپس داخل دستگاه را با یک پارچه نرم کاملاً خشک کنید.
- هنگام نیاز برای تعویض لامپ داخل دستگاه ، لطفاً به مرکز خدمات و پشتیبانی فنی پس از فروش بلاک انددکر مراجعه نمایید.

دستورالعمل های مهم

- ۱- قفل روی درب میکروفر را دست کاری نکرده و آن را از کار نیندازید.
 - ۲- هرگز یک وسیله فلزی (مانند میله ، چاقو) را بین درب و بدنه دستگاه داخل نکرده و فشار ندهید.
 - ۳- دستگاه میکروفر بدون مواد غذایی و خالی را به کار نیندازید.
 - ۴- برای کاهش ریسک آتش سوزی داخل میکروفر :
- هنگام حرارت دادن مواد غذایی در بسته بندی کاغذی یا پلاستیکی، چشم از میکروفر برداشته و مواظب احتراق و آتش گرفتن احتمالی آن باشید.
 - نخ یا سیم اطراف بسته بندی مواد غذایی را قبل از پختن و یا حرارت دادن مواد غذایی باز نموده و جدا سازید.
 - احياناً اگر هنگام پخت، دود مشاهده نمودید، میکروفر را خاموش یا از پریز برق خارج نموده و درب دستگاه را بسته نگه دارید تا دود حاصله اطفاء و برطرف شود.

- توصیه می شود از ظروف گرد یا بیضی استفاده نمائید. ظروف مربع ، مستطیل یا دراز باعث پخت نا هماهنگ ویا بیش از حد مواد غذایی در گوشه های ظرف می شوند.
- میکروفر خود را متناوباً تمیز نموده بخصوص به اطراف درب و درزها توجه بیشتری شود.
- داخل میکروفر را همیشه تمیز نگه دارید. هنگام پخت، مواد غذایی و مایعات به اطراف پاشیده می شوند که می توان آنها را با یک پارچه مرطوب و کمی شوینده رقیق تمیز نمود. از اسپری کردن داخل میکروفر و استفاده از پاک کننده های قوی خودداری نموده، زیرا باعث لکه دار و تیره شدن سطح داخلی دستگاه می شوند.
- قبل از تمیز کردن میکروفر ، دستگاه را خاموش و از پریز برق خارج کنید.
- سطح خارج دستگاه را با یک پارچه مرطوب تمیز نمائید. هنگام تمیز کردن از نشت و رسوخ آب به داخل هواکش ها و سایر قسمت های دستگاه جلوگیری نموده تا باعث صدمه رسیدن به قسمت های داخلی و برقی میکروفر نشود.
- لکه ها و پاشیدگی مواد غذایی روی درب، پنجره، درزها و قسمت های مجاور درب (لولاها....) را با یک پارچه مرطوب تمیز نمائید. از وسایل و پاک کننده های زبر و خشن استفاده نکنید. قسمت بیرونی درب و پنجره را هم با یک پارچه مرطوب تمیز کنید.
- از مرطوب شدن صفحه کلید و سوئیچ ها (پانل کنترل) جلوگیری نمائید. آن را با یک پارچه نرم و کمی مرطوب تمیز کنید. هنگام تمیز کردن پانل کنترل ، درب دستگاه را باز نگهدارید تا دستگاه بر اثر تماس با کلیدها بطور تصادفی به کار نیافتد.
- اگر هنگام پخت ،بخار داخل و بیرون پنجره دستگاه جمع شد، آنرا با یک پارچه نرم پاک کنید. این امر طبیعی بوده و در شرائطی که رطوبت هوا زیاد باشد بوجود می آید.

ویژگی قفل کودک

برای تنظیم قفل کودک :

دکمه CANCEL را لمس کنید	
دکمه های 10 MIN (ده دقیقه) و 1SEC (یک ثانیه) را همزمان لمس نمایید. یک صدای بیپ شنیده شده و چراغ قفل کودک روشن می شود.	

برای لغو کردن و حذف قفل کودک، دکمه های 10 MIN (ده دقیقه) و 1SEC (یک ثانیه) را همزمان لمس کنید. مجدداً یک صدای "بیپ" شنیده شده و چراغ نشانگر قفل کودک خاموش می شود.

توجه : هنگامی که سیستم قفل کودک روشن می باشد ، شما قادر به استفاده از میکروفر نمی باشید.

برای متوقف نمودن میکروفر در حال کار ، فقط کافی است درب آنرا باز نمایید. شما می توانید با بستن درب دستگاه و لمس دکمه START مجدداً آنرا بکار اندازید.

برای لغو و حذف کلیه برنامه های قبلی ، دکمه CANCEL را لمس کنید

روش نگهداری



- برای پخت مواد غذایی در میکروفر از ظروف و وسایلی استفاده نمایید که هادی انرژی بوده و حرارت را برای پختن غذا از خود عبور دهند.
- از ظروف فلزی یا ظروفی که لبه آنها با انواع فلز (طلا و نقره ...) اندود شده باشند استفاده نکنید.
- از وسایل و ظروف کاغذی بازیافت شده استفاده نکنید، زیرا ممکن است حاوی ذرات فلزی بوده که باعث ایجاد جرقه و احیاناً احتراق داخل میکروفر شوند.

یخ زدائی سریع (JET DEFROST)

با استفاده از این روش ، شما فقط نیاز به وارد کردن مدت زمان یخ زدائی دارید.

مثال :اگر بخواهید دستگاه میکروفر را برای یخ زدائی سریع برای ۵ دقیقه و ۳۰ ثانیه

تنظیم کنید:

دکمه JET DEFROST را لمس کنید	
دکمه 1 MIN (یک دقیقه) را ۵ بار و دکمه 10 SEC (ده ثانیه) را ۳ بار لمس کنید	
دکمه START را لمس کنید	

تنظیم تایمر (زمان سنج-TIMER)

برای تنظیم تایمر ، موارد ذکر شده درجدول زیر را انجام دهید:

دکمه MICRO را لمس کنید	
با استفاده از دکمه های MIN (دقیقه) زمان مورد نظر را وارد کنید	
دکمه POWER را ۶ بار لمس تا صفحه نمایشگر "0" را نشان میدهد	
دکمه START را لمس کنید	

توجه :

این ویژگی برای زمان بندی کارهائی که خارج از عملکرد میکروفر انجام می گیرد ، مورد استفاده قرار می گیرد. زمانی که تایمر شروع به شمارش معکوس می نماید، چراغ و پنکه خنک کننده دستگاه روشن می شود ولی هیچگونه اثری از عملکرد میکروفر مشاهده نخواهد شد.

یخ زدائی وزنی

با وارد نمودن وزن مواد غذایی که باید از حالت یخ زده خارج شود، دستگاه میکروفر بطور خودکار سیکل یخ زدائی مورد نظر را تنظیم می نماید.
مثال : اگر بخواهید ۱/۵ کیلوگرم گوشت را یخ زدائی نمائید:

دکمه WEIGHT DEFROST را لمس کنید	
دکمه 10 MIN (ده دقیقه) را یکبار لمس کنید	
دکمه 1 MIN (یک دقیقه) را ۵ بار لمس کنید	
دکمه START را لمس کنید	

برای یخ زدائی مواد غذایی باید به محدودیت وزنی با توجه به جدول زیر توجه شود :

صفحه نمایشگر دیجیتالی	حداکثر وزن مجاز	نوع مواد غذایی
d 1	۲/۳ کیلوگرم	گوشت
d 2	۴ کیلوگرم	ماکیان
d 3	۹۰۰ گرم	غذای دریایی

توجه : در طی یخ زدائی ، شما صدای دو بیپ را می شنوید که باید درب دستگاه را باز و مواد غذایی را برای یخ زدائی موثرتر جابه جا و پشت رو نمائید. در صورتیکه شما بیش از وزن مجاز ، اقدام به وارد کردن وزن در دستگاه نمائید ، میکروفر شروع به کار نخواهد نمود. برای مواد غذایی سنگین تر و بیشتر از وزن مجاز در جدول فوق ، از سیستم یخ زدائی سریع (JET DEFROST) استفاده نمائید.
برای یادآوری اتمام یخ زدائی یا پخت مواد غذایی ، دستگاه میکروفر هر دو دقیقه یکبار با صدای "بیپ" شما را آگاه می سازد و این امر آنقدر ادامه خواهد یافت تا شما درب میکروفر را باز نموده یا دکمه CANCEL را لمس کنید.

پخت از پیش تنظیم شده

شما می توانید موادغذائی که باید پخته شود را داخل میکروفرر نهاده و دستگاه را برای شروع در یک زمان دیرتر برنامه ریزی نمائید.

مثال : اگر بخواهید دستگاه میکروفرر را به نحوی برنامه ریزی نمائید که برنامه پخت ساعت ۲ بعدازظهر شروع شود :

مواد غذایی را داخل میکروفرر قرار دهید	
دکمه PRE-SET را لمس کنید	
دکمه 1 MIN (یک دقیقه) را دو بار لمس کنید	
یک برنامه پخت وارد کنید	
دکمه START را لمس کنید	

پخت سریع (اکسپرس)

برای پخت سریع ، شما می توانید دکمه EXPRESS را برای تنظیم زمان پخت چند بار لمس نموده تا میکروفرر بلافاصله با تمام قدرت شروع به کار نماید.

یکبار لمس کردن	۱۵ ثانیه
دوبار لمس کردن	۳۰ ثانیه
سه بار لمس کردن	۱ دقیقه
چهار بار لمس کردن	۲ دقیقه

مثال : اگر بخواهید میکروفرر را با ۱۰۰% قدرت برای یک دقیقه مورد استفاده قرار دهید :

دکمه EXPRESS را سه بار لمس کنید، 1:00 دقیقه روی صفحه نمایشگر ظاهر می شود	
دکمه START را لمس کنید	

برنامه پخت ترکیبی ۲

۵۵% زمان برای پخت میکروفر

۴۵% زمان برای پخت گریل

مورد استفاده و مناسب برای پخت پودینگ ، املت ، سیب زمینی تنوری و ماکیان
مثال: اگر بخواهید دستگاه فر را برای پخت ترکیبی ۲ برای ۲۰ دقیقه تنظیم کنید:

دکمه Comb 2 را یکبار لمس کنید	COMB 2
دکمه 10 MIN (ده دقیقه) را دو بار لمس کنید	Minutes 10 Seconds 1
دکمه START را لمس کنید	START

پخت چند مرحله ای

دستگاه میکروفر را می توان برای چند مرحله پخت متوالی تنظیم نمود. مراحل زیر را می توان برای یک برنامه پخت که شامل یخ زدائی سریع ، میکروفر و گریل باشد تنظیم نمود :

این دکمه را برای لغو کلیه برنامه های قبلی ، لمس کنید	CANCEL	لغو
برنامه یخ زدائی سریع را لمس و وارد کنید	JET DEFROST	یخ زدائی سریع
برنامه پخت میکروفر را وارد کنید	MICRO	میکروفر
دکمه حافظ را لمس کنید	MEMORY	حافظه
برنامه پخت گریل را وارد کنید	GRILL	بریان کردن
دکمه START را لمس کنید	START	شروع

توجه : عملکرد یخ زدائی و زنی (WEIGHT DEFROST) یا یخ زدائی سریع (JET DEFROST) باید قبل از هر برنامه و عملکرد پخت در یک برنامه چند مرحله ای در نظر گرفته شده و وارد شود. چراغ های مربوط هنگام عملکرد هر کدام از برنامه ها روشن می شود. پس از اتمام کلیه مراحل و برنامه های تنظیم شده ، دستگاه با صدای سه "بیپ" خاموش می شود

معمولاً مواد غذایی باید پس از گذشت نصف زمان تعیین شده ، برگردانده شوند. وقتی که درب فر باز می شود ، برنامه پخت متوقف میب شود در این حالت باید مواد غذایی داخل فر را برگردانیده ، درب دستگاه را بسته و مجدداً دکمه START را فشار دهید. درب میکروفر را می توان در هر زمان باز ، وضعیت غذا را چک کرده و مجدداً آنرا بست.

برای جلوگیری از چکه کردن مواد غذایی به داخل فر ، یک ظرف سرامیک یا شیشه ای پیرکس زیر آن قرار دهید.

مثال : اگر بخواهید یک غذا را در مدت ۴۰ دقیقه بریان کنید:

مواد غذایی را داخل فر قرار دهید	
دکمه Grill را لمس کنید	
دکمه 10 MIN (ده دقیقه) را چهار بار لمس کنید	
دکمه START را لمس کنید	

پخت ترکیبی

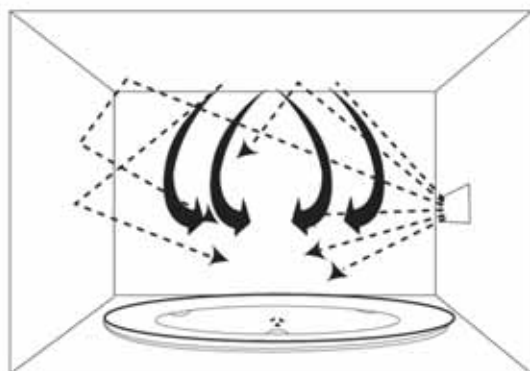

برنامه پخت ترکیبی ۱

۳۰٪ زمان برای پخت میکروفر

۷۰٪ زمان برای پخت گریل

مناسب برای پخت ماهی ، سیب زمینی یا سوپ های گراتن

- ۱- میکروفر
- ۲- تنظیم مدت پخت
- ۳- قدرت میکروفر
- ۴- شروع

دکمه MICRO را لمس کنید	
دکمه 1MIN (یک دقیقه) را ۵ بار لمس کنید	
دکمه Power را ۳ بار لمس کنید	
دکمه START را لمس کنید	

در صورتیکه بخواهید با ۱۰۰٪ قدرت برنامه پخت را اجرا کنید، نیازی به انجام مرحله ۳ نمی باشد.

دکمه قدرت میکروفر (Power)

با فشار و لمس کردن مکرر دکمه (Power) شما می توانید مراحل مختلف قدرت میکروفر را براساس جدول زیر انتخاب نمایید:

نمایش قدرت میکروفر	صفحه نمایش	تعداد فشار یا لمس دکمه
100% قدرت میکرو	100	یکبار
80% قدرت میکرو	80	دوبار
60% قدرت میکرو	60	سه بار
40% قدرت میکرو	40	چهار بار
20% قدرت میکرو	20	پنج بار
0% قدرت میکرو	0	شش بار

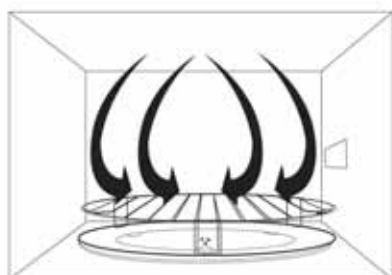

GRILL - پخت گریل (بریان کردن)

پخت گریل برای غذاهائی مانند ورقه های گوشت، استیک، کباب، سوسیس یا تکه های مرغ استفاده می شود. همچنین از گریل می توان برای پخت ساندویچ ها، گاه ها، سب ها، گاه ها، استفاده نمود.

MICRO
تنظیم برنامه پخت میکروفر

MEMORY
تنظیم برنامه چند مرحله ای که شامل چندین عملکرد پشت سر هم می باشد.

PRE-SET
این عملکرد شروع برنامه پخت را با یک برنامه از قبل تنظیم شده، انجام می دهد.

CLOCK
نشانگر وقت روز در یک سیگل ۱۲ ساعته.

POWER
تنظیم مراحل پخت با قدرت های مختلف.

CANCEL
متوقف کننده هر برنامه پخت و کلیه تنظیم های قبلی.



WEIGHT DEFROST
تنظیم یخ زدایی خودکار بر اساس وزن مواد غذایی.

JET DEFROST
تنظیم کننده یخ زدایی بدون توجه به وزن.

EXPRESS COOKING
امکان پخت سریع با حداکثر قدرت میکروفر تا حداکثر ۲ دقیقه.

COMBINATION COOKING
برنامه پخت ترکیبی.

GRILL
تنظیم یک برنامه پخت بریان کردن.

START
شروع هر برنامه پخت.

پخت میکروفر

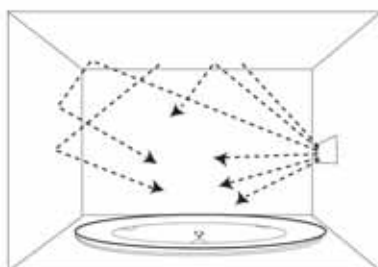

مثال : اگر بخواهید غذایی را در مدت ۵ دقیقه و با ۶۰٪ قدرت میکروفر پخت نمایید:

- مواد غذایی ، مانند مرغ و برگرها را یکبار برگردانده تا طبخ آنها بهتر انجام گیرد. قطعه های بزرگ مواد غذایی را باید حداقل یکبار برگرانند.
- بعضی مواد غذایی مانند کوفته های کوچک و بزرگ را علاوه بر اینکه درحین پختت بر می گردانید. آنها را داخل بشقاب هم از وسط بطرف لبه و از لبه بطرف داخل بشقاب جابه جا نمائید.

تنظیم دکمه و سوئیچ های کنترل

هر بار که با یکی از دکمه های کنترل تماس حاصل شود ، یک صدای "بیپ" شنیده می شود که نشانگر تماس با آن دکمه یا سوئیچ خاص می باشد.

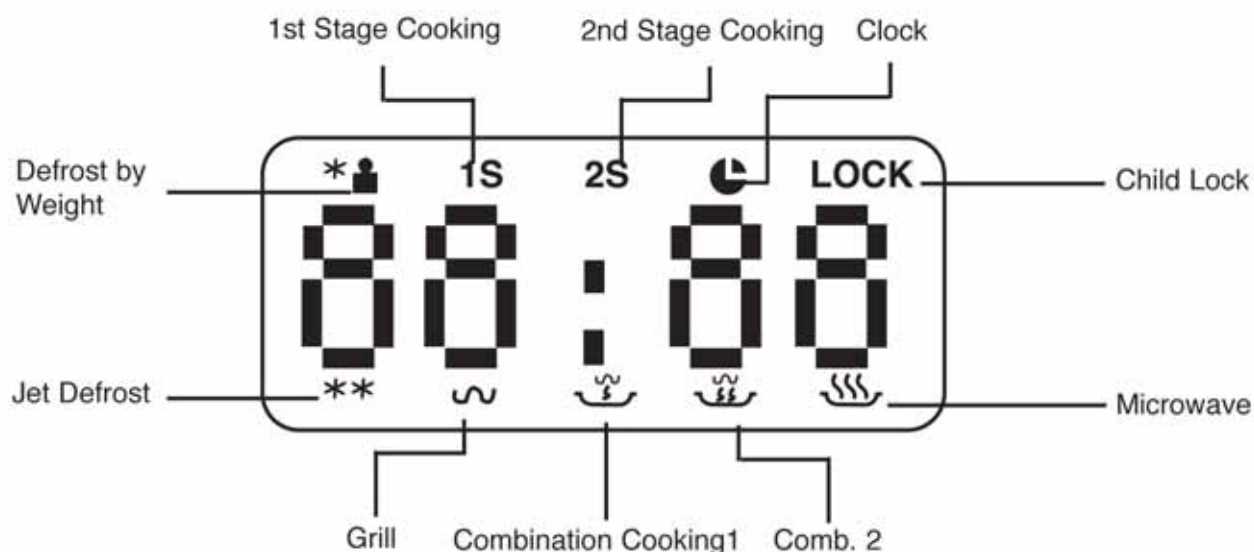

- این یک ساعت ۱۲ ساعته می باشد. اختلاف تنظیم هنگام اتصال دستگاه به پریز برق ۱:۰۱ می باشد.
- شما می توانید وقت و زمان را با فشار دادن دکمه ساعت (Clock) ، حتی در حین پخت ، مشاهده نمائید.

- هرگز از میکروفر بدون آنکه سینی شیشه ای ، حلقه گردان و محور دستگاه در جای دقیق خود قرار گرفته باشند استفاده نکنید.
- توجه کنید که سیم دستگاه از زیر میکروفر یا از روی سطوح داغ و تیز عبور نکرده باشد.
- دقت کنید که پریز برق همیشه در دسترس بوده ، بطوری که به راحتی بتوان سیم دستگاه را در مواقع اضطراری از پریز برق جدا نمود.
- از دستگاه میکروفر در خارج از منزل و در محیط باز استفاده نکنید.
- این دستگاه را باید به سیم زمین وصل نمود (ارت).دستگاه به یک رشته سیم که دارای یک رشته سیم زمین و پریز (ارت) دار می باشد، مجهز است. دوشاخه دستگاه باید به یک پریز (ارت دار) وصل شده تا ریسک شوک الکتریکی حاصل از اتصالی برق را کاهش دهد.استفاده از ولتاژ خیلی بالا خطر آفرین بوده و ممکن است منجر به آتش سوزی یا سوانح دیگر و خرابی میکروفر شود.

روش استفاده

- این وسیله برای گرم کردن و طبخ مواد غذایی در داخل خانه مورد استفاده قرار می گیرد.
- مواد غذایی را با دقت روی بشقاب چیده به نحوی که مواد غذایی ضخیم تر اطراف بشقاب قرار گیرد.
 - به مدت زمان پخت توجه کنید.در ابتدا با حداقل مدت زمان شروع و بتدریج بستگی به نیازتان ، آنرا اضافه کنید.مواد غذایی که خیلی پخته شده اند ممکن است تولید دود کرده یا آتش گرفته و به دستگاه صدمه بزند.
 - روی مواد غذایی داخل میکروفر را با درپوش یا پوشش مناسب پوشانده تا از پاشیده شدن مواد غذایی به اطراف جلوگیری شده و بطور یکنواخت طبخ گردد.

نصب میکروفر

ابتدا بسته بندی میکروفر و داخل درب دستگاه را باز کرده و جدا نمایید.
هشدار : میکروفر خود را برای هر نوع آسیب بدنه و عیب فنی دستگاه چک نمایید.
این عیوب شامل درب تاب برداشته ، درزهای باز شده ، لولا های شکسته و از تنظیم خارج شده و قفل خراب درب و بدنه داخلی صدمه دیده و فرو رفته می شود. درب دستگاه باید کاملاً در جای خود بود و به راحتی باز و بسته شود. در صورت وجود هر گونه خرابی و عیب در میکروفر، لطفاً از دستگاه خود مطلقاً استفاده نکرده و آن را به مرکز خدمات و پشتیبانی پس از فروش بلاک اندکر جهت هر گونه اقدام ضروری ببرید.

نکات مهم قبل از استفاده میکروفر

- قبل از بکارگیری میکروفر برای اولین بار، داخل دستگاه را که آغشته به روغن و گریس می باشد ، کاملاً پاک نموده و سیستم گریل آنرا برای مدت ۵ دقیقه بدون هیچگونه مواد غذایی بکار اندازید. این کار گریس ضد زنگ داخل دستگاه را کاملاً سوزانده و از بین می برد. ولی توجه نمایید که از میکروفر خالی از مواد غذایی ، هرگز استفاده نکنید.
- دستگاه میکروفر باید روی یک سطح صاف ، افقی و محکمی قرار داده شود که تحمل وزن میکروفر و وزن حداکثر حجم مواد غذایی که احتمالاً در آن پخت می شود را داشته باشد.
- دستگاه میکروفر را درجائی که حرارت و رطوبت ایجاد می شود و یا نزدیک مواد آتش زا قرار ندهید.
- برای کارکرد بهتر ، اطراف میکروفر باید دارای جریان هوای کافی بوده (۲۰ سانتی متربالا، ۱۰ سانتی متر پشت و ۵ سانتی متر دو طرف دستگاه) و مجراهای ورودی هوای میکروفر را به هیچ وجه نپوشانید.
- پایه های میکروفر را جدا نکنید.
- هیچ نوع وسیله یا شیئی را روی دستگاه قرار ندهید.

خصوصیات

- ظرفیت ۳۰ لیتر – مناسب برای یک خانواده بزرگ .
- صفحه نمودار فهرست عملیات – نشان دهنده زمان پخت ، قدرت میکروفر (MENU FUNCTION) نشانگر عملکرد میکروفر و زمان سپری شده .
- دکمه عملکرد سریع دقیقه ای برای تنظیم آسان زمان و قدرت میکروفر .
- دکمه های برنامه ریزی برای تنظیم راحت برنامه پخت میکروفر یا بریان کردن .
- دکمه های پخت ترکیبی برای تنظیم انواع پخت همزمان میکروویو و گریل
- عملکرد یخ زدائی وزنی برای تنظیم سیکل یخ زدائی براساس وزن مواد غذایی .
- عملکرد سریع یخ زدائی برای مواردی که یخ زدائی توسط عملکرد یخ زدائی وزنی امکان پذیر نباشد.
- عملکرد توقف برنامه ها برای متوقف کردن تمام تنظیم های قبلی .
- عملکرد حافظه برای تنظیم و برنامه ریزی پخت چند مرحله ای.
- دکمه تنظیم درجه قدرت میکروفر برای تنظیم درجات مختلف پخت مواد غذایی (MICRO BUTTON)
- عملکرد از قبل تنظیم شده برنامه غذایی که امکان برنامه ریزی برای پخت دیرتر را میدهد.
- تنظیم دوگانه مدت زمان پخت / دکمه تنظیم وزن برای انجام عملکرد دوگانه زمان و وزن.
- دکمه شروع (START) برنامه پخت را شروع می نماید.
- پخت سریع (اکسپرس) که میکروفر را با حداکثر قدرت بکار می گیرد.
- طبقه فلزی برای بریان کردن مواد غذایی .
- انتخاب هر درجه قدرت مورد نیاز برای پخت مواد غذایی.
- ساعت دیجیتال برای تنظیم وقت.

MX30PGW/MX30PGWS/MX30PGSS/MX30PG
30 Litre Microwave Oven

مشخصات

- سیستم قفل ایمنی درب میکروفر
- پنجره میکروفر
- هواکش
- محور گرداننده سینی شیشه ای
- حلقه گردان (غلطک سینی شیشه ای)
- سینی مدور شیشه ای
- پانل کنترل (صفحه کلید و سوییچ ها)
- حرارت دهنده گریل (برای بریان کردن)
- طبقه نرده ای

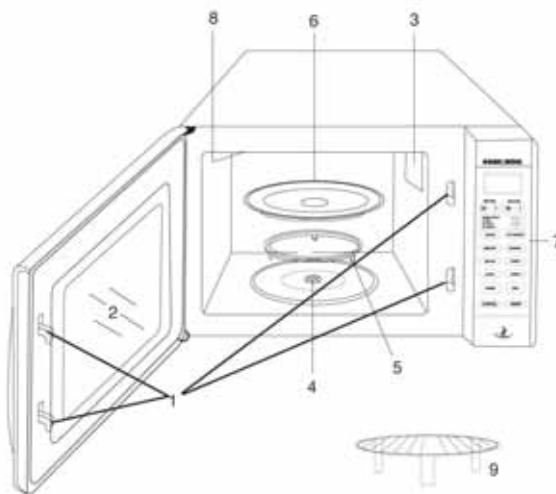

موارد ایمنی مهم

- هنگام استفاده از وسایل برقی خانگی، رعایت موارد اولیه ایمنی جهت کاهش ریسک آتش سوزی، برق گرفتگی و یا آسیب بدنی به اشخاص بشرح زیر ضروری بوده و باید مورد توجه قرار گیرد:
- کلیه دستور العمل ها را علیرغم آشنایی تان با وسیله مورد نظر دقیقاً بخوانید.
- جهت ایمنی در مقابل برق گرفتگی، دستگاه برقی مورد نیاز و متعلقات برقی آنرا در آب و یا مایعات دیگر فرو نبرید.
- جهت تمیز کردن سطح خارجی دستگاه مورد استفاده، از یک دستمال نم دار استفاده ننمایید.
- هنگام استفاده از دستگاه برقی در نزدیکی و یا توسط کودکان، نظارت کامل باید اعمال و هرگز نباید هنگام کار کردن یک دستگاه برقی، آنرا بدون نظارت رها کرد.
- هنگامی که دستگاه برقی شما مورد استفاده نمی باشد، آنرا خاموش و از پریز برق خارج نمایید و همین عمل را قبل از قراردادن و یا برداشتن ضامنم و یا قبل از تمیز کردن دستگاه انجام دهید. توجه ننمایید که همواره دوشاخه سیم را گرفته و از برق خارج نمایید، هرگز از سیم دستگاه برای این عمل استفاده ننمایید.
- هنگام کار کردن دستگاه، از دست زدن به قطعات متحرک آن خودداری نموده و جهت جلوگیری از صدمه زدن به دستگاه و یا خودتان؛ مو، لباس و سایر وسایل آشپزخانه را از آن دورنگهدارید.
- دستگاه خود را با سیم و دوشاخه آسیب دیده بکار نیندازید. حتی پس از بزمین افتادن و بدکار کردن دستگاه، از آن استفاده ننموده و در این حالت دستگاه خود را به نزدیکترین مرکز سرویس و خدمات مجاز بلاک انددکر (BLACK&DECKER) برای بازبینی، تنظیم، تعمیر برقی و مکانیکی برسانید.
- استفاده از قطعات و ضامنمی که توسط تولید کننده دستگاه برقی مورد استفاده شما، تولید یا توصیه نشده، ممکن است منجر به آتش گرفتن دستگاه، برق گرفتگی و یا آسیب بدنی گردد.
- از وسایل برقی خود در فضای آزاد استفاده نکرده و فقط برای استفاده خانگی می باشد.
- هرگز نگذارید سیم دستگاه برقی شما از کنار میز و پیشخوان آشپزخانه آویزان یا با سطح داغ تماس داشته باشد.
- از گذاردن دستگاه برقی روی سطح داغ مانند اجاق گاز یا برقی یا در داخل فر داغ خودداری کنید.
- از دستگاه برقی خود بجز استفاده ای که برای آن در نظر گرفته شده، استفاده دیگری ننمایید.
- هرگز از سیم دستگاه برای حمل یا بیرون آوردن از پریز برق استفاده نکنید.
- در صورت نیاز به استفاده از سیم رابط، دقت کنید سیم رابط از سلامت و درستی برخوردار بوده و متناسب برای این منظور می باشد.
- هرگز سعی ننمایید که دستگاه مورد استفاده را، خودتان تعمیر نمایید، بلکه به نزدیکترین مرکز سرویس و خدمات مجاز بلاک انددکر مراجعه نمایید.

این دستور العمل ها را حفظ نمائید

ضمان شامل لمدة سنة واحدة لاجهزة BLACK & DECKER المنزلية

تمنح BLACK & DECKER ضماناً شاملاً لمدة سنة واحدة لهذا المنتج اعتباراً من تاريخ الشراء. يغطي الضمان عيوب التصنيع أو المواد الداخلة في التصنيع. وفي حالة إصابة المنتج بأي عطل أشتاء الضمان. ستقوم شركة باصلاحه أو(وفقاً لتقدير BLACK & DECKER) استبداله مجاناً.

لايغطي الضمان الأعطال الناتجة عن الحوادث سوء الاستعمال. الإهمال. الاسعمال الخاطيء. أوعدم اتباع النظم المعمول بها محلياً. كذلك، لا تنطبق شروط الضمان إذا تمت صيانة أو تصليح المنتج لدى طرف غير معتمد من قبل شركة BLACK & DECKER. أو في حالة استخدام قطع غيار بدون الرجوع إلى الشركة أو الحصول على موافقتها وتسببت هذه القطع في العطل. واذا توقف إنتاج أي طراز مع عدم وجود البديل المناسب. فإن لشركة BLACK & DECKER حق اختيار إصلاح المنتج أو استبداله بطراز آخر بنفس القيمة اشرائية.

عند الشراء

املاً بطاقة تسجيل الضمان مع التأكد من وجود الختم الأصلي للتاجر المعتمد (وتوضيح تاريخ الشراء) ثم ارفق إيصال الشراء بالبطاقة.الرجاء الاحتفاظ بهما في حالة وجود مطالبات في المستقبل.

عملية المطالبة

خذ المنتج المعطل مع بطاقة الضمان وايصال الشراء بنفسك إلى مركز الصيانة المحلي أويمكنك إرساله بالبريد المدفوعة أجره سلفاً. وفي حالة إرسال الجهاز بالبريد أو الشحن تاكد من تفرغ المنتج من الماء كلياً وقم بتعايفة جيداً في صندوق كرتون مقوى مع إضافة مواد تغليف لملىء الفراغات لتفادي إصابته بأي ضرر ارفق ملا حطة تصف فيها المشكلة لمركز الصيالة وتاكد من كتلة عنوانك صمم للاستعمالات المنزلية فقط.

٢٥- لا ينصح باستخدام هذا المنتج من قبل الأطفال.

٢٦- لا تترك الا واني المعدنية في المايكروويف أبداً.

قبل طاب الخدمة:

الاشياء التي يمكن ان تحدث وتعد طبيعية:

١- قد تلاحظ وجود بعض التداخل اللاسلكي مع جهاز الراديو، التلفزيون أو جهاز مماثل . وعندما يكون

هناك تداخل، فان بالا مكان تخفيفه أو ازالته با اتخاذ الإجراءات التالية :

أ- نظف الباب والسطوح المانعة للتسرب في الفرن

ب- غير توجيه هوائي الا لتقاط الخاص بالراديو أو التلفزيون.

ج- غير موقع فرن المايكروويف بالنسبة لهوائي الا استقبال.

د- ابعد فرن المايكروويف عن جهاز الا استقبال.

هـ - ضع قابس فرن المايكروويف في منفذ مختلف للكهرباء لكي يكون فرن المايكروويف وجهاز

الا استقبال علي دارتين كهربائيتين فرعيتين منفصلتين.

٢- أثناء الطهي ،وعندما يسخن الطعام ، فان الراء الساخن الذي يتولد يتوزع داخل تجويف الفرن مما يتيح

احتمال تسرية من الفتحات الخاصة بالتهوية. ثروبعضة قد يتكثف مشكلا بخار ماء ويتراكم على

باب الفرن.

٣- قد يكون هناك صوت طوت طنين وطققة لدي الطهي بالوضعين المزدوجة مع تحول لفرن بصورة الية

من طاقة المايكروويف إلى الشواية لعملا الوضعية المزدوجة.

المشكلة	السبب المحتمل	العلاج
الفرن لا يعمل	الفرن غير موصول بصورة سليمة	انزع القابس من المقبس انتظر لمدة ١٠ ثوان ثم أعد ادخا
الفرن لا يطهو	قاطع الدارة الكهربائية أو المصهرة مقصولة قد يكون امقبس معطل	ارحقاطع الدارة الكهربائية أو استبدل المصهرة افحص المقبس بجهاز آخر
الفرن لا يطهو	الباب غير مغلق بشكل صحيح زر التشغيل غير مضغوط برنامج اخر ادخاله في الفرن	أغلق الباب بالشكل الصحيح اضغط زر التشغيل اضغط زر الإلغاء لإلغاء البرنامج والبرمجة من جدي برمج بشكل صحيح بحسب إرشادات التشغيل
الفرن لا يطهو	البرنامج لم يتم إدخاله بشكل الصحيح	قم ببرمجة الفرن من جديد
الفرن لا يطهو	زر الإلغاء مضغوط بصورة عفوية	نظف الأجزاء الوسخة بحسب كيفية الاعتناء بفرن المايكروويف
عند تشغيل الفرن يصدر ضجيج عن الصينية الزجاجية	الحلقة الدوارة وازرار الفرن وسخة	

- ٦- تسخين المايكروويف للمشروبات يمكن ان ينجم عنه تأخر الغليان الفوار، باتالي يتعين اتخاذ جانب الحذر التعامل مع الوعاء.
- ٧- لا تقلي الطعام ي الفرن . فالزيت الساخن يمكن ان يتلف اجزاء الفرن واوعية وان ينجم غنة حتى حروقا في البشرة.
- ٨- يجب عدم يتم تسخين البيض بقشرة والبيض المسلوق كاملا في افران المايكروويف لانه قد ينفجر حتى بعد توقف عملية التسخين في المايكروويف
- ٩- اثقب الاطعمة ذات القشرة السمسكة مثل البطاطا، ثمر القرع الكامل ، الاتفاح والكستناء قبل طهيها
- ١٠- يجب تحريك محتويات زجاجات الراضاع ومرطبات اغذية الأطفال وهزها وفحص درجة حرارتها قبل تقديمها من اجل تجنب الحروق.
- ١١- ينبغي فحص اواني الطبخ للتأكد من ملاءمتها للاستخدام في فرن المايكروويف (يرجى الرجوع إلى الجدول المقدم في القسم الخاص باواني التهي المسموح ها) ويمكنك ايضا إجراء اختبار للتأكد من انها امنة على الاستخدام في المايكروويف. ضع الاناء الفارغ في فرن المايكروويف على طاقة عالية لمدة ٦٠ ثانية. ويجب عدم استخدام الاناء الذي يصبح ساخنا جدا. لا تستخدم اناء معدنيا ابدا.
- ١٢- لا تزع اللوح الخارجي عن الف
- ١٣- لا تصدم أو تضرب لوحة الحكم ،حيث يمكن ان يتسبب ذلك في حدوث أضرار.
- ١٤- قد تحتاج إلى ارتداء قفازات خاصة بالفرن لان الحرارة تنتقل من الطعام إلى وعاء الطهي ومن الوعاء إلى الصينية الزجاجية. وال صينية الزجاجية يمكن ان تكون ساخنة جدا بعد اخراج وعاء الطهي من الفرن
- ١٥- اواني الطبخ يمكن ان تصبح ساخنة بسبب الحرارة المنتقلة من الطعام المسخن ويتعين استخدام قفازات للامساك بالاوواني.
- ١٦- لا تقم بتخزين مواد قابلة للاشتعال بجوار أو على سطح أو داخل الفرن. فقد يسبب هذا خطر اندلاع حريق.
- ١٧- لا تطهو الطعام مباشرة علي الصينية الزجاجية ما لم يكن ذلك مشار إليه في الوصفة (ينبغي وضع الطعام في اناء طبخ ملائم).
- ١٨- لا تستخدم هذا الفرن لتسخين المواد الكيماوية أو المنتجات غير الغذائية الأخرى. ولا تنظف هذا الفرن بأي منتج مميز باحتوائه مواد كيماوية حادة. فتسخين مواد كيماوية اة في الفرن قد يتسبب في تسرب اشعاع المايكروويف.
- ١٩- عند استخدام الوضعية المزدوجة، لاتضع أي وعاء من الألمنيوم أو المعدن مباشرة على شبك الفرن. وقم دائما باد خال صحن او طبق زجاجي مقاوم للحرارة بين شبك الفرن ووعاء الألمنيوم. فهذا سيمنع حدوث الشرر الذي قد يتلف الفرن.
- ٢٠- لا تستخدم صينية الفرن لدى الطهي بوضعية المايكروويف.
- ٢١- لا تستخدم الفرن للتعليب الملي أولتسخين أي مرتبان مغلق. فالضغط قد يتعاظم وينفجر المرتبان وازافة إلى ذلك، فلن فرن المايكروويف لايمكنه الحفاظ على الطعام بدرجة الحرارة المناسبة للتعليب. والطعام المعلب بطريقة غير سليمة يمكن ان يفسد ويصبح خطرا لعي الاستهلاك.
- ٢٢- ان من الخطر على أي شخص غير مختص انيقوم بإجراء أي صيانة أو اصلاح يتضمن نزع غطاء يحمي من التعرض لطاقة المايكروويف.
- ٢٣- لا تسمح للاطفال باستخدام الفرن بدون اشراف إلا بعد ان يتم اعطاؤهم إرشادات كافية بحيث يتمكن الطفل من استخدام الفرن بطريقة آمنة ويدرك مخاطر الا استخدام غير الصحيح.
- ٢٤- ان الا خفاق في الحفاظ على الفرن بحالة نظيفة قد يؤدي إلى تدهور وضع السطح مما قد يؤثر سلبا على الحياة الافتراضية للجهازوقد ينشأ عنه وضعاً خطراً. وينصح بإجراء التنظيف المنتظم.

- يجب تنظيف الفرن بين الحين والآخر، وبخاصة حول منطقة سدات الباب.

- حافظ على الجزء الداخلي من الفرن نظيفا وعندما تلتصق نقاط الطعام المترشرة والسوائل المسكوبة بجدران الفرن، امسحها بخرقة رطبة ويمكن استخدام منظف لطيف إذا توسخ الفرن كثيرا، تجنب استخدام منظفات البخاخ أو المنظفات القاسية الأخرى حيث انها يمكن ان تحدث بقعا أو خطوطا أو بهوت لون سطح الباب.

ينبغي تنظيف السطوح الخارجية بخرقة رطبة ولمنع حدوث ضرر لا جزاء التشغيل داخل الفرن ، يجب ان لا يسمح للماء بالتسرب عبر فتحات التهوية.

- امسح الأبواب والناظفة على الجانبين وسدادات الباب والجزء المتجاورة بشكل متكرر بخرقة رطبة لا زالة أية سوائل مسكوبة أو متناثرة لاستخدام منظفات مسببة للتآكل.

- لاتجعل البلب يصل الى لوحة التشغيل. ونظافها بخرقة رطبة وناعمة ولدى. تنظيف لوحة التحكم، اترك باب الفرن مفتوحا للحيلة دون تشغيل الفرن بصورة عرضية.

- إذا تكون البخار داخل أو حول الواجهة الخارجية لباب الفرن فامسحها بخرقة ناعمة وهذا يمكن ان يحدث عندما يعمل فرن المايكرووي ف ظل رطوبة عالية وهو أمر طبيعي.

- يجب تنظيف الحلقة الدوارة وارضية الفرن بانتظام لتجنب الضجيج المفرط وبساطة امسح السطح السفلى لفرن بمنظف لطيف اما الحلقة الدوارة فيمكن غسلها بالماء والصابن أو في غسالة الاطباق. عند ازالة الحلقة الدوارة من ارضية الفرن من اجل التنظيف، تأكد من اعادتها إلى الوضع الصحيح.

- ازل الروائح من الفرن بوضع كأس من الماء مع عصير ومبشور الليمون في وعاء عميق يمكن وضعه في المايكرووي ف شغل المايكرووي ف لمدة 5 دقائق. امسح جيدا وجفف بخرقة ناعمة

- عندما يصبح من الضروري تغيير ضوء الفرن، الرجاء الاتصال باقرب مركز للخدمة تابع لبلاك اند ديكر.

إرشادات هامة

١- لا تعبت بالاقفال الداخلية للباب أو تعطلها.

٢- لا تدخل اداة وبخاصة اداة معدنية بين الباب والفرن بينما يكون الأخير في وضع التشغيل.

٣- لا تقم بتشغيل المايكرووي ف عندما يكون فارغا.

٤- ولتقليل خطر الحريق داخل تجويف الفرن:

أ- عند تسخين الطعام في وعاء بلاستيكي أوورقي، احرص على مراعاة الفرن نظرا لاحتمال حدوث اشتعال.

ب - ازل حلقات الربط الربط السلكية عن الاكيس الورقية أو البلاستيكية قبل وضعها في الفرن.

ج- إذا حظت انبعاث دخان، قم باطفاء فرن المايكرووي ف أو انزع القابس من الكهرباء وابق الباب مقفلا لاختام السنة اللهب إن وجدت.

د- لاتستخدم تجويف الفرن لأغراض التخزين. ولا تترك المنتجات الورقية، اواني الطعام اخل تجويف الفرن في حالة عدم الاستخدام.

٥- يجب عدم يتم تسخين السوائل أو الاطعمة الأخرى في اوعية محكمة الاغلاق حيث انها تكون معرضة للانفجار.

٦- تسخين المايكرووي ف للمشروبات يمكن ان ينجم عنه تأخر الغليان الفوار، باتالي يتعين اتخاذ جانب الحذر التعامل مع الوعاء.

ملاحظة: لا يمكنك تشغيل الفرن أثناء عمل وظيفة قفل الأطفال

لوقف الفرن أثناء التشغيل ، افتح الباب. ويمكن إعادة التشغيل بإغلاق الباب والضغط على زر التشغيل على زر التشغيل.

ملاحظة: يتوقف الفرن عن العمل حالما يفتح الباب ولا لغاء أي من العمليات المذكورة اعلا، اضغط على زر الإلغاء مرة واحدة.

كيفية الاعتناء بفرن المايكروويف الاواني التي يسمح باستخدامها داخل فرن المايكروويف:

- استخدم اوان تسمح بمرور الطاقة عبر الاناء وتسخين الطعام. استخدم فقط مقياس حراري يوصى باستخدامه لفرن المايكروويف

- لا تستخدم أطباقا معدنية أو أطباقا بإطار معدني.

- لا تستخدم منتجات ورقية معاد تدويرها لأنها لأنها قد تحتوي على أجزاء معدنية صغيرة يمكن ان تسبب الشر او الحريق.

ينصح باستخدام الأطباق الدائرية أو البيضاوية أكثر من استخدام الأطباق المربعة /المستطيلة حيث ان الطعام الموجود في الزوايا يمثل إلى أن يطهى اكثر من البقية.

- يمكن استخدام شرائط رفيعة من صفائح الألمنيوم لمنع الإفراط في طهي المناطق المكشوفة. ولكن احرص على عدم استخدام الكثير منها وحافظ على مسافة بوصة واحدة بين الصفيحة وتجويف الفرن.

- اطفئ الفرن وانزع القابس الكهربائي من المقبس قبل التنظيف.

المزدوج	المشواة	مايكروويف	اواني الطهي
نعم	نعم	نعم	زجاج مقاوم للحرارة
لا	لا	لا	زجاج غير مقاوم للحرارة
نعم	نعم	نعم	خزف مقاوم للحرارة ض
لا	لا	نعم	اطباق بلاستيكية آمنة في المايكروويف
لا	لا	نعم	أوراق المطبخ
لا	نعم	لا	صينية معدنية
لا	نعم	لا	شبكة معدنية
لا	نعم	لا	صفائح ألمنيوم وأوعية من الصفائح

تذويب الثلج بالنفث Jet Defrost

معدوظفة تذوب الثلج بالنفث، تحتاح إلى ادخال المدة الازمة للتذويب. ولنفترض انك تريد ضبط الفرن لكي يقوم بتذويب الثلج بالنفث لمد ٥ دقائق و ٣٠ ثانية:

	لمس زر تذويب الثلج بالنفث
	المس زر دقيقة واحدة ٥ مرات و زر ١٠ ثوان ٣ مرات
	لمس زر التشغيل

ضبط الموقت

لضبط موقت الدقائق، افعل الأمور التالية.

	لمس زر مايكرو
	ستخدم أزرار الدقائق لإدخال
	المدة المطاوبة المس زر الطاقة ٦ مرات
	وستظهر الشاشة لمس زر التشغيل

ملا حظة: تستدم هذه الميزة الإضافية لتوقيت اشياء تتمخارج الفرن. يصدر الجهاز صوت زبيبس ثلاث مرات مع انتهاء المدة المحددة. يبدأ ضوء الفرن ومروحة التبريد

ميزة القفل للحماية من عبث الأطفال
لضبط خاصية القفل للحماية من عبث الأطفال:

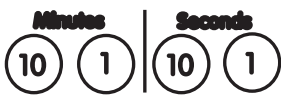
	المس زر الإلغاء
	المس زري ١٠ دقائق وثانية واحدة في الوقت نفسة يصدر صوت بيب ويضيء مؤشر قفل الأطفال

لإلغاء قفل الأمان، المس زري ١٠ دقائق وثانية واحدة في القت نفسة يسمع صوت زبيبس وينطفئ ضوء مؤشر قفل الأطفال.

ولنفترض انك تريد ضبط الفرن علي وظيفة المايكرووف لمدة دقيقة واحد وبطاقة ١٠٠٪

EXPRESS	المس زر EXP ESS ثلاث مرات فيظهر الرقم "١:٠٠" على الشاشة
START	المس زر التشغيل

تذويب الثلج حسب الوزن

تقوم هذه الوظيفة تلقائيا بضبط دورة مناسبة لتذويب الثلج حالما تقوم بإدخال وزن الطعام المراد تذويب الثلج عنه. واحد الأقصى المسموح به للوزن بالنسبة لفئات الطعام يظهر أدناه.

لنفترض انك تريد تذويب الثلج عن ١.٥ كيلوغرام من اللحم:

	المس زر تذويب الثلج حسب الوزن WEIGHT DEF OST مرة واحدة				
<table border="1"> <tr> <td>Minutes</td> <td>Seconds</td> </tr> <tr> <td>10 1</td> <td>10 1</td> </tr> </table>	Minutes	Seconds	10 1	10 1	المس ١٠ دقائق مرة واحدة
Minutes	Seconds				
10 1	10 1				
<table border="1"> <tr> <td>Minutes</td> <td>Seconds</td> </tr> <tr> <td>10 1</td> <td>10 1</td> </tr> </table>	Minutes	Seconds	10 1	10 1	المس زر دقيقة واحدة ٥ مرات
Minutes	Seconds				
10 1	10 1				
START	المس زر التشغيل				

هناك حدود لمقدار الوزناذي يمكنك تذويب الثلج عنه بو وظيفة تذويب الثلج حسب الوزن Weight Defrost

شاشة العرض	الحد الأقصى للوزن	فئة الطعام
d1	٢.٣ كيلو غرام	اللحم
d2	٤ كيلو جرام	الدجاج
d3	٩٠٠ غرام	المأكولات البحرية

ملا حظة: أثناء عملية تذويب الثلج، يصدر الجهاز صوت بيت مرتين لتذكيرك بفتح باب الفرن واعادة ترتيب أو تقليب الطعام لتذويب الثلج بصورة افضل. أن الفرن لن يعمل إذا حدث واد خلت بمقدار يزيد عن الحد الاقصى المسموح به.





وبالنسبة للأطعمة التي تتجاوز هذه الاوزان القصوى، استخدم برنامج تذويب الثلج بالنفث بالنفث Jet Defrost ولتذكير، فانالفرن يقوم باصدار زاصوات بيبس بعد اكمال عملية الطهي أو وظيفة تذويب الثلج، كل دقيقتين إلى ان يتم فتح الباب أو لمس زر الالغاء.

ملاحظة، يجب ان تسبق عملية تذويب الثلج بالنفث أو تذويب الثلج حسب الوزن أي وظيفة طهي في برنامج للطهي متعدد المراحل. وستضيء الاضواء الخاصة للإشارة إلى المرحلة التي بلغها الفرن في التشغيل. وبعد أن ينقضي الوقت الكلي، يقوم الفرن بإصدار صوت زيبس ثلاث مرات

الضبط المسبق للطهي

يمكنك ان تضع الطعام في الفرن وان تبرمجة بحيث يبدأ العمل في وقت لاحق ضمن

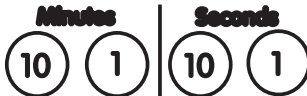
دورة ساعة الفرن لنفترض انك تريد ضبط الفرن بحيث يبدأ بالعمل في الساعة ٢٠٠ بعد الظهيرة.

	ضع الطعام في الفرن المس زر الضبط المسبق
	المس زر دقيقة واحدة مرتين
	ضبط برنامجا خاصا للطبخ
	المس زر ابلتشغيل
	لطهي السريع

EX PRESS COOKING

مع وظيفة الطهي السريع يمكنك لمس زر Express عدة مرات لتحديد مدة الطهي وسيعمل الفرن بأقصى طاقتة على الفور.

١٥ ثانية	لمسة واحدة
٣٠ ثانية	لمستان
دقيقة واحدة	ثلاث لمسات
دقيقتان	أربع لمسات

طريقة طهي فزدوجة رقم ٢

٥٠٪ سة الوقت طهي باليك وديقر

٤٠٪ سة القت طهي بالتواية

لطي الأوماليت البطاطة والطي فتلا اذازردت أى دقيقا

الفرة علي طريقة لطي المزدوجة رقم ٢ مارة ٢٠ دقيقة

COMB 2	المس طريقة فزدوجة رقم ٢ التشغيل
Minutes 10 1 Seconds 10 1	إلمس ١٠ دقيقة التشغيل ٤ مرات
START	إلمس زر التشغيل

الطهي متعدد المراحل

يمكن برمجة الفرن للقيام بوظائف عديدة متعاقبة. وهناك حاجة للقيام بالخطوات برنامج طهي يتضمن وظيفة نويب الثلج بالنفت، المايكروويف والشواء

CANCEL	ضع الطعام في الفرن
JET DEFROST	المس زر الضبط المسبق
MICRO	لمس زر دقيقة واحدة مرتين
MEMORY	اضبط برنامجا خاصا للطبخ
GRILL	المس زر التشغيل
START	لطي السريع

يعتبر طهي الشواء مفيدا بشكل خاص لثرائح الرقيقة من اللحم، ستيك، أضأن الكباب، النقانق، أو قطع الدجاج. وهو ملائم أيضا للساندويتشات الساخنة والأطباق المطهوهة بالجبن وفي العادة ينبغي تقليب الطعام بعد مضي نصف الوقت الخاص بالشواء. وعندما يكون باب الفرن مفتوحا، فإن البرنامج يتشوش. قبل الطعام وأعدة إلى الفرن. أغلق الباب واعد تشغيل الفرن. واثناء الثناء الشواء، يمكن فتح باب الفرن في أي وقت لتفحص الطعام. ضع طباقا من الزجاج المقاوم للحرارة او الخزف تحت فتحة الفرن لا لتقاط القطرات المتساقطة من الشواء.

لنفترض انك تريد شواء طبق لمدة ٤٠ دقيقة

GRILL	ضع الطعام فيالفرن				
	لمس زر الشواء				
<table border="1"> <tr> <td>Minutes</td> <td>Seconds</td> </tr> <tr> <td>10 1</td> <td>10 1</td> </tr> </table>	Minutes	Seconds	10 1	10 1	المس زر ١٠ دقائق ٤ مرات
Minutes	Seconds				
10 1	10 1				
START	المس زر التشغيل				

طريقة طعي فزدوجة

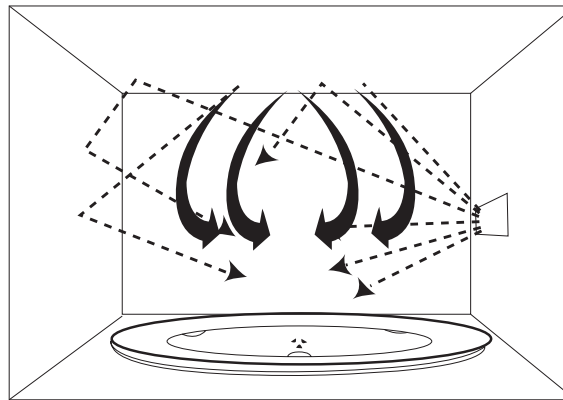

طريقة طعي فزدوجة رقم ١
 ٣٠٪ سة الوقت طهي باليك وديقر
 ٧٠٪ سة الوقت طهيى باتواية
 لطهي السمك البطاطة وتمر الباس

لنفترض انك تريد الطهي لمدة ٥ دقائق وب ٦٠٪ من طاقة المايكروويف:

MICRO	المس زر مايكرو
Minutes 10 1 Seconds 10 1	لمس زر دقيقة واحدة ٥ دقائق
POWER	المس زر الطاقة لمدة ٣ دقائق
START	المس زر التشغيل

الخطوة الثالثة غير ضرورية إذا كنت تريد ان تطهو طعاما بمستوى طاقة ١٠٠٪

زر الطاقة

بالضغط على زر الطاقة عدة مرات، فانك تحتار مستويات طاقة مختلفة للمايكروويف كما يظهر الجدول التالي:

عض مستوى الطاقة	الشاشة	اضغط
١٠٠٪ من الطاقة الإجمالية	١٠٠	مرة واحدة
٨٠٪ من الطاقة الإجمالية	٨٠	مرتان
٦٠٪ من الطاقة الإجمالية	٦٠	ثلاث مرات
٤٠٪ من الطاقة الإجمالية	٤٠	٤ مرات
٢٠٪ من الطاقة الإجمالية	٢٠	٥ مرات
٠٪ من الطاقة الإجمالية	٠ (صبط الوقت)	٦ مرات

طهي الشواء

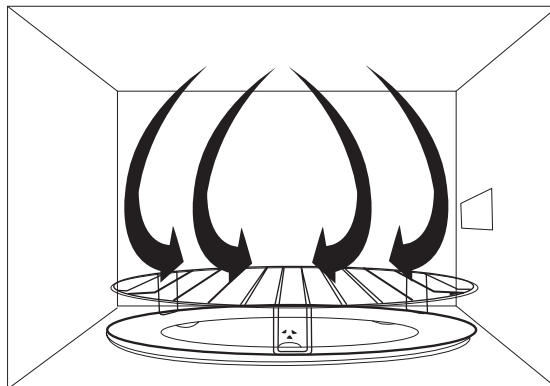

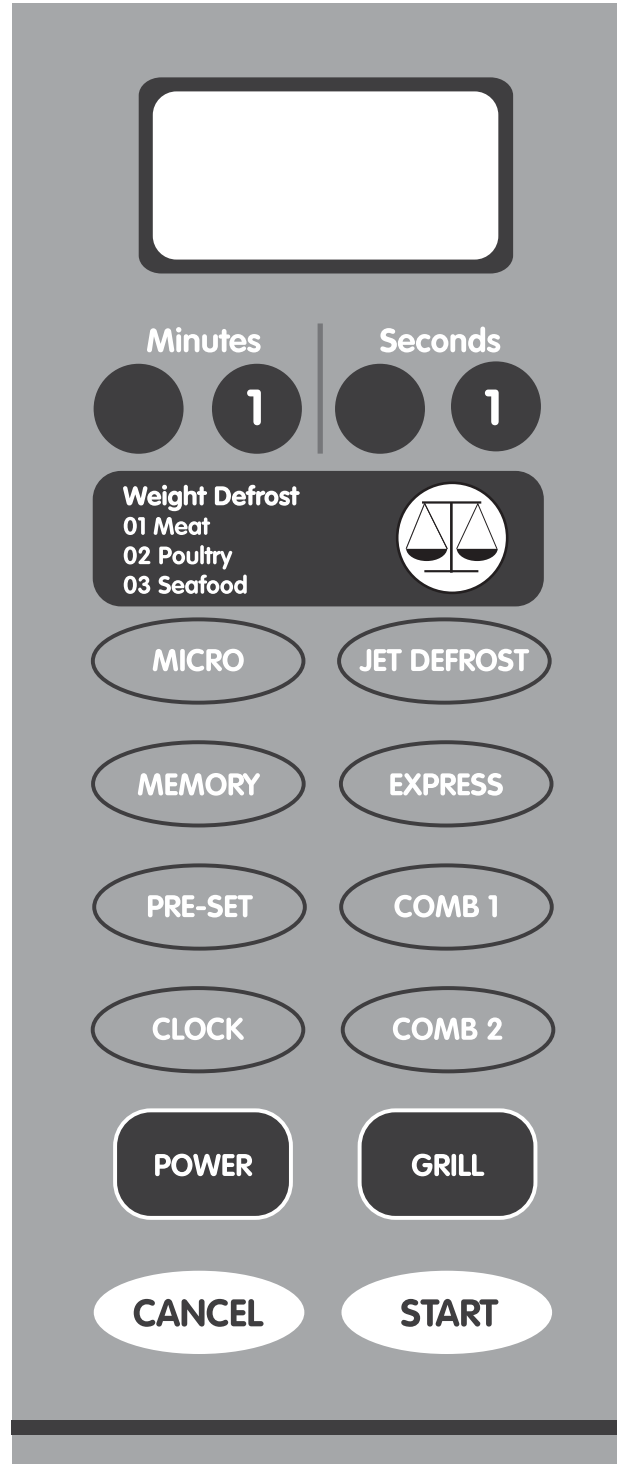

مايكرو
يضبط برنامج الطهي في
المايكروويف
لذاكرة
تبرمج عملية طهي متعددة المراحل
تتضمن عدة وظائف متعاقبة
لضبط المسبق
يتيح برمجة الفرن لكي يشتغل
بتوقيت محدد مسبقا
الساعة
تعرض الوقت في دورة
من ١٢ ساعة
الطاقة
تضبط مستويات طاقة الطهي
المختلفة في المايكروويف
الطاقة
يبطل كافة وضعيات الضبط
لوقف عملية الطهي

تنويب الثلج حسب الوزن
يوائم الوقت المستغرق في
تذويب الثلج مع الطعام

زر سريع يشغل
فرن المايكروويف بأقصى طاقة

الطهي السريع
يسهل عملية الطهي بالطاقة
الكاملة للمايكروويف لمد دقيقتين

الطهي بتوليفتين
يبرمج نظام الطهي المتوالف

لشواء
يضبط برنامج طهي للشواء

لتشغيل
تذويب تالثلج حسب الوزن

الطهي بالمايكروويف

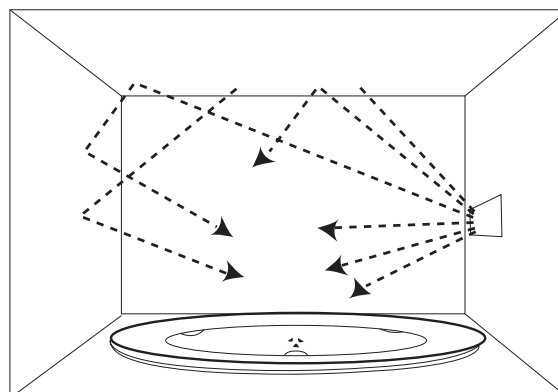

يجب ان يوضع فرن المايكروويف على سطح مستو ومستقر يمكن ان يتحمل وزن فرن المايكروويف وأثقل الأطعمة التي من الممكن طبخها في الداخل.

- لا تضع فرن المايكروويف في الأماكن التي تتولد فيها الحرارة، النداوة أو الرطوبة العالية أو بالقرب من مواد قابلة للاشتعال.

- للتشغيل الصحيح ، يجب أن يتوفر في فرن المايكروويف مجرى هوائي كاف (٢٠ سم من الخلف ، ٥ سم من الجانبين) لا تقم بتغطية أو سداي من الفتحات ، لا تقم بنزع القوائم

- تجنب تشغيل فرن المايكروويف بدون الصينية الزجاجية والمسند الدوار ولا تضع أي شيء على سطح الفرن

- لا تشغيل فرن المايكروويف بدون الصينية الزجاجية والمسند الدوار وعمود التدوير في أماكنها الصحيحة

- احرص على تغطية الطعام أثناء الطهي . فالأغطية تمنع اترشش وتجعل الطعام يطهى بشكل متساو .

- قلب الأطعمة مرة واحدة خلال الدورة لتسريع طهي الاطعمة مثل الدجاج والبيزرر اما الأشياء الكبيرة مثل اللحم المشوي فيجب تقليبها مرة واحدة على الأقل.

- أعد ترتيب الأطعمة مثل كرات الحكم في منتصف دورة الطهي من أعلى إلى أسفل ومن وسط الطبق إلى الأطراف الخارجية.

كيفية ضبط وظائف التحكم بالفرن

كل مرة يتم فيها لمس أي زر من الأزرار ، يصوت إشعارا بالمسة.

ضبط الساعة

لإدخال توقيت لساعة الفرن مثل الساعة ١٢:١٥ بعد الظهر

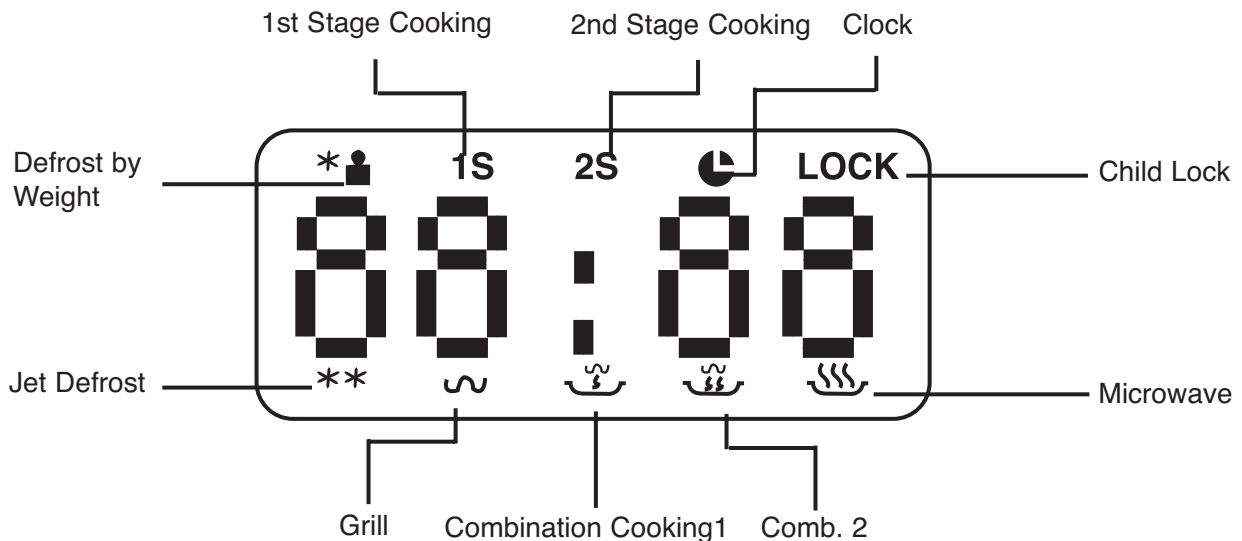

مزايا فرن المايكروويف سعة ٣٠ لتراً

- فرن سعة ٣٠ لتراً مشالي للأسرة الكبيرة
- شاشة بقائمة الأفعال تشير إلى مدة الطهي 'الطقة' مؤشرات العمل 'التوقيت والساعة
- أزرار دقيقة سريعة تسهل عملية ضبط الوقت والطاقة
- أزرار توافقية تتيح لك ضبط دورة متوالفة.
- وظيفة تذويب الثلج حسب الوزن تتيح لك ضبط دورة تذويب الثلج اعتماداً على وزن الطعام
- وظيفة تذويب الثلج بالنفث تتيح لك ضبط دورة تذويب الثلج التي لا يسمح بها في تذويب الثلج حسب الوزن.
- زر سريع يشغل فرن المايكروويف بأقصى ظله طاقة
- أزرار كهربائية تضبط مستوى طاقة الطبخ.
- وظيفة مضبوطة مسبقاً تتيح لك برمجة التوقيت اللاحق لطبخ.
- وظيفة ذاكرة تضبط برنامج طبخ متعدد المراحل
- وظيفة ساعة تساعد في ضبط التوقيت الزمني في اليوم
- وظيفة إلغاء تبطل جميع وضعيات الضبط السابقة
- زر تشغيل يستهل برنامج الطبخ
- حامل معدني لشوي الأطعمة

كيفية تركيب فرن المايكرووي

عليها علامات حروق. وإذا كان هناك أي تلف، فالرجاء عدم تشغيل فرن المايكروويف والاتصال بموظفي الخدمة المؤهلين.

ملاحظات عملية:

قبل تشغيل الفرن لأول مرة، امسح الزيت الزائد الموجود داخل تجويف الفرن وشغل وظيفة الشوي بدون طعام وملحقات لمدة ٥ دقيقة. وهذا يتيح حرق الزيت المستخدم لحماية من الصدأ. ولا تستخدم المايكروويف لهذا الغرض. ويجب ان لا يتم استخدام المايكروويف عندما يكون فارغاً.

MX30 GW/MX30 GWS/MX30 GSS/MX30 G 30 Litre Microwave Oven

التعريف بالأجزاء

- ١- نظام قفل أمان للباب
- ٢- نافذة الفرن
- ٣- فتحة تدوير
- ٤- عمود تدوير
- ٥- حلقة دوارة
- ٦- صينية من الزجاج
- ٧- لوحة التحكم
- ٨- شواية وسخانة
- ٩- حامل معدني

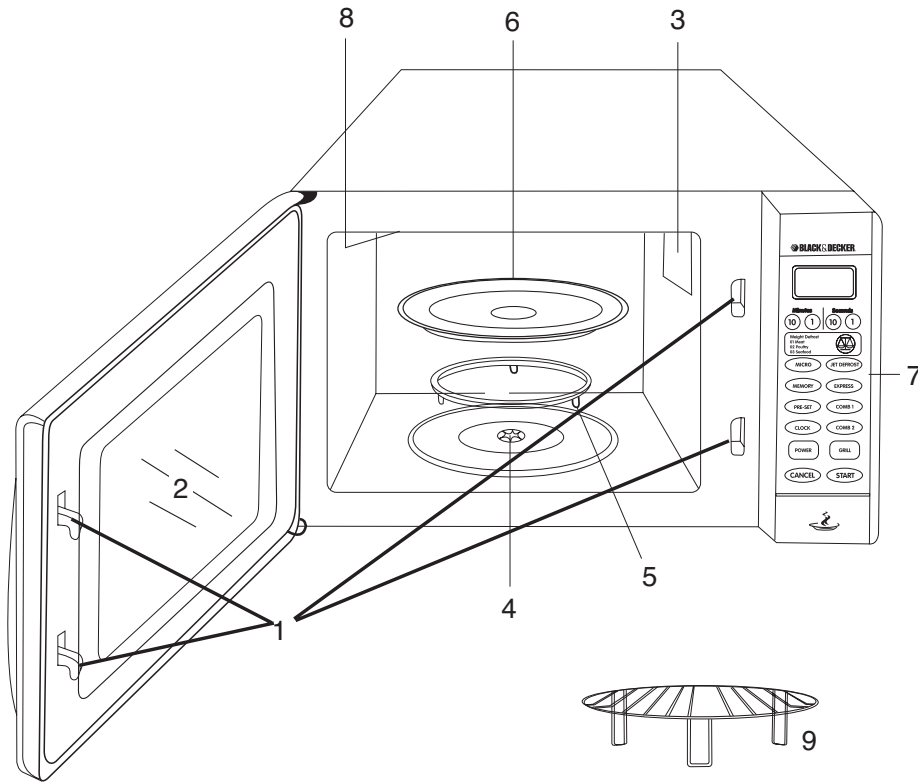

تحذيرات هامة

بما أنك تستخدم أدوات كهربائية. فيجب عليك إتباع التدابير الوقائية الأساسية التالية لتخفيض درجة خطر النار، الصعقة الكهربائية و/ أو الجروح:

- إقرأ التعليمات بعناية ، حتى ولو أنت تالف استعمال المنتج.
- لحماية ضد خطر الصعقة الكهربائية ، لا تقوم بغمر المنتج، السلك أو المقبس الكهربائي في الماء أو اية سوائل أخرى.
- لتنظيف، يمسح الخارج بغطاء رطب.
- المراقبة القريبة ضرورية عند استخدام المنتج بقرب الأطفال. لا تصرف انتباهك أبداً عن المنتج عندما يكون قيد الاستعمال.
- اغلك المقبس وأنزعة عن منفذ الطاقة عندما لا يكون قيد الاستعمال ، قبل جمع أو تفكيك الأجزاء أو تنظيف أو إجراء صيانة لمنتج. لا تسحب السلك بينما تفصله عن منفذ الطاقة .
- لا تشغل أي منتج مع سلك أو مقبس تائف، أو بعد قصور أداء المنتج، أو عندما يقع علي الأرض أو تم الإضرارية بأية طريقة. أرجع المنتج كاملاً إلى أقرب محل خدمة معتمد لفحص المنتج ،مصنح ميكانيكي لتجنب أي مخاطرة
- استعمال ملحقات او قطع إضافية غير موصى بها او غير مباعه بواسطة صانع المنتج قد يتسبب بحريق ن صعقة كهربائية أو إصابة شخصية.
- لا تدع الحبل معلقا على حافة الطاولة أو لمس أسطحاً حارة.
- دائما وجة السلك بعناية لتجنب المخاطرة.
- تجنب لمس الأسطح الحارة، استعمل مقابض وقماش.
- لا تشغل أو تضع اي جزء من هذا المنتج بالقرب من أي سطح حار (مثل غاز أو حارق كهربائي أو في فرن ساخن)
- لا تسيء معاملة السلك. لا تحمل المنتج بوطه السلك أو تخلعه لقفصة عن مفذ الطاقة، ب امسك المقبس واسحب حتى تفصله
- عندما تستخدم سلك إضافي مع منتجك، تأكد من أن يكون هذا السلك موصل بطريق صحيحة ، ومهياً للاستعمال.
- هذا المنتج للاستعمال المنزلي فقط.
- لا تحاول إصلاح الأداة بنفسك ، بل خذة إلى وكيل منتجك بلاك أند ديكر المملوكة أو محل خدمة للتصليح.

حافظ على هذه الارشادات

Names & Addresses of Black & Decker Houseware Service Concessionaires

Algeria - BD Corporation, 36, Bis ue Tella Ahcen, Cheraga/Alger, Algeria. **Tel.:**+21321-364364 **Fax:**+21321-363508. **Bahrain** - Fawaz Al Zayani, P.O.Box 26563, Adliya, Manama. **Tel.:**+973-715252/712756 **Fax:**+973-713789. **Bangladesh** - Ultra Corporation, 8, Kushol Centre, Uttara, Dhaka-1230. **Tel.:**+8802-8919272/9756 Ext.28 **Fax:**+8802-9887167, **Mobile:**+88-017560891. **Egypt** - Anasia Distribution P.O. Box: 2443, Heliopolis 11361, Cairo. **Tel.:**+202-2684159 **Fax:**+202-2684169. **Eritrea** - Delina International, P. O. Box 5969, Gold as Damtew Desta Street, Asmara. **Tel.:**+29111-126683 **Fax:**+29111-121095. **Ethiopia** - Tewfik Sherif & Co. Ltd., P.O. Box 5583, Debre Zeit Road, Addis Ababa. **Tel.:**+2511-651700/651601 **Fax:**+2511-650570/420570. **Gibraltar** - Corner Shop, P.O.Box 77, City Mill Lane, Gibraltar. **Tel.:**+350-78452 **Fax:**+350-70083. **India - Delhi** - Gryphon Impex Pvt. Ltd., D-6/4, Okhla Industrial Area, Phase - I, New Delhi-110020. **Tel.:**+9111-6372602/3/4 **Fax:**+9111-6372601. **Iran - Tehran** - Service Centre of Iran, No 510, Karger Ave, Below Pasteur Sq. Tehran. **Tel.:**+9821-6407672/6490656 **Fax:**+9821-6490729. **Kish Island** - Cayhan Electric Co., No. 69, Paradise Shopping Centre, Kish Island. **Tel./Fax:**+98-76444-22894. **Jordan** - Bashiti Hardware, P.O. Box 1564, Code 11953, Al Wihdat, Amman. **Tel.:**+9626-5350009/4770741 **Fax:**+9626-5350012/4789783. **Kenya** - Zylog Enterprises, IPS Building, Kaunda Street, P.O.Box 40877, Nairobi. **Tel.:**+2542-338188/199 **Fax:**+2542-330737. **Kuwait** - Al Omar Technical Co., P.O. Box 4062, 13041 Safat, Kuwait. **Tel.:**+965-4848595/4840039 **Fax:**+965-4845652. **Lebanon** - Est. Kettaneh SA, P.O.Box 110242, Dora Highway, Kettaneh Building, Beirut. **Tel.:**+9611-885602 **Fax:**+9611-601579. **Libya** - El Ghoul Brothers, P.O.Box 348, Benghazi. **Tel.:**+21861-9097681/4183 **Fax:**+9094123. **Malta** - John G. Cassar Ltd., 36 Victory Str, Qormi Q M 06, Malta. **Tel.:**+356-493251 **Fax:**+356-483231. **Mauritius** - Happy World Marketing Ltd., Block 2, Industrial Estate, Coromandel, P.O. Box 429, Port Louis. **Tel.:**+230-2337012/2126237 **Fax:**+230-2337330. **Nepal** - Universal Trading Centre, P.O. Box 1947, Tripureswor, Kathmandu. **Tel.:**+9771-262192/260587 **Fax:**+9771-261154. **Nigeria** - Amin Bros. Eng. Co. Ltd., 30A (Plot 1291), Akin Adesola Street, Victoria Island, Lagos. **Tel.:**+2341-3201778 **Fax:**+2341-2613667. **Oman** - Omasco, P.O. Box 2734, Muscat. **Tel./Fax:**+968-564311. **akistan - Karachi** - Ammar Service & Spares, 60, Bank Arcade, Serai Road, Karachi. **Tel.:**+9221-2426905 **Fax:**+9221-2427214/ c/o 2425243. **Lahore** - Electronics Inn, 212-G aja Centre, Main Market, Gulberg, Lahore. **Tel.:**+9242-5756750. **hilippines** - Amity Sales Centre, No. 244 Unit B, Escolta Street, Manila. **Tel.:**+632-27400141. Amon Trading Corporation, 10/F Pacific Star Building, Makati Ave Ext, Manila. **Tel.:**+632-28150811. **Qatar** - Al Muftah Trading & Cont., P.O. Box 875, Doha. **Tel.:**+974-4650880/4446868 **Fax:**+974-4441415. **Saudi Arabia - Dammam** - Al Najim Saudi Intl. Co. Ltd., P.O.Box 1017, Dammam 31431. **Tel.:**+9663-8822299 Ext.168 **Fax:**+9663-8827027. **Jeddah** - Anasia, P.O. Box 50959, Jeddah - 21533. **Tel.:**+9662-6533661 **Fax:**+9662-6533504. **Jubail** - MMG-Mohammad Al-Mojil Group, P.O. Box 450, Jubail 31951, Opp-Gulf Bridge Library & iyadh House. **Tel.:**+9663-3612850/3624487/3621729 **Fax:**+9663-3623589/0783. **Madina** - Garziz Trad. for Bldg. Mat. & Decoration, P.O. Box 3364, Madina. **Tel.:**+9664-8261490/8227636 **Fax:**+9664-8265741. **Riyadh** - Anasia, P.O. Box 18689, iyadh-11425. **Tel.:**+9661-2693751 **Fax:**+9661-4501178. **Yanbu** - Mohd Abdullah Mohd Al Amoudi, P.O. Box 813, Yanbu. **Tel./Fax:**+9664-3900946. **Sri Lanka** - Delmege General Equip. Pvt. Ltd., 297, Union Place, Colombo - 2. **Tel.:**+941-334106 **Fax:**+941-334105. **Sudan** - United Distribution Company, Sayed Addel ehman Street, P. O. Box 325, Khartoum. **Tel.:**+24911-772612/777296 **Fax:**+24911-770919. **Tanzania** - General Motors Investment, 14 Nyerere Road, P. O Box 16541, Dar Es Salaam. **Tel.:**+2860930/3205/3467 **Fax:**+2865412/3. **Tunisia** - STE Tunisienne De Quincaillerie STQ, Nvelle Z.I 2013, Ben Arous, Tunis, **Tel.:**+216 71386102, **Fax:**+216 71380412. **UAE - Abu Dhabi** - Light House Electric., P.O.Box 120, Abu Dhabi. **Tel.:**+9712-6726131 **Fax:**+9712-6720667. **Dubai** - Black & Decker (O) A.G., P.O. Box 5420, Dubai. **Tel.:**+9714-7028234/233 **Fax:**+9714-2822765. Ideal Machinery & Equipt. . Workshop, P.O.Box 37116, Al Quoz, Dubai. **Tel.:**+9714-3474160 **Fax:**+9714-3474157. **Sharjah** - Spectrum Ind. Services, P.O. Box 20228, Sharjah. **Tel.:**+9716-5336321 **Fax:**+9716-5336320. Tabook Workshop Eqpt. Trad., P.O. Box 48680, Near Star Cinema Complex, Sharjah. **Tel./Fax:**+9716-5334452. **Yemen** - Metco Ltd., P.O.Box 12363, Sana'a. **Tel.:**+9671-204227/215753 **Fax:**+9671-204204. **Zimbabwe** - J.D.Distributors, P.O. Box 226, 17 Belvedere Road, Graniteside, Harare. **Tel.:**+2634-753913/4/5/6/7 **Fax:**+2634-753918.



WARRANTY REGISTRATION CARD

YOUR NAME / الإسم _____

YOUR ADDRESS / العنوان _____

POSTCODE / الرمز البريدي _____

DATE OF PURCHASE / تاريخ الشراء _____

DEALER'S NAME & ADDRESS / إسم و عنوان البائع _____

PRODUCT MODEL NO. **MX30 GW/MX30 GWS/MX30 GSS/MX30 G**

Free Manuals Download Website

<http://myh66.com>

<http://usermanuals.us>

<http://www.somanuals.com>

<http://www.4manuals.cc>

<http://www.manual-lib.com>

<http://www.404manual.com>

<http://www.luxmanual.com>

<http://aubethermostatmanual.com>

Golf course search by state

<http://golfingnear.com>

Email search by domain

<http://emailbydomain.com>

Auto manuals search

<http://auto.somanuals.com>

TV manuals search

<http://tv.somanuals.com>