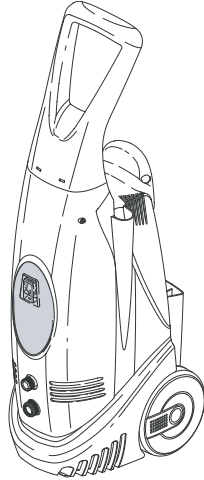




## 13 Amp Electric Power Washer

Catalog Number PW1500

# INSTRUCTION MANUAL



BEFORE RETURNING THIS PRODUCT  
FOR ANY REASON PLEASE CALL

**1-800-544-6986**

IF YOU SHOULD EXPERIENCE A PROBLEM  
WITH YOUR BLACK & DECKER PRODUCT,  
**CALL 1-800-544-6986**

IN MOST CASES, A **BLACK & DECKER** REPRESENTATIVE CAN RESOLVE YOUR PROBLEM OVER  
THE PHONE. IF YOU HAVE A SUGGESTION OR COMMENT, GIVE US A CALL YOUR FEEDBACK IS

VITAL TO BLACK & DECKER.

**SAVE THIS MANUAL FOR FUTURE REFERENCE.**

**VEA EL ESPAÑOL EN LA CONTRAPORTADA.**

INSTRUCTIVO DE OPERACIÓN, CENTROS DE SERVICIO  
Y PÓLIZA DE GARANTÍA. **ADVERTENCIA:** LEÁSE ESTE  
INSTRUCTIVO ANTES DE USAR EL PRODUCTO.

## IMPORTANT SAFETY INSTRUCTIONS

**⚠WARNING:** When using this product, basic precautions should always be followed, including the following:

1. Read and understand all instructions before using the product.
2. To reduce the risk of injury, close supervision is necessary when a product is used near children.
3. Know how to stop this product and bleed pressure quickly. Be thoroughly familiar with the controls.
4. Stay alert - watch what you are doing.
5. Do not operate this product when fatigued or under the influence of alcohol or drugs.
6. Keep operating area clear of all persons.
7. Do not overreach or stand on unstable support. Keep good footing and balance at all times.
8. Follow the maintenance instructions specified in the manual.
9. This product is provided with a Ground Fault Circuit Interrupter (GFCI) built into the power cord plug. If replacement of the plug or cord is needed, use only identical replacement parts.
10. **⚠WARNING:** Risk of Injection or Injury. Do Not Direct Discharge Stream at Persons.

## GENERAL SAFETY RULES

**⚠WARNING:** When using this product, basic precautions should always be followed, including the following:

1. Always follow detergent manufacturer's label recommendations for proper use of detergents. Always protect eyes, skin and respiratory system from detergent if used.
2. Never try to stop or deflect leaks with any body part.
3. Never put hand or fingers over the spray tip while operating the unit.
4. Always wear safety glasses or goggles, hearing and respiratory protection and protective clothing when operating or performing maintenance.
5. Always engage the trigger safety latch in the safe position when spraying is stopped even if only for a few moments.
6. Keep clear of nozzle. Never direct high pressure spray at any person, animal or self.
7. Do not use pressure that exceeds the operating pressure of any of the parts (hoses, fittings, etc.) in the pressurized system. Never use with any other manufacturers accessories or components.
8. Never spray flammable liquids or use pressure washer in areas containing combustible dust, liquids or vapors.
9. Never operate this machine in or near an explosive environment.
10. Do not spray electrical apparatus and wiring.
11. Never disconnect the high pressure discharge hose from the machine while the system is pressurized. To depressurize machine, turn power and water supply off, then press gun trigger 2-3 times.
12. Never permanently engage the trigger mechanism on the gun.
13. Never operate the machine without all components properly connected to the machine (handle, gun/wand assembly, nozzle, etc.).
14. Always turn water supply "on" before turning pressure washer "on" unless draining for storage. Running pump dry causes serious damage.
15. Do not operate the pressure washer with the inlet water filter removed. Keep filter clear of debris and sediment.
16. Never operate pressure washer with broken or missing parts. Check equipment regularly and repair or replace worn or damaged parts immediately.
17. Use only the nozzles, parts and accessories supplied with this machine.
18. Never leave the wand unattended while the machine is running or switched on.
19. Always hold gun and wand firmly when starting and operating the machine.
20. Pressure washer is not meant to pump hot water. Never connect it to a hot

water supply as it will significantly reduce the life of the pump.

**21.** Never store the pressure washer outdoors or where it could freeze. The pump will be seriously damaged.

**22.** Discharge residual pressure by pressing the trigger until no more water comes out of the nozzle.

**⚠CAUTION:** Wear appropriate hearing protection during use. Under some conditions and duration of use, noise from this product may contribute to hearing loss.

**⚠WARNING:** This product contains chemicals, including lead, known to the state of California to cause cancer, and birth defects or other reproductive harm. **Wash hands after handling.**

### GROUNDING INSTRUCTIONS

This product must be grounded. If it should malfunction or break down, grounding provides a path of least resistance for electric current to reduce the risk of electric shock. This product is equipped with a cord having an equipment-grounding conductor and a grounding plug. The plug must be plugged into an appropriate outlet that is properly installed and grounded in accordance with all local codes and ordinances.

**⚠DANGER:** Improper connection of the equipment-grounding conductor can result in a risk of electrocution. Check with a qualified electrician or service personnel if you are in doubt as to whether the outlet is properly grounded. Do not modify the plug provided with the product - if it will not fit the outlet, have a proper outlet installed by a qualified electrician. Do not use any type of adapter with this product.

**⚠WARNING:** To reduce the risk of electrocution, keep all connections dry and off the ground. Do not touch plug with wet hands.

### GROUND FAULT CIRCUIT INTERRUPTER PROTECTION

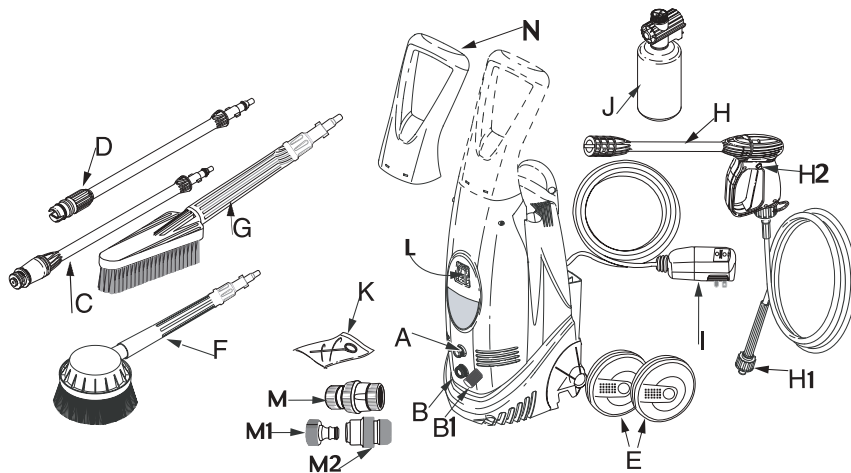
This pressure washer is provided with a Ground Fault Circuit Interrupter (GFCI) built into the plug of the power supply cord. This device provides additional protection from the risk of electrical shock. Should replacement of the plug or cord become necessary, use only identical replacement parts that include GFCI protection. See Figure 8 for testing procedure.

**⚠WARNING: Connect directly to outlet. Do not use with extension cord. The use of an extension cord will override the GFCI built into the plug of the power supply cord resulting in the risk of electrical shock.**

• The label on your tool may include the following symbols.

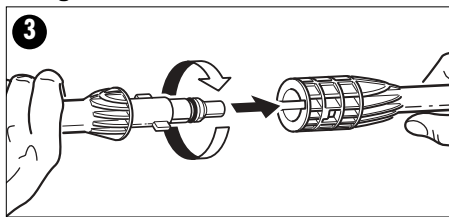
- V.....volts
- A.....amperes
- Hz.....hertz
- W .....watts
- min .....minutes
- ~ .....alternating current
- ==== .....direct current
- no .....no load speed
- ☐ .....Class II Construction
- .../min.....revolutions or reciprocation per minute
- ⊕ .....earthing terminal
- ⚠ .....safety alert symbol

### SAVE THESE INSTRUCTIONS



- A. Water outlet (OUTLET)
- B/B1 Water inlet with filter (INLET)
- C. High pressure turbo wand
- D. Adjustable fan wand
- E. Wheels
- F. Revolving brush
- G. Fixed brush
- H/H1/H2 Gun with safety catch/hose assembly
- I. Power supply cord with GFCI
- J. Detergent applicator
- K. Nozzle cleaning tool
- L. On/off switch
- M/M1/M2 Garden hose Quick Connect
- N. Top handle

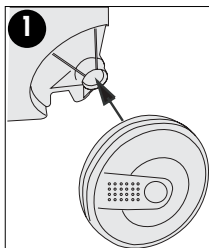
until the two parts are locked as shown in **Figure 3**.



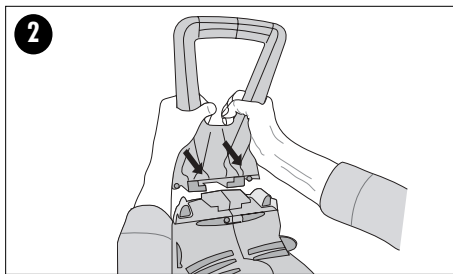
**Figure 4** - Connect the high pressure hose (H1) to the water (OUTLET) (A) on the cleaner by first inserting the brass end of the hose into the threaded brass outlet, then snugly threading on the coupling.

## SET-UP / ADJUSTMENT

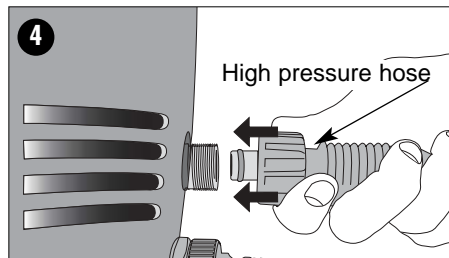
**Figure 1** - Attach wheels (E) by firmly pressing onto the pressure washer until they snap into place.



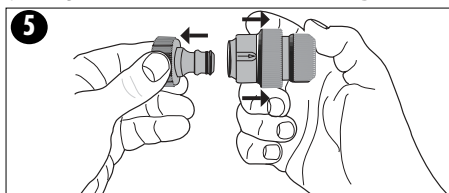
**Figure 2** - Snap the top handle (N) into place as shown.

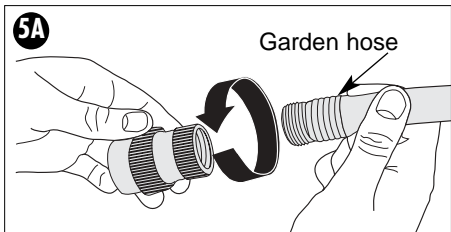


**Figure 3** - Insert the fan wand (D) into the gun wand (H) by pushing and rotating



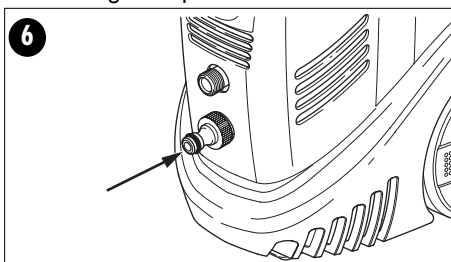
**Figure 5 / 5A** - Separate the two portions of the Quick Connect adapter (M) as shown in **Figure 5** and connect the threaded end of the larger half (M2) to your garden hose as shown in **Fig. 5A**.



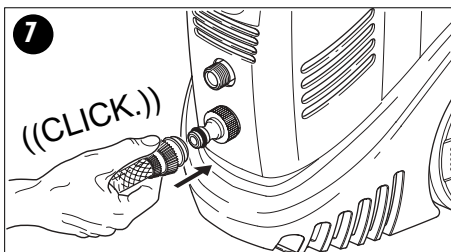


**Figure 6** - Connect the remaining portion of the adapter (M1) to the water (INLET) (B) of the cleaner as shown. The intake water temperature must NOT exceed 50°C (122°F). The water supply pressure must NOT exceed 10 bar (145psi).

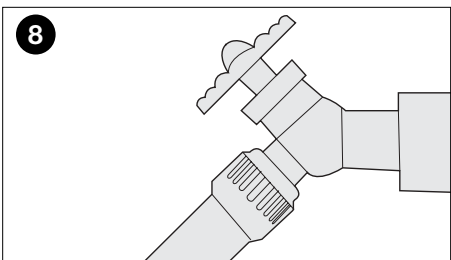
**CAUTION:** The pressure washer must only be used with clean water; use of unfiltered water or corrosive chemicals will damage the pressure washer.



**Figure 7** - With the adapter (M2) attached to your water hose, pull back on the top section and push onto the water inlet (B) of the pressure washer then release.



**Figure 8** - Connect garden hose to the cold water source and turn water on full.



## OPERATION

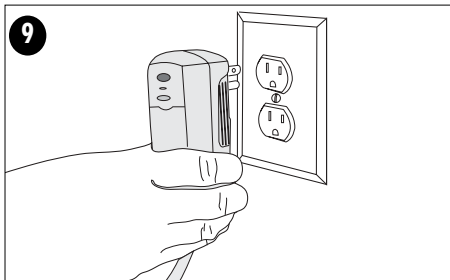
**NOTE:** Before cleaning any surface, an inconspicuous area should be cleaned to test spray pattern and distance for maximum cleaning results. If painted surfaces are peeling or chipping, use extreme caution as pressure washer may remove the loose paint from the surface.

The PW1500 Pressure Washer is equipped with automatic delivery flow cut-off:

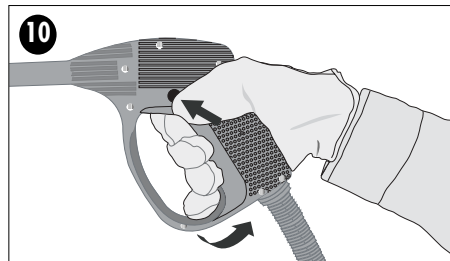
When the trigger is **released**, the dynamic pressure automatically cuts out the motor.

When the trigger is **pressed** the pressure drop automatically starts the motor and the pressure is restored with a very slight delay.

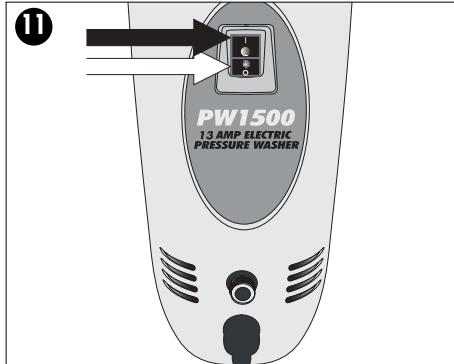
**Figure 9 - Plug the Ground Fault Circuit Interrupter (GFCI) (I) into a working grounded outlet. TEST BEFORE EACH USE. The indicator at the top of the GFCI should turn red when product is ready to use. Press the "TEST" button (bottom). The red indicator should disappear. Press "RESET" button for use. Do not use if the above test fails.**



**Figure 10** - Release the safety catch shown in **Figure 10**, then press the trigger for a few seconds to allow air to escape and to discharge residual pressure in the hoses.



**Figure 11** - Turn on the pressure washer by depressing the top half of the switch (L) marked "I". The unit will run for a few seconds as it builds up pressure, then will shut off. It will run on demand as the gun trigger is depressed. Turn off the pressure washer by depressing the lower half of the switch marked "O".



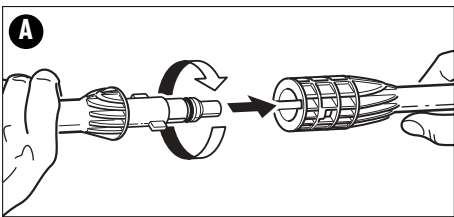
**YOUR PRESSURE WASHER IS NOW READY TO USE - PLEASE REVIEW THE FOLLOWING FOR DETAILS ON ACCESSORIES APPLICATION.**

**ACCESSORIES**

**⚠ CAUTION:** Before changing accessories, turn unit off, pull trigger to release pressure, and activate safety catch.

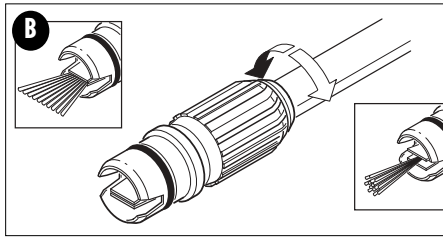
• **ADJUSTABLE FAN WAND**

1.) Insert the fan wand (D) into the gun wand (H) by pushing and rotating until the two parts are locked as shown in **Figure A**.

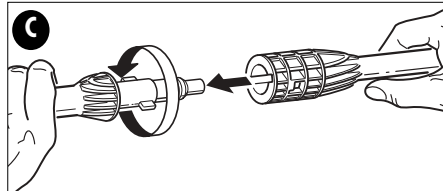


2.) To obtain maximum pressure, rotate the fan wand nozzle in a clockwise direction as shown in **Figure B**. This narrow stream results in deeper cleaning in a concentrated area. For a wider fan pattern rotate the fan wand nozzle in the counterclockwise direction. The wider fan pattern reduces the risk of surface

damage and allows for cleaning large surface areas quickly.

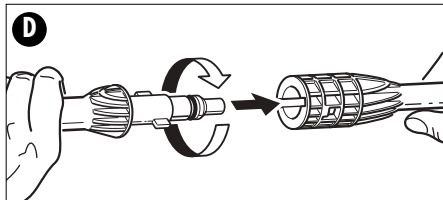


3.) To remove, press fan wand into gun wand and twist as shown in **Figure C**.



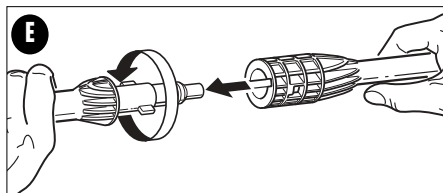
• **TURBO NOZZLE**

1.) Insert the turbo nozzle wand (C) into the gun wand (H) by pushing and rotating until the two parts are locked as shown in **Figure D**.



2.) There is no adjustment required with the turbo nozzle.

3.) To remove, press nozzle wand into gun wand and twist as shown in **Figure E**.



• **DETERGENT APPLICATOR**

Follow manufacturer's label directions for mixing correct concentrations of soap and detergents.

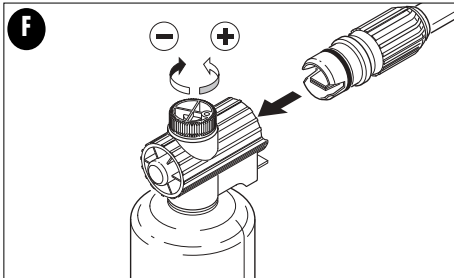
To use the applicator:

1.) Unscrew top of detergent applicator

(J) and fill with detergent.

2.) Replace top.

3.) Insert gun wand (H) into detergent applicator (J) until it clicks firmly into place as shown in **Figure F**.



4. The cap on the top of the applicator determines the amount of detergent that is applied. Twist the cap towards the (+) symbol to increase the amount of detergent and toward the (-) symbol to decrease the amount of detergent.

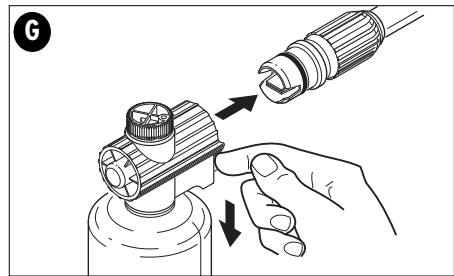
5.) Apply detergent from the bottom to the top to prevent detergent from sliding down and streaking.

6.) Leave detergent on the surface for a few minutes but do not allow it to begin to dry.

7.) Remove detergent applicator from the gun wand by pressing down on the lever as shown in **Figure G** and pulling the nozzle straight out.

8.) Rinse detergent from surface.

9.) Flush detergent applicator with clean water.



**NOTE: DO NOT USE:**

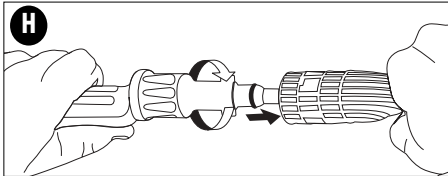
- Bleach, chlorine products and other corrosive chemicals.
- Liquids containing solvents (i.e., paint thinners, gasoline, oils)
- Tri-sodium phosphate products

- Ammonia products
- Acid-based products

These chemicals will harm the unit and will damage the surface being cleaned.

• **ROTATING BRUSH**

1.) Insert the rotating brush (F) into the gun wand (H) by pushing and rotating until the two parts are locked as shown in **Figure H**.

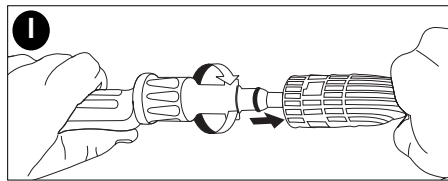


2.) Run unit to spin brush for cleaning.

3.) To remove, press brush wand into gun wand and twist.

• **FIXED BRUSH**

1.) Insert the fixed brush (G) into the gun wand (H) by pushing and rotating until the two parts are locked as shown in **Figure I**.



2.) Run to disperse water while cleaning.

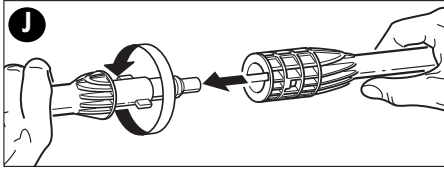
3.) To remove, press brush wand into gun wand and twist.

**SURFACE PREPARATION**

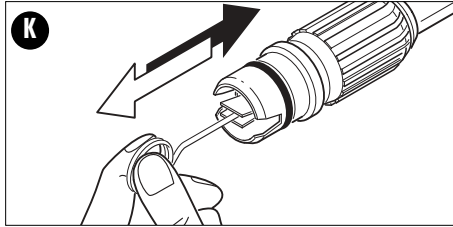
Before starting any cleaning task it is important to inspect the area for objects which could create a hazard. Remove objects from the area which could be tripped over such as childrens toys or outdoor furniture. Insure that all doors and windows are closed tight. Also make sure that all plants and trees in the adjacent area are protected by a drop cloth ensuring that they will not be harmed by any over spray.

## GENERAL CLEANING TIPS

- Remove the fan wand (D) from the gun wand (H) as shown in **Figure J**.



- Clean the nozzle with the cleaning tool (K). Remove any dirt from the fan wand nozzle hole as shown in **Figure K** and rinse.



- For cleaning tasks such as deck or brick patio cleaning, limit your work area to approximately 25 square feet at a time.
- Pre-rinse cleaning area with fresh water.
- Use only detergents formulated for pressure washers.
- Always test detergent in an inconspicuous area before use.
- Begin with a wide fan nozzle spray and adjust the pressure to the desired spray pattern.
- The best angle for spraying water against a cleaning surface is 45 degrees. Spraying head on tends to cause dirt particles to imbed in the surface. When working on vertical surfaces, it is best to apply detergent starting at the bottom and working upwards which will prevent the detergent from sliding down and causing streaks.

## SHUTDOWN

- Depress the off switch and unplug the cord from the outlet.
- Turn off water at the faucet.
- Discharge residual pressure by pressing the trigger until no more water comes out of the adjustable nozzle.
- Engage the gun safety catch.

- Disconnect the garden hose from the water inlet.

- Disconnect the high pressure hose from the high pressure outlet and drain hose.

## STORAGE

- Store pressure washer indoors away from areas that might freeze.
- Do not allow high pressure hose to become kinked.
- Turn unit on for a few seconds until all water is removed from the pump. Turn off immediately.

## MAINTENANCE

Clean the nozzle with the tool provided. Remove any dirt from the spray wand nozzle hole as shown in Figure 14 and rinse.

Use only mild soap and damp cloth to clean the tool. **CAUTION:** Never use the pressure washer to clean itself.

**IMPORTANT:** To assure product SAFETY and RELIABILITY, repairs, maintenance and adjustment should be performed by authorized service centers or other qualified service personnel, always using identical replacement parts.

## ACCESSORIES

Recommended accessories for use with your pressure washer are available from your local dealer or authorized service center. If you need assistance regarding accessories, please call: **1-800-544-6986**.

**WARNING:** The use of any accessory not recommended for use with this pressure washer could be hazardous.

## SERVICE INFORMATION

Black & Decker offers a full network of company-owned and authorized service locations throughout North America. All Black & Decker Service Centers are staffed with trained personnel to provide customers with efficient and reliable power tool service.

Whether you need technical advice,



repair, or genuine factory replacement parts, contact the Black & Decker location nearest you.

To find your local service location, refer to the yellow page directory under "Tools—Electric" or call: **1-800-544-6986**.

**FULL TWO-YEAR HOME USE WARRANTY**

Black & Decker (U.S.) Inc. warrants this product for two years against any defects in material or workmanship. The defective product will be replaced or repaired at no charge in either of two ways.

The first, which will result in exchanges only, is to return the product to the retailer from whom it was purchased (provided that the store is a participating retailer). Returns should be made within the time period of the retailer's policy for exchanges (usually 30 to 90 days after the sale). Proof of purchase may be required. Please check with the retailer for their specific return policy regarding returns that are beyond the time set for exchanges.

The second option is to take or send the product (prepaid) to a Black & Decker owned or authorized Service Center for repair or replacement at our option. Proof of purchase may be required. Black & Decker owned and authorized Service Centers are listed under "Tools-Electric" in the yellow pages of the phone directory.

This warranty does not apply to accessories. This warranty gives you specific legal rights and you may have other rights which vary from state to state and province to province. Should you have any questions, contact the manager of your nearest Black & Decker Service Center. This product is not intended for commercial use.

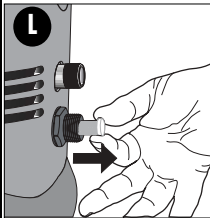
**Free Warning Label Replacement:** If your warning labels become illegible or are missing, call **1-800-544-6986** for a free replacement.

Black & Decker (U.S.) Inc.,  
701 E. Joppa Rd.  
Towson, MD 21286 U.S.A.

See 'Tools-Electric'  
- Yellow Pages -  
for Service & Sales 



**TROUBLESHOOTING GUIDE**

Symptom	Cause	Solution	
Motor does not start.	Unit not plugged in.	Plug in power cord.	
	On/Off switch is in the Off position.	Turn switch to the "On" position.	
	Wand trigger not being squeezed.	Squeeze trigger with switch in "ON" position.	
	GFCI tripped.	Press reset button at GFCI on plug end of cord.	
Unit does not reach high pressure.	Water faucet not fully turned on.	Open water valve fully.	
	Water inlet filter clogged.	Remove filter and rinse to clean.	
	Nozzle worn.	Contact B&D Customer Service Representative at 1-800-544-6986.	
	Pump is sucking air.	Check that hoses and fittings are air tight. Turn off machine and purge pump by squeezing trigger gun until a steady flow of water emerges from the nozzle.	
	Water supply restricted.	Check water hose for kinks, leaks and blockage.	
Output pressure varies high/low.	Not enough inlet water supply.	Turn water on full force - check hose for leaks and kinks.	
		Pump is sucking air.	Check that hoses and fittings are air tight. Turn off machine and purge pump by squeezing trigger gun until a steady flow of water emerges from the nozzle.
		Water inlet filter clogged.	Remove filter (B1) and rinse to clean. <b>Fig. L</b>
	Discharge nozzle is obstructed.	Blow out or remove debris with tool provided.	
	No detergent.	Detergent container is empty.	Add more detergent.
Detergent bottle or suction tube not properly connected.		Check connections.	
Detergent is too thick.		Use detergent recommended for use in pressure washers only.	
Filter on detergent suction tube is clogged.		Run warm water through filter to remove debris.	
Damaged or clogged detergent suction tube.		Remove obstruction or replace detergent suction tube.	
Discharge nozzle is obstructed.		Blow out or remove debris with tool provided.	
Garden hose connection leaks.		Loose fittings.	Tighten fittings.
	Missing/worn rubber washer.	Replace washer in hose adapter.	
Spray wand or extension leaks.	Spray wand not properly attached.	Insert the spray wand into the wand extension. Push in and turn to lock spray wand into place.	

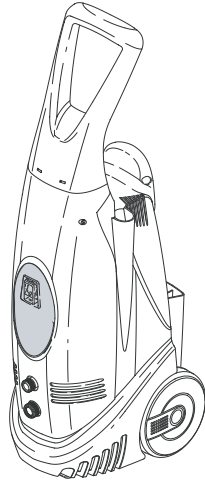
**TROUBLESHOOTING GUIDE - continued**

<b>Symptom</b>	<b>Cause</b>	<b>Solution</b>
Spray wand or extension leaks.	Broken O-ring.	Contact B&D Customer Service Representative at 1-800-544-6986.
Pump is excessively noisy.	Pump is sucking air.	Check that hoses and fittings are air tight. Turn off machine and purge pump by squeezing trigger gun until a steady flow of water emerges from the nozzle.
Water leaks from pump.	Loose fittings.	Check that all fittings are tight.
	Water seals are damaged or worn.	Contact B&D Customer Service Representative at 1-800-544-6986.
Oil leak.	Oil seals are damaged or worn.	Contact B&D Customer Service Representative at 1-800-544-6986.
Motor buzzes but fails to run.	Supply voltage below minimum.	Verify that only the pressure washer is running on this circuit.
	System has residual pressure.	Turn unit off, squeeze trigger on spray wand to release pressure, then turn unit on.
	Voltage loss due to extension cord.	Do not use extension cord with this unit - plug directly into outlet.
	Cleaner not used for long periods.	Contact B&D Customer Service Representative at 1-800-544-6986.

# Nettoyeur électrique de 13 A

No de catalogue PW1500

## MANUEL D'UTILISATION



AVANT DE RETOURNER CE PRODUIT POUR  
QUELQUE RAISON QUE CE SOIT, APPELEZ  
BLACK & DECKER AU 1 800 544-6986

## IMPORTANTES CONSIGNES DE SÉCURITÉ

**⚠ AVERTISSEMENT** : Lorsqu'on utilise ce produit, on doit s'assurer de suivre les directives indiquées ci-dessous, y compris les consignes de sécurité suivantes:

1. Lire et comprendre toutes les directives avant d'utiliser ce produit.
2. Afin de réduire les risques de blessure, surveiller attentivement les enfants lorsqu'on utilise ce produit à proximité de ces derniers.
3. S'assurer de savoir comment arrêter ce produit et le purger rapidement et de bien en connaître les commandes.
4. Rester vigilant en tout temps.
5. Ne pas utiliser ce produit lorsqu'on est fatigué ou sous l'influence de drogues ou d'alcool.
6. Tenir toute autre personne à l'écart de la zone de travail.
7. Ne pas trop étendre les bras ni se tenir debout sur un support instable; les pieds doivent rester ancrés fermement au sol afin de maintenir son équilibre en tout temps.
8. Suivre les directives d'entretien décrites dans le présent manuel.
9. Le cordon d'alimentation est muni d'un disjoncteur de fuite à la terre. Lorsqu'on remplace la fiche ou le cordon, on ne doit utiliser que des pièces de rechange identiques.
10. **⚠ AVERTISSEMENT** : Afin d'éviter les risques d'injection ou de blessure, ne pas diriger le jet d'eau vers des personnes.

### RÈGLES DE SÉCURITÉ - GÉNÉRALITÉS

**⚠ AVERTISSEMENT** : Lorsqu'on utilise ce produit, on doit s'assurer de suivre les directives indiquées ci-dessous, y compris les consignes de sécurité suivantes :

1. Toujours suivre les recommandations précisées sur l'étiquette du fabricant de détergent afin de s'assurer qu'on utilise correctement les détergents. Toujours protéger les yeux, la peau et le système respiratoire lorsqu'on utilise un détergent.
2. Ne jamais tenter d'utiliser une partie du corps pour arrêter ou détourner une fuite.
3. Ne jamais placer les mains ou les doigts sur l'embout de pulvérisation lorsque l'appareil fonctionne.
4. Toujours porter des lunettes de sécurité, des protecteurs auditifs, un

appareil de protection respiratoire et des vêtements de protection lorsqu'on utilise l'appareil ou qu'on en effectue l'entretien.

5. Toujours enclencher le verrou de sécurité de la gâchette en position fermée chaque fois qu'on cesse de pulvériser, même si ce n'est que pour quelques minutes.
6. Se tenir éloignée de la buse; ne jamais diriger le jet à haute pression vers une autre personne, un animal ou soi-même.
7. Ne jamais utiliser une pression supérieure à la pression d'utilisation d'une pièce quelconque (flexible, raccord, etc.) lorsque le système est sous pression, ni un accessoire ou un composant d'un autre fabricant.
8. Ne jamais pulvériser de liquide inflammable ni utiliser le nettoyeur à pression en présence de poussières, de liquides ou de vapeurs combustibles.
9. Ne jamais faire fonctionner cette machine dans un environnement explosif ou à proximité de celui-ci.
10. Ne jamais pulvériser d'appareils ou de fils électriques.
11. Ne jamais débrancher le tuyau d'évacuation haute pression de la machine lorsque le système est sous pression. Pour dépressuriser le système, mettre la machine hors tension, puis fermer le système d'approvisionnement en eau et enfoncer la gâchette 2 ou 3 fois.
12. Ne jamais enclencher le mécanisme de détente de façon permanente.
13. S'assurer que tous les composants (poignée, ensemble pistolet/tube rallonge, buse, etc.) sont raccordés correctement à la machine avant de la faire fonctionner.
14. Toujours mettre le système d'approvisionnement en eau à la position de marche (« ON ») avant de mettre le nettoyeur sous tension afin d'éviter de faire fonctionner la pompe à sec et d'endommager sérieusement la machine, sauf lorsqu'on purge le système en vue de le ranger.
15. Ne pas utiliser le nettoyeur à pression lorsque la grille d'entrée d'eau n'y est pas rattachée. Toujours s'assurer que la grille est exempte de débris et de dépôts.
16. Ne jamais faire fonctionner le nettoyeur lorsque certaines pièces sont manquantes ou brisées. Vérifier

régulièrement l'équipement et faire réparer ou remplacer immédiatement les pièces usées ou endommagées, le cas échéant.

**17.** N'utiliser que les buses, les pièces et les accessoires fournis avec la machine.

**18.** Ne jamais laisser le tube rallonge sans surveillance lorsque la machine est en marche ou sous tension.

**19.** Toujours tenir fermement le pistolet et le tube rallonge lorsqu'on démarre et qu'on utilise la machine.

**20.** Le nettoyeur à pression n'est pas conçu pour pomper de l'eau chaude. Ne jamais le brancher à un système d'approvisionnement en eau chaude afin de ne pas réduire de façon appréciable la durée de vie de la pompe.

**21.** Ne jamais ranger l'appareil à l'extérieur ni l'exposer au gel afin d'éviter d'endommager sérieusement la pompe.

**22.** Relâcher la pression résiduelle en enfonçant la gâchette jusqu'à ce que l'eau arrête de s'écouler de la buse.

**⚠ MISE EN GARDE :** Porter un dispositif de protection personnel anti-bruit approprié durant l'utilisation. Sous certaines conditions et pendant toute la durée de l'utilisation, le bruit émanant de ce produit pourrait contribuer à la perte d'audition.

**⚠ AVERTISSEMENT :** Ce produit contient des produits chimiques, y compris le plomb, qui, dans l'État de la Californie, sont reconnus comme étant susceptibles de causer le cancer, d'entraîner des malformations congénitales ou d'être nocifs pour le système reproductif.

**Se laver les mains après chaque utilisation.**

### DIRECTIVES CONCERNANT LA MISE À LA TERRE

Le nettoyeur à pression doit être mis à la terre. En cas de défaillance ou de bris, la mise à la terre procure un chemin de faible résistance au courant afin de réduire les risques de choc électrique. Cet outil est doté d'un cordon à conducteur et broche de terre; on doit en raccorder la fiche dans une prise murale appropriée, bien installée et mise à la terre, conformément à tous les codes et règlements en vigueur.

**⚠ DANGER :** Si le conducteur de terre n'est pas correctement relié à l'appareil, on s'expose à des risques d'électrocution. Communiquer avec un technicien ou un

électricien qualifié en cas de doute quant à la directive de mise à la terre. On ne doit jamais tenter de modifier cette fiche; si elle ne s'adapte pas à la prise murale, on doit faire appel à un électricien qualifié pour l'installation de la prise appropriée. Ne jamais utiliser d'adaptateur quelconque avec ce produit.

**⚠ AVERTISSEMENT :** Afin de réduire les risques d'électrocution, s'assurer que tous les raccords sont secs et dégagés du sol. Ne pas toucher à la fiche avec les mains mouillées.

### DISJONCTEUR DE FUITE À LA TERRE (GFCI)

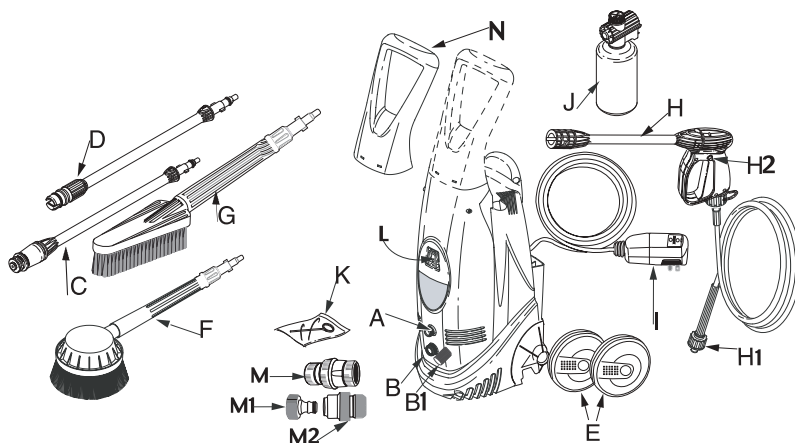
Le cordon d'alimentation du nettoyeur à pression est muni d'un disjoncteur de fuite à la terre en vue d'offrir une protection additionnelle contre les risques de choc électrique. Lorsqu'on remplace la fiche ou le cordon, on ne doit utiliser que des pièces de rechange identiques munies d'une telle protection. Consulter la figure 8 pour connaître la méthode d'essai.

**⚠ AVERTISSEMENT :** Brancher le cordon directement dans la prise de courant; ne pas utiliser de rallonge. L'utilisation d'une rallonge aurait pour effet de neutraliser le disjoncteur de fuite à la terre intégré à la fiche du cordon d'alimentation, ce qui entraînerait des risques de choc électrique.

• L'étiquette apposée sur l'outil peut afficher les symboles suivants :

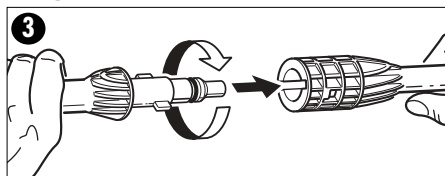
- V.....volts
- A.....ampères
- Hz.....hertz
- W .....watts
- min .....minutes
- ~ .....courant alternatif
- ==== .....courant continu
- no .....fonctionnement à vide
- ☐ .....Construction de classe II
- .../min.....tours ou mouvements alternatifs par minute
- ⊕ .....borne de terre
- ⚠ .....symbole d'avertissement

### CONSERVER CES DIRECTIVES

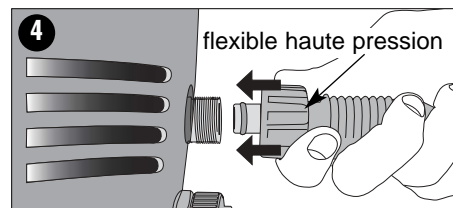


- A. Sortie d'eau (« OUTLET »)
- B/B1. Arrivée d'eau et filtre (« INLET »)
- C. Tube rallonge turbo haute pression
- D. Tube rallonge éventail réglable
- E. Roues
- F. Brosse rotative
- G. Brosse fixe
- H/H1/H2. Pistolet et ensemble cran de sûreté/flexible
- I. Cordon d'alimentation muni d'un disjoncteur de fuite à la terre
- J. Applicateur de détergent
- K. Outil de nettoyage de la buse
- L. Interrupteur marche-arrêt
- M/M1/M2. Raccord rapide du tuyau d'arrosage
- N. Poignée supérieure

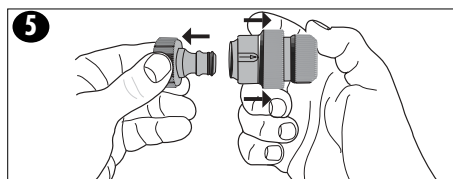
**Figure 3** - Introduire le tube rallonge éventail (D) dans le tube rallonge du pistolet (H) en le poussant et en le tournant jusqu'à ce que les deux pièces soient bien enclenchées, tel qu'illustré à la figure 3.



**Figure 4** - Raccorder le flexible haute pression (H1) à la sortie d'eau (« OUTLET ») (A) du nettoyeur en insérant d'abord l'extrémité en laiton du flexible dans la sortie en laiton fileté, puis en vissant fermement le tout dans le raccord.

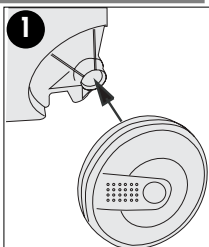


**Figure 5 / 5A** - Détacher les deux extrémités de l'adaptateur à raccordement rapide (M), tel qu'illustré à la figure 5, puis brancher l'extrémité fileté de la plus grande moitié (M2) au tuyau d'arrosage, tel qu'illustré à la figure 5A.

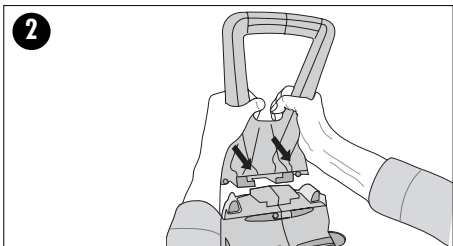


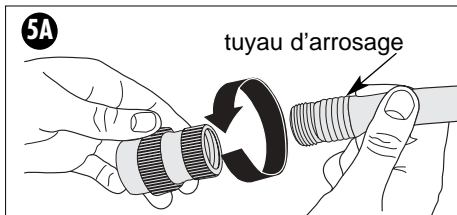
### INSTALLATION ET REGLAGE

**Figure 1** - Installer les roues (E), puis appuyer fermement sur le nettoyeur à pression afin de les enclencher.



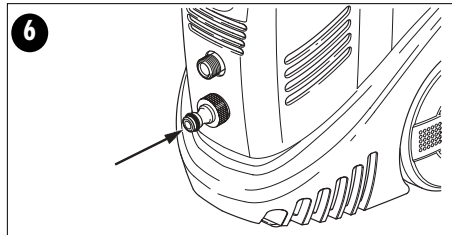
**Figure 2** - Installer la poignée supérieure (N), tel qu'illustré.



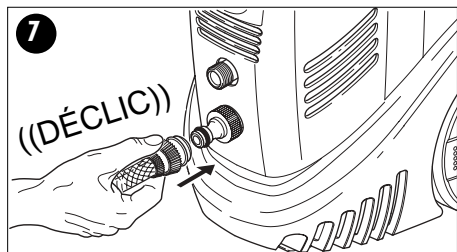


**Figure 6** - Raccorder l'autre extrémité de l'adaptateur (M1) à l'arrivée d'eau (« INLET ») (B) du nettoyeur, tel qu'illustré. La température de l'eau d'arrivée ne doit PAS dépasser 50 °C (122 °F) et la pression du système d'approvisionnement en eau ne doit PAS être supérieure à 145 lb/po2 (10 bar).

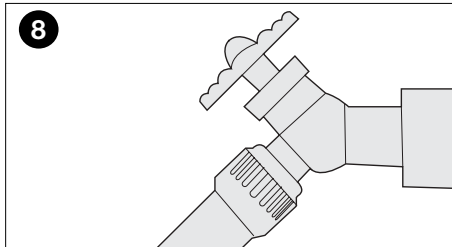
**⚠ MISE EN GARDE :** N'utiliser que de l'eau propre avec le nettoyeur à pression; l'eau non filtrée ou les produits chimiques corrosifs endommageront la machine.



**Figure 7** - Tirer sur la partie supérieure (l'adaptateur (M2) étant fixé au flexible d'amenée d'eau) (M2), puis enfoncer et relâcher l'arrivée d'eau (B) du nettoyeur à pression.



**Figure 8** - Raccorder le tuyau d'arrosage au système d'approvisionnement en eau froide et ouvrir complètement le robinet.



## FONCTIONNEMENT

**REMARQUE :** Avant de procéder au nettoyage d'une surface quelconque, nettoyer d'abord une surface moins visible afin de vérifier le jet de pulvérisation et de déterminer la distance requise pour obtenir les meilleurs résultats possibles. Si on prévoit nettoyer une surface sur laquelle la peinture s'écaille, on doit faire preuve d'une grande prudence afin d'éviter d'enlever la peinture décollée de la surface.

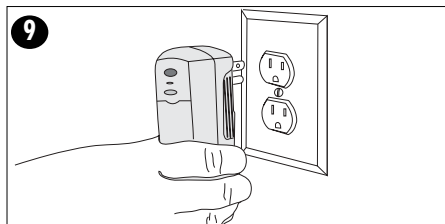
Le nettoyeur modèle PW1500 est muni d'un dispositif de fermeture automatique de l'écoulement :

Lorsqu'on **relâche** la gâchette, la pression dynamique coupe automatiquement le moteur.

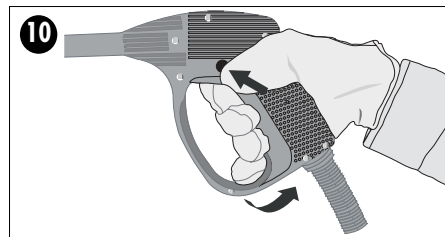
Lorsqu'on **enfonce** la gâchette, la chute de pression qui s'ensuit démarre automatiquement le moteur et la pression se rétablit après un très bref délai.

**Figure 9** - Raccorder le disjoncteur de fuite à la terre (I) dans une prise sous tension reliée à la terre. **EFFECTUER UN ESSAI AVANT CHAQUE UTILISATION.**

Le voyant rouge sur la partie supérieure du disjoncteur devrait s'allumer lorsque l'appareil est prêt à utiliser. Enfoncer le bouton « TEST » (sur la partie inférieure) pour éteindre le voyant. Appuyer sur le bouton « RESET » avant d'utiliser l'appareil; ne pas l'utiliser si l'essai a échoué.

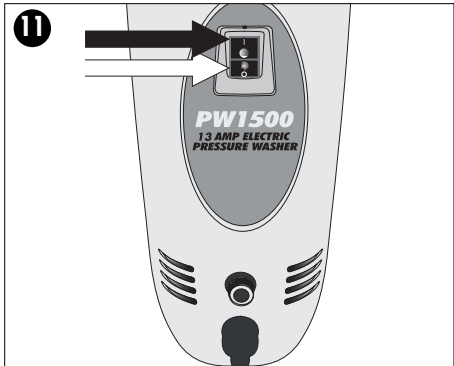


**Figure 10** - Relâcher le cran de sûreté, tel qu'illustré à la figure 10, puis enfoncer la gâchette pendant quelques secondes afin de permettre à l'air de s'échapper et de relâcher la pression résiduelle des tuyaux.





**Figure 11** - Pour mettre le nettoyeur à pression sous tension, appuyer sur la partie supérieure de l'interrupteur (L) portant l'indication « I ». L'appareil fonctionnera pendant quelques secondes à mesure que la pression augmente, puis s'arrêtera; il fonctionnera ensuite sur demande chaque fois qu'on appuie sur la gâchette. Pour le remettre hors tension, enfoncez la partie inférieure de l'interrupteur portant l'indication « O ».



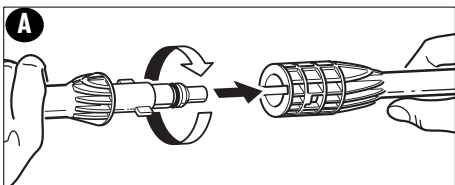
**LE NETTOYEUR À PRESSION EST MAINTENANT PRÊT À L'EMPLOI. – VEUILLEZ LIRE LES CONSIGNES SUIVANTES AFIN D'OBTENIR PLUS DE DÉTAILS SUR L'APPLICATION DES ACCESSOIRES.**

### ACCESSOIRES

**⚠ MISE EN GARDE :** Avant de changer un accessoire, arrêter l'appareil, tirer sur la gâchette pour relâcher la pression et actionner le cran de sûreté.

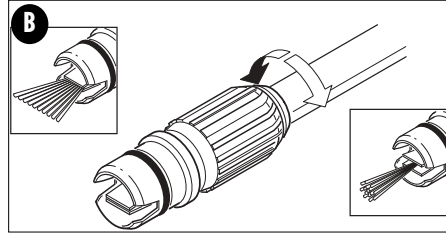
#### • TUBE RALLONGE ÉVENTAIL RÉGLABLE

1.) Introduire le tube rallonge éventail (D) dans le tube rallonge du pistolet (H) en le poussant et en le tournant jusqu'à ce que les deux pièces soient bien enclenchées, tel qu'illustré à la **figure A**.

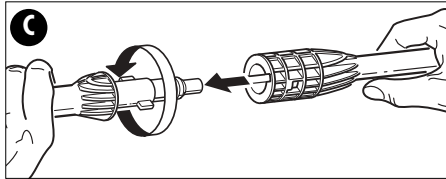


2.) Afin de maximiser la pression, tourner la buse de pulvérisation vers la droite, tel qu'illustré à la **figure B**. Le jet rétréci (plus étroit) ainsi obtenu permet de

nettoyer plus profondément dans des endroits plus concentrés. Pour obtenir un jet en éventail (plus large), tourner la buse vers la gauche. Utiliser le jet en éventail pour réduire les risques de dommages à la surface et nettoyer plus rapidement les grandes surfaces.

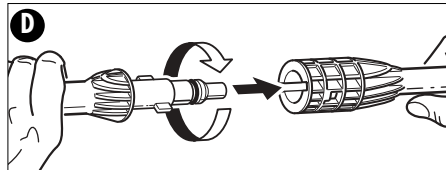


3.) Pour dégager le tube rallonge éventail, enfoncez ce dernier dans le tube rallonge du pistolet et le tourner (voir l'illustration à la **figure C**).



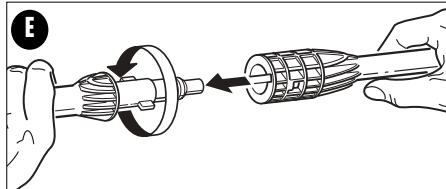
#### • BUSE TURBO

1.) Introduire le tube rallonge de la buse turbo (C) dans le tube rallonge du pistolet (H) en la poussant et en la tournant jusqu'à ce que les deux pièces soient bien enclenchées, tel qu'illustré à la **Figure D**.



2.) Il n'est pas nécessaire de régler la buse.

3.) Pour dégager la buse, enfoncez le tube rallonge de la buse dans celui du pistolet et le tourner (voir l'illustration à la **figure E**).



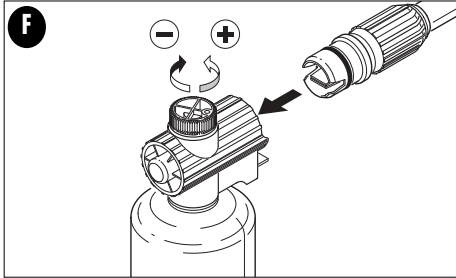
#### • APPLICATEUR DE DÉTERGENT

Suivre les directives précisées sur l'étiquette du fabricant de détergent afin

de s'assurer de mélanger les bonnes quantités de savon et de détergents.

Pour utiliser l'applicateur :

- 1.) dévisser le capuchon supérieur (J) et remplir l'applicateur de détergent;
- 2.) remettre le capuchon en place;
- 3.) insérer le tube rallonge du pistolet (H) dans l'applicateur de détergent (J) jusqu'à ce qu'il s'enclenche fermement, tel qu'illustré à la **figure F**.

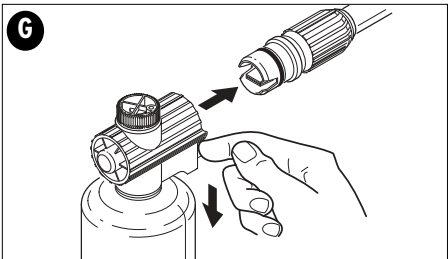


4.) Le capuchon sur le dessus de l'applicateur détermine la quantité de détergent à utiliser. Tourner le capuchon vers le symbole « + » pour augmenter la quantité, et vers le symbole « - » pour la réduire;

5.) appliquer le détergent de bas en haut afin de l'empêcher de s'écouler vers le bas et de former des stries;

6.) laisser le détergent sur la surface pendant quelques minutes sans le laisser sécher;

7.) détacher l'applicateur du tube rallonge du pistolet en enfonçant le levier vers le bas (voir la **figure G**) et en tirant la buse tout droit;



8.) rincer la surface pour enlever le détergent;

9.) purger l'applicateur à l'eau propre.

#### REMARQUE : NE PAS UTILISER

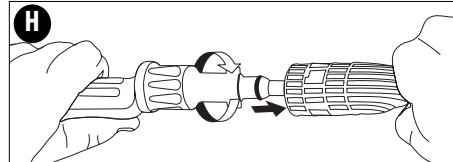
- d'agent de blanchiment, de produit chloré ni de produit chimique corrosif,
- de liquide contenant des solvants (p.ex., diluant pour peintures, essence, huile),

- de produit au phosphate trisodique,
- de produit d'ammonium,
- de produit à base d'acide.

Ces produits chimiques endommagent la machine ainsi que la surface à nettoyer.

#### • BROSSE ROTATIVE

1.) Introduire le tube rallonge de la brosse rotative (F) dans le tube rallonge du pistolet (H) en la poussant et en la tournant jusqu'à ce que les deux pièces soient bien enclenchées, tel qu'illustré à la **figure H**.

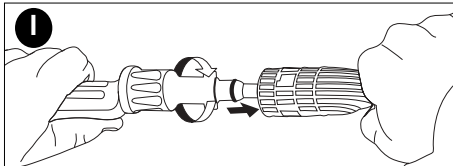


2.) Mettre l'appareil en marche afin de faire tourner la brosse et d'effectuer le nettoyage.

3.) Pour détacher la brosse, enfoncer le tube rallonge de la brosse dans celui du pistolet et le tourner.

#### • BROSSE FIXE

1.) Introduire le tube rallonge de la brosse fixe (G) dans le tube rallonge du pistolet (H) en la poussant et en la tournant jusqu'à ce que les deux pièces soient bien enclenchées, tel qu'illustré à la **figure I**.



2.) Mettre l'appareil en marche afin de disperser l'eau durant le nettoyage.

3.) Pour détacher la brosse, enfoncer le tube rallonge de la brosse dans celui du pistolet et le tourner.

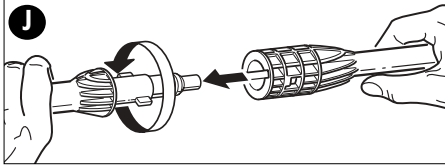
### PRÉPARATION DE LA SURFACE

Avant de procéder au nettoyage, il est important d'inspecter la zone afin de s'assurer qu'il n'y a aucun objet susceptible de causer une situation dangereuse.

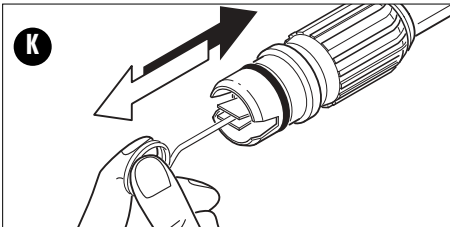
Retirer tout objet sur lequel on risque de trébucher, tel que les jouets d'enfants ou les meubles d'extérieur. S'assurer que les portes et les fenêtres sont bien fermées et couvrir les plantes et les arbres dans la zone adjacente au moyen d'une grosse toile afin de les protéger contre les éclaboussures.

## DIRECTIVES DE NETTOYAGE - GÉNÉRALITÉS

- Dégager le tube rallonge éventail (D) du tube rallonge du pistolet (H), tel qu'illustré à la **figure J**.



- Nettoyer la buse au moyen de l'outil de nettoyage (K) et enlever toute trace de poussière de l'orifice de la buse de pulvérisation du tube rallonge éventail, tel qu'illustré à la **figure K**, et la rincer.



- Lorsqu'on nettoie une terrasse ou un patio en brique, on doit limiter la zone de travail à environ 7,6 m<sup>2</sup> (25 pi<sup>2</sup>) à la fois.
- Rincer à l'eau douce la surface à nettoyer avant de procéder.
- N'utiliser que des détergents formulés pour les nettoyeurs à pression.
- Toujours appliquer le détergent sur une surface moins visible avant de l'utiliser.
- Commencer au moyen d'un jet en éventail, puis régler la pression de manière à obtenir le jet voulu.
- Il est préférable de vaporiser l'eau à un angle de 45 ° par rapport à la surface à nettoyer. Les particules ont tendance à s'incruster dans la surface lorsqu'on utilise un jet droit. Lorsqu'on nettoie une surface verticale, il est préférable d'appliquer le détergent de bas en haut afin de l'empêcher de s'écouler vers le bas et de former des stries.

## ARRÊT DU NETTOYEUR

1. Enfoncer l'interrupteur d'arrêt et débrancher le cordon d'alimentation de la prise de courant.

2. Fermer le robinet.
3. Relâcher la pression résiduelle en appuyant sur la gâchette jusqu'à ce que l'eau arrête de s'écouler du bec pulvérisateur réglable.
4. Enclencher le cran de sûreté du pistolet.
5. Débrancher le tuyau d'arrosage de l'arrivée d'eau.
6. Débrancher le flexible haute pression de la sortie d'eau haute pression et du tuyau de purge.

## RANGEMENT

1. Ranger le nettoyeur à pression à l'intérieur; ne pas l'exposer au gel.
2. Ne pas plier le flexible haute pression.
3. Mettre l'appareil en marche pendant quelques secondes pour permettre à l'eau de s'écouler complètement de la pompe, puis l'arrêter immédiatement.

## ENTRETIEN

Nettoyer la buse au moyen de l'outil fourni, puis enlever toute trace de poussière de l'orifice de la buse de pulvérisation du tube rallonge éventail, tel qu'illustré à la figure 14, et la rincer.

Nettoyer le produit au moyen d'un savon doux et d'un linge humide seulement.

**⚠ MISE EN GARDE :** Ne jamais utiliser le nettoyeur à pression pour le nettoyer lui-même.

**IMPORTANT :** Pour assurer la SÉCURITÉ et la FIABILITÉ de ce produit, toutes les opérations de réparation, d'entretien et de réglage doivent être effectuées dans un centre de service autorisé ou par du personnel qualifié; on ne doit utiliser que des pièces de rechange identiques.

## ACCESSOIRES

Les accessoires recommandés pour le nettoyeur à pression sont vendus séparément chez les dépositaires locaux ou dans les centres de service autorisés. Pour obtenir plus d'information sur les accessoires, composer le **1 800 544-6986**.

**⚠ AVERTISSEMENT :** L'usage d'un accessoire non recommandé avec le nettoyeur à pression peut présenter un danger.

## INFORMATION SUR LES SERVICES

Black & Decker dispose d'un réseau complet composé de centres de service et de centres autorisés situés partout en Amérique du Nord. Tous les centres de service Black & Decker sont dotés de personnel qualifié en matière d'outillage électrique; ils sont donc en mesure d'offrir à leur clientèle un service efficace et fiable.

Pour obtenir un conseil technique ou une pièce d'origine ou pour faire réparer un outil, on peut communiquer avec le centre Black & Decker le plus près. Pour obtenir le numéro de téléphone, consulter les pages jaunes sous la rubrique «Outils - électriques» ou composer le **1 800 544-6986**.

## GARANTIE COMPLÈTE DE DEUX ANS POUR USAGE RÉSIDENTIEL

Black & Decker (U.S.) Inc. garantit ce produit pour une période de deux ans contre tout défaut de matériel ou de fabrication. Le produit défectueux sera réparé ou remplacé sans frais, suivant l'une des deux méthodes suivantes. La première méthode consiste en un échange seulement. On doit retourner le produit au détaillant qui l'a vendu (pourvu qu'il s'agisse d'un détaillant participant), en respectant les délais stipulés dans sa politique relative aux échanges (normalement de 30 à 90 jours après la vente). Une preuve d'achat peut être requise. On doit vérifier la politique de retour du détaillant pour tout produit retourné après le délai prescrit pour les échanges. La deuxième méthode consiste à apporter ou à envoyer le produit (prépayé) à un centre Black & Decker ou à un centre de service autorisé aux fins de réparation ou de remplacement, selon notre choix. Une preuve d'achat peut être requise. Les centres Black & Decker et les centres de service autorisés sont répertoriés dans les pages jaunes sous la rubrique «Outils - électriques». Cette garantie ne s'applique pas aux accessoires. Elle confère des droits légaux particuliers à l'acheteur, mais celui-ci pourrait aussi bénéficier d'autres

droits variant d'un territoire à l'autre. Toute question doit être adressée au gérant du centre Black & Decker le plus près. Ce produit n'est pas destiné à un usage commercial.

**Remplacement gratuit de l'étiquette d'avertissement :** En cas de perte ou d'endommagement des étiquettes d'avertissement, composer le **1 800 544-6986** afin d'en obtenir de nouvelles sans frais.

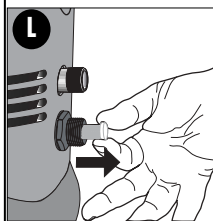
Imported by / Importé par  
Black & Decker Canada Inc.  
100 Central Ave.  
Brockville (Ontario) K6V 5W6

Voir la rubrique "Outils électriques"  
des Pages Jaunes  
pour le service et les ventes.



## GUIDE DE DÉPANNAGE

Problème	Cause	Solution
Le moteur ne démarre pas.	L'appareil n'est pas branché.	Brancher le cordon d'alimentation.
	L'interrupteur marche-arrêt est à la position d'arrêt.	Mettre l'interrupteur à la position de marche (« ON »).
	La gâchette du tube rallonge n'est pas enfoncée.	Enfoncer la gâchette; s'assurer que l'interrupteur est à la position de marche.
	Le disjoncteur s'est déclenché.	Appuyer sur le bouton « RESET » du disjoncteur de fuites à la terre, sur l'extrémité du cordon muni de la fiche.
L'appareil n'atteint pas la haute pression.	Le robinet n'est pas ouvert complètement.	Ouvrir complètement le robinet.
	Le filtre de l'arrivée d'eau est bloqué.	Retirer le filtre et le rincer pour le nettoyer.
	La buse est usée.	Communiquer avec un représentant du service à la clientèle de B & D en composant le 1 800 544-6986.
	La pompe aspire de l'air.	Vérifier les flexibles et les raccords afin de s'assurer qu'ils sont hermétiques. Mettre la machine hors tension et purger la pompe en enfonçant la gâchette jusqu'à ce que l'eau s'écoule constamment de la buse.
	L'alimentation en eau est restreinte.	Vérifier le flexible d'eau afin de s'assurer qu'il n'est pas plié, qu'il ne fuit pas ou qu'il n'est pas bloqué.
La pression de sortie fluctue (pression basse/pression haute).	L'approvisionnement en eau est insuffisant.	Ouvrir complètement le robinet et vérifier le flexible afin de s'assurer qu'il ne fuit pas ou qu'il n'est pas plié.
	La pompe aspire de l'air.	Vérifier les flexibles et les raccords afin de s'assurer qu'ils sont hermétiques. Mettre la machine hors tension et purger la pompe en enfonçant la gâchette jusqu'à ce que l'eau s'écoule constamment de la buse.
	Le filtre de l'arrivée d'eau est bloqué.	Retirer le filtre ( <b>B1</b> ) et le rincer pour le nettoyer ( <b>fig. L</b> ).
	La buse de décharge est bloquée.	Évacuer les débris en soufflant dans la buse ou les retirer au moyen de l'outil fourni.
Il n'y a aucun détergent.	L'applicateur de détergent est vide.	Verser du détergent dans l'applicateur.
	L'applicateur de détergent ou le tube d'aspiration n'est pas branché correctement.	Vérifier la connexion.



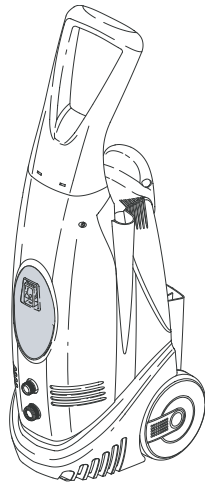
<b>GUIDE DE DÉPANNAGE</b>
---------------------------

<b>Problème</b>	<b>Cause</b>	<b>Solution</b>
Il n'y a aucun détergent.	Le détergent est trop épais.	N'utiliser que des détergents formulés pour les nettoyeurs à pression.
	Le filtre du tube d'aspiration de l'applicateur de détergent est bloqué.	Passer le filtre sous l'eau chaude pour y enlever tous les débris.
	Le tube d'aspiration de l'applicateur de détergent est endommagé ou bloqué.	Enlever l'obstacle ou remplacer le tube d'aspiration de l'applicateur de détergent.
	La buse de décharge est bloquée.	Évacuer les débris en soufflant dans la buse ou les retirer au moyen de l'outil fourni.
La connexion du tuyau d'arrosage présente une fuite.	Les raccords ne sont pas assez serrés.	Serrer les raccords.
	La rondelle de caoutchouc est manquante ou usée.	Remplacer la rondelle de l'adaptateur du tuyau d'arrosage.
Le tube rallonge présente une fuite.	Le tube rallonge n'est pas fixé correctement.	Introduire le tube rallonge dans le pistolet en le poussant et en le tournant jusqu'à ce que les deux pièces soient bien enclenchées.
	Le joint torique est brisé.	Communiquer avec un représentant du service à la clientèle de B & D en composant le 1 800 544-6986.
La pompe est excessivement bruyante.	La pompe aspire de l'air.	Vérifier les flexibles et les raccords afin de s'assurer qu'ils sont hermétiques. Mettre la machine hors tension et purger la pompe en enfonçant la gâchette jusqu'à ce que l'eau s'écoule constamment de la buse.
L'eau s'écoule de la pompe.	Les raccords ne sont pas assez serrés.	Vérifier les raccords afin de s'assurer qu'ils sont bien serrés.
	Les joints hydrauliques sont endommagés ou usés.	Communiquer avec un représentant du service à la clientèle de B & D en composant le 1 800 544-6986.
La machine présente une fuite d'huile.	Les joints étanches à l'huile sont endommagés ou usés.	Communiquer avec un représentant du service à la clientèle de B & D en composant le 1 800 544-6986.
Le moteur bourdonne mais refuse de se mettre en marche.	La tension d'alimentation est inférieure à la tension minimale spécifiée.	S'assurer que seul le nettoyeur à pression est alimenté par ce circuit.
	Il y a une pression résiduelle dans le système.	Mettre la machine hors tension, enfoncer la gâchette du tube rallonge pour relâcher la pression, puis mettre la machine sous tension.
	La rallonge a causé une baisse de tension.	Ne pas utiliser de rallonge avec cet appareil; brancher le cordon <u>directement dans la prise de courant.</u>
	Le nettoyeur n'a pas été utilisé pendant de longues périodes.	Communiquer avec un représentant du service à la clientèle de B & D en composant le 1 800 544-6986

# Lavador a presión de 13 amperios

Número de catálogo PW1500

## MANUAL DE INSTRUCCIONES



ANTES DE DEVOLVER ESTE PRODUCTO POR  
CUALQUIER MOTIVO, LLAMAR AL  
(55) 5326-7100

## INSTRUCCIONES DE SEGURIDAD IMPORTANTES

**⚠ ADVERTENCIA:** Tome siempre las precauciones de rigor al usar este producto, incluyendo lo siguiente:

1. Lea todas las instrucciones antes de usar el producto.
2. A fin de reducir el riesgo de lesiones, se debe supervisar el producto muy atentamente cuando se utiliza cercano a los niños.
3. Sepa cómo parar el producto y purgar la presión rápidamente. Familiarícese muy bien con los controles.
4. Manténgase alerta – esté atento a lo que está haciendo.
5. No use este producto cuando usted está fatigado o bajo la influencia del alcohol o drogas.
6. Mantenga el área de operación despejada de personas.
7. No se incline demasiado. Conserve siempre los pies bien apoyados, al igual que su equilibrio.
8. Siga las instrucciones de mantenimiento especificados en el manual.
9. Este producto viene con un interruptor accionado por corriente de pérdida a tierra (GFCI – Ground Fault Circuit Interrupter) integrado en el enchufe del cable de corriente. De necesitarse reemplazar el enchufe o cable, use únicamente piezas de repuesto idénticas.
10. **⚠ ADVERTENCIA:** Riesgo de inyección o lesión. No dirija el chorro de descarga a las personas.

## REGLAS GENERALES DE SEGURIDAD

**⚠ ADVERTENCIA:** Tome siempre las precauciones de rigor al usar este producto, incluyendo lo siguiente

1. Siga siempre las recomendaciones para usar correctamente los detergentes que se encuentran en la etiqueta del fabricante. Proteja siempre los ojos, la piel y el sistema respiratorio cuando usa el detergente.
2. Nunca trate de parar o desviar escapes de agua con una parte de su cuerpo.
3. No ponga nunca la mano o sus dedos sobre la punta del rociador mientras opera la unidad.
4. Siempre use gafas de seguridad, protección auditiva y respiratoria así como vestimenta protectora cuando

utiliza el producto o le hace mantenimiento.

5. Mantenga siempre el cerrojo de seguridad del gatillo en la posición de seguridad al parar el rociado, aun cuando esto sea por algunos momentos.
6. Manténgase alejado de la boquilla de rociado. Nunca dirija el chorro de alta presión a otra persona, algún animal o usted mismo.
7. No use presión que exceda la presión de operación de cualquiera de las piezas (mangueras, accesorios, etc.) integrantes del sistema presurizado. No use nunca con accesorios o componentes de otro fabricante.
8. Nunca rocíe líquidos inflamables ni use el lavador a presión en áreas que contengan líquidos, gases o polvos inflamables.
9. Nunca use esta máquina en atmósferas explosivas o cerca de ellas.
10. No rocíe aparatos y cableados eléctricos.
11. Nunca desconecte la manguera de descarga de alta presión de la máquina mientras el sistema está presurizado. Para despresurizar la máquina, apague el suministro de corriente y agua, presione luego el gatillo 2 ó 3 veces.
12. Nunca mantenga el mecanismo del gatillo de la pistola permanentemente enganchado.
13. Nunca opere la máquina sin todos los componentes correctamente conectados a la máquina (manija, unidad de pistola/varilla, boquilla, etc.)
14. Abra siempre el suministro de agua antes de activar el lavador a presión, a menos que lo está drenando para guardarlo. Dejar que la bomba opere en seco puede causar daño grave.
15. No opere el lavador a presión sin el filtro de entrada de agua. Mantenga el filtro libre de residuos y sedimentos.
16. Nunca opere el lavador a presión con piezas rotas o faltantes. Inspeccione el equipo regularmente y repare o reemplace toda parte desgastada o dañada inmediatamente.
17. Use las boquillas, partes y accesorios suministrados con esta máquina solamente.
18. Nunca deje la varilla desatendida



mientras la máquina está prendida o funcionando.

**19.** Siempre sujete la pistola y la varilla firmemente cuando pone en marcha y opere la máquina.

**20.** El lavador a presión no está concebido para bombear agua caliente. No lo conecte nunca a una toma de agua caliente ya que esto reducirá en gran parte la vida de la bomba.

**21.** Nunca guarde el lavador a presión a la intemperie donde podría congelarse. La bomba quedaría muy dañada.

**22.** Descargue la presión residual apretando el gatillo hasta que el agua ya no sale más de la boquilla.

**⚠ PRECAUCIÓN:** Use protección auditiva adecuada al operar la máquina. Dependiendo de ciertas condiciones y duración de la operación, el ruido de este producto podría contribuir a la pérdida de la audición.

**⚠ ADVERTENCIA:** La utilización de este producto lo expondrá a sustancias químicas que en el Estado de California se consideran causantes de cáncer, defectos congénitos y otros daños reproductivos. *Lávese las manos después de manipularlo.*

### INSTRUCCIONES DE PUESTA A TIERRA

Este producto debe estar puesto a tierra. Si el producto funciona mal eléctricamente, o falla, la puesta a tierra provee una vía de resistencia baja de la corriente eléctrica que reduce el riesgo de electrochoque. Este producto viene equipado con un cable con conducto a tierra del equipo y un enchufe Ídem. El enchufe debe enchufarse a un tomacorriente adecuado, correctamente instalado y puesto a tierra de acuerdo con los códigos y ordenanzas locales.

**⚠ PELIGRO:** Una conexión incorrecta del conducto de puesta a tierra del equipo puede resultar en riesgo de electrocución. Contacte a un electricista o personal de servicio competente si tiene dudas de si el tomacorriente está debidamente puesto a tierra. No modifique el enchufe suministrado con el producto – si no encaja en el tomacorriente, instale un

tomacorriente adecuado por un electricista competente. No use ningún tipo de adaptador con este producto.

**⚠ ADVERTENCIA:** A fin de reducir el riesgo de electrocución, mantenga todas las conexiones secas y por encima de la tierra. No toque el enchufe con las manos mojadas.

### PROTECCIÓN DE UN INTERRUPTOR ACCIONADO POR CORRIENTE DE PÉRDIDA A TIERRA (GFCI – GROUND FAULT CIRCUIT INTERRUPTER)

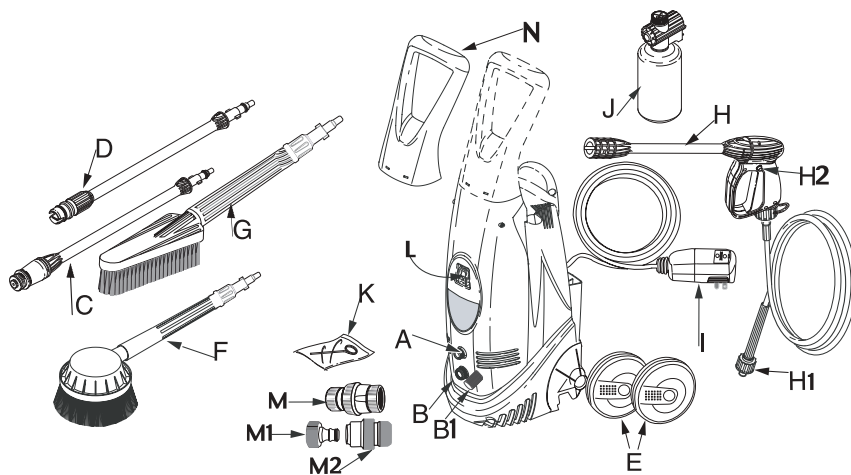
Este producto viene con un interruptor accionado por corriente de pérdida a tierra (GFCI –Ground Fault Circuit Interrupter) integrado en el enchufe del cable de corriente. Este dispositivo brinda protección adicional contra el riesgo de electrochoque. De ser necesario reemplazar el enchufe o el cable, uso solo piezas de repuesto idénticas que incluyan protección GFCI. Vea la Figura 7 para el procedimiento de prueba.

**⚠ ADVERTENCIA:** Conectar directamente al tomacorriente. No usar con cable de extensión. Usar un cable de extensión invalidaría el GFCI integrado en el enchufe del cable de suministro eléctrico y ocasionar un riesgo de electrochoque.

• La etiqueta puesta en su herramienta podría incluir los símbolos siguientes.

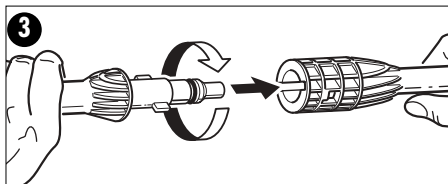
- V.....voltios
- A.....amperios
- Hz .....hertzios
- W.....vatios
- min.....minutos
- ~ .....corriente alterna
- ==== .....corriente directa
- ☐.....no.velocidad sin carga  
Construcción Clase II
- .../min ..... revoluciones por minuto
- ⊖.....terminal a tierra
- ⚠ ..... símbolo de alerta de seguridad

### GUARDE ESTAS INSTRUCCIONES

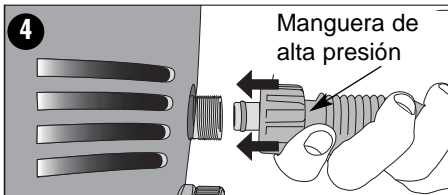


- A. Salida de agua (SALIDA)
- B/B1. Entrada de agua con filtro (ENTRADA)
- C. Turbovarilla de alta presión
- D. Varilla con patrón de abanico ajustable
- E. Ruedas
- F. Cepillo giratorio
- G. Cepillo fijo
- H/H1/H2. Pistola con cerrojo de seguridad/unidad de manguera
- I. Cable eléctrico con GFCI
- J. Aplicador de detergente
- K. Herramienta para limpiar boquillas
- L. Interruptor prende/apaga (on/off)
- M/M1/M2. Manguera de jardín de conexión rápida
- N. Manija superior

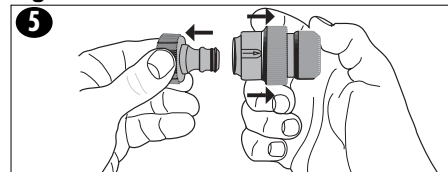
**Figura 3** - Inserte la varilla con patrón de abanico (D) en la pistola (H), empujando y girando hasta que las dos partes queden entrelazadas según lo ilustra la **Figura 3**.



**Figura 4** - Conecte la manguera de alta presión (H1) a la salida de agua (SALIDA) (A) del limpiador, insertando primero el extremo de bronce de la manguera a la salida de rosca de bronce, y luego enrósquelo bien a la conexión.



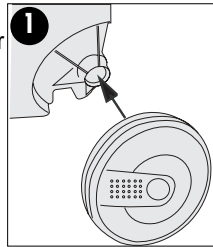
**Figura 5 / 5A** - Separe las dos porciones del adaptador de conexión rápida (M) según lo ilustra la **Figura 5** y conecte el extremo de bronce de la porción de mayor tamaño (M2) a su manguera de jardín según lo ilustra la **Fig. 5A**.



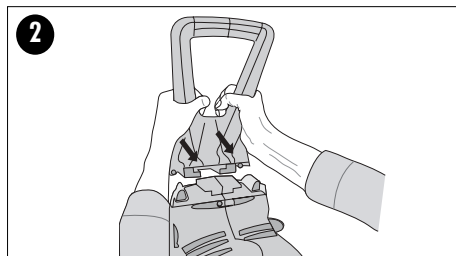
## MONTAJE / AJUSTE

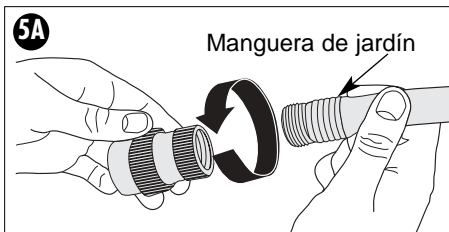
**Figure 1** - Pegar las ruedas (E)

pressionándolas con firmeza contra el lavador a presión hasta que encajan en su lugar.



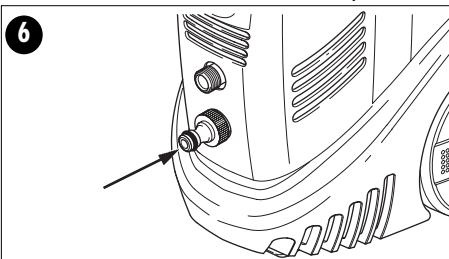
**Figure 2** - Encaje la manija superior (N) en su lugar según se ilustra.



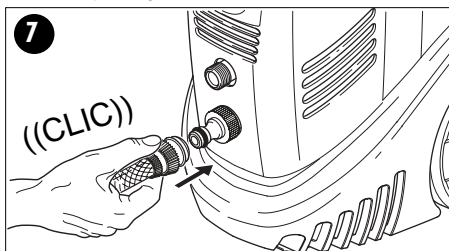


**Figura 6** - Conecte la porción restante del adaptador (M1) a la entrada de agua (ENTRADA) (B) del limpiador como se ilustra. La temperatura del agua de entrada NO debe pasar de 50°C (122°F). La presión del suministro de agua NO debe pasar de 10 barías (145psi).

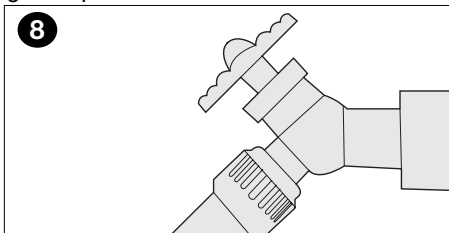
⚠ **PRECAUCIÓN:** El lavador a presión solo debe usarse con agua limpia, el usar agua no filtrada o con químicos corrosivos dañarán el lavador a presión.



**Figura 7** - Con el adaptador (M2) unido a su manguera de agua, tire la sección superior hacia atrás y empujela sobre la entrada de agua (B) del lavador a presión y luego suelte.



**Figura 8** - Conecte la manguera de jardín al suministro de agua fría y abra el grifo a plenitud.



## OPERACIÓN

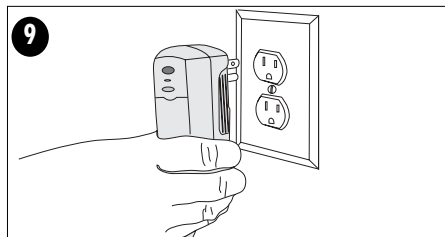
**NOTA:** Antes de limpiar cualquier superficie y a fin de maximizar el resultado, se debe limpiar un área que pase desapercibida para hacer una prueba de distancia y del patrón de rociado. Si las superficies pintadas se están escamando o agrietando, tenga mucho cuidado, ya que el lavador a presión puede remover la pintura suelta de la superficie.

El lavador a presión PW1500 viene equipado con corte de flujo automático.

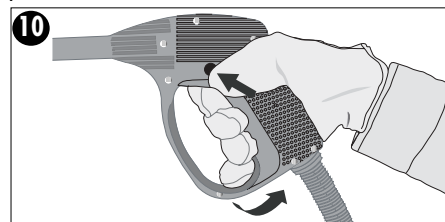
Cuando se **libera** el gatillo, la presión dinámica corta el funcionamiento del motor automáticamente.

Cuando se **oprime** el gatillo, la baja de presión arranca el motor automáticamente y la presión se restaura con un mínimo de retardo.

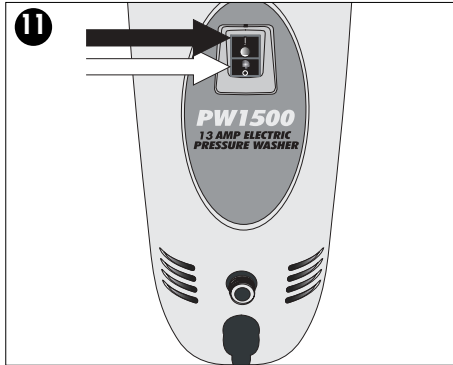
**Figura 9** - Enchufe el interruptor accionado por corriente de pérdida a tierra (GFCI) a un tomacorriente a tierra que funcione. **PRUÉBELO CADA VEZ ANTES DE USARLO.** El indicador en la parte superior del interruptor GFCI deberá tornarse rojo cuando el producto está listo para usar. Oprima el botón de PRUEBA ("TEST" en la parte inferior). El indicador rojo debe desaparecer. Oprima el botón de "REPOSICIÓN" ("RESET" ) para volverlo a usar. No lo use si la prueba que antecede falla.



**Figura 10** - Libere el cerrojo de seguridad como lo ilustra la **Figura 10**, luego oprima el gatillo por unos segundos para dejar escapar el aire y descargar la presión residual en las tuberías.



**Figure 11** - Ponga en marcha el lavador a presión oprimiendo la mitad superior del interruptor (L) marcado "1". La unidad funcionará por unos pocos segundos a medida que aumenta la presión, luego se apagará. Funcionará a demanda, al apretar el gatillo de la pistola. Apague el lavador a presión oprimiendo la mitad inferior del interruptor marcado "0".



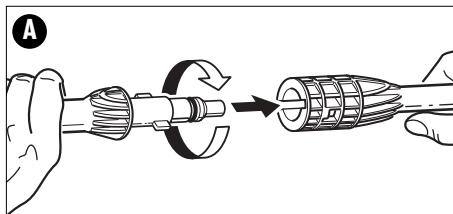
**SU LAVADOR A PRESIÓN YA ESTÁ LISTO PARA UTILIZAR - POR FAVOR EXAMINE LO QUE SIGUE RELATIVO A INFORMACIÓN SOBRE APLICACIÓN DE ACCESORIOS.**

### ACCESORIOS

**⚠ PRECAUCIÓN:** Antes de cambiar accesorios, apague la unidad, apriete el gatillo para liberar la presión y active el cerrojo de seguridad.

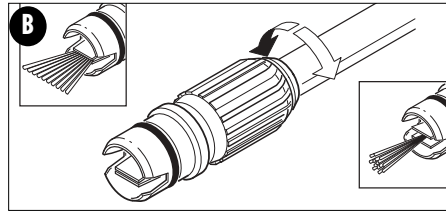
#### • VARILLA CON PATRÓN DE ABANICO AJUSTABLE

1.) Inserte la varilla de abanico (D) en la varilla de pistola (H) empujando y girando hasta que las dos partes queden entrelazadas según se ilustra en la **Figura A**.

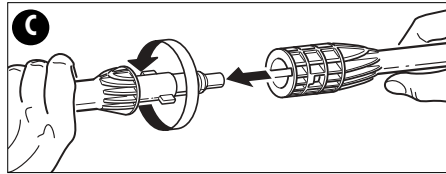


2.) Para obtener el máximo de presión, gire la boquilla de la varilla de abanico en sentido horario según lo ilustra la **Figura B**. Este chorro delgado proporciona una limpieza más profunda en un área concentrada. Para un patrón de abanico

más ancho, gire la boquilla de la varilla en sentido antihorario. La anchura del patrón de abanico reduce el riesgo de daño a la superficie y permite limpiar grandes áreas de la misma rápidamente.

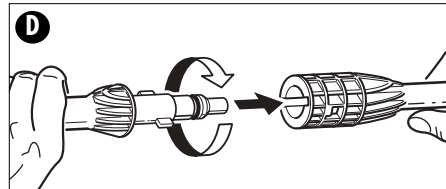


3.) Para extraer la varilla de abanico, presiónela hacia dentro de la varilla de pistola girándola de un lado a otro según lo ilustra la **Figura C**.



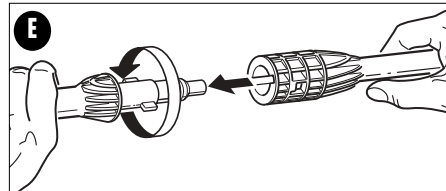
#### • TURBOBOQUILLA

1.) Inserte la varilla con turboboquilla (C) en la varilla de pistola (H) empujando y girando hasta que las dos partes queden entrelazadas según se ilustra en la **Figura D**.



2.) La turboboquilla no requiere ningún tipo de ajuste.

3.) Para extraer la varilla de boquilla, presiónela hacia dentro de la varilla de pistola, girándola de un lado a otro según lo ilustra la **Figura E**.

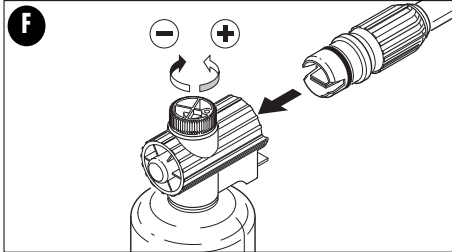


#### • APLICADOR DE DETERGENTE

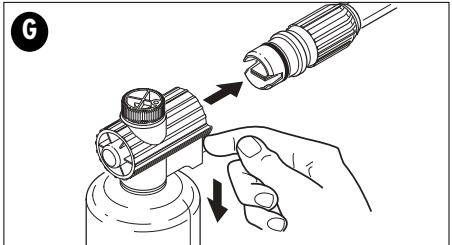
Siga las indicaciones en la etiqueta del fabricante para mezclar las concentraciones apropiadas de jabón y detergentes.

Para usar el aplicador:

- 1.) Desenrosque la tapa del aplicador (**J**) y llene con detergente.
- 2.) Reponga la tapa.
- 3.) Inserte la varilla de pistola (**H**) en el aplicador de detergente (**J**) hasta que encaje firmemente en su lugar con un "clic" como lo ilustra la **Figura F**.



- 4.) La tapa en la parte superior del aplicador determina la cantidad de detergente a aplicar. Gire la tapa hacia el símbolo (+) para aumentar la cantidad de detergente y hacia el símbolo (-) para reducir la cantidad de detergente.
- 5.) Aplique detergente desde abajo hacia arriba para evitar que el detergente se deslice hacia abajo y forme estrías.
- 6.) Extraiga el aplicador de detergente de la varilla de pistola girando la botella de detergente \_ de vuelta y tirando del aplicador hacia fuera en forma recta.
- 7.) Extraiga el aplicador de detergente de la varilla de pistola presionando la palanca hacia abajo como lo ilustra la **Figura G** y tirando de la varilla hacia afuera en forma recta.



- 8.) Enjuague la superficie hasta quitar el detergente.
- 9.) Enjuague el aplicador con abundante agua limpia.

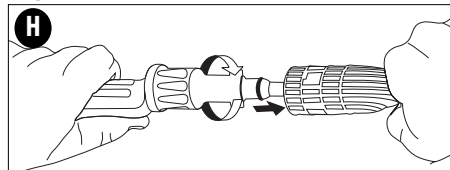
**NOTA: NO UTILICE:**

- Cloro, productos clorados y otros químicos corrosivos.
- Líquidos que contengan disolventes (p. ej, diluentes de pintura, gasolina, aceites)

- Productos de fosfato trisódico
  - Productos de amoníaco
  - Productos de ácido-base
- Estos químicos son dañinos para la unidad y la superficie que se está limpiando.

• **CEPILLO GIRATORIO**

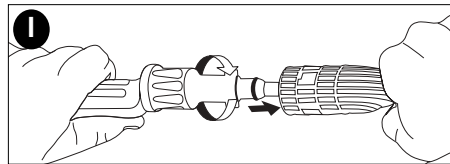
- 1.) Inserte el cepillo giratorio (**F**) en la varilla de pistola (**H**) empujando y girando hasta que las dos partes queden entrelazadas según se ilustra en la **Figura H**.



- 2.) Active la unidad para que el cepillo gire y se limpie.
- 3.) Para extraer, presione la varilla del cepillo hacia dentro de la varilla de pistola, girándola de un lado a otro.

• **CEPILLO FIJO**

- 1.) Inserte el cepillo fijo (**G**) en la varilla de pistola (**H**) empujando y girando hasta que las dos partes queden entrelazadas según se ilustra en la **Figura I**.



- 2.) Active la unidad para dispersar agua mientras limpia.
- 3.) Para extraer, presione la varilla del cepillo hacia dentro de la varilla de pistola, girándola de un lado a otro.

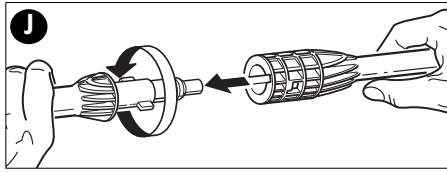
**PREPARACIÓN DE LA SUPERFICIE**

Antes de comenzar una labor de limpieza es importante inspeccionar si el área contiene objetos que puedan crear un peligro. Quite los objetos del área a limpiar que pudieran voltearse, tales como juguetes de niños o muebles de patio. Asegúrese que todas las puertas y ventanas están perfectamente cerradas.

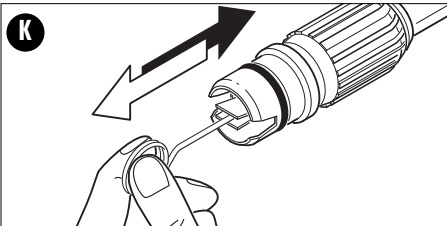
También asegúrese de que todas las plantas y los árboles del área adyacente están protegidos por paños protectores a fin de que estos no se dañen por exceso de rociado.

## CONSEJOS GENERALES DE LIMPIEZA

- Quite la varilla de abanico (D) de la varilla de pistola (H) según se ilustra en la **Figura J**.



- Limpie la boquilla con la herramienta para limpiar (K). Extraiga toda suciedad presente en el hueco de la boquilla de la varilla de abanico como lo ilustra la **Figura K** y enjuague.



- Para limpieza de patios entablados o de ladrillo, limite su área de trabajo a aproximadamente 7.6m<sup>2</sup> (25 pies cuadrados) por vez.
- Enjuague primero el área a limpiar con agua fresca.
- Use solo detergentes con fórmula para lavadores a presión.
- Siempre pruebe el detergente en un área que pase desapercibida antes de usarlo.
- Comience con un rociado de abanico ancho y ajuste la presión hasta obtener el patrón de rociado deseado.
- El mejor ángulo para rociar agua contra una superficie a limpiar es a 45 grados. El rociar en forma directa tiende a hacer que las partículas de suciedad se incrusten en la superficie. Al trabajar sobre superficies verticales, es mejor aplicar el detergente comenzando por la parte inferior y progresar hacia arriba para prevenir que el detergente se deslice hacia abajo formando estrías.

## CIERRE Y APAGADO DEL LAVADOR A PRESIÓN

1. Oprima el interruptor de apagado y desenchufe el cable del tomacorriente.
2. Cierre el agua del grifo.
3. Descargue la presión residual oprimiendo el gatillo hasta que no salga más agua de la boquilla ajustable.
4. Enganche el cerrojo de seguridad de la pistola.
5. Desconecte la manguera de jardín de la entrada de agua.
6. Desconecte la manguera de alta presión de la salida de alta presión y drene la manguera.

## ALMACENAMIENTO

1. Almacene el lavador a presión puertas adentro, lejos de áreas que se puedan congelar.
2. No permita que la manguera de alta presión pueda retorcerse.
3. Prenda la unidad por algunos segundos hasta que toda el agua haya salido de la bomba. Apague inmediatamente.

## MANTENIMIENTO

Limpie la boquilla con la herramienta suministrada. Quite toda suciedad presente en el hueco de la boquilla de la varilla de rociado según se ilustra en la **Figura 14** y enjuague.

Use solo jabón suave y un paño húmedo para limpiar la herramienta.

**⚠PRECAUCIÓN:** Nunca use el lavador a presión para limpiar el lavador mismo.

**IMPORTANTE:** Para garantizar la **SEGURIDAD** y la **FIABILIDAD** del producto, toda reparación, mantenimiento y ajuste, deberán ser realizados en los centros autorizados de servicio u otro personal de servicio calificado, utilizando siempre para ello accesorios originales.

## ACCESORIOS

Los accesorios que se recomiendan usar con su lavador a presión están disponibles donde su distribuidor o centro de servicio local. De necesitar

asistencia para obtener un accesorio, favor llamar a: **1-800-544-6986**.

**⚠️ ADVERTENCIA:** Puede ser peligroso usar cualquier accesorio no recomendado con este lavador a presión.

### INFORMACIÓN DE SERVICIO

Black & Decker ofrece una red completa de centros de servicio y centros autorizados en toda Norteamérica. Todos los centros de servicio Black & Decker disponen de personal entrenado para dar un servicio eficiente y confiable a las herramientas eléctricas de sus clientes. De necesitar orientación técnica, reparación o repuestos originales de fábrica, diríjase al centro Black & Decker local. Para hallar la ubicación del centro de servicio más cercano, busque en las páginas amarillas de la guía telefónica bajo "Herramientas—Eléctricas" o llame a: **1-800-544-6986**.

### GARANTÍA COMPLETA DE DOS AÑOS PARA USO DOMÉSTICO

Black & Decker (U.S.) Inc. garantiza este producto por dos años contra todo defecto de material y fabricación. El producto defectuoso será reemplazado o reparado sin costo en una de las dos formas siguientes.

La primera opción, que resultará en intercambio solamente, será devolviendo el producto al minorista donde fue comprado (siempre que la tienda sea un minorista participante). Las devoluciones deberán hacerse dentro del período de intercambio que el minorista tiene por política (generalmente de 30 a 90 días después de la venta). La prueba de compra podrá ser requerida. Favor informarse con el minorista sobre la política específica de devolución en cuanto a devoluciones hechas en fecha posterior a la fijada para intercambios.

La segunda opción es llevar o enviar el producto (pre-pagado) a un centro de servicio Black & Decker o un centro autorizado para reparaciones o reemplazo, a nuestra discreción. La prueba de compra podrá ser requerida.

Los centros de servicio Black & Decker o centros autorizados se anuncian bajo "Herramientas - Eléctricas" en las páginas amarillas de la guía telefónica.

Esta garantía no aplica a los accesorios. Esta garantía le otorga a usted derechos legales específicos y otros derechos que pueden variar de estado en estado y de provincia a provincia. Si tiene alguna pregunta, comuníquese con el gerente de su centro de servicio Black & Decker más cercano. Este producto no está destinado al uso comercial.

**Sustitución gratuita de las etiquetas de advertencia:** Si las etiquetas de advertencia se vuelven ilegibles o se pierden, llame al **1-800-544-6986** para conseguir gratuitamente otras de repuesto.

**PARA REPARACION Y SERVICIO DE SUS HERRAMIENTAS ELECTRICAS FAVOR  
DE DIRIGIRSE AL CENTRO DE SERVICIO MAS CERCANO**

CULIACAN	Av. Nicolas Bravo #1063 Sur	(56 77) 12 42 10
GAUDALAJARA	Av. La Paz #1770	(33 38) 26 69 78
LEON	Polara #32	(47 77) 13 14 56
MEXICO	Sonora #134 Hipodromo Condesa	(55 55) 53 99 79
MERIDA	Calle 63 #459	(99 99) 23 54 90
MONTERREY	Av. Francisco I. Madero Pte. 1820-A	(81 83) 72 11 25
PUEBLA	17 Norte #2057	(22 22) 46 90 20
QUERETARO	Av. Madero 139 Pte.	(44 22) 14 60 60
SAN LOUIS POTOSI	Pedro Moreno #408 Fracc. la Victoria	(44 48) 14 25 67
TORREON	Bld. Independencia, 96 pte.	(87 17) 16 52 65
VERACRUZ	Prolongación Diaz Miron #4280	(29 99) 21 70 18
VILLAHERMOSA	Zaragoza #105	(99 33) 12 53 17

**PARA OTRAS LOCALIDADES LLAME AL: (55) 5326-7100**

**Epecificaciones**

**PW1500**

Tensión de alimentación	120 V CA
Potencia nominal:	1450 W
Consumo de corriente:	13 A
Frecuencia de operación:	60 Hz

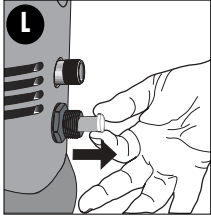
IMPORTADO: BLACK & DECKER S.A. DE C.V.  
BOSQUES DE CIDROS ACCESO RADIATAS NO. 42  
COL. BOSQUES DE LAS LOMAS.  
05120 MÉXICO, D.F  
TEL. (55)5326-71-00

Para servicio y ventas consulte  
"HERRAMIENTAS ELECTRICAS"  
en la sección amarilla.



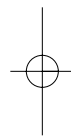
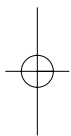


<b>GUÍA DE SOLUCIÓN DE PROBLEMAS</b>
--------------------------------------

Síntoma	Causa	Solución	
El motor no arranca.	La unidad no está enchufada.	Enchufar el cable de electricidad. Turn switch to the "On" position.	
	El Interruptor prende/apaga está en la posición Apagado (Off).	Poner Interruptor en la posición de "Prendido" (On).	
	El gatillo accionador de varilla no ha sido apretado.	Apretar el accionador de varilla con el interruptor en la posición "Prendido".	
	El cortacircuitos se disparó.	Oprima el botón de reposición del GFCI en la parte del enchufe del cable.	
La unidad no logra una presión alta.	El grifo de agua no está completamente abierto.	Abrir el grifo de agua por completo.	
	El filtro de entrada de agua está obstruido.	Saque el filtro y enjuáguelo para quede limpio.	
	La boquilla está desgastada.	Llame a un representante de Servicio al Cliente B&D al 1-800-544-6986.	
	La bomba chupa aire.	Verifique que las mangueras y los herrajes están apretados herméticamente. Apague la máquina y purgue la bomba apretando el gatillo de la pistola hasta que salga un flujo de agua continua de la boquilla.	
	El suministro de agua está limitado.	Verifique que la manguera no tenga retorceduras, escapes o bloqueo.	
La presión de salida varía en alta/baja.	El suministro de agua de entrada no es suficiente.	Abra el grifo de agua a todo dar – verifique que la manguera no tenga escapes o retorceduras.	
	La bomba chupa aire.	Verifique que las mangueras y los herrajes están apretados herméticamente. Apague la máquina y purgue la bomba apretando el gatillo de la pistola hasta que salga un flujo de agua continua de la boquilla.	
		El filtro de agua de entrada está obstruido.	Saque el filtro (B1) y enjuáguelo para quede limpio FIG. L.
		La boquilla de descarga está obstruida.	Purgar con aire o quitar los residuos con la herramienta suministrada.
		El recipiente de detergente está vacío.	Añada más detergente.
No hay detergente.	La botella o el tubo de succión de detergente no está conectado correctamente.	Verifique la conexión.	
	El detergente es demasiado espeso.	Use solamente detergente recomendado para lavadores a presión.	

<b>GUIA DE SOLUCIÓN DE PROBLEMAS</b>
--------------------------------------

<b>Síntoma</b>	<b>Causa</b>	<b>Solución</b>
No hay detergente.	El filtro del tubo de succión de detergente está obstruido.	Haga correr el agua caliente a través del filtro para quitar los residuos.
	El tubo de succión de detergente está dañado y obstruido.	Elimine la obstrucción o reemplace el tubo de succión de detergente.
	La boquilla de descarga está obstruida.	Purgar con aire o quitar los residuos con la herramienta suministrada.
La conexión de la manguera de jardín tiene escapes.	Los herrajes están flojos.	Apriete los herrajes.
	Falta la empacadura de goma o está desgastada.	Reemplace la empacadura en el adaptador de la manguera .
La varilla de rociado o la extensión de varilla tiene escapes.	La varilla de rociado no está conectada correctamente.	Insertar la varilla de rociado en la extensión. Empuje hacia adentro y gire para que la varilla encaje fijamente en su lugar.
	Anillo "O" dañado.	Llame a un representante de Servicio al Cliente B&D al 1-800-544-6986.
La bomba hace demasiado ruido.	La bomba chupa aire.	Verifique que las mangueras y los herrajes están apretados herméticamente. Apague la máquina y purgue la bomba apretando el gatillo de la pistola hasta que salga un flujo de agua continua de la boquilla.
La bomba tiene escapes de agua.	Herrajes flojos.	Verifique que los herrajes están bien apretados.
	Los cierres de agua están dañados o desgastados.	Llame a un representante de Servicio al Cliente B&D al 1-800-544-6986.
Escape de aceite.	Los sellos de lubricación están dañados o desgastados.	Llame a un representante de Servicio al Cliente B&D al 1-800-544-6986.
El motor zumba pero no funciona.	Voltaje de alimentación por debajo del mínimo.	Asegúrese de que el lavador a presión es el único que está operando en este circuito.
	El sistema tiene presión residual.	Apague la unidad, apriete el accionador de varilla de rociado para liberar la presión, luego prenda la unidad.
	Pérdida de voltaje debido al cable de extensión.	No utilice un cable de extensión con esta unidad – enchúfela directamente al tomacorriente.
	El limpiador no se usa por períodos largos.	Llame a un representante de Servicio al Cliente B&D al 1-800-544-6986.

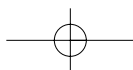


Form No. 598121-00

NOV-03

Printed in Italy

**35**





## Free Manuals Download Website

<http://myh66.com>

<http://usermanuals.us>

<http://www.somanuals.com>

<http://www.4manuals.cc>

<http://www.manual-lib.com>

<http://www.404manual.com>

<http://www.luxmanual.com>

<http://aubethermostatmanual.com>

Golf course search by state

<http://golfingnear.com>

Email search by domain

<http://emailbydomain.com>

Auto manuals search

<http://auto.somanuals.com>

TV manuals search

<http://tv.somanuals.com>