

# TOASTER GRILLE-PAIN

## Customer Care Line:

USA/Canada  
1-800-231-9786

**Accessories/Parts**  
(USA / Canada)

**Accessoires/Pièces**  
(É.U. / Canada)

1-800-738-0245

For **online customer service**  
and to **register** your product, go to  
**[www.prodprotect.com/applica](http://www.prodprotect.com/applica)**



## MODELS/MODÈLES

○ T2101C

○ T4101C

# IMPORTANT SAFEGUARDS

When using electrical appliances, basic safety precautions should always be followed, including the following:

- Read all instructions.
- Do not touch hot surfaces. Use handles or knobs.
- To protect against electrical shock do not immerse cord, plugs or appliance in water or other liquid.
- Close supervision is necessary when any appliance is used by or near children.
- Unplug from outlet when not in use and before cleaning. Allow to cool before putting on or taking off parts, and before cleaning the appliance.
- Do not operate any appliance with a damaged cord or plug, or after the appliance malfunctions or has been damaged in any manner. Return appliance to the nearest authorized service facility for examination, repair or adjustment. Or, call the appropriate toll-free number on the cover of this manual.
- The use of accessory attachments not recommended by the appliance manufacturer may cause injuries.
- Do not use outdoors.
- Do not let cord hang over edge of table or counter, or touch hot surfaces.
- Do not place on or near a hot gas or electric burner, or in a heated oven.
- Extreme caution must be used when moving an appliance containing hot oil or other hot liquids.
- Always attach plug to appliance first, then plug cord into the wall outlet. To disconnect, turn any control to OFF, then remove plug from wall outlet.
- Do not use appliance for other than intended use.
- Oversized foods, metal foil packages or utensils must not be inserted in a toaster as they may involve a risk of fire or electric shock.
- A fire may occur if toasters are covered or touching flammable material, including curtains, draperies, walls and the like, when in operation.
- Do not attempt to dislodge food when toaster is plugged in.

# SAVE THESE INSTRUCTIONS.

**This product is for household use only.**

## POLARIZED PLUG (120V Models Only)

This appliance has a polarized plug (one blade is wider than the other). To reduce the risk of electric shock, this plug is intended to fit into a polarized outlet only one way. If the plug does not fit fully into the outlet, reverse the plug. If it still does not fit, contact a qualified electrician. Do not attempt to modify the plug in any way.

## TAMPER-RESISTANT SCREW

**Warning: This appliance is equipped with a tamper-resistant screw to prevent removal of the outer cover. To reduce the risk of fire or electric shock, do not attempt to remove the outer cover. There are no user-serviceable parts inside. Repair should be done only by authorized service personnel.**



## ELECTRICAL CORD

- a) A short power-supply cord (or detachable power-supply cord) is to be provided to reduce the risk resulting from becoming entangled in or tripping over a longer cord.
- b) Longer detachable power-supply cords or extension cords are available and may be used if care is exercised in their use.
- c) If a long detachable power-supply cord or extension cord is used,
  - 1) The marked electrical rating of the detachable power-supply cord or extension cord should be at least as great as the electrical rating of the appliance,
  - 2) If the appliance is of the grounded type, the extension cord should be a grounding-type 3-wire cord, and
  - 3) The longer cord should be arranged so that it will not drape over the countertop or tabletop where it can be pulled on by children or tripped over.

**Note:** If the power supply cord is damaged, it should be replaced by qualified personnel or in Latin America by an authorized service center.

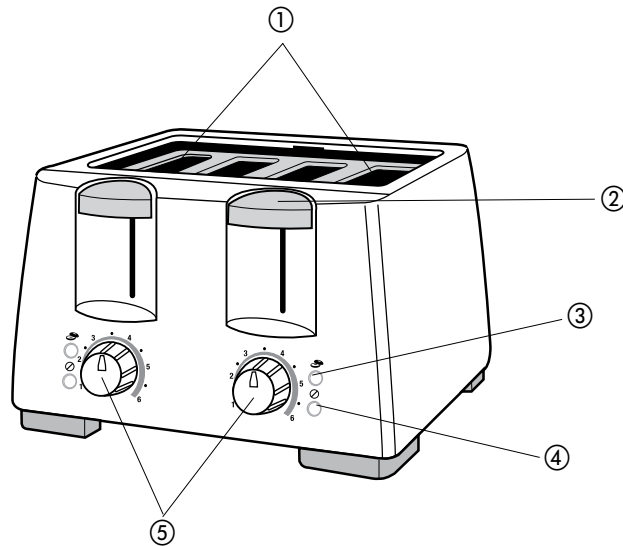
Product may vary slightly from what is illustrated.



1. Extra-wide slots with automatic adjusting guides
2. Toast control lever
3. BAGEL  button
4. CANCEL  button
5. Toast shade selector dials
- † 6. Removable slide-out crumb trays (not shown) (Part # T4101-01)
7. Cord wrap (under unit)

Note: † indicates consumer replaceable/removable parts

## How to Use

This product is for household use only.

### GETTING STARTED

- Unpack the unit and remove any packing materials or labels.
- Please go to [www.prodprotect.com/applica](http://www.prodprotect.com/applica) to register your warranty.
- Wipe the toaster with a damp cloth and dry thoroughly.
- Insert slide-out crumb trays in place.
- Plug the power cord into a standard wall outlet.

### TOASTING

**Model T4101C only:** Your toaster features two sets of independent slots each with individual toast shade selectors, bagel and cancel buttons. Be sure to adjust each toast shade selector individually so that you can toast two different kinds of foods (for example, waffles on one side, bagels on the other) at once using different settings.

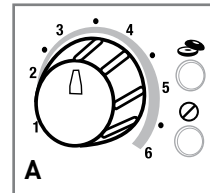

1. Adjust the toast shade selector to the desired setting (1 to 6) **(A)**. For first use, set the dial to setting 4. Adjust as desired to suit your taste.

**Tip:** Toast thin slices on lower settings.

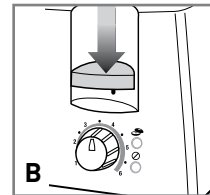

2. Place bread slices or other foods in the slots and press down the toast lever until it locks in place **(B)**.
  - The bread guides will automatically adjust to hold thick or thin slices in place.
  - When toasting is done, the toast control lever goes up and the unit shuts off.

3. If food becomes jammed, the built-in auto off function automatically shuts off the power.

**Note:** Since the two sets of controls function independently, the auto power-off function stops toasting only on the side where the food jam occurs.

4. Unplug the cord and move the toast lever up and down a few times to raise jammed food.

- Do not touch the metal area around the slots as it may be hot.
- Never use metal utensils to free food.

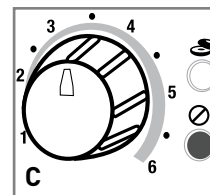

5. To interrupt toasting at any time, press the CANCEL  button **(C)**.

**BAGEL**  **FUNCTION**

Use the BAGEL  function to toast bagels crispy on the inside, soft and warm on the outside.

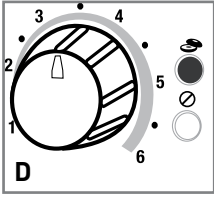

1. Insert cut bagel into the slots with cut side toward the inside of the toaster.
2. Adjust the toast shade selector to the desired setting (1 to 6).
3. Press down the toast lever until it locks in place then press the BAGEL  button (D).

**Important: You must press down the toast control lever before selecting a function. If not, the function will not be activated.**

- The bread guides will automatically adjust to hold thick or thin slices in place.
  - When toasting is done, the toast control lever goes up and the unit shuts off.
4. If food becomes jammed, the built-in auto off function automatically shuts off the power.

**Note:** Since the two sets of controls function independently, the auto power-off function stops toasting only on the side where the food jam occurs.

5. Unplug the cord and move the toast lever up and down a few times to raise jammed food.

- **Do not touch the metal area around the slots as it may be hot.**
- **Never use metal utensils to free food.**

6. To interrupt toasting at any time, press the CANCEL  button.

## Care and Cleaning

This product contains no user serviceable parts. Refer service to qualified service personnel.

### CLEANING

Always unplug the cord from the electrical outlet and allow the toaster to cool before cleaning. Do not immerse the toaster in water.

#### Crumb Trays

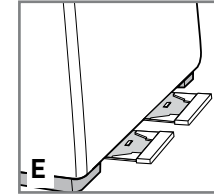

1. Grasp the handles at the back of the toaster and slide out the crumb tray(s) (E).

**Note:** Model T2101C has only one crumb tray.

2. Dispose of crumbs and wash the tray in warm, sudsy water. The trays are not dishwasher safe. You can remove stubborn spots using a nylon mesh pad.
3. Dry trays thoroughly before sliding back into the toaster.

#### Cleaning Outside Surfaces

The cool-touch exterior on the sides will not burn your hand if accidentally touched. **However, the metal top does get hot. Allow the toaster to cool completely before cleaning.**

- Wipe the exterior with a damp cloth or sponge and dry with a paper towel.
- Do not use strong cleaners or abrasives that may scratch surfaces and never spray cleaners directly onto the toaster.

#### STORAGE

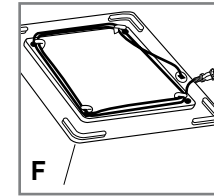

Use the cord wrap on the bottom of the toaster to minimize clutter on your counter and for easy storage (F).

**NEED HELP?**

For service, repair or any questions regarding your appliance, call the appropriate 800 number on cover of this book. Please **DO NOT** return the product to the place of purchase. Also, please **DO NOT** mail product back to manufacturer, nor bring it to a service center. You may also want to consult the website listed on the cover of this manual.

**Two-Year Limited Warranty**

**(Applies only in the United States and Canada)**

**What does it cover?**

- Any defect in material or workmanship provided; however, Applica's liability will not exceed the purchase price of product.

**For how long?**

- Two years after date of purchase.

**What will we do to help you?**

- Provide you with a reasonably similar replacement product that is either new or factory refurbished.

**How do you get service?**

- Save your receipt as proof of date of sale.
- Visit the online service website at [www.prodprotect.com/applica](http://www.prodprotect.com/applica), or call toll-free 1-800-231-9786, for general warranty service.
- If you need parts or accessories, please call 1-800-738-0245.

**What does your warranty not cover?**

- Damage from commercial use
- Damage from misuse, abuse or neglect
- Products that have been modified in any way
- Products used or serviced outside the country of purchase
- Glass parts and other accessory items that are packed with the unit
- Shipping and handling costs associated with the replacement of the unit
- Consequential or incidental damages (Please note, however, that some states do not allow the exclusion or limitation of consequential or incidental damages, so this limitation may not apply to you.)

**How does state law relate to this warranty?**

- This warranty gives you specific legal rights. You may also have other rights that vary from state to state or province to province.

 **BLACK & DECKER** is a registered trademark of The Black & Decker Corporation, Towson, Maryland, USA

Made in People's Republic of China  
Printed in People's Republic of China

**Veillez lire et conserver ce guide d'entretien et d'utilisation.**

## **IMPORTANTES MISES EN GARDE**

Lorsqu'on utilise des appareils électriques, il faut toujours respecter certaines règles de sécurité fondamentales, notamment les suivantes :

- Lire toutes les directives.
- Ne pas toucher aux surfaces chaudes; utiliser les poignées et les boutons.
- Afin d'éviter les risques de choc électrique, ne pas immerger le cordon, la fiche ou l'appareil dans l'eau ou tout autre liquide.
- Exercer une étroite surveillance lorsque l'appareil est utilisé par un enfant ou près d'un enfant.
- Débrancher l'appareil lorsqu'il ne sert pas ou avant de le nettoyer. Laisser l'appareil refroidir avant d'y placer ou d'en retirer des composantes.
- Ne pas utiliser un appareil dont la fiche ou le cordon est abîmé, qui fonctionne mal ou qui a été endommagé de quelque façon que ce soit. Pour un examen, une réparation ou un réglage, rapporter l'appareil à un centre de service autorisé. Ou composer le numéro sans frais inscrit sur la page couverture du présent guide.
- L'utilisation d'accessoires non recommandés par le fabricant de l'appareil peut occasionner des blessures.
- Ne pas utiliser l'appareil à l'extérieur.
- Ne pas laisser pendre le cordon sur le bord d'une table ou d'un comptoir ni le laisser entrer en contact avec une surface chaude.
- Ne pas placer l'appareil sur le dessus ou près d'un élément chauffant électrique ou à gaz ni dans un four chaud.
- Faire preuve de grande prudence pour déplacer un appareil contenant de l'huile brûlante ou autre liquide chaud.
- Toujours brancher la fiche de l'appareil d'abord, puis brancher le cordon dans la prise murale. Pour débrancher l'appareil, placer toutes les commandes à la position « off » (arrêt) et retirer la fiche de la prise.
- Utiliser l'appareil uniquement aux fins pour lesquelles il a été conçu.
- Ne pas introduire dans le grille-pain des aliments trop volumineux, des emballages en papier d'aluminium ni des ustensiles, car ils pourraient provoquer un incendie ou un choc électrique.

- Il y a risque d'incendie lorsque le grille-pain est recouvert de matériaux inflammables, comme des rideaux, des draperies ou des revêtements muraux, ou lorsqu'il entre en contact avec ceux-ci pendant qu'il fonctionne. Ne rien déposer sur l'appareil pendant qu'il fonctionne.
- Ne pas tenter de déloger des aliments lorsque le grille-pain est branché.

## **CONSERVER CES MESURES.**

**Cet appareil est conçu pour un usage domestique seulement.**

## FICHE POLARISÉE (Modèles de 120 V seulement)

L'appareil est muni d'une fiche polarisée (une lame plus large que l'autre). Afin de minimiser les risques de secousses électriques, ce genre de fiche n'entre que d'une façon dans une prise polarisée. Lorsqu'on ne peut insérer la fiche à fond dans la prise, il faut tenter de le faire après avoir inversé les lames de côté. Si la fiche n'entre toujours pas dans la prise, il faut communiquer avec un électricien certifié. Il ne faut pas tenter de modifier la fiche.

## VIS INDESSERRABLE

**Avertissement : L'appareil est doté d'une vis indesserrable empêchant l'enlèvement du couvercle extérieur. Pour réduire les risques d'incendie ou de secousses électriques, ne pas tenter de retirer le couvercle extérieur. L'utilisateur ne peut pas remplacer les pièces de l'appareil. En confier la réparation seulement au personnel des centres de service autorisés.**

## CORDON

- Le cordon d'alimentation de l'appareil est court (ou amovible) afin de minimiser les risques d'enchevêtrement ou de trébuchement.
- Il existe des cordons d'alimentation amovibles ou de rallonge plus longs et il faut s'en servir avec prudence.
- Lorsqu'on utilise un cordon d'alimentation amovible ou de rallonge plus long, il faut s'assurer que :
  - la tension nominale du cordon d'alimentation amovible ou de rallonge soit au moins égale à celle de l'appareil, et que;
  - lorsque l'appareil est de type mis à la terre, il faut utiliser un cordon de rallonge mis à la terre à trois broches, et;
  - le cordon plus long soit placé de sorte qu'il ne soit pas étalé sur le comptoir ou la table d'où des enfants pourraient le tirer, ni placé de manière à provoquer un trébuchement.

**Note :** Lorsque le cordon d'alimentation est endommagé, il faut le faire remplacer par du personnel qualifié ou, en Amérique latine, par le personnel d'un centre de service autorisé.

Le produit peut différer légèrement de celui illustré.

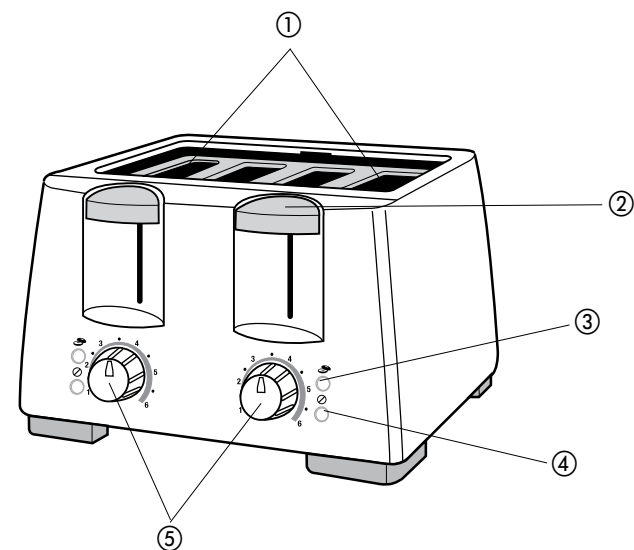

- Fentes très larges munies de guides à réglage automatique**
- Levier souples pour les aliments**
- Bouton des bagels** ☞
- Bouton d'annulation** ⓧ
- Sélecteurs du degré de grillage**
- † 6. Plateaux à miettes amovible (non montré) (No. de pièce T4101-01)**
- 7. Enrouleur de cordon (sous l'appareil)**

**Remarque :** † indique que la pièce est remplaçable par l'utilisateur/amovible

# Utilisation

L'appareil est conçu pour une utilisation domestique seulement.

## POUR COMMENCER

- Déballer l'appareil et retirer les matériaux d'emballage et les étiquettes.
- Veuillez aller à l'adresse [www.prodprotect.com/applica](http://www.prodprotect.com/applica) pour enregistrer votre garantie.
- Essuyer le grille-pain avec un chiffon humide et bien l'assécher.
- Brancher l'appareil dans une prise de courant électrique.

## GRILLAGE

**Modèle T4101C seulement :** L'appareil comporte deux jeux distincts de sélecteurs du degré de grillage, de boutons pour baguets, pour aliments surgelés et d'annulation de manière à faire griller deux types d'aliments simultanément (des gaufres d'un côté et des baguets de l'autre, par exemple) à des réglages différents.

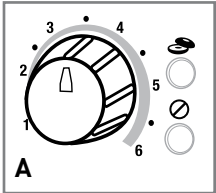

1. Régler le sélecteur du degré de grillage au réglage voulu (de 1 à 6) **(A)**. À la première utilisation, le régler au centre. Régler plus pâle ou plus foncé au goût.

**Conseil pratique :** Faire griller les tranches minces aux réglages inférieurs.

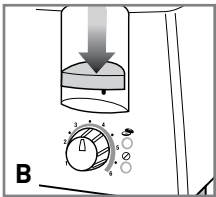

2. Déposer les tranches ou les aliments dans les fentes et abaisser le levier de commande jusqu'à ce qu'il s'enclenche **(B)**.
  - Les guide pour les tranches se règlent automatiquement pour retenir les tranches minces ou épaisses en place.
  - Les aliments grillés montent automatiquement à la fin du cycle de grillage.

3. Lorsqu'un aliment reste coincé, la fonction intégrée d'arrêt automatique coupe automatiquement le courant.

**Note :** Puisque les deux jeux de commandes fonctionnent de façon indépendante, la fonction d'arrêt automatique arrête le grillage seulement du côté où l'aliment est bloqué.

4. Débrancher le cordon et déplacer le levier de commande du grillage à quelques reprises de haut en bas afin de dégager l'aliment coincé. Ne jamais utiliser d'ustensiles métalliques pour dégager l'aliment.

- **Ne touchez pas le secteur en métal comme il peut être chaud.**
- **Ne jamais utiliser d'ustensiles métalliques pour dégager l'aliment.**

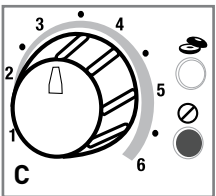

5. Pour interrompre le cycle de grillage en tout temps, il suffit d'enfoncer le bouton d'annulation **(C)**.

## GRILLAGE DE BAGUELS

Utiliser pour griller l'intérieur des baguets tout en laissant l'extérieur chaud et moelleux.

1. Pour s'en servir, placer la face coupée du baguel vers l'intérieur du grille-pain.
2. Régler le sélecteur du degré de grillage au réglage voulu (de 1 à 6).

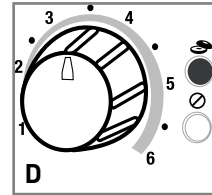

3. Abaisser le levier de commande jusqu'à ce qu'il s'enclenche **(D)**.

**Important :** Il faut abaisser le levier de commande avant de choisir une fonction. Sinon, la fonction ne sera pas activée.

- Les guide pour les tranches se règlent automatiquement pour retenir les tranches minces ou épaisses en place.
  - Les aliments grillés montent automatiquement à la fin du cycle de grillage.
4. Lorsqu'un aliment reste coincé, la fonction intégrée d'arrêt automatique coupe automatiquement le courant.
- Note :** Puisque les deux jeux de commandes fonctionnent de façon indépendante, la fonction d'arrêt automatique arrête le grillage seulement du côté où l'aliment est bloqué.
5. Débrancher le cordon et déplacer le levier de commande du grillage à quelques reprises de haut en bas afin de dégager l'aliment coincé.
- **Ne touchez pas le secteur en métal comme il peut être chaud.**
  - **Ne jamais utiliser d'ustensiles métalliques pour dégager l'aliment.**
6. Pour interrompre le cycle de grillage en tout temps, il suffit d'enfoncer le bouton d'annulation **(C)**.



# Entretien et nettoyage

L'utilisateur ne peut entretenir aucune composante du produit. En confier l'entretien à du personnel qualifié.

## NETTOYAGE

Toujours débrancher le cordon de la prise et laisser refroidir l'appareil avant de le nettoyer. Ne pas immerger l'appareil.

### Plateau à miettes

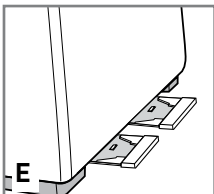

1. Saisir la poignée sur le côté de l'appareil et retirer les plateaux à-miettes **(E)**.

**Note :** Le modèle T2101C comporte un plateau à miettes.

2. Jeter les miettes et laver les plateaux dans de l'eau chaude savonneuse. Les plateaux ne va pas au lave-vaisselle.

3. On peut enlever les taches tenaces à l'aide d'un tampon en nylon. Bien assécher les plateaux avant de le remettre en place.

### Nettoyage de la paroi extérieure

La paroi extérieure athermane ne brûle pas lorsqu'on la touche par inadvertance. Toutefois, le dessus métallique de l'appareil devient brûlant. Il faut s'assurer que l'appareil est complètement refroidi avant de le nettoyer.

- Essuyer la paroi extérieure à l'aide d'un chiffon ou d'une éponge humide, puis assécher à l'aide d'un essuie-tout.
- Ne pas utiliser des produits nettoyants forts ni abrasifs car ceux-ci peuvent égratigner la surface et ne jamais vaporiser des produits nettoyants directement sur l'appareil.

## RANGEMENT

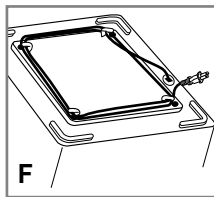

Utiliser l'enrouleur de cordon qui se trouve sous l'appareil afin de minimiser l'encombrement du comptoir et pour en faciliter le rangement **(F)**.

# NOTES

## BESOIN D'AIDE?

Pour communiquer avec les services d'entretien ou de réparation, ou pour adresser toute question relative au produit, composer le numéro sans frais approprié indiqué sur la page couverture. Ne pas retourner le produit où il a été acheté. Ne pas poster le produit au fabricant ni le porter dans un centre de service. On peut également consulter le site web indiqué sur la page couverture.

### Garantie limitée de deux ans

**(Valable seulement aux États-Unis et au Canada)**

#### Quelle est la couverture?

- Tout défaut de main-d'oeuvre ou de matériau; toutefois, la responsabilité de la société Applica se limite au prix d'achat du produit.

#### Quelle est la durée?

- Deux ans après l'achat original.

#### Quelle aide offrons nous?

- Remplacement par un produit raisonnablement semblable nouveau ou réusiné.

#### Comment se prévaut-on du service?

- Conserver son reçu de caisse comme preuve de la date d'achat.
- Visiter notre site web au [www.prodprotect.com/applica](http://www.prodprotect.com/applica), ou composer sans frais le 1 800 231-9786, pour obtenir des renseignements généraux relatifs à la garantie.
- On peut également communiquer avec le service des pièces et des accessoires au 1 800 738-0245.

#### Qu'est-ce que la garantie ne couvre pas?

- Des dommages dus à une utilisation commerciale.
- Des dommages causés par une mauvaise utilisation ou de la négligence.
- Des produits qui ont été modifiés.
- Des produits utilisés ou entretenus hors du pays où ils ont été achetés.
- Des pièces en verre et tout autre accessoire emballés avec le produit.
- Les frais de transport et de manutention reliés au remplacement du produit.
- Des dommages indirects (il faut toutefois prendre note que certains états ne permettent pas l'exclusion ni la limitation des dommages indirects).

#### Quelles lois régissent la garantie?

- Les modalités de la présente garantie donnent des droits légaux spécifiques. L'utilisateur peut également se prévaloir d'autres droits selon l'état ou la province qu'il habite.

◆ **BLACK & DECKER** Marque de commerce déposée de la société The Black & Decker Corporation, Towson, Maryland, É.-U.

Fabriqué en République populaire de Chine  
Imprimé en République populaire de Chine



Copyright © 2009 Applica Consumer Products, Inc.

R12009/8-28-51E/F



Printed on recycled paper.  
Imprimé sur du papier recyclé.

## Free Manuals Download Website

<http://myh66.com>

<http://usermanuals.us>

<http://www.somanuals.com>

<http://www.4manuals.cc>

<http://www.manual-lib.com>

<http://www.404manual.com>

<http://www.luxmanual.com>

<http://aubethermostatmanual.com>

Golf course search by state

<http://golfingnear.com>

Email search by domain

<http://emailbydomain.com>

Auto manuals search

<http://auto.somanuals.com>

TV manuals search

<http://tv.somanuals.com>