

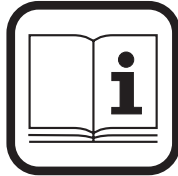

IMPORTANT:
Read Before Using

IMPORTANT :
Lire avant usage

IMPORTANTE:
Leer antes de usar



Operating/Safety Instructions
Consignes de fonctionnement/sécurité
Instrucciones de funcionamiento y seguridad



1943 LED

BOSCH

Consumer Information
Renseignements des consommateurs
Información para el consumidor

Toll Free Number: Appel gratuit : Número de teléfono gratuito:
1-877-BOSCH99 (1-877-267-2499) <http://www.boschtools.com>.

For English
See page 3

Parlez-vous français?
Voir page 10

¿Habla español?
Ver página 17

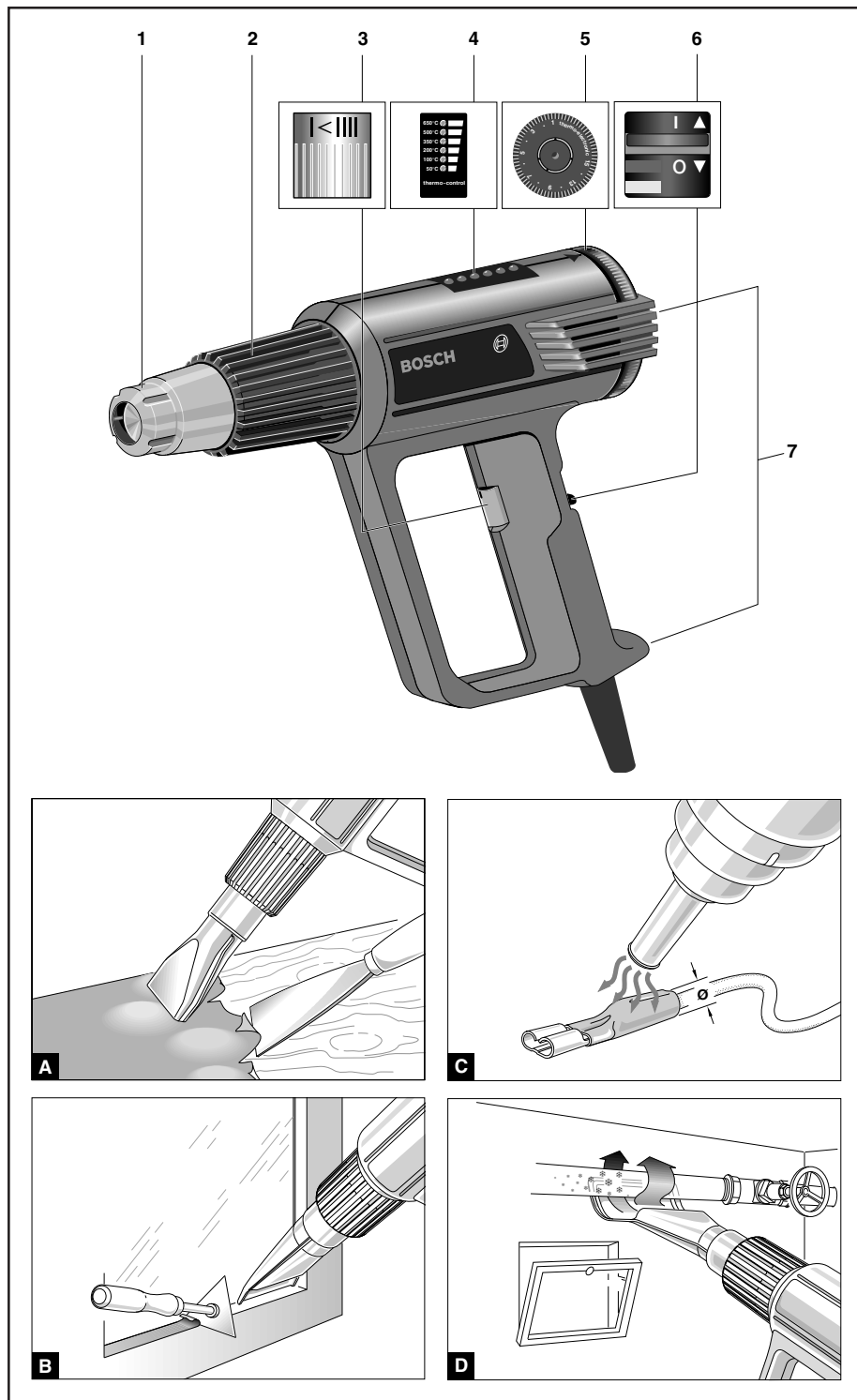

2



Product Data - Heat Gun

Model number 1943 LED
Identification number 0 601 943 7..

(Note: This tool is designed and sold for use with alternating current (AC) only.)

Accessory Listing

Spreader
Concentrator
Deflector
Reflector
(* = standard equipment)

Heat Gun Components

- | | |
|------------------------|-------------------------------|
| 1. Nozzle | 5. Temperature setting dial |
| 2. Heat shield | 6. Two position on off switch |
| 3. Blower speed dial | 7. Integral stand surfaces |
| 4. Temperature display | |

WARNING! "READ ALL INSTRUCTIONS". Failure to follow the SAFETY RULES identified by the BULLET (•) symbols listed BELOW and other safety precautions, may result in serious personal injury. Keep these operating instructions with this product.

Safety Instructions for Heating Appliances

Work Area

- **Keep your work area clean and well lit.** Cluttered and dark areas invite accidents.
- **Do not operate heating appliance in explosive atmospheres, such as in the presence of flammable liquids, gases or dust, dry grass, leaves and paper.** Heating appliances generate high temperatures which may ignite the dust or fumes. Combustible materials like dry grass, leaves and paper will scorch and may catch fire.
- **Keep bystanders, children and visitors away while operating a heating appliance.** Distractions can cause you to lose control.

Electrical Safety

- **Before plugging in the heating appliance, be certain the outlet voltage supplied is compatible with the voltage marked on the nameplate within 10%.** An outlet voltage incompatible with that specified on the nameplate can result in serious hazards and damage to the heating appliance.
- **Double Insulated heating appliances are equipped with a polarized plug (one blade is wider than the other.) This plug will fit in a polarized outlet only one way. If the plug does not fit fully in the outlet, reverse the plug. If it still does not fit, contact a qualified electrician to install a polarized outlet. Do not change the plug in any way.** Double Insulation eliminates the need for the three wire grounded power cord and grounded power supply system. Polarized plug inserted in properly wired outlet insures that no voltage is supplied to the tool when switch is "OFF".
- **When operating a heating appliance use Ground Fault Circuit Interrupter (GFCI) on the circuit or outlet.** Don't expose heating



appliance to rain or wet conditions. Water entering a heating appliance will create an electric shock hazard.

- **Do not abuse the cord. Never use the cord to carry the heating appliance or pull the plug from an outlet. Keep cord away from heat, oil, sharp edges or moving parts. Replace damaged cords immediately.** Damaged cords create electric shock hazard.
- **When operating a heating appliance with an extension cord while outdoors, use only extension cords marked W-A or W.** These cords are rated for outdoor use and reduce the risk of electric shock.

Personal Safety

- **Stay alert, watch what you are doing and use COMMON SENSE when operating a heating appliance.** A moment of inattention or use of drugs, alcohol or medication while operating a heating appliance can be dangerous.
- **Use safety equipment. Always wear safety goggles.** Dust mask, protective gloves, safety shoes or non-skid shoes, must be used for appropriate conditions.
- **Avoid accidental starting. Be sure switch is "OFF" before plugging in.** Carrying the heating appliance with your finger on the switch or plugging in the heating appliance that has switch "ON" invites accidents.
- Do not direct hot tip or nozzle toward clothing, hands or other body parts. Intense heat from tip or nozzle can cause serious burns or cause clothing to ignite.
- **Do not touch nozzle or shield until completely cool.** During use very high temperatures are generated in these areas.
- Dress properly. Do not wear loose clothing or jewelry. Contain long hair. Keep your hair, body, clothing and gloves away from nozzle or shield. Clothing or hair could ignite from extreme heat.
- **Do not overreach, keep proper footing and balance at all times.** Proper footing and balance enables better control of the heating appliance in unexpected situations.

Tool Use and Care

- **Do not use heating appliance if switch does not turn it "ON" or "OFF".** Any tool which cannot be controlled by the switch is dangerous.
- **Disconnect the plug from the power source**

before making any adjustments or changing accessories. Such preventative safety measures reduce the risk of starting the heating appliance accidentally.

- **Store idle heating appliance only after adequate cooling period, indoors in high, dry place out of the reach of children and untrained persons.** Heating appliances are dangerous in the hands of untrained persons.
- **Do not leave heating appliance unattended while it is running or cooling down.** Always set tool on a flat, level surface so that nozzle tip is directed upwards, away from supporting surface while running or cooling down.
- **Keep a fully charged fire extinguisher close at hand for emergency use.**

Service

- **Heating appliance service must be performed only by qualified repair personnel.** Service or maintenance performed by unqualified personnel may result in misplacing internal wiring and components which could cause serious hazard.

Specific Safety Rules for Heat Guns Paint Stripping Safety Instructions

PERSONS REMOVING PAINT SHOULD FOLLOW THESE GUIDELINES:

WARNING! This heat gun generates extremely high temperatures (as high as 1100°F). Hidden areas such as behind walls, ceilings, floors, soffit boards and other panels may contain flammable materials that could be ignited by the heat gun when working in these locations. Keep the heat gun moving in a back and forth motion, do not linger or pause in one spot as the panel or material behind it may ignite. The ignition of these materials may not be readily apparent and could result in property damage and injury to persons.

- **Use caution when operating the heat gun.** Excessive heat will generate fumes which inhaled may be dangerous to the operator.

WARNING! Use extreme care when stripping paint. The peelings, residue and vapors of



paint may contain lead, which is poisonous. Any pre-1977 paint may contain **lead** and paint applied to homes prior to 1950 is likely to contain lead. Once deposited on surfaces, hand to mouth contact can result in the ingestion of lead. Exposure to even low levels of lead can cause irreversible brain and nervous system damage; young and unborn children are particularly vulnerable.

Before beginning any paint removal process you should determine whether the paint you are removing contains lead. This can be done by your local health department or by a professional who uses a paint analyzer to check lead content of the paint to be removed. **LEAD-BASED PAINT SHOULD ONLY BE REMOVED BY A PROFESSIONAL AND SHOULD NOT BE REMOVED USING A HEAT GUN.**

- **Move the workpiece outdoors. If this is not possible, keep the work area well ventilated.** Open the windows and put an exhaust fan in one of them. Be sure the fan is moving the air from inside to outside.
- **Seal work areas from rest of dwelling by sealing openings or doors with drop cloths.** Work in limited areas or one room at a time will help to limit paint or dust contamination.
- **Remove or place furnishings in center of room then cover any carpets, rugs, furniture, clothing, cooking utensils and air ducts.** Place drop cloths in the work area to catch paint chips or peelings, at the end of each work session put the paint chips and debris in a double plastic bag, close it with tape or twist ties and dispose of properly.
- **Do not allow children, pregnant or potentially pregnant women and nursing mothers in work area until work and clean up is complete.** Certain individuals may be at risk, if not properly protected.
- **Do not eat or keep food and drink in work area. Do not smoke or chew gum or tobacco products in the work area.** Paint residue or dust may settle on or in food containers which can cause the transmission of poisons to your body.
- **Wear a dust respirator mask or dual filter (dust and fume) respirator mask which has**

been approved by the Occupational Health and Safety Administration (OSHA), the National Institute of Safety and Health (NIOSH) or the United States Bureau of Mines. These types of masks and replaceable filters are readily available at major hardware stores. Be sure the mask fits securely, beards and facial hair may keep masks from sealing properly. Change filters often. **DISPOSABLE PAPER MASKS ARE NOT ADEQUATE.**

- **Wear protective clothing such as extra work shirts, overalls and hats.** Paint residue or dust may settle on your skin which may cause the transmission of poisons to your body.
- **DO NOT SWEEP, DRY DUST OR VACUUM paint shavings, dust or peelings during the clean up process.** Clean up all removed paint and dust by wet mopping the floors. Use a wet cloth to clean all walls, sills and any other surface where paint or dust is clinging. Use a phosphate detergent or trisodium phosphate (TSP) to wash and mop areas.
- **Always remove protective clothing and work shoes in the work area to avoid carrying dust into rest of the dwelling.** Wash work clothes separately. Wipe shoes off with a wet rag that is then washed with the work clothes. Wash hair and body including hands, arms and face thoroughly with soap and water. Rinse your mouth

⚠ WARNING Some dust created by power sanding, sawing, grinding, drilling, and other construction activities contains chemicals known to cause cancer, birth defects or other reproductive harm. Some examples of these chemicals are:

- Lead from lead-based paints,
- Crystalline silica from bricks and cement and other masonry products, and
- Arsenic and chromium from chemically treated lumber.

Your risk from these exposures varies, depending on how often you do this type of work. To reduce your exposure to these chemicals: work in a well ventilated area, and work with approved safety equipment, such as those dust masks that are specially designed to filter out microscopic particles.



Double Insulated Tools

• Double Insulation  is a design concept used in electric power tools which eliminates the need for the three wire grounded power cord and grounded power supply system. It is a recognized and approved system by Underwriter's Laboratories, CSA and Federal OSHA authorities.

IMPORTANT: Servicing of a tool with double insulation requires care and knowledge of the system and should be performed only by a qualified service technician. **WHEN SERVICE IS REQUIRED USE ONLY IDENTICAL REPLACEMENT PARTS.**

POLARIZED PLUGS: If your tool is equipped with a polarized plug (one blade is wider than the other), this plug will fit in a polarized outlet only one way. If the plug does not fit fully in the outlet, reverse the plug. If it still does not fit, contact a qualified electrician to install the proper outlet. To reduce the risk of electric shock do not change the plug in any way.

Extension Cords

- Replace damaged cords immediately. Use of damaged cords can shock, burn or electrocute.
- If an extension cord is necessary, a cord with adequate size conductors should be used to prevent excessive voltage drop, loss of power or overheating. The table below shows the correct size to use, depending on cord length and amperage rating on the tool's nameplate. If in doubt, use the next heavier gauge. Always use U.L. and CSA listed extension cords.

Cord Length	Ampere Rating (shown on nameplate)					
	0-2.0	2.1-3.4	3.5-5.0	5.1-7.0	7.1-12.0	12.1-16.0
	18	18	18	18	16	14
25'	18	18	18	18	16	14
50'	18	18	16	16	14	12
75'	18	18	16	14	12	10
100'	18	16	14	12	10	
150'	16	14	12	12	Wire Gauge	

Note: The smaller the gauge number, the larger the wire is in the cord.

"SAVE THESE INSTRUCTIONS"

Operating the Tool

Air flow setting:

The air flow is set steplessly with air flow blower speed dial **3**. A lower air stage may be required in certain cases, e.g. to avoid overheating the workpiece's surroundings or to avoid displacing the workpiece if the air flow is too strong. A higher air stage heats up the workpiece more quickly and enables the hot air gun to be held at a greater distance from the workpiece.





ON/OFF switch

 (Cool air stage) 8.8 CFM^a120°F.
For cooling down a hot workpiece or for drying paint.

 (Hot air stage) 17.8 CFM^a1100°F.

Temperature control (thermo-electronic):

The temperature can be controlled steplessly with the setting dial **5** and switch **6** in setting II.

Thermo-electronic			
			
		°F	°C
	1-15	≈ 120	≈ 50
	1	≈ 120	≈ 50
	3	210-310	100-155
	5	400-480	205-250
	7	520-570	270-300
	9	700-740	370-395
	11	870-920	465-495
	13	960-1010	515-545
	15	1050-1100	565-595

If the nozzle is hot or if you wish to have both hands free when working, you can set the tool down in an upright position on its base.

Temperature displays:

The temperature is displayed via LED **4**. By carefully controlling the air flow and temperature, very precise work can be performed on temperature sensitive electrical fittings, packaging, and other materials.



The ideal temperature should first be ascertained by performing a test. You should therefore start with a low temperature setting. The temperatures specified in the illustrated examples of use are recommended values which can vary depending on the properties of the workpiece. The distance between the nozzle and workpiece is dependent on the material to be processed. Additional information can be found in popular DIY books or consult the manufacturer of the heat activated product.

NOTE: The 1100°F(595°C) setting can not be reached on full air flow setting. If 1100°F(595°C) is required, reduce setting on blower speed dial **3** until 1100°F(595°C) is indicated on LED temperature display **4**.

Bosch stocks a range of accessories (see catalog) which offer a wide range of other applications.

The sections indicated by capital letters in the instructions for use below refer to the illustrated examples of use in this manual.

A Removing paint/dissolving adhesives

Fit the flat nozzle. Soften the paint using hot air and remove evenly using a scraper. Do not heat the paint for too long since this will burn the paint, making it more difficult to remove. To carry out work in confined spaces, remove the heat shield. Many adhesives (e.g. stickers) become softer when heated, allowing adhesive bonds to be separated and adhesive to be removed.

B Removing paint or caulking from windows

Glass can break easily. Always use the glass deflector nozzle. On profiled surfaces, paint can be removed using a scraper and brushed off using a soft wire brush.

C Shrink fitting electrical connections

Fit the reflector or reducing nozzle. Select a heat-shrinkable sleeve with a diameter matching that of the workpiece, e.g. cable lug. Heat the heat-shrinkable sleeve evenly.

D Defrosting water pipes

Fit the reflector nozzle. Always heat the frozen area inwards from the edge to the center.

CAUTION! Do not attempt to defrost PVC piping.

Note: Water pipes are often difficult to distinguish from gas pipes. Copper pipes are joined using tin and should therefore not be heated above 392°F (200°C).



Maintenance and Service

WARNING! Preventive maintenance performed by unauthorized personnel may result in misplacing of internal wires and components which could cause serious hazard. We recommend that all tool service be performed at a Bosch Factory Service Center.

Tool Lubrication

Your Bosch tool has been properly lubricated and is ready for use. We recommend, that tools with gears be regreased with a special gear lubricant every time the brushes are changed.

Carbon Brushes

The brushes and commutator in your Bosch tool have been engineered for many hours of dependable service. To maintain peak efficiency of the motor, we recommend that every two to six months the brushes be examined. Only genuine Bosch replacement brushes specially designed for your tool should be used.

Bearings

After about 300-400 hours of operation, or at every second brush change, the bearings should

be replaced at a Bosch Factory Service Center. Bearings which become noisy (due to heavy load or very abrasive material cutting) should be replaced at once to avoid overheating and motor failure.

Cleaning

WARNING! To avoid accidents, always disconnect the tool from the power supply before cleaning or performing any maintenance. The tool may be cleaned most effectively with compressed air. Always wear safety goggles when cleaning tools with compressed air.

Ventilation openings and switch levers must be kept clean and free of foreign matter. Do not attempt to clean by inserting pointed objects through openings.

CAUTION! Certain cleaning agents and solvents damage plastic parts. Some of these are: gasoline, carbon tetrachloride, chlorinated cleaning solvents, ammonia and household detergents that contain ammonia.



LIMITED WARRANTY OF BOSCH PORTABLE AND BENCHTOP POWER TOOLS

S-B Power Tool Company ("Seller") warrants to the original purchaser only, that all BOSCH portable and benchtop power tools will be free from defects in material or workmanship for a period of one year from date of purchase. Seller's sole obligation and your exclusive remedy under this Limited Warranty and, to the extent permitted by law, any warranty or condition implied by law, shall be the repair or replacement of parts, without charge, which are defective in material or workmanship and which have not been misused, carelessly handled, or misrepaired by persons other than Seller or Authorized Service Station. To make a claim under this Limited Warranty, you must return the complete portable or benchtop power tool product, transportation prepaid, to any BOSCH Factory Service Center or Authorized Service Station. For Authorized BOSCH Power Tool Service Stations, please refer to your phone directory.

This Limited Warranty does not apply to accessory ITEMS SUCH AS CIRCULAR SAWBLADES, DRILL BITS, ROUTER BITS, JIGSAW BLADES, SANDING BELTS, GRINDING WHEELS AND OTHER RELATED ITEMS.

ANY IMPLIED WARRANTIES SHALL BE LIMITED IN DURATION TO ONE YEAR FROM DATE OF PURCHASE. SOME STATES IN THE U.S., SOME CANADIAN PROVINCES DO NOT ALLOW LIMITA-

TIONS ON HOW LONG AN IMPLIED WARRANTY LASTS, SO THE ABOVE LIMITATION MAY NOT APPLY TO YOU.

IN NO EVENT SHALL SELLER BE LIABLE FOR ANY INCIDENTAL OR CONSEQUENTIAL DAMAGES (INCLUDING BUT NOT LIMITED TO LIABILITY FOR LOSS OF PROFITS) ARISING FROM THE SALE OR USE OF THIS PRODUCT. SOME STATES IN THE U.S. AND SOME CANADIAN PROVINCES DO NOT ALLOW THE EXCLUSION OR LIMITATION OF INCIDENTAL OR CONSEQUENTIAL DAMAGES, SO THE ABOVE LIMITATION OR EXCLUSION MAY NOT APPLY TO YOU.

THIS LIMITED WARRANTY GIVES YOU SPECIFIC LEGAL RIGHTS, AND YOU MAY ALSO HAVE OTHER RIGHTS WHICH VARY FROM STATE TO STATE IN THE U.S., PROVINCE TO PROVINCE IN CANADA AND FROM COUNTRY TO COUNTRY.

THIS LIMITED WARRANTY APPLIES ONLY TO PORTABLE AND BENCHTOP ELECTRIC TOOLS SOLD WITHIN THE UNITED STATES OF AMERICA, CANADA AND THE COMMONWEALTH OF PUERTO RICO. FOR WARRANTY COVERAGE WITHIN OTHER COUNTRIES, CONTACT YOUR LOCAL BOSCH DEALER OR IMPORTER.

S-B Power Tool Company
4300 W. Peterson Avenue
Chicago, IL 60646-5999



Données sur le produit - Pistolet chauffant

Numéro de modèle 1943 LED
Numéro d'identification 0 601 934 7..

(Remarque : cet outil ne fonctionne qu'au courant alternatif (c.a.).)

Accessoires

Épandeur
Concentrateur
Déflecteur
Réflecteur

(*équipement standard)

Composants du pistolet chauffant

1. Buse
2. Écran de chaleur
3. Cadran de vitesse de la soufflante
4. Affichage de la température
5. Cadran de réglage de la température
6. Interrupteur marche/arrêt à deux positions
7. Surfaces du support incorporé

AVERTISSEMENT ! «LISEZ ATTENTIVEMENT TOUTES LES INSTRUCTIONS». Faute d'observer les RÈGLES DE SÉCURITÉ précédées d'un point noir (•) et les autres consignes du présent manuel risque de vous exposer à de graves blessures. Conservez ces instructions à portée de la main.

visiteurs à distance durant l'utilisation d'un appareil chauffant. Les distractions peuvent vous faire perdre le contrôle.

Sécurité électrique

L'interrupteur est en position d'arrêt « OFF ».

Consignes de sécurité pour appareils chauffants

Zone de travail

- **Gardez votre zone de travail propre et bien éclairée.** Les endroits encombrés et sombres facilitent les accidents.
- **N'utilisez pas l'appareil chauffant dans des atmosphères explosives, notamment en présence de poussière, gaz ou liquides inflammables, herbe sèche, feuilles et papier.** Les appareils chauffants génèrent des températures élevées susceptibles d'enflammer la poussière ou les fumées. Les matières combustibles telles que l'herbe sèche, les feuilles et le papier roussiront et peuvent s'enflammer.
- **Tenez les spectateurs, les enfants et les**

Lorsque vous faites fonctionner un appareil chauffant, utilisez un disjoncteur de fuite à la terre sur le circuit ou la prise. N'exposez pas l'appareil chauffant à la pluie ou à l'humidité. L'eau pénétrant dans un appareil chauffant provoquera un risque de secousses électriques.

• **Ne faites pas un usage abusif du cordon. N'utilisez jamais le cordon pour transporter l'appareil chauffant et ne tirez pas le cordon de la prise. Tenez le cordon à l'écart de la chaleur, de l'huile, des arêtes vives ou des pièces en mouvement. Remplacez les cordons abîmés immédiatement.** Les cordons abîmés créent un risque de secousses électriques.

• **Lorsque vous faites fonctionner un appareil chauffant à l'extérieur avec un cordon de rallonge, utilisez uniquement les cordons de rallonge marqués W-A ou W.** Ces cordons sont prévus pour usage extérieur et réduisent le risque de secousses électriques.



Sécurité personnelle

- **Demeurez vigilant, regardez ce que vous faites et faites preuve de BON SENS lorsque vous utilisez un appareil chauffant.** Un moment d'inattention ou la consommation de drogues, d'alcool ou de médicaments alors que vous utilisez un appareil chauffant peut être dangereux.
- **Utilisez du matériel de sécurité. Portez toujours des lunettes à coques latérales.** Un masque anti-poussières, des gants protecteurs, des chaussures de sécurité ou des chaussures antidérapantes doivent être portés dans les conditions appropriées.
- **Évitez la mise en marche accidentelle. Assurez-vous que l'interrupteur est en position d'arrêt « OFF » avant de brancher l'appareil.** Pour éviter les accidents, ne transportez pas l'appareil chauffant avec votre doigt sur l'interrupteur et ne branchez pas l'appareil chauffant si son interrupteur est en position de marche « ON ».
- **Ne dirigez pas la buse ou l'embout chaud vers les vêtements, les mains ou autres parties du corps.** La chaleur intense qui se dégage de l'embout ou de la buse peut provoquer des brûlures graves ou enflammer les vêtements.
- **Ne touchez pas la buse ou le protecteur jusqu'à ce qu'ils aient complètement refroidi.** Des températures très élevées sont produites dans ces parties durant l'usage.
- **Habillez-vous adéquatement. Ne portez pas de bijoux et de vêtements lâches. Contenez les cheveux longs dans un serre-tête. Gardez vos cheveux, corps, vêtements et gants à l'écart de la buse et du protecteur.** La chaleur extrême peut enflammer les vêtements ou les cheveux.
- **Ne tentez pas d'aller trop loin, tenez-vous bien d'aplomb et en équilibre à tout moment,** ce qui vous permettra de mieux contrôler l'appareil chauffant dans des situations imprévues.

Utilisation et entretien de l'outil

- **N'utilisez pas l'appareil chauffant si l'interrupteur ne le met pas en marche « ON » ou à l'arrêt « OFF ».** Tout outil qui ne peut être commandé par l'interrupteur est dangereux.
- **Débranchez la fiche de la prise de courant avant d'effectuer tout réglage ou de changer**

les accessoires. Ces mesures préventives réduisent le risque d'une mise en marche accidentelle de l'appareil chauffant.

- **Rangez l'appareil chauffant qui n'est plus utilisé, uniquement après une période adéquate de refroidissement, à l'intérieur, à un endroit élevé et sec, hors de la portée des enfants et des personnes n'ayant pas été formées quant à son usage.** Les appareils chauffants sont dangereux dans les mains des personnes qui n'ont pas appris à les utiliser.
- **Ne laissez pas l'appareil chauffant sans surveillance alors qu'il est en marche ou qu'il refroidit.** Posez toujours l'appareil sur une surface plate et à niveau de manière à ce que le bout de la buse soit dirigé vers le haut, à l'écart de la surface d'appui pendant que l'appareil est en marche ou qu'il refroidit.
- **Gardez un extincteur pleinement chargé à portée de la main pour usage en cas d'urgence.**

Réparations

- **L'appareil chauffant ne doit être réparé que par des techniciens de réparation habilités à ce faire.** Les réparations ou la maintenance effectuées par des personnes non habilitées peuvent entraîner un positionnement erroné des composants ou des fils internes, et donc des risques graves.
- **Pour réparer un appareil chauffant, n'utilisez que des pièces de rechange identiques. Suivez les consignes contenues dans la section Entretien de ce manuel.** L'utilisation de pièces non autorisées ou le non-respect des consignes d'entretien peut présenter un danger.

Consignes de sécurité particulières pour les pistolets chauffants

Consignes de sécurité pour le décapage de la peinture

LES PERSONNES QUI DÉCAPENT DOIVENT SUIVRE CES INSTRUCTIONS :

AVERTISSEMENT ! Ce pistolet chauffant génère des températures extrêmement élevées (allant jusqu'à 600°C). Les endroits cachés, tels que derrière les



murs, les plafonds, les planchers, les parements de sous-face et autres panneaux, peuvent contenir des matières inflammables susceptibles d'être enflammées par le pistolet chauffant lorsque le travail se fait à ces endroits. Continuez à déplacer le pistolet chauffant avec un mouvement de va-et-vient, ne vous attardez pas et ne faites pas une pause à un endroit car le panneau ou la matière derrière lui pourrait s'enflammer. L'inflammation de ces matières peut ne pas être immédiatement évidente et peut entraîner des dommages matériels et des blessures corporelles.

- **Procédez soigneusement lorsque vous utilisez le pistolet chauffant.** Une chaleur excessive dégagera des fumées qui, une fois inhalées, peuvent être dangereuses pour l'opérateur.

AVERTISSEMENT ! Procédez extrêmement soigneusement en décapant la peinture. La peinture écaillée, les résidus et les vapeurs de peinture peuvent contenir du plomb qui est toxique. Toute peinture datant d'avant 1977 peut contenir du **plomb** et la peinture appliquée dans les maisons avant 1950 contient probablement du plomb. Après dépôt sur les surfaces, le contact main-bouche peut entraîner l'ingestion de plomb. L'exposition fût-ce à de bas niveaux de plomb peut causer des lésions irréversibles au cerveau et au système nerveux ; les jeunes enfants et les enfants non nés sont particulièrement vulnérables.

Avant d'entreprendre tout décapage de peinture, il vous faut établir si la peinture que vous vous apprêtez à décapier contient du plomb. Cette détermination peut être faite par votre département de la santé local ou par un professionnel qui a recours à un analyseur de peinture afin de vérifier la teneur en plomb de la peinture à décapier. **LA PEINTURE À BASE DE PLOMB NE DOIT ÊTRE DÉCAPÉE QUE PAR UN PROFESSIONNEL ET NE DOIT PAS ÊTRE DÉCAPÉE À L'AIDE D'UN PISTOLET CHAUFFANT.**

- **Déplacez le matériau à l'extérieur. Si ce n'est pas possible, gardez la zone de travail bien ventilée.** Ouvrez les fenêtres et placez un ventilateur aspirant dans une d'elles. Assurez-vous que le ventilateur fait circuler l'air de l'intérieur vers l'extérieur.
- **Isolez la zone de travail du reste de**

l'habitation en scellant les ouvertures ou les portes à l'aide de toiles. Travaillez dans des sections limitées ou une pièce à la fois afin de limiter la contamination par la poussière ou la peinture.

- **Retirez ou couvrez tout tapis, moquette, meuble, vêtement, ustensile de cuisson et conduit d'air.** Placez des toiles dans la zone de travail pour recevoir les éclats de peinture ou la peinture écaillée ; à la fin de chaque séance de travail, mettez les éclats de peinture et les débris dans un double sac en plastique, fermez celui-ci à l'aide de ruban ou d'attaches et mettez-le au rebut de manière appropriée.

- **Ne laissez pas les enfants, les femmes enceintes ou éventuellement enceintes ainsi que les mères qui allaitent pénétrer dans la zone de travail tant que le travail et le nettoyage ne sont pas terminés.** Certaines personnes peuvent être exposées à des risques si elles ne sont pas adéquatement protégées.

- **Ne mangez pas et ne gardez pas des aliments et des boissons dans la zone de travail.** Ne fumez pas et ne mâchez pas de gomme ou de tabac dans la zone de travail. La poussière ou les résidus de peinture peuvent se déposer sur ou dans les récipients d'aliments et ainsi favoriser le transfert de substances toxiques à votre corps.

- **Portez un masque respirateur anti-poussières ou un masque respirateur à double filtre (poussière et fumées) qui ait été approuvé par l'Occupational Health and Safety Administration (OSHA), le National Institute of Safety and Health (NIOSH) ou le United States Bureau of Mines.** On peut se procurer facilement ces types de masques et filtres remplaçables dans les grandes quincailleries. Assurez-vous que le masque tient solidement, la barbe et le poil sur le visage peuvent empêcher les masques de bien sceller. Changez les filtres souvent. **LES MASQUES EN PAPIER À USAGE UNIQUE NE SONT PAS ADÉQUATS.**

- **NE BALAYEZ PAS, N'ÉPOUSSETEZ PAS OU N'ASPIREZ PAS les copeaux de peinture, la poussière ou la peinture écaillée durant le nettoyage.** Enlevez toute la poussière et la peinture enlevée en passant un balai humide sur les planchers. Utilisez un chiffon humide pour nettoyer tous les murs, les seuils et toute autre surface où adhère la peinture ou la poussière. Utilisez un détergent phosphaté ou du



phosphate trisodique pour laver les surfaces.

• **Retirez toujours les vêtements protecteurs et les chaussures de travail dans la zone de travail pour éviter de transporter de la poussière dans le reste de l'habitation.** Lavez les vêtements de travail séparément. Essayez les chaussures à l'aide d'un chiffon humide qui est ensuite lavé avec les vêtements de travail. Lavez-vous la chevelure et le corps soigneusement à l'eau savonneuse. Rincez-vous la bouche avant de manger ou de boire.

de marche, et ressortez lentement le foret. Anticipez un puissant contre-coup. La perceuse tend à tourner dans le sens opposé de celui de la mèche.

- Ne transportez pas la perceuse alors qu'elle est en marche.
- Gardez le cordon au loin de la mèche. N'enroulez pas le cordon autour de votre bras ou de votre poignet.

AVERTISSEMENT Les travaux à la machine tel que ponçage, sciage, meulage, perçage et autres travaux du bâtiment peuvent créer des poussières contenant des produits chimiques qui sont des causes reconnues de cancer, de malformation congénitale ou d'autres problèmes reproductifs. Ces produits chimiques sont, par exemple :

- Le plomb provenant des peintures à base de plomb,
- Les cristaux de silices provenant des briques et du ciment et d'autres produits de maçonnerie, et
- L'arsenic et le chrome provenant des bois traités chimiquement.

Le niveau de risque dû à cette exposition varie avec la fréquence de ces types de travaux. Pour réduire l'exposition à ces produits chimiques, il faut travailler dans un lieu bien ventilé et porter un équipement de sécurité approprié tel que certains masques à poussière conçus spécialement pour filtrer les particules microscopiques.

Outils à double isolation

- La double isolation  est utilisée dans les outils électriques pour éliminer le besoin de cordon d'alimentation trois fils, dont la prise de

terre, et de dispositif d'alimentation à prise de terre. Elle est homologuée par l'Underwriter's Laboratories, l'ACNOR et l'OSHA.

IMPORTANT: L'entretien d'un outil à double isolation exige la connaissance du système et la compétence d'un technicien qualifié. EN CAS D'ENTRETIEN, N'UTILISEZ QUE DES PIÈCES DE RECHANGE IDENTIQUES.

FICHES POLARISÉES. Si votre outil est équipé d'une fiche polarisée (une lame plus large que l'autre) elle ne s'enfiche que d'une manière dans une prise polarisée. Si la fiche n'entre pas à fond dans la prise, tournez-la d'un demi-tour. Si elle refuse encore d'entrer, demandez à un électricien qualifié d'installer une prise appropriée. Afin de réduire le risque de choc électrique, ne modifiez la fiche d'aucune façon.

Rallonges

• Remplacez immédiatement toute rallonge endommagée. L'utilisation de rallonges endommagées risque de provoquer un choc électrique, des brûlures ou l'électrocution.

• En cas de besoin d'une rallonge, utilisez un cordon de calibre satisfaisant pour éviter toute chute de tension, perte de courant ou surchauffe. Le tableau ci-dessous indique le calibre des rallonges recommandées en fonction de leur longueur et de l'intensité indiquée sur la plaquette emblématique de l'outil. En cas de doute, optez pour le prochain calibre inférieur. Utilisez toujours des rallonges homologuées par l'U.L. et l'ACNOR.

		Intensité nominale (figurant sur la plaquette emblématique)					
		0- 2.0	2.1- 3.4	3.5- 5.0	5.1- 7.0	7.1- 12.0	12.1- 16.0
Longueur de rallonge	25'	18	18	18	18	16	14
	50'	18	18	16	16	14	12
	75'	18	18	16	14	12	10
	100'	18	16	14	12	10	
	150'	16	14	12	12	calibre du fil	

REMARQUE: Plus le calibre est petit, plus le fil est gros.

«CONSERVEZ CES INSTRUCTIONS»





Instructions d'utilisation

Réglage de l'écoulement d'air :

L'écoulement d'air se règle sans paliers grâce au cadran de vitesse de la soufflante d'air 3. Un niveau d'air inférieur peut être requis dans certains cas, comme pour éviter de surchauffer les environs du matériau ou pour éviter de déplacer le matériau si l'écoulement d'air est trop fort. Un niveau d'air supérieur réchauffe le matériau plus rapidement et permet de tenir le pistolet à air chaud à une distance plus grande du matériau.





Interrupteur MARCHE/ARRÊT

 (réglage air frais) 8,8 PCM ≈ 120°F
Pour refroidir un matériau chaud ou pour faire sécher la peinture.

 (réglage air chaud) 17,6 PCM ≈ 1100°F

Commande de température (thermo-électronique) :

La température peut être contrôlée sans paliers à l'aide du cadran de réglage 5 et de l'interrupteur 6 au réglage II.

Thermo-électronique		
		
	°F	°C
	1-15	≈ 120 ≈ 50
	1	≈ 120 ≈ 50
	3	210-310 100-155
	5	400-480 205-250
	7	520-570 270-300
	9	700-740 370-395
	11	870-920 465-495
	13	960-1010 515-545
15	1050-1100 565-595	

Si la buse est chaude ou si vous désirez avoir les deux mains libres en travaillant, vous pouvez placer l'outil en position verticale sur sa base.

Affichages de la température :

La température est affichée par la DEL 4. En contrôlant soigneusement l'écoulement d'air et la température, on peut effectuer un travail très

précis sur les accessoires électriques, emballages et autres matériaux thermosensibles.

Il faut d'abord déterminer la température idéale en effectuant un essai. Vous devriez donc commencer par un réglage à basse température. Les températures spécifiées dans les exemples illustrés d'utilisation sont des valeurs recommandées susceptibles de varier suivant les propriétés du matériau. La distance entre la buse et le matériau dépend du matériau à traiter. Pour de plus amples informations, reportez-vous aux manuels de bricolage en vente sur le marché ou consultez le fabricant du produit actionné par la chaleur.

REMARQUE : On ne peut pas obtenir le réglage à 1100°F(595°C) lorsqu'on a choisi le débit d'air intégral. Pour l'obtenir, réduire le réglage de la vitesse du souffleur, à l'aide du sélecteur 3, jusqu'à ce que l'écran DEL 4 affiche une température de 1100°F(595°C).

Bosch a en stock un assortiment d'accessoires (voir catalogue) qui offrent un vaste éventail d'autres applications.

Les sections indiquées en majuscules dans le mode d'emploi ci-après se reportent aux exemples illustrés d'utilisation dans ce manuel.

A Décapage de peinture / Dissolution d'adhésifs

Posez la buse plate. Faites ramollir la peinture à l'air chaud et enlevez uniformément en utilisant une raclette. Ne faites pas chauffer la peinture trop longtemps, car elle brûlera et sera ainsi plus difficile à enlever. Pour travailler dans des espaces restreints, enlevez l'écran de chaleur. Bon nombre d'adhésifs (collants, par exemple) deviennent plus mous lorsqu'ils sont chauffés, ce qui permet de séparer les liaisons adhésives et de retirer l'adhésif.

B Enlèvement de la peinture ou du calfatage des fenêtres

Le verre peut briser facilement. Utilisez toujours la buse déflectrice pour le verre. Sur les surfaces profilées, la peinture peut être décapée à l'aide d'une raclette, puis enlevée à l'aide d'une brosse métallique douce.



C Ajustement serré par retrait

Posez la buse réfléchissante ou réductrice. Choisissez un manchon thermorétractable d'un diamètre correspondant à celui du matériau, par exemple, une cosse de câble. Faites chauffer uniformément le manchon thermorétractable.

D Dégel de tuyaux d'eau

Posez la buse réfléchissante. Faites toujours chauffer la partie gelée vers l'intérieur, du bord vers le centre.

MISE EN GARDE ! Ne tentez pas de dégeler les tuyaux en PVC.

Remarque : Les tuyaux d'eau sont souvent difficiles à distinguer des tuyaux de gaz. Les tuyaux en cuivre sont réunis à l'aide d'étain et ne doivent donc pas être chauffés à une température de plus de 200°C (392°F).

Roulements

Après environ 300 à 400 heures d'utilisation, ou à tous les deux remplacements des balais, il faudrait confier le remplacement des roulements à un centre de service-usine Bosch. Les roulements qui sont devenus bruyants (à la suite d'usage dans des matériaux très abrasifs ou de durs efforts) devraient être remplacés à l'instant pour éviter la surchauffe et la défaillance du moteur.

Nettoyage

AVERTISSEMENT ! Pour éviter le risque d'accidents, débranchez toujours l'outil de la prise de courant avant de procéder au nettoyage ou à l'entretien. Vous pouvez très bien le nettoyer à l'air comprimé. Dans ce cas, portez toujours des lunettes de sécurité.

Gardez les prises d'air et les interrupteurs propres et libres de saletés. N'essayez pas de les nettoyer en introduisant des objets pointus dans leurs ouvertures.

MISE EN GARDE ! Certains produits de nettoyage et dissolvants dont la gazoline, le tétrachlorure de carbone, les nettoyeurs chlorés, l'ammoniaque et les détergents ménagers contenant de l'ammoniaque peuvent abîmer les pièces en plastique.

Maintenance et entretien

AVERTISSEMENT ! L'entretien préventif prodigué par des personnes non autorisées peut être dangereux. Il est recommandé de confier l'entretien et la réparation de l'outil à un centre de service-usine Bosch.

Graissage de l'outil

Votre outil Bosch a été convenablement graissé et est prêt à utiliser. Il est recommandé que les outils à engrenages soient regraissés avec une graisse spéciale à l'occasion de tout remplacement de balais.

Balais de charbon

Les balais et le collecteur de votre outil Bosch ont été conçus pour donner plusieurs heures de fonctionnement sans aléas. Pour maintenir le moteur en pleine forme, nous recommandons d'examiner les balais tous les deux à six mois. Vous ne devriez exiger que les balais de rechange d'origine Bosch qui conviennent spécialement à votre outil.



GARANTIE LIMITÉE DES OUTILS ÉLECTRIQUES PORTATIFS ET D'ÉTABLI BOSCH

S-B Power Tool Company (le « vendeur ») garantit à l'acheteur initial seulement que tous les outils électriques portatifs et d'établi BOSCH seront exempts de vices de matériaux ou d'exécution pendant une période d'un an depuis la date d'achat. LA SEULE OBLIGATION DU VENDEUR ET LE SEUL RECOURS DE L'ACHETEUR sous la présente garantie limitée, et en autant que la loi le permette sous toute garantie ou condition implicite qui en découlerait, sera l'obligation de remplacer ou réparer gratuitement les pièces défectueuses matériellement ou comme fabrication, pourvu que lesdites défectuosités ne soient pas attribuables à un usage abusif ou à quelque réparation bricolée par quelqu'un d'autre que le vendeur ou le personnel d'une station-service agréée. Pour présenter une réclamation en vertu de cette garantie limitée, vous devez renvoyer l'outil électrique portatif ou d'établi complet, port payé, à tout centre de service agréé ou centre de service usine. Veuillez consulter votre annuaire téléphonique pour les adresses.

LA PRÉSENTE GARANTIE NE S'APPLIQUE PAS AUX ACCESSOIRES TELS QUE LAMES DE SCIES CIRCULAIRES, MÈCHES DE PERCEUSES, FERS DE TOUPIES, LAMES DE SCIES SAUTEUSES, COURROIES DE PONÇAGE, MEULES ET AUTRES ARTICLES DU GENRE.

TOUTE GARANTIE IMPLICITE SERA LIMITÉE COMME DURÉE À UN AN À COMPTER DE LA DATE D'ACHAT. CERTAINS ÉTATS AMÉRICAINS, CERTAINES PROVINCES CANADIENNES N'ADMETTANT PAS LE PRINCIPE DE LA

LIMITATION DE LA DURÉE DES GARANTIES IMPLICITES, IL EST POSSIBLE QUE LES LIMITATIONS CI-DESSUS NE S'APPLIQUENT PAS À VOTRE CAS.

EN AUCUN CAS LE VENDEUR NE SAURAIT ÊTRE TENU POUR RESPONSABLE DES INCIDENTS OU DOMMAGES INDIRECTS (INCLUANT, MAIS NE SE LIMITANT PAS AUX PERTES DE PROFITS) CONSÉCUTIFS À LA VENTE OU L'USAGE DE CE PRODUIT. CERTAINS ÉTATS AMÉRICAINS ET CERTAINES PROVINCES CANADIENNES N'ADMETTANT PAS LE PRINCIPE DE LA LIMITATION NI L'EXCLUSION DES DOMMAGES INDIRECTS ET CONSÉQUENTIELS, IL EST POSSIBLE QUE LES LIMITATIONS OU EXCLUSIONS CI-DESSUS NE S'APPLIQUENT PAS À VOTRE CAS.

LA PRÉSENTE GARANTIE VOUS ACCORDE DES DROITS BIEN DÉTERMINÉS, Y COMPRIS POSSIBLEMENT CERTAINS DROITS VARIABLES DANS LES DIFFÉRENTS ÉTATS AMÉRICAINS, PROVINCES CANADIENNES.

CETTE GARANTIE LIMITÉE NE S'APPLIQUE QU'AUX OUTILS ÉLECTRIQUES PORTATIFS ET D'ÉTABLI VENDUS AUX ÉTATS-UNIS D'AMÉRIQUE, AU CANADA ET AU COMMONWEALTH DE PORTO RICO. POUR COUVERTURE DE GARANTIE DANS LES AUTRES PAYS, CONTACTEZ VOTRE IMPORTATEUR OU REVENDEUR BOSCH LOCAL.

S-B Power Tool Company
4300 W. Peterson Avenue
Chicago, IL 60646-5999



Datos del producto - Pistola de aire caliente

Modelo número 1943 LED
Número de identificación 0 601 943 7..

(Nota: Esta herramienta está diseñada y se vende para uso con corriente alterna (AC) únicamente.)

Lista de accesorios

Esparcidor
Concentrador
Deflector
Reflector

(* = equipo estándar)

Componentes de la pistola de aire caliente

1. Boquilla
2. Pantalla termica
3. Dial de velocidad del soplador
4. Visualización de temperatura
5. Dial de graduación de temperatura
6. Interruptor "on/off" (de encendido y apagado) de dos posiciones
7. Superficies de apoyo integral

!ADVERTENCIA! “LEA TODAS LAS INSTRUCCIONES”. El incumplimiento de las NORMAS DE SEGURIDAD identificadas por el símbolo del PUNTO NEGRO (●) que se indican y otras precauciones de seguridad puede dar lugar a lesiones personales graves. Conserve estas instrucciones de funcionamiento con este producto.

Instrucciones de seguridad para aparatos de aire caliente

Area de trabajo

- **Mantenga el área de trabajo limpia y bien iluminada.** Las áreas desordenadas y oscuras invitan a que se produzcan accidentes.
- **No utilice el aparato de aire caliente en atmósferas explosivas, como por ejemplo en presencia de líquidos, gases o polvos inflamables, pasto seco, hojas secas y papel.** Los aparatos de aire caliente generan altas temperaturas, las cuales pueden inflamar el polvo o los vapores. Los materiales combustibles tales como pasto seco, hojas secas y papel se chamuscarán y podrán incendiarse.

- **Mantenga alejados a las personas que se encuentren presentes, a los niños y a los visitantes mientras utiliza un aparato de aire caliente.** Las distracciones pueden hacer que usted pierda el control del aparato.

Seguridad eléctrica

- **Antes de enchufar el aparato de aire caliente, asegúrese de que la tensión de tomacorriente suministrada es compatible con la tensión marcada en la placa del fabricante dentro de un margen del 10%.** Una tensión de tomacorriente incompatible con la tensión especificada en la placa del fabricante puede tener como resultado peligros graves y daños al aparato de aire caliente.
- **Los aparatos de aire caliente con aislamiento doble están equipados con un enchufe polarizado (una terminal es más ancha que la otra).** Este enchufe entrará en un tomacorriente polarizado solamente de una manera. Si el enchufe no entra por completo en el tomacorriente, déle la vuelta. Si sigue sin entrar, póngase en contacto con un electricista competente para instalar un tomacorriente polarizado. No haga ningún tipo de cambio en el enchufe. El aislamiento



doble elimina la necesidad de un cordón de energía de tres hilos conectado a tierra y de un sistema de fuente de energía conectado a tierra. El enchufe polarizado introducido en un tomacorriente cableado adecuadamente asegura que no se suministre tensión a la herramienta cuando el interruptor está en la posición "OFF" (desconectado).

- **Al utilizar un aparato de aire caliente, use en el circuito o en el tomacorriente un interruptor de circuito accionado por corriente de pérdida a tierra (GFCI). No exponga el aparato de aire caliente a la lluvia ni a condiciones húmedas.** Si entra agua en el aparato de aire caliente, se producirá peligro de sacudidas eléctricas.

- **No abuse del cordón. Nunca use el cordón para llevar el aparato de aire caliente ni para sacar el enchufe de un tomacorriente. Mantenga el cordón alejado del calor, el aceite, los bordes afilados o las piezas móviles. Cambie los cordones dañados inmediatamente.** Los cordones dañados crean peligro de sacudidas eléctricas.

- **Al utilizar a la intemperie un aparato de aire caliente con un cordón de extensión, use únicamente cordones marcados con las letras W-A o W.** Estos cordones tienen capacidad nominal para el uso a la intemperie y reducen el riesgo de sacudidas eléctricas.

Seguridad personal

- **Manténgase alerta, fíjese en lo que está haciendo y use EL SENTIDO COMUN al utilizar un aparato de aire caliente.** Un momento de distracción o el uso de drogas, alcohol o medicinas mientras se maneja un aparato de aire caliente puede ser peligroso.

- **Utilice equipo de seguridad. Use siempre gafas de seguridad.** Se debe usar máscara antipolvo, guantes protectores y zapatos de seguridad o antideslizantes para las condiciones correspondientes.

- **Evite el arranque accidental. Asegúrese de que el interruptor esté en la posición "OFF" (desconectado) antes de enchufar el aparato.** El llevar el aparato de aire caliente con el dedo en el interruptor o el enchufar un aparato de aire caliente que tenga el interruptor en la posición "ON" (encendido) invita a que se produzcan accidentes.

- **No dirija la punta o boquilla caliente hacia**

la ropa, las manos u otras partes del cuerpo.

El intenso calor de la punta o de la boquilla puede causar quemaduras graves o hacer que la ropa se incendie.

- **No toque la boquilla ni el protector hasta que se hayan enfriado completamente.** Durante el uso se generan temperaturas muy altas en estas áreas.

- **Vístase adecuadamente. No use ropa holgada ni joyas. Sujétese el pelo largo. Mantenga el pelo, el cuerpo, la ropa y los guantes alejados de la boquilla o del protector.** La ropa o el pelo podrían incendiarse debido al calor extremado.

- **No intente alcanzar demasiado lejos. Mantenga una posición y un equilibrio adecuados en todo momento.** La posición y el equilibrio adecuados le permiten controlar mejor el aparato de aire caliente en situaciones inesperadas.

Utilización y cuidado de las herramientas

- **No use un aparato de aire caliente si el interruptor no lo enciende o apaga.** Toda herramienta que no se puede controlar mediante el interruptor es peligrosa.

- **Desconecte el enchufe de la fuente de energía antes de hacer ajustes o de cambiar accesorios.** Estas medidas preventivas de seguridad reducen el riesgo de arrancar el aparato de aire caliente accidentalmente.

- **Guarde el aparato de aire caliente inactivo únicamente después de un período de enfriamiento adecuado, en interiores en un lugar alto y seco alejado del alcance de los niños y de las personas que no hayan recibido capacitación.** Los aparatos de aire caliente son peligrosos en manos de personas sin capacitación.

- **No deje el aparato de aire caliente desatendido mientras esté funcionando o se esté enfriando.** Deje siempre la herramienta en una superficie plana y nivelada de modo que la punta de la boquilla esté dirigida hacia arriba, alejada de la superficie de apoyo mientras el aparato de aire caliente esté funcionando o se esté enfriando.

- **Mantenga cerca y a mano un extintor de incendios completamente cargado para uso en emergencias.**



Servicio de ajustes y reparaciones

- **El servicio de ajustes y reparaciones del aparato de aire caliente debe ser realizado únicamente por personal de reparación competente.** El servicio o mantenimiento realizado por personal no calificado puede tener como resultado la colocación incorrecta de cables y componentes internos, lo cual podría causar un peligro grave.
- **Al realizar el servicio de ajustes y reparaciones de un aparato de aire caliente, utilice únicamente piezas de recambio idénticas. Siga las instrucciones de la sección de Mantenimiento de este manual.** El uso de piezas no autorizadas o el no seguir las instrucciones de mantenimiento puede constituir un peligro.

Normas de seguridad específicas para pistolas de aire caliente

Instrucciones de seguridad para la remoción de pintura

LAS PERSONAS QUE QUITAN PINTURA DEBEN SEGUIR ESTAS INSTRUCCIONES:

¡ADVERTENCIA! Esta pistola de aire caliente genera temperaturas extremadamente elevadas (de hasta 1100°F). Las áreas ocultas, tales como detrás de paredes, techos, pisos, tableros de fondo y otros paneles, pueden contener materiales inflamables que podrían resultar inflamados por la pistola de aire caliente al trabajar en estas ubicaciones. Mantenga la pistola de aire caliente en movimiento hacia atrás y hacia adelante, y no vaya demasiado despacio ni se detenga en un punto, ya que el panel o el material que se encuentra detrás de éste se pueden incendiar. Puede que no se observe fácilmente la ignición de estos materiales y dicha ignición podría tener como resultado daños a la propiedad y lesiones a las personas.

- **Tenga precaución al utilizar la pistola de aire caliente.** El calor excesivo generará vapores que al ser inhalados pueden ser peligrosos para el operador.

¡ADVERTENCIA! Tenga un cuidado

extremado al quitar pintura. Puede que los desforrados, los residuos y los vapores de pintura contengan plomo, el cual es venenoso. Todas las pinturas de antes de 1977 pueden contener plomo y es probable que la pintura aplicada a casas antes de 1950 contenga plomo. Una vez que se deposite sobre superficies, el contacto de mano a boca puede tener como resultado la ingestión de plomo. La exposición incluso a niveles bajos de plomo puede causar daños irreversibles en el cerebro y el sistema nervioso; los niños pequeños y no nacidos aún son especialmente vulnerables.

Antes de empezar el proceso de remoción de pintura, se debe determinar si la pintura que se va a quitar contiene plomo. Esto lo puede hacer el departamento de salud local o un profesional que use un analizador de pintura para comprobar el contenido de plomo de la pintura que se va a quitar. **LA PINTURA BASADA EN PLOMO SOLAMENTE DEBE QUITARLA UN PROFESIONAL Y NO SE DEBE QUITAR USANDO UNA PISTOLA DE AIRE CALIENTE.**

- **Lleve la pieza de trabajo al aire libre. Si esto no es posible, mantenga bien ventilada el área de trabajo.** Abra las ventanas y ponga un ventilador de extracción en una de ellas. Asegúrese de que el ventilador mueve el aire de dentro a afuera del área.
- **Selle las áreas de trabajo respecto al resto de la vivienda sellando las aberturas o las puertas con telas protectoras suspendidas.** El trabajar en áreas limitadas o en un cuarto por vez ayudará a limitar la contaminación por pintura o polvo.
- **Saque el mobiliario del cuarto o colóquelo en el centro del mismo y luego cubra las alfombras, las alfombrillas, los muebles, la ropa, los utensilios de cocina y los conductos de aire.** Coloque telas protectoras suspendidas en el área de trabajo para atrapar los desconchones o descascarillados de pintura. Al final de cada sesión de trabajo ponga los desconchones y desechos de pintura en una bolsa de plástico doble, ciérrela con cinta adhesiva o lazos de torsión y deshágase de ella adecuadamente.
- **No permita el acceso al área de trabajo a niños, mujeres embarazadas o posiblemente embarazadas y madres lactantes hasta que el trabajo y la limpieza se hayan terminado.**



Es posible que ciertas personas estén sujetas a riesgo si no se encuentran protegidas adecuadamente.

- **No coma ni tenga comida ni bebida en el área de trabajo. No fume ni mastique goma de mascar o productos de tabaco en el área de trabajo.** Los residuos o el polvo de la pintura podrán depositarse sobre o en los recipientes de comida, lo cual puede causar la transmisión de venenos al cuerpo.

- **Use una máscara de respiración antipolvo o una máscara de respiración con filtro doble (polvo y vapores) que haya sido aprobada por la Administración de Salud y Seguridad Ocupacionales (OSHA), el Instituto Nacional de Seguridad y Salud (NIOSH) o el Departamento de Minas de los EE.UU.** Estos tipos de máscaras y filtros recambiables se encuentran disponibles en seguida en las principales ferreterías. Asegúrese de que la máscara se ajusta firmemente; las barbas y el vello facial pueden impedir que las máscaras se ajusten adecuadamente. Cambie los filtros con frecuencia. **LAS MASCARAS DE PAPEL DESECHABLES NO SON ADECUADAS.**

- **Use ropa protectora tal como camisas de trabajo extra, traje de trabajo y sombreros.** Los residuos o el polvo de pintura podrán depositarse en la piel, lo cual podrá causar la transmisión de venenos al cuerpo.

- **NO BARRA NI QUITE EL POLVO EN SECO NI LIMPIE CON ASPIRADORA virutas, polvo o descascarillados de pintura durante el proceso de limpieza.** Limpie toda la pintura y el polvo que se hayan quitado utilizando un trapeador mojado para limpiar los pisos. Use un paño mojado para limpiar todas las paredes, repisas y cualquier otra superficie donde la pintura o el polvo estén pegados. Use un detergente de fosfato o use fosfato trisódico (FTS) para lavar y limpiar con trapeador las áreas.

- **Quítese siempre la ropa protectora y los zapatos de trabajo en el área de trabajo para evitar llevar el polvo al resto de la vivienda.** Lave la ropa de trabajo por separado. Limpie los zapatos con un trapo mojado y luego lave este trapo junto con la ropa de trabajo. Lávese muy bien el pelo y el cuerpo, incluyendo las manos, los brazos y la cara, con agua y jabón. Enjuáguese la boca antes de comer o beber.

⚠ ADVERTENCIA Cierta polvo generado por el lijado, aserrado, amolado y taladrado mecánicos, y por otras actividades de construcción, contiene agentes químicos que se sabe que causan cáncer, defectos de nacimiento u otros daños sobre la reproducción. Algunos ejemplos de estos agentes químicos son:

- Plomo de pinturas a base de plomo,
- Sílice cristalina de ladrillos y cemento y otros productos de mampostería, y
- Arsénico y cromo de madera tratada químicamente.

Su riesgo por causa de estas exposiciones varía, dependiendo de con cuánta frecuencia realice este tipo de trabajo. Para reducir su exposición a estos agentes químicos: trabaje en un área bien ventilada y trabaje con equipo de seguridad aprobado, como por ejemplo máscaras antipolvo que estén diseñadas especialmente para impedir mediante filtración el paso de partículas microscópicas.

Herramientas con aislamiento doble

- El aislamiento doble  es un concepto de diseño utilizado en las herramientas mecánicas eléctricas que elimina la necesidad de un cable de energía de tres hilos conectado a tierra y de un sistema de fuente de energía conectado a tierra. Es un sistema reconocido y aprobado por Underwriter's Laboratories, la CSA y las autoridades federales de la OSHA.

IMPORTANTE: El servicio de ajustes y reparaciones de una herramienta con aislamiento doble requiere cuidado y conocimiento del sistema y deberá ser realizado únicamente por un técnico de servicio competente. **CUANDO SE REQUIERA SERVICIO DE AJUSTES Y REPARACIONES, UTILICE ÚNICAMENTE PIEZAS DE REPUESTO IDENTICAS.**

ENCHUFES POLARIZADOS: Si su herramienta está equipada con un enchufe polarizado (una terminal es más ancha que la otra), el enchufe entrará en un tomacorriente polarizado solamente de una manera. Si el enchufe no entra por completo en el tomacorriente, déle la vuelta. Si sigue sin entrar, póngase en contacto con un electricista

competente para instalar el tomacorriente adecuado. Para reducir el riesgo de sacudidas eléctricas, no modifique el enchufe de ninguna manera.

Cordones de extensión

- Sustituya los cordones dañados inmediatamente. La utilización de cordones dañados puede causar sacudidas, quemar o electrocutar.
- Si se necesita un cordón de extensión, se debe utilizar un cordón con conductores de tamaño adecuado para prevenir caídas de tensión excesivas, pérdidas de potencia o sobrecalentamiento. La tabla siguiente muestra el tamaño correcto a utilizar, según la longitud del cordón y la capacidad nominal en amperios indicada en la placa del fabricante de la herramienta. En caso de duda, utilice la medida más gruesa siguiente. Utilice siempre cordones de extensión catalogados por U.L. y la CSA.

Capacidad nominal en amperios
(mostrada en la placa del fabricante)

Longitud del cordón	Capacidad nominal en amperios (mostrada en la placa del fabricante)					
	0-2.0	2.1-3.4	3.5-5.0	5.1-7.0	7.1-12.0	12.1-16.0
25'	18	18	18	18	16	14
50'	18	18	16	16	14	12
75'	18	18	16	14	12	10
100'	18	16	14	12	10	
150'	16	14	12	12	calibre de cable	

Nota: Cuanto más pequeño es el número de calibre, más grueso es el cable en el cordón.

“CONSERVE ESTAS INSTRUCCIONES”

Instrucciones de funcionamiento

Graduación del flujo de aire:

El flujo de aire se gradúa progresivamente con el dial de velocidad del soplador de de aire 3. Es posible que se requiera una etapa de aire más baja en ciertos casos, por ej., para evitar sobrecalentar los alrededores de la pieza de trabajo o para evitar desplazar la pieza de trabajo si el flujo de aire es demasiado fuerte. Una etapa de aire más alta calienta la pieza de trabajo

más rápidamente y permite sostener la pistola de aire caliente a mayor distancia de la pieza de trabajo.





Interruptor "ON/OFF"

 (Etapa de aire frío) 8.8 PCM ≈ 120°F Para enfriar una pieza de trabajo caliente o para secar pintura.

 (Etapa de aire caliente) 17.6 PCM ≈ 1100°F.

Control de temperatura (termoelectrónico):

La temperatura se puede controlar de manera continua con el dial de graduación 5 y con el interruptor 6 en la posición II.

Termoelectrónico		
		
	1-15	≈ 120 ≈ 50
	1	≈ 120 ≈ 50
	3	210-310 100-155
	5	400-480 205-250
	7	520-570 270-300
	9	700-740 370-395
	11	870-920 465-495
	13	960-1010 515-545
	15	1050-1100 565-595

Si la boquilla está caliente o si usted desea tener ambas manos libres al trabajar, puede apoyar la herramienta en posición vertical sobre su base.

Visualizaciones de temperatura:

La temperatura se visualiza mediante el LED (diodo emisor de luz) 4. Controlando cuidadosamente el flujo de aire y la temperatura, se puede realizar trabajo muy preciso en accesorios eléctricos sensibles a la temperatura, empaquetamientos y otros materiales.

Primero se debe averiguar la temperatura ideal realizando una prueba. Por lo tanto, se debe C empezar con una graduación de temperatura baja. Las temperaturas especificadas en los ejemplos ilustrados de uso son valores recomendados que pueden variar según las propiedades de la pieza de trabajo. La distancia entre la boquilla y la pieza del trabajo depende del material que se va a procesar. Se puede encontrar información adicional en libros populares de trabajos caseros o consulte al



fabricante del producto activado térmicamente.
NOTA: La graduación 1100°F(595°C) no se puede alcanzar con una graduación de flujo de aire completo. Si se requiere 1100°F(595°C), disminuya la graduación en el dial 3 de la velocidad del soplador hasta que la pantalla 4 del indicador de temperatura LED indique 1100°F(595°C).

Bosch tiene en existencias diversos accesorios (ver el catálogo) que ofrecen una amplia gama de aplicaciones adicionales.

Las secciones indicadas por letras mayúsculas en las instrucciones de uso que figuran más abajo se refieren a los ejemplos ilustrados de uso que aparecen en este manual.

A Remoción de pintura/disolución de adhesivos

Acople la boquilla plana. Ablande la pintura usando aire caliente y quítela de modo igualado usando un rascador. No caliente la pintura demasiado tiempo, ya que esto quemará la pintura, haciendo que sea más difícil quitarla. Para realizar trabajo en espacios reducidos, quite la pantalla térmica. Muchos adhesivos (por ej., las etiquetas adhesivas) se vuelven más blandos al calentarse, permitiendo separar las uniones del adhesivo y quitar el adhesivo.

B Remoción de pintura o calafateo en ventanas

El vidrio se puede romper fácilmente. Use siempre la boquilla deflectora de vidrio. En las superficies con perfil se puede quitar la pintura usando un rascador y se puede cepillar utilizando un cepillo de alambres blando.

C Acople por contracción de conexiones eléctricas

Acople la boquilla reflectora o reductora. Seleccione el manguito termocontraíble que tenga un diámetro que coincida con el de la pieza de trabajo, por ej., una patilla de cable. Caliente el manguito termocontraíble uniformemente.

D Descongelación de tuberías de agua

Acople la boquilla reflectora. Caliente siempre el área congelada hacia adentro, desde el borde hacia el centro.

¡PRECAUCION! No intente descongelar tuberías de PVC.

Nota: Frecuentemente es difícil distinguir las tuberías de agua de las tuberías de gas. Las tuberías de cobre están unidas usando estaño y por lo tanto no se deben calentar por encima de 392°F (200°C).

Mantenimiento y servicio

¡ADVERTENCIA! El mantenimiento preventivo realizado por personal no autorizado puede dar lugar a la colocación incorrecta de cables y componentes internos que podría constituir un peligro serio. Recomendamos que todo el servicio de las herramientas sea realizado por un Centro de servicio de fábrica Bosch.

Lubricación de las herramientas

Su herramienta Bosch ha sido lubricada adecuadamente y está lista para la utilización. Recomendamos que las herramientas con engranajes se vuelvan a engrasar con un lubricante especial para engranajes cada vez que se cambien las escobillas.

Escobillas de carbón

Las escobillas y el conmutador de su herramienta Bosch han sido diseñados para muchas horas de servicio fiable. Para mantener un rendimiento óptimo del motor, recomendamos que se examinen las escobillas cada dos a seis meses. Sólo se deben utilizar escobillas de repuesto Bosch genuinas diseñadas especialmente para su herramienta.

Rodamientos

Después de 300-400 horas de funcionamiento o después de cada segundo cambio de escobillas, los rodamientos deben cambiarse en un Centro de servicio de fábrica Bosch. Los rodamientos que se vuelven ruidosos (debido a una carga pesada o al corte de materiales muy abrasivos) deben ser sustituidos inmediatamente para evitar el sobrecalentamiento y el fallo del motor.

Limpieza

¡ADVERTENCIA! Para evitar accidentes, desconecte siempre la herramienta de la fuente de energía antes de la limpieza o de la realización de cualquier mantenimiento. La herramienta se



puede limpiar más eficazmente con aire comprimido. Use gafas de seguridad siempre que limpie herramientas con aire comprimido. Las aberturas de ventilación y las palancas de interruptor deben mantenerse limpias y libres de materias extrañas. No intente limpiar introduciendo objetos puntiagudos a través de las aberturas.

¡PRECAUCION! Ciertos agentes de limpieza y disolventes dañan las piezas de plástico. Algunos de estos son: gasolina, tetracloruro de carbono, disolventes de limpieza clorados, amoníaco y detergentes domésticos que contienen amoníaco.

**GARANTIA LIMITADA
PARA HERRAMIENTAS
MECANICAS PORTATILES Y
PARA TABLERO DE BANCO
BOSCH**

S-B Power Tool Company ("el Vendedor") garantiza, únicamente al comprador original, que todas las herramientas mecánicas portátiles y para tablero de banco BOSCH estarán libres de defectos de material o de fabricación durante un período de un año a partir de la fecha de compra. LA UNICA OBLIGACION DEL VENDEDOR Y EL RECURSO EXCLUSIVO QUE USTED TIENE bajo esta Garantía Limitada y, hasta donde la ley lo permita, bajo cualquier garantía o condición implícita por ley, consistirá en la reparación o sustitución sin costo de las piezas que presenten defectos de material o de fabricación y que no hayan sido utilizadas incorrectamente, manejadas descuidadamente o reparadas incorrectamente por personas que no sean el Vendedor o una Estación de servicio autorizada. Para efectuar una reclamación bajo esta Garantía Limitada, usted debe devolver el producto, que consiste en la herramienta mecánica portátil o para tablero de banco completa, con el transporte pagado, a cualquier Centro de servicio de fábrica o Estación de servicio autorizada. Para Estaciones de servicio autorizadas de herramientas mecánicas BOSCH, por favor, consulte el directorio telefónico.

ESTA GARANTIA LIMITADA NO SE APLICA A ARTICULOS ACCESORIOS

TALES COMO HOJAS PARA SIERRAS CIRCULARES, BROCAS PARA TALADROS, BROCAS PARA FRESADORAS, HOJAS PARA SIERRAS DE VAIVEN, CORREAS PARA LIJAR, RUEDAS DE AMOLAR Y OTROS ARTICULOS RELACIONADOS.

TODAS LAS GARANTIAS IMPLICITAS TENDRAN UNA DURACION LIMITADA A UN AÑO A PARTIR DE LA FECHA DE COMPRA. ALGUNOS ESTADOS DE LOS EE.UU., ALGUNAS PROVINCIAS CANADIENSES NO PERMITEN LIMITACIONES EN CUANTO A LA DURACION DE UNA GARANTIA IMPLICITA, POR LO QUE ES POSIBLE QUE LA LIMITACION ANTERIOR NO SEA APLICABLE EN EL CASO DE USTED.

EL VENDEDOR NO SERA RESPONSABLE EN NINGUN CASO DE NINGUN DAÑO INCIDENTAL O EMERGENTE (INCLUYENDO PERO NO LIMITADO A RESPONSABILIDAD POR PERDIDA DE BENEFICIOS) QUE SE PRODUZCA COMO CONSECUENCIA DE LA VENTA O UTILIZACION DE ESTE PRODUCTO. ALGUNOS ESTADOS DE LOS EE.UU. Y ALGUNAS PROVINCIAS CANADIENSES NO PERMITEN LA EXCLUSION O LIMITACION DE LOS DAÑOS INCIDENTALES O EMERGENTES, POR LO QUE ES POSIBLE QUE LA LIMITACION O EXCLUSION ANTERIOR NO SEA APLICABLE EN EL CASO DE USTED.

ESTA GARANTIA LIMITADA LE CONFIERE A USTED DERECHOS LEGALES ESPECIFICOS Y ES POSIBLE QUE USTED TAMBIEN TENGA OTROS DERECHOS QUE VARIAN DE ESTADO A ESTADO EN LOS EE.UU., DE PROVINCIA A PROVINCIA EN CANADA.

ESTA GARANTIA LIMITADA SE APLICA SOLAMENTE A HERRAMIENTAS ELECTRICAS PORTATILES Y PARA TABLERO DE BANCO VENDIDAS EN LOS ESTADOS UNIDOS DE AMERICA, CANADA Y EL ESTADO LIBRE ASOCIADO DE PUERTO RICO. PARA COBERTURA DE GARANTIA EN OTROS PAISES, PONGASE EN CONTACTO CON SU DISTRIBUIDOR O IMPORTADOR LOCAL DE BOSCH.



BOSCH

S-B Power Tool Company
4300 W. Peterson Avenue
Chicago, IL 60646-5999

2 610 910 610 9/01

Printed in Federal Republic of Germany - Imprimé en République Fédérale d'Allemagne

Free Manuals Download Website

<http://myh66.com>

<http://usermanuals.us>

<http://www.somanuals.com>

<http://www.4manuals.cc>

<http://www.manual-lib.com>

<http://www.404manual.com>

<http://www.luxmanual.com>

<http://aubethermostatmanual.com>

Golf course search by state

<http://golfingnear.com>

Email search by domain

<http://emailbydomain.com>

Auto manuals search

<http://auto.somanuals.com>

TV manuals search

<http://tv.somanuals.com>