

PS-6

Harmonist

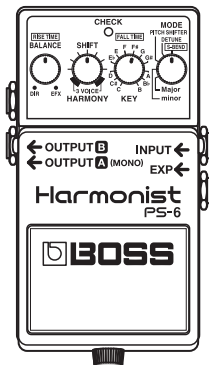

Owner's Manual
Bedienungsanleitung
Mode d'emploi
Manuale dell'utente
Manual del usuario
Manual do proprietário
Gebruikershandleiding

 **BOSS**

Download from [Www.Somanuals.com](http://www.Somanuals.com). All Manuals Search And Download.

English

Deutsch

Français

Italiano

Español

Português

Nederlands

PS-6

Harmonist

Owner's Manual

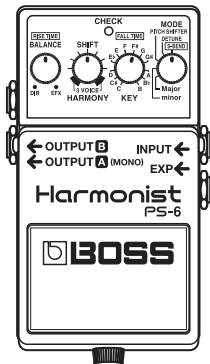

Before using this unit, carefully read the sections entitled: "USING THE UNIT SAFELY" and "IMPORTANT NOTES" (supplied on a separate sheet). These sections provide important information concerning the proper operation of the unit.

Additionally, in order to feel assured that you have gained a good grasp of every feature provided by your new unit, this manual should be read in its entirety. The manual should be saved and kept on hand as a convenient reference.

A battery was installed in the unit before it left the factory. The life of this battery may be limited, however, since its primary purpose was to enable testing.

Panel Descriptions

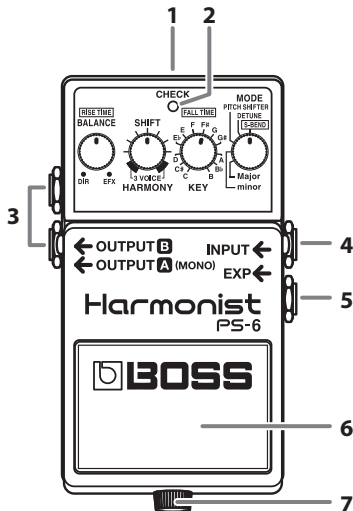

1. AC Adaptor Jack

Accepts connection of an AC Adaptor (PSA series; optional).

By using an AC Adaptor, you can play without being concerned about how much battery power you have left.

- * Use only the specified AC adaptor (PSA series), and connect it to an AC outlet of the correct voltage. Do not use any other AC adaptor, since this may cause malfunction.
- * If the AC adaptor is connected while power is on, the power supply is drawn from the AC adaptor.
- * We recommend that you keep batteries installed in the unit even though you'll be powering it with the AC adaptor. That way, you'll be able to continue a performance even if the cord of the AC adaptor gets accidentally disconnected from the unit.

2. CHECK Indicator

This indicator shows whether the effect is on or off, and also doubles as the battery check indicator. The indicator lights when the effect is on.

- * If you're powering the unit with a battery and the CHECK indicator goes dim—or doesn't light at all—when you

try to turn the effect on, the battery is near depletion and should be replaced. For instructions on changing the battery, refer to “Changing the Battery” (p. 10).

- * The CHECK indicator shows whether the effect is being applied or not. It does not indicate whether the power to the device is on or not.

3. OUTPUT Jacks A (MONO)/B

These output jacks can be connected to an amplifier or another effects unit.

- * Use the OUTPUT A jack when you want to use monaural output.
- * The output will differ depending on the settings for the [MODE] knob and [SHIFT] knob. For details, refer to “Description of Each Mode” (p. 6–p. 9).

4. INPUT Jack

This jack accepts signals coming from a guitar or other musical instrument, or another effects unit.

- * The INPUT jack doubles as the power switch. Power to the unit is turned on when you plug into the INPUT jack; the power is turned off when the cable is unplugged. To prevent unnecessary battery consumption, be sure to disconnect the plug from the INPUT jack when not using the effects unit.

5. EXP Jack

Connect an expression pedal (Roland EV-5, BOSS FV-500L/FV-500H; sold separately) here.

Depressing the pedal changes the amount of pitch shift.

Pitch shifting is activated when you step on the pedal. When you release your foot from the pedal (minimum value) pitch changes become invalid.

- * Set the Minimum Volume of the EV-5, FV-500L/FV-500H to the minimum value (0).
- * If not set to the minimum value, things won't work correctly.

6. Pedal Switch

Pressing this switch will turn the effect on/off.

7. Thumbscrew

When this screw is loosened, the pedal will open, allowing you to change the battery.

- * When operating on battery power only, the unit's indicator will become dim when battery power gets too low.
Replace the battery as soon as possible. For the procedure, refer to “Changing the Battery” (p. 10).

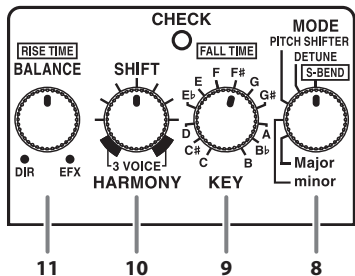

8. [MODE] Knob

Used to switch among the HARMONY (Major, minor), PITCH SHIFTER, DETUNE, and S-BEND modes.

For information on how the various knobs function within each mode, refer to "Description of Each Mode" (p. 6–p. 9).

9. [KEY] Knob ([FALL TIME] Knob)

Sets the key to play in when using the HARMONY (Major, minor) mode.

* If the key for the song being performed is set incorrectly, the harmonies that are produced may not be at the right pitch.

When in the S-BEND mode, this adjusts the amount of time it is to take for the pitch to transition from the set pitch back to the original pitch (the FALL time).

10. [SHIFT] Knob

When in the HARMONY (Major, minor) mode

Sets the pitch for the harmonies.

For details, refer to "Description of Each Mode" (p. 6–p. 9).

When in the PITCH SHIFTER/DETUNE/S-BEND modes
Sets the amount of pitch shifting.

For details, refer to "Description of Each Mode" (p. 6–p. 9).

11. [BALANCE] Knob (RISE TIME Knob)

This Adjusts the output balance between the direct sound and the effect sound.

When in the S-BEND mode, it adjusts the amount of time it is to take to transition to the set pitch (the RISE time).

Connections

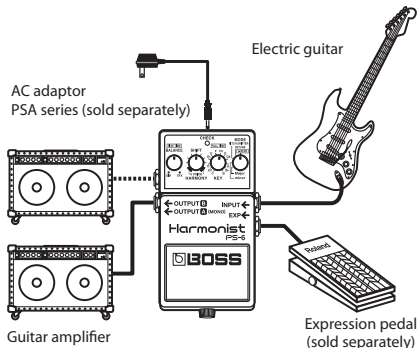

- * To prevent malfunction and/or damage to speakers or other devices, always turn down the volume, and turn off the power on all devices before making any connections.
- * Some connection cables contain resistors. Do not use cables that incorporate resistors for connecting to this unit. The use of such cables can cause the sound level to be extremely low, or impossible to hear. For information on cable specifications, contact the manufacturer of the cable.

- * Inserting a plug into the Input Jack will automatically switch the unit on.
- * Before connecting or disconnecting any patch cords, be sure all the volume controls in your system are set to minimum.
- * Use only the specified expression pedal (Roland EV-5, BOSS FV-500L/FV-500H; sold separately). By connecting any other expression pedals, you risk causing malfunction and/or damage to the unit.
- * Once the connections have been completed, turn on power to your various devices in the order specified. By turning on devices in the wrong order, you risk causing malfunction and/or damage to speakers and other devices.

When powering up: Turn on the power to your guitar amp last.

When powering down: Turn off the power to your guitar amp first.

- * This unit is equipped with a protection circuit. A brief interval (a few seconds) after power up is required before the unit will operate normally.

Description of Each Mode

HARMONY

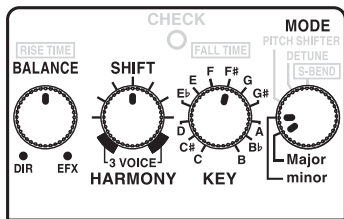

Adds effect-processed sound (maximum of two sounds) to the input sound, thus creating three-voice harmonies.

- * Use only for single notes, not chords.
- * Using a tuner such as the optional TU-12EX or TU-3 to make sure your instruments are properly tuned. Tune after setting the reference pitch A4 to 440 Hz.

1. Using the [KEY] knob and [MODE] knob (Major, minor), select the key you're going to perform in.

2. Using the [SHIFT] knob, select the pitch for the harmonies.

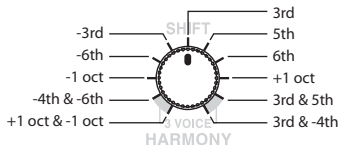

With a stereo connection, the following will be output.

Harmonics	OUTPUT A	OUTPUT B
+1 oct & -1 oct	effect sound (+1 oct) & direct sound	effect sound (-1 oct) & direct sound
-4th & -6th	effect sound (-4th) & direct sound	effect sound (-6th) & direct sound
-1 oct, -6th, -3rd, 3rd, 5th, 6th, +1 oct	effect sound	direct sound
3rd & 5th	effect sound (3rd) & direct sound	effect sound (5th) & direct sound
3rd & -4th	effect sound (3rd) & direct sound	effect sound (-4th) & direct sound

PITCH SHIFTER

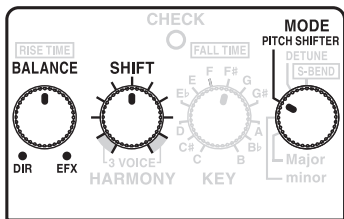

Outputs a sound that's been pitch shifted up or down by up to two octaves.

- * This can be used both for single notes and chords.
- * In this mode, the [KEY] knob has no effect.

1. Using the [SHIFT] knob, select the amount of pitch shifting.

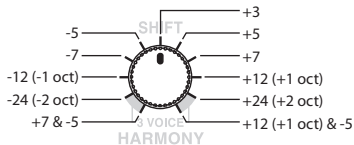

With a stereo connection, the following will be output.

Amount of pitch shifting	OUTPUT A	OUTPUT B
+7 & -5	effect sound (+7) & direct sound	effect sound (-5) & direct sound
-24 (-2 oct), -12 (-1 oct), -7, -5, +3, +5, +7, +12 (+1 oct), +24 (+2 oct)	effect sound	direct sound
+12 (+1 oct) & -5	effect sound (+12) & direct sound	effect sound (-5) & direct sound

DETUNE

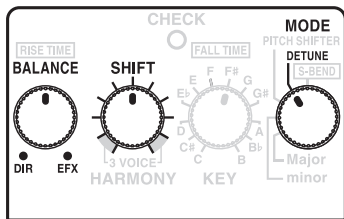

Adds sound that has been shifted only slightly to the input sound.

- * This can be used both for single notes and chords.
- * In this mode, the [KEY] knob has no effect.

- Using the [SHIFT] knob, select the amount of pitch shifting.

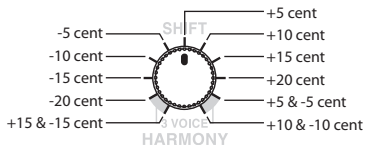

With a stereo connection, the following will be output.

Amount of pitch shifting	OUTPUT A	OUTPUT B
+15 & -15	effect sound (+15) & direct sound	effect sound (-15) & direct sound
-20, -15, -10, -5, +5, +10, +15, +20	effect sound	direct sound
+5 & -5	effect sound (+5) & direct sound	effect sound (-5) & direct sound
+10 & -10	effect sound (+10) & direct sound	effect sound (-10) & direct sound

S-BEND (Super Bend)

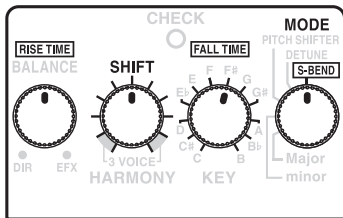

Provides a pitch up/pitch down effect that's impossible to obtain using a guitar's tremolo bar. The S-BEND effect will be obtained while you step on the pedal.

1. Using the [SHIFT] knob, choose the type of pitch up/pitch down effect that you want to use.
2. Using the [RISE TIME] knob and [FALL TIME] knob, adjust the time that the effect is to be applied.



*1 This can be used both for single notes and chords.

*2 Use only for single notes, not chords.

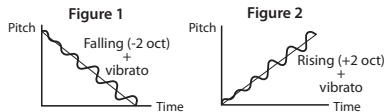

The same effect sound is output from both OUTPUT A and OUTPUT B.

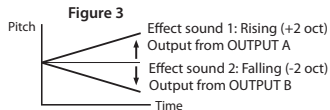

For monaural use, make the connection to the OUTPUT A.

Changing the Battery

When the CHECK indicator goes dim or no longer lights while an effect is on, it means that the battery is nearly dead and must be replaced.

Replace the battery following the steps below.

- * Since this device consumes a considerable amount of power, we recommend that you use an AC adaptor. If using batteries, please use alkaline batteries.

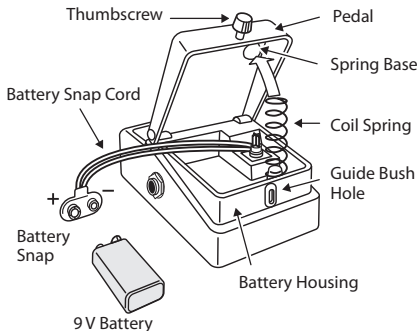

- 1. Loosen the thumbscrew at the front of the pedal, then lift the pedal upwards to open the unit.**
 - * The thumbscrew can be left in the pedal while changing the battery.
- 2. Remove the old battery from the battery housing, and remove the battery snap connected to it.**
- 3. Connect the battery snap to the new battery, and place the battery inside the battery housing.**
 - * Be sure to carefully observe the battery's polarity (+ versus -).
- 4. Slip the coil spring onto the spring base on the back of the pedal, then close the pedal.**
 - * Carefully avoid getting the snap cord caught in the coil spring.
- 5. Finally, insert the thumbscrew into the guide bush hole and fasten it securely.**

Specifications

PS-6: Harmonist

Nominal Input Level	-20 dBu
Input Impedance	1 M Ω
Nominal Output Level	-20 dBu
Output Impedance	1 k Ω
Recommended Load Impedance	10 k Ω or greater
Power Supply	DC 9 V; Carbon-zinc battery (9 V, 6F22)/Alkaline battery (9 V, 6LR61), AC Adaptor (PSA series: optional)
Current Draw	45 mA (DC 9 V) * Expected battery life under continuous use: Carbon: 2 hours Alkaline: 8 hours These figures will vary depending on the actual conditions of use.
Dimensions	73 (W) x 129 (D) x 59 (H) mm 2-7/8 (W) x 5-1/8 (D) x 2-3/8 (H) inches
Weight	440 g/1 lb (including Battery)

Specifications

Accessories	Owner's Manual, Leaflet ("USING THE UNIT SAFELY," "IMPORTANT NOTES," and "Information"), Alkaline battery (9 V, 6LR61)
Options	AC Adaptor (PSA series)

* 0 dBu= 0.775 Vrms

- * In the interest of product improvement, the specifications and/or appearance of this unit are subject to change without prior notice.
- * The battery that was supplied with the unit is for temporary use, intended primarily for testing the unit's operation. We suggest replacing this with an alkaline dry cell.



Incorrect handling of batteries, rechargeable batteries, or a battery charger can cause leakage, overheating, fire, or explosion. Before use, you must read and strictly observe all of the precautions that accompany the batteries, rechargeable batteries, or battery charger.

Copyright © 2010 BOSS CORPORATION

All rights reserved. No part of this publication may be reproduced in any form without the written permission of BOSS CORPORATION.

BOSS is a registered trademark of BOSS Corporation in the United States and/or other countries.

PS-6 Harmonist

Bedienungsanleitung

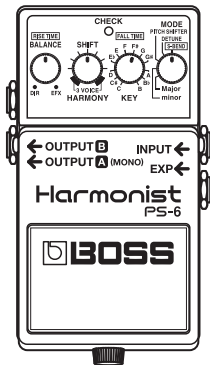

Lesen Sie vor der Verwendung dieses Geräts sorgfältig die folgenden Abschnitte: „SICHERER BETRIEB DES GERÄTES“ und „WICHTIGE HINWEISE“ (auf einem gesonderten Blatt beiliegend). Diese Abschnitte enthalten wichtige Informationen über die korrekte Bedienung des Geräts.

Um einen vollständigen Überblick über alle Funktionen des Gerätes zu erhalten, sollten Sie diese Bedienungsanleitung vollständig durchlesen. Bewahren Sie diese Anleitung an einem Ort auf, an dem Sie bei Bedarf schnell darauf zurückgreifen können.

Das Gerät wurde mit einer eingelegten Batterie ausgeliefert. Die Lebensdauer dieser Batterie kann jedoch eingeschränkt sein, da ihr Hauptzweck darin besteht, Produkttests zu ermöglichen.

 **BOSS**

Beschreibungen zum Bedienfeld

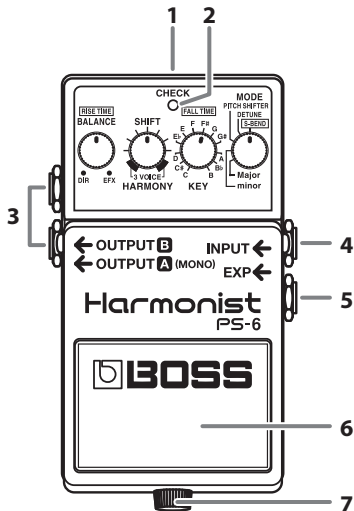

1. Netadapterbuchse

Ermöglicht den Anschluss eines Netzadapters (PSA-230, optional).

Wenn Sie einen Netzadapter benutzen, brauchen Sie sich keine Gedanken über die verbleibende Lebensdauer der Batterie zu machen.

- * Verwenden Sie ausschließlich den passenden Netzadapter (BOSS PSA-230 oder BOSS PSB-230), und schließen Sie diesen an eine Netzsteckdose an. Verwenden Sie keinen anderen Netzadapter, da hierdurch Fehlfunktionen auftreten können.
- * Wenn das Gerät mit angeschlossenem Netzadapter betrieben wird, erfolgt die Stromversorgung über diesen.
- * Wir empfehlen Ihnen, auch dann eine Batterie im Gerät installiert zu lassen, wenn Sie es mit dem Netzadapter betreiben. Auf diese Weise können Sie einfach weiterspielen, wenn das Kabel des Netzteils versehentlich vom Gerät getrennt wird.

2. CHECK-Anzeigeleuchte

Anhand dieser Anzeige erkennen Sie, ob der Effekt ein- oder ausgeschaltet ist, und darüber hinaus dient sie als Kontrolle der Batteriespannung.

Die Anzeige leuchtet, wenn der Effekt eingeschaltet ist.

- * Wenn Sie das Gerät mit einer Batterie betreiben und die CHECK-Anzeige schwächer wird – oder gar kein Licht zu sehen ist –, sobald Sie versuchen, den Effekt

einzuschalten, ist die Batterie fast leer und muss ersetzt werden. Anweisungen zum Auswechseln der Batterie finden Sie im Abschnitt „Auswechseln der Batterie“ (S. 10).

- * Die CHECK-Anzeigeleuchte zeigt an, ob der Effekt angewendet wird oder nicht. Sie zeigt nicht an, ob die Stromversorgung des Geräts eingeschaltet ist.

3. OUTPUT-Buchsen A (MONO)/B

Diese Ausgangsbuchsen können mit einem Verstärker oder einem weiteren Effektgerät verbunden werden.

- * Verwenden Sie die Buchse OUTPUT A, wenn Sie ein Monoausgangssignal ausgeben möchten.
- * Die Ausgabe unterscheidet sich entsprechend den Einstellungen der Regler [MODE] und [SHIFT]. Details finden Sie unter „Beschreibung der einzelnen Modi“ (S. 6–S. 9).

4. INPUT-Buchse

Diese Buchse nimmt Signale von einer Gitarre, einem anderen Musikinstrument oder einem vorgeschalteten Effektgerät auf.

- * Die INPUT-Buchse fungiert außerdem als EIN-/AUS-Schalter. Das Gerät schaltet sich ein, wenn Sie ein Kabel an der INPUT-Buchse anschließen, und es schaltet sich aus, sobald Sie das Kabel herausziehen. Ziehen Sie den Stecker aus der INPUT-Buchse, wenn das Effektgerät nicht verwendet wird, um die Batterie zu schonen.

5. EXP-Buchse

Hier können Sie ein Expression-Pedal (Roland EV-5, BOSS FV-500L/FV-500H, separat erhältlich) anschließen. Wenn das Pedal heruntergedrückt wird, ändert sich die Tonhöhe.

Wird das Pedal ganz durchgetreten (Fußspitze), ist die Tonhöhenänderung maximal. Wird das Pedal ganz zurückgenommen (Hacke), wird die Tonhöhe nicht verändert.

- * Stellen Sie „Minimum Volume“ auf dem EV-5, FV-500L/FV-500H auf den Minimalwert (null) ein.
- * Wenn nicht der Minimalwert eingestellt wird, funktioniert die Tonhöhenveränderung nicht ordnungsgemäß.

6. Fußtaster

Durch Drücken des Tasters wird der Effekt ein- oder ausgeschaltet.

7. Schraube

Wenn Sie diese Schraube lösen, lässt sich das Pedal öffnen, und Sie können die Batterie wechseln.

- * Bei ausschließlichem Batteriebetrieb wird die Anzeige am Gerät zunehmend dunkler, sobald die Batteriespannung zu sehr absinkt. Ersetzen Sie die Batterien so bald wie möglich. Weitere Informationen finden Sie unter „Auswechseln der Batterie“ (S. 10).

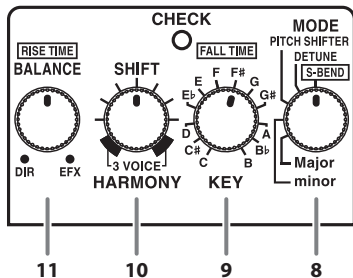

8. [MODE]-Regler

Wird zum Umschalten zwischen den Modi HARMONY (Major, Minor), PITCH SHIFTER, DETUNE und S-BEND verwendet.

Weitere Informationen zu den Funktionen der einzelnen Regler in den jeweiligen Modi finden Sie unter „Beschreibung der einzelnen Modi“ (S. 6-5. 9).

9. [KEY]-Regler ([FALL TIME]-Regler)

Legt die Tonart fest, in der bei Verwendung des Modus HARMONY (Major, Minor) gespielt wird.

* Wenn die Tonart für das gespielte Stück falsch eingestellt wird, besitzen die erzeugten Zusatztöne möglicherweise nicht die richtige Tonhöhe.

Im S-BEND-Modus dient dieser Regler zur Anpassung der Zeit, die es dauert, bis die Tonhöhe von der eingestellten Tonhöhe bis zur ursprünglichen Tonhöhe zurückgekehrt ist (Abfallzeit).

10. [SHIFT]-Regler

Im Modus HARMONY (Major, Minor)

wird die Tonhöhe für die Zusatztöne festgelegt. Details finden Sie unter „Beschreibung der einzelnen Modi“ (S. 6-5. 9).

In den Modi PITCH SHIFTER/DETUNE/S-BEND

wird der Umfang der Tonhöhenverschiebung festgelegt. Details finden Sie unter „Beschreibung der einzelnen Modi“ (S. 6-5. 9).

11. [BALANCE]-Regler (RISE TIME-Regler)

Ermöglicht die Anpassung der Ausgangsbalance zwischen dem direkten Klang und dem Effektklang. Im S-BEND-Modus dient dieser Regler zur Anpassung der Zeit, die es dauert, bis die eingestellte Tonhöhe erreicht wird (Anstiegszeit).

Verbindungen

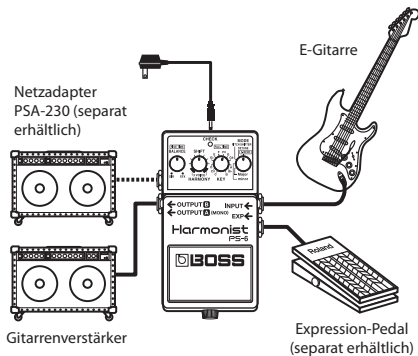

- * Um Fehlfunktionen und/oder Schäden an Lautsprechern oder anderen Geräten zu vermeiden, regeln Sie stets die Lautstärke herunter, und schalten Sie alle Geräte aus, bevor Sie Verbindungen herstellen.
- * Einige Anschlusskabel enthalten Widerstände. Die Verwendung von Anschlusskabeln mit Widerständen kann dazu führen, dass der Signalpegel sehr niedrig oder sogar unhörbar ist. Informationen über die

technischen Daten Ihrer Kabel erhalten Sie vom jeweiligen Hersteller.

- * Wenn ein Stecker in die Input-Buchse gesteckt wird, wird das Gerät automatisch eingeschaltet.
- * Stellen Sie sicher, dass alle Lautstärkereglern in Ihrem System auf Minimum gedreht sind, bevor Sie Patch-Kabel anschließen oder trennen.
- * Verwenden Sie nur das angegebene Expression-Pedal (Roland EV-5, BOSS FV-500L/FV-500H, separat erhältlich). Durch den Anschluss eines anderen Expression-Pedals kann es zu Fehlfunktionen und/oder einer Beschädigung des Geräts kommen.
- * Nachdem Sie die Verbindungen hergestellt haben, schalten Sie Ihre Geräte in der angegebenen Reihenfolge ein. Wenn Sie die Geräte in der falschen Reihenfolge einschalten, besteht die Gefahr von Fehlfunktionen und/oder Schäden an Lautsprechern und anderen Geräten.

Beim Einschalten: Schalten Sie den Gitarrenverstärker zuletzt ein.

Beim Ausschalten: Schalten Sie den Gitarrenverstärker zuerst ein.

- * Dieses Gerät ist mit einer Schutzschaltung ausgestattet. Nach dem Einschalten dauert es einen Moment, bis das Gerät normal arbeitet.

Beschreibung der einzelnen Modi

HARMONY

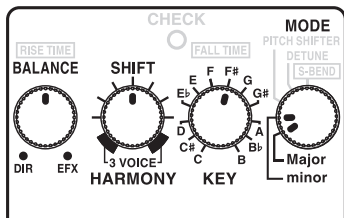

Fügt dem Eingangston ein oder zwei Zusatztöne hinzu, so dass Intervalle oder dreistimmige Harmonien entstehen.

- * Nur zur Verwendung mit einzelnen Noten, nicht mit Akkorden.
- * Verwenden Sie ein Stimmgerät wie das optionale TU-12EX oder TU-3, um Ihr Instrument richtig zu stimmen. Stimmen Sie das Instrument, nachdem Sie die Referenztonhöhe auf 440 Hz eingestellt haben.

1. Verwenden Sie die Regler [KEY] und [MODE] (Major = dur, Minor = moll), um die Tonart auszuwählen, in der Sie spielen möchten.

2. Verwenden Sie den [SHIFT]-Regler, um die Tonhöhe für die Harmonien auszuwählen.

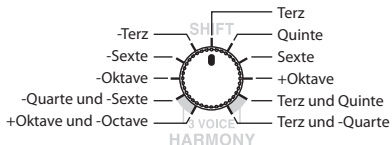

Wenn mehrere OUTPUT-Buchsen belegt sind:

Wert	OUTPUT A	OUTPUT B
+Oktave und -Oktave	Effektton (+Oktave) und Direktton	Effektton (-Oktave) und Direktton
-Quarte und -Sexte	Effektton (-Quarte) und Direktton	Effektton (-Sexte) und Direktton
-Oktave, -Sexte, -Terz, Terz, Quinte, Sexte, +Oktave	Effektton	Direkton
Terz und Quinte	Effektton (Terz) und Direktton	Effektton (Quinte) und Direktton
Terz und -Quarte	Effektton (Terz) und Direktton	Effektton (-Quarte) und Direktton

PITCH SHIFTER

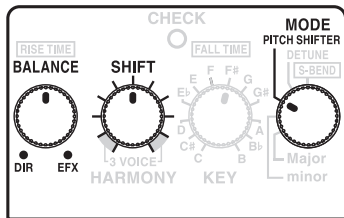

Die Tonhöhe des Originaltons wird um bis zu zwei Oktaven nach oben oder unten verschoben, auch ein zweiter Zusatzton ist möglich, über den BALANCE-Regler kann auch der Originalton zugemischt werden.

- * Dieser Effekt kann sowohl für einzelne Noten als auch für Akkorde verwendet werden.
- * In diesem Modus besitzt der [KEY]-Regler keine Funktion.

1. Verwenden Sie den [SHIFT]-Regler, um den Umfang der Tonhöhenverschiebung auszuwählen.

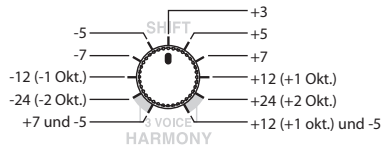

Wenn mehrere OUTPUT-Buchsen belegt sind:

Wert	OUTPUT A	OUTPUT B
+7 und -5	Effektton (+7) und Direktton	Effektton (-5) und Direktton
-24 (-2 Okt.), -12 (-1 Okt.), -7, -5, +3, +5, +7, +12 (+1 Okt.), +24 (+2 Okt.)	Effektton	Direktton
+12 (+1 Okt.) und -5	Effektton (+12) und Direktton	Effektton (-5) und Direktton

DETUNE

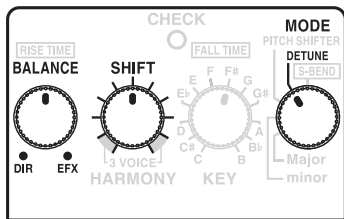

Fügt einen Zusatzton hinzu, der gegenüber dem Eingangston nur leicht verschoben ist - ein „Chorus“-artiger Effekt entsteht.

- * Dieser Effekt kann sowohl für einzelne Noten als auch für Akkorde verwendet werden.
- * In diesem Modus besitzt der [KEY]-Regler keine Funktion.

1. Verwenden Sie den [SHIFT]-Regler, um den Umfang der Tonhöhenverschiebung auszuwählen.

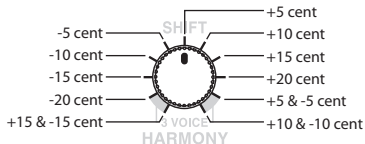

(100 Cent = 1 Halbton)

Wenn mehrere OUTPUT-Buchsen belegt sind:

Wert	OUTPUT A	OUTPUT B
+15 und -15	Effektton (+15) und Direktton	Effektton (-15) und Direktton
-20, -15, -10, -5, +5, +10, +15, +20	Effektton	Direktton
+5 und -5	Effektton (+5) und Direktton	Effektton (-5) und Direktton
+10 und -10	Effektton (+10) und Direktton	Effektton (-10) und Direktton

S-BEND (Super Bend)

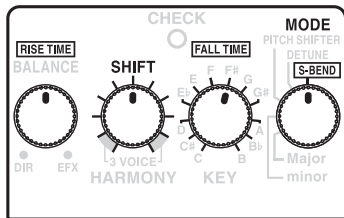

Ermöglicht einen schnellen Tonhöhenwechsel, ähnlich dem Vibrato-Arm einer Gitarre, aber extremer.

Der S-BEND-Effekt wird durch Drücken des Fußtasters ausgelöst.

1. Verwenden Sie den [SHIFT]-Regler, um die Art des gewünschten Tonhöhenwechsels auszuwählen.

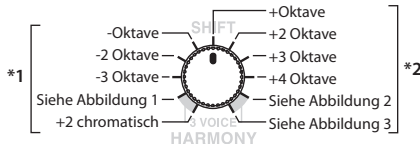

- *1 Dieser Effekt kann sowohl für einzelne Noten als auch für Akkorde verwendet werden.
- *2 Nur zur Verwendung mit einzelnen Noten, nicht mit Akkorden.

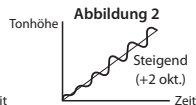

Über OUTPUT A und OUTPUT B werden die gleichen Effekttöne ausgegeben.

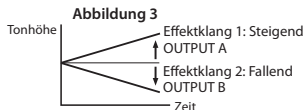

Auswechseln der Batterie

Wenn die CHECK-Anzeigeleuchte bei eingeschaltetem Effekt schwächer wird oder gar kein Licht mehr zu sehen ist, ist die Batterie fast leer und muss ersetzt werden. Gehen Sie hierfür wie folgt vor.

- * Da dieses Gerät einen relativ hohen Stromverbrauch besitzt, empfehlen wir die Verwendung eines Netzadapters. Wenn Sie Batterien verwenden, wird die Verwendung von Alkalibatterien empfohlen.

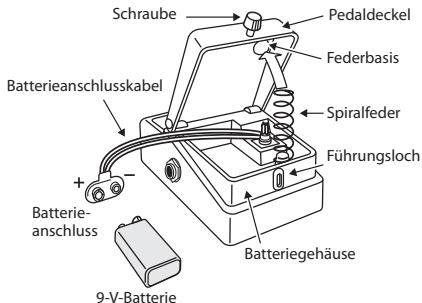

1. Lösen Sie die Schraube an der Vorderseite des Pedals, heben Sie den Pedaldeckel an, und öffnen Sie das Gerät.
 - * Die Schraube kann während des Batteriewechsels im Pedal verbleiben.
2. Entnehmen Sie die alte Batterie aus dem Batteriegehäuse, und lösen Sie das daran befestigte Batteriekabel.
3. Befestigen Sie das Batteriekabel an der neuen Batterie, und legen Sie die Batterie in das Batteriegehäuse ein.
 - * Achten Sie auf die Polarität der Batterie (+ bzw. -).
4. Schieben Sie die Spiralfeder auf die Federbasis auf der Rückseite des Pedaldeckels, und schließen Sie das Pedal.
 - * Achten Sie darauf, dass sich das Batteriekabel nicht in der Spiralfeder verklemmt.
5. Führen Sie die Schraube schließlich in das Führungslot ein, und drehen Sie sie fest.

Technische Daten

PS-6: Harmonist

Nomineller Eingangspegel	-20 dBu
Eingangsimpedanz	1 M Ω
Nomineller Ausgangspegel	-20 dBu
Ausgangsimpedanz	1 k Ω
Empfohlene Lastimpedanz	mindestens 10 k Ω
Stromversorgung	9 V Gleichspannung, Kohle-Zink-Batterie (9 V, 6F22), Alkalibatterie (9 V, 6LR61), Netzadapter (BOSS PSA-230, optional)
Durchflussstrom	45 mA (Gleichstrom 9V) * Voraussichtliche Batterielebensdauer bei Dauernutzung: Kohle-Zink-Batterie: 2 Stunden Alkalibatterie: 8 Stunden Diese Werte variieren in Abhängigkeit von den tatsächlichen Betriebsbedingungen.
Abmessungen	73 (W) x 129 (D) x 59 (H) mm 2-7/8 (W) x 5-1/8 (D) x 2-3/8 (H) Zoll
Gewicht	440 g/1 lb (einschließlich Batterie)

English

Deutsch

Français

Italiano

Español

Português

Nederlands

Technische Daten

Zubehör	Bedienungsanleitung, Faltblatt („SICHERER BETRIEB DES GERÄTES“, „WICHTIGE HINWEISE“ und „Informationen“), Alkalibatterie (9 V, 6LR61)
Optionen	Netzadapter (BOSS PSA-230)

- * 0 dBu = 0,775 Vrms
- * Im Interesse der Verbesserung des Produkts können sich die technischen Daten und/oder das Erscheinungsbild dieses Geräts ohne vorherige Ankündigung ändern.
- * Die mitgelieferte Batterie ist nur zur vorübergehenden Nutzung vorgesehen. Ihr Hauptzweck besteht darin, einen Test des Geräts zu ermöglichen. Es wird empfohlen, sie durch eine Alkalibatterie zu ersetzen.

 Eine unsachgemäße Handhabung von Batterien, Akkus oder Akkuladegeräten kann zu Undichtigkeiten, Überhitzung, Feuer und Explosionen führen. Lesen Sie vor der Verwendung alle den Batterien, Akkus oder Akkuladegeräten beigefügten Sicherheitshinweise, und beachten Sie diese genau.

Copyright © 2010 BOSS CORPORATION

Alle Rechte vorbehalten. Diese Publikation darf weder ganz noch teilweise ohne schriftliche Genehmigung durch die BOSS CORPORATION reproduziert werden.

BOSS ist eine eingetragene Marke der BOSS Corporation in den USA und/oder anderen Ländern.

PS-6

Harmonist

Mode d'emploi

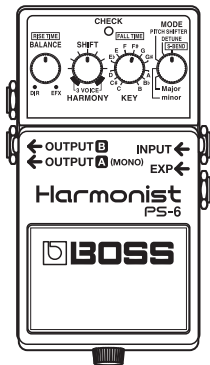

Avant d'utiliser cet appareil, lisez attentivement les sections intitulées : « CONSIGNES DE SÉCURITÉ » et « REMARQUES IMPORTANTES » (fournies sur un document séparé). Ces sections fournissent des informations importantes relatives au bon fonctionnement de l'appareil.

En outre, pour être sûr d'avoir bien intégré chacune des fonctionnalités fournies par votre appareil, il est nécessaire de lire le mode d'emploi dans son intégralité. Vous devez conserver ce manuel à portée de main afin de pouvoir vous y reporter au besoin.

Une pile a été installée dans l'appareil en sortie d'usine. La durée de vie de cette pile peut être limitée, son principal objectif étant de permettre de tester l'appareil.

 **BOSS**

Description de l'appareil

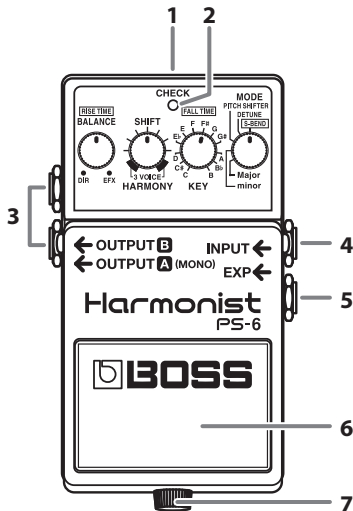

1. Prise pour adaptateur secteur

Branchement de l'adaptateur secteur (Série PSA : en option).

Avec l'adaptateur secteur, vous pouvez continuer à jouer sans vous soucier de la durée de vie de la pile.

- * Utilisez uniquement l'adaptateur secteur fourni (Série PSA) et branchez-le sur une prise murale fournissant une tension appropriée. N'utilisez pas d'autre adaptateur, cela risquerait de provoquer des dysfonctionnements.
- * Si l'adaptateur secteur est branché lorsque l'appareil est allumé, l'adaptateur assure l'alimentation.
- * Nous vous recommandons de conserver les piles dans l'appareil même lorsque vous le faites fonctionner avec l'adaptateur secteur. Ainsi, vous pourrez continuer à jouer même si le cordon de l'adaptateur secteur se débranche accidentellement de l'appareil.

2. Témoin CHECK

Ce témoin indique si l'effet est activé ou non et sert également de témoin d'usure de la pile.

Il s'allume lorsque l'effet est activé.

- * Si l'appareil est alimenté par la pile et que le témoin CHECK baisse d'intensité, ou ne s'allume pas, lorsque vous activez l'effet, la pile est presque déchargée et doit être remplacée. Pour des instructions sur le remplacement de la pile, voir « Remplacement de la pile » (p. 10).

- * Le témoin CHECK indique si l'effet est activé ou non. Il n'indique pas si l'appareil est sous tension.

3. Prises OUTPUT A (MONO)/B

Ces prises de sortie peuvent être connectées à un amplificateur ou à un autre appareil à effets.

- * Utilisez la prise OUTPUT A lorsque vous voulez une sortie mono.
- * La sortie varie en fonction de la position des boutons [MODE] et [SHIFT]. Pour plus d'informations, reportez-vous à la section « Description des modes » (p. 6-p. 9).

4. Entrée INPUT

Cette prise accepte les signaux provenant d'une guitare, d'un autre instrument ou d'un autre appareil d'effets.

- * La prise INPUT sert également d'interrupteur. L'alimentation de l'appareil est activée lorsque la prise INPUT est branchée et est désactivée dès que le câble est débranché. Afin d'empêcher une usure prématurée de la pile, débranchez le câble de la prise INPUT lorsque vous n'utilisez pas la pédale.

5. Prise EXP

Branchez ici une pédale d'expression (Roland EV-5, BOSS FV-500L/FV-500H, vendues séparément).

Lorsque vous appuyez sur la pédale, l'effet appliqué varie.

Lorsque vous appuyez sur la pédale, l'effet est activé. Lorsque vous relâchez la pédale (valeur minimale), l'effet de changement de hauteur n'est plus appliqué.

- * Réglez le bouton Minimum Volume EV-5, FV-500L/ FV-500H sur la valeur minimale (0).
- * S'il n'est pas sur le minimum, le système risque de ne pas fonctionner correctement.

6. Pédale

Active et désactive l'effet.

7. Vis à main

Lorsque cette vis est desserrée, la pédale s'ouvre, permettant ainsi le remplacement de la pile.

- * Lorsque l'appareil est uniquement alimenté par une pile, l'intensité lumineuse du voyant diminue lorsque le niveau de charge de la pile devient insuffisant. Remplacez la pile dès que possible. Pour des instructions sur le remplacement de la pile, voir « Remplacement de la pile » (p. 10).

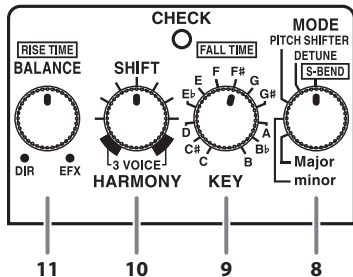

8. Bouton [MODE]

Permet de basculer entre les modes HARMONY (Major, minor), PITCH SHIFTER, DETUNE et S-BEND.

Pour plus d'informations sur le fonctionnement des boutons dans les différents modes, reportez-vous à la section « Description des modes » (p. 6–p. 9).

9. Bouton [KEY] (Bouton [FALL TIME])

Définit la tonalité utilisée en mode HARMONY (Major, minor).

* Si la tonalité du morceau jouée est mal définie, les harmonies produites peuvent ne pas être à la bonne hauteur.

En mode S-BEND, il règle le temps de la transition entre le changement de hauteur défini et le retour à la hauteur d'origine (durée FALL).

10. Bouton [SHIFT]

En mode HARMONY (Major, minor)

Définit la hauteur des harmonies.

Pour plus d'informations, reportez-vous à la section « Description des modes » (p. 6–p. 9).

En mode PITCH SHIFTER/DETUNE/S-BEND

Définit la variation de la hauteur.

Pour plus d'informations, reportez-vous à la section « Description des modes » (p. 6–p. 9).

11. Bouton [BALANCE] (Bouton RISE TIME)

Règle la balance de sortie entre le son direct et le son modifié.

En mode S-BEND, il règle le temps de la transition vers le changement de hauteur (durée RISE).

Connexions

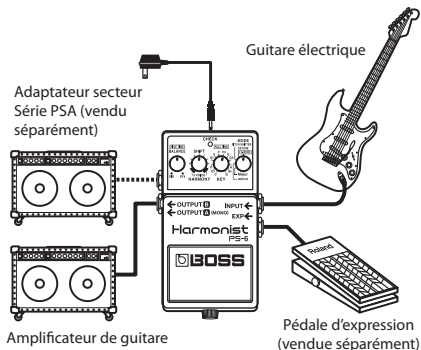

- * Pour éviter tout dysfonctionnement et/ou dommage sur les enceintes ou d'autres appareils, baissez toujours le volume et mettez tous les appareils hors tension avant tout branchement.
- * Certains câbles de connexion contiennent des résistances. L'utilisation de câbles de connexion avec résistances peut diminuer le volume des appareils connectés et les rendre inaudibles. Pour plus d'informations sur les spécifications de câble, prenez contact avec le fabricant du câble.

- * Lorsque vous branchez un câble sur la prise d'entrée, l'appareil s'allume automatiquement.
- * Avant de brancher ou de débrancher les câbles, vérifiez que le volume de votre système est sur le minimum.
- * Utilisez uniquement la pédale d'expression spécifiée (Roland EV-5, BOSS FV-500L/FV-500H, vendues séparément). En branchant d'autres pédales d'expression, vous risquez de provoquer des dysfonctionnements ou d'endommager l'appareil.
- * Une fois les branchements effectués, mettez sous tension les différents appareils dans l'ordre indiqué. Si vous ne respectez pas cet ordre, vous risquez de provoquer des dysfonctionnements et/ou des dommages aux haut-parleurs et aux autres appareils.

Lors de la mise sous tension : mettez sous tension l'amplificateur de votre guitare en dernier.

Lors de la mise hors tension : mettez hors tension l'amplificateur de votre guitare en premier.

- * Cet appareil est équipé d'un circuit de protection. Un bref intervalle (quelques secondes) est nécessaire à la mise sous tension avant que l'appareil puisse fonctionner normalement.

Description des modes

HARMONY

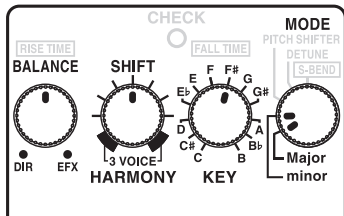

Ajoute un son traité avec effet (maximum deux sons) au son d'entrée, créant ainsi une harmonie à trois voix.

- * A utiliser uniquement sur les notes simples, et pas sur les accords.
- * Utilisez un accordeur, par exemple le modèle TU-12EX ou TU-3, en option, pour vous assurer que vos instruments sont bien accordés. Accordez-les une fois la hauteur de référence A4 définie sur 440 Hz.

1. A l'aide des boutons [KEY] et [MODE] (Major, minor), définissez la tonalité selon laquelle vous allez jouer.

2. A l'aide du bouton [SHIFT], choisissez la hauteur de vos harmonies.

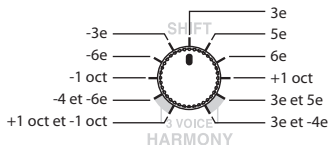

Valeur	OUTPUT A	OUTPUT B
+1 oct et -1oct	effet provient (+1 oct) et direct provient	effet provient (-1 oct) et direct provient
-4 et -6e	effet provient (-4e) et direct provient	effet provient (-6e) et direct provient
-1 oct, -6e, -3e, 3e, 5e, 6e, +1 oct	effet provient	direct provient
3e et 5e	effet provient (3e) et direct provient	effet provient (5e) et direct provient
3e et -4e	effet provient (3e) et direct provient	effet provient (-4e) et direct provient

PITCH SHIFTER

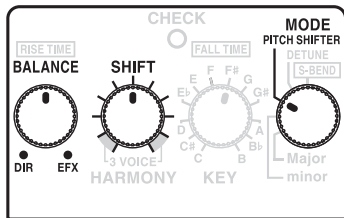

Sort un son décalé d'un à deux octaves vers le haut ou vers le bas.

- * Peut être utilisé pour les notes seules ou pour les accords.
- * Dans ce mode, le bouton [KEY] n'a pas d'effet.

1. A l'aide du bouton [SHIFT], choisissez la variation de hauteur.

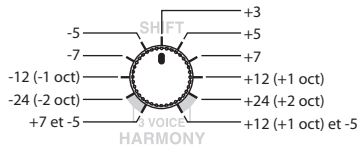

Valeur	OUTPUT A	OUTPUT B
+7 et -5	effet provient (+7) et direct provient	effet provient (-5) et direct provient
-24 (-2 oct), -12 (+1 oct), -7, -5, +3, 5, 7, +12 (+1 oct), +24 (+2 oct)	effet provient	direct provient
+12 (+1 oct) et -5	effet provient (+12) et direct provient	effet provient (-5) et direct provient

DETUNE

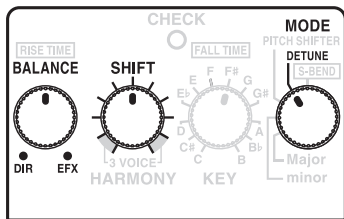

Ajoute un son légèrement décalé au son d'entrée.

- * Peut être utilisé pour les notes seules ou pour les accords.
- * Dans ce mode, le bouton [KEY] n'a pas d'effet.

1. A l'aide du bouton [SHIFT], choisissez la variation de hauteur.

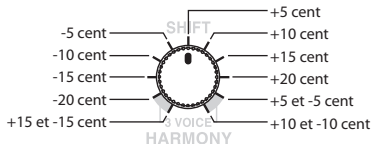

Valeur	OUTPUT A	OUTPUT B
+15 et -15	effet provient (+15) et direct provient	effet provient (-15) et direct provient
-20, -15, -10, -5, +5, +10, +15, +20	effet provient	direct provient
+5 et -5	effet provient (+5) et direct provient	effet provient (-5) et direct provient
+10 et -10	effet provient (+10) et direct provient	effet provient (-10) et direct provient

S-BEND (Super Bend)

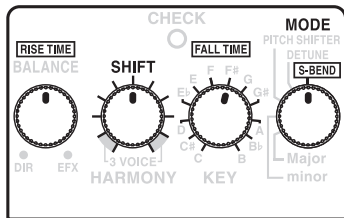

Applique un effet de décalage vers le haut/vers le bas impossible à obtenir avec le vibrato.

L'effet S-BEND est appliqué lorsque vous appuyez sur la pédale.

1. A l'aide du bouton [SHIFT], choisissez l'effet de décalage vers le haut ou vers le bas que vous voulez appliquer.

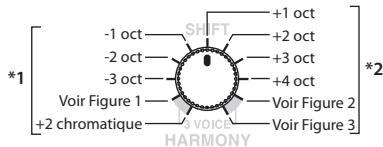

- *1 Peut être utilisé pour les notes seules ou pour les accords.
- *2 A utiliser uniquement sur les notes simples, et pas sur les accords.

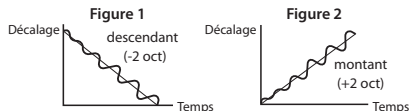

Le même effet sort à la fois des sorties OUTPUT A et OUTPUT B.

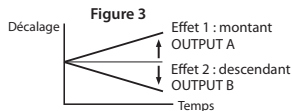

Remplacement de la pile

Lorsque le témoin CHECK est faible ou ne s'allume plus lorsque l'effet est activé, la pile doit être remplacée.

Remplacez la pile comme expliqué dans la procédure ci-dessous.

- * Comme cet appareil consomme beaucoup, nous vous recommandons d'utiliser un adaptateur. Si vous utilisez des piles, utilisez des piles alcalines.

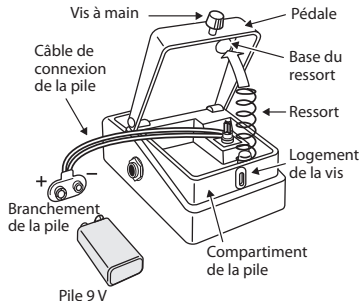

1. Dévissez la vis sur l'avant de la pédale, puis levez la pédale pour ouvrir l'appareil.
 - * La vis peut rester en place sur la pédale pendant que vous remplacez la pile.
2. Sortez la pile du compartiment et détachez le câble de connexion.
3. Branchez le câble sur la nouvelle pile et placez la pile dans le compartiment.
 - * Respectez bien la polarité des bornes de la pile (+ et -).
4. Faites glisser le ressort sur sa base à l'arrière de la pédale, puis refermez la pédale.
 - * Assurez-vous de ne pas coincer le câble de connexion dans le ressort.
5. Enfin, insérez la vis dans son logement et serrez-la.

Fiche technique

PS-6 : Harmonist

Niveau d'entrée nominale	-20 dBu
Impédance en entrée	1 M Ω
Niveau de sortie nominal	-20 dBu
Impédance en sortie	1 k Ω
Impédance de charge recommandée	10 k Ω ou plus
Alimentation électrique	CC 9 V, pile carbone-zinc (9 V, 6F22)/pile alcaline (9 V, 6LR61), adaptateur secteur (Série PSA : en option)
Courant	45 mA (CC 9 V) * Durée de vie prévisible des piles en utilisation continue : Carbone : 2 heures Alcaline : 8 heures Ces chiffres varient en fonction des conditions réelles d'utilisation.
Dimensions	73 (L) x 129 (P) x 59 (H) mm 2-7/8 (L) x 5-1/8 (P) x 2-3/8 (H) pouces
Poids	440 g/1 lb (avec pile)

English

Deutsch

Français

Italiano

Español

Português

Nederlands

Fiche technique

Accessoires	Mode d'emploi, brochure (« CONSIGNES DE SÉCURITÉ », « REMARQUES IMPORTANTES », et « Informations »), pile alcaline (9 V, 6LR61)
Options	Adaptateur secteur (Série PSA)

* 0 dBu = 0,775 Vrms

* En vue d'améliorer le produit, ses caractéristiques techniques et/ou son aspect peuvent être modifiés sans avis préalable.

* La pile fournie avec la pédale est destinée à une utilisation temporaire, principalement pour tester le fonctionnement de la pédale. Nous recommandons de la remplacer par une pile alcaline.

 Toute utilisation incorrecte des piles, des batteries rechargeables ou du chargeur de batterie peut provoquer une fuite, une surchauffe ou une explosion. Avant utilisation, lisez les précautions fournies avec les piles, les batteries rechargeables et le chargeur et suivez ces instructions.

Copyright © 2010 BOSS CORPORATION

Tous droits réservés. Toute reproduction intégrale ou partielle de cette publication est interdite sous quelque forme que ce soit sans l'autorisation écrite de BOSS CORPORATION.

BOSS est une marque déposée de BOSS Corporation aux États-Unis et/ou dans d'autres pays.

PS-6

Harmonist

Manuale dell'utente

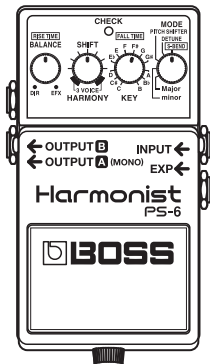

Prima di utilizzare questa unità, leggere attentamente le sezioni intitolate "UTILIZZO SICURO DELL'UNITÀ" e "NOTE IMPORTANTI" (su un foglio a parte), che contengono importanti informazioni sul corretto impiego dell'unità.

È inoltre consigliabile leggere per intero questo manuale per assicurarsi di aver compreso appieno tutte le funzioni offerte dalla nuova unità acquistata. È consigliabile conservare il manuale e tenerlo a portata di mano per usarlo come riferimento.

L'unità viene fornita con una batteria installata. La sua durata, tuttavia, potrebbe essere limitata poiché è fornita allo scopo di consentire il test dell'unità.

Descrizioni del pannello

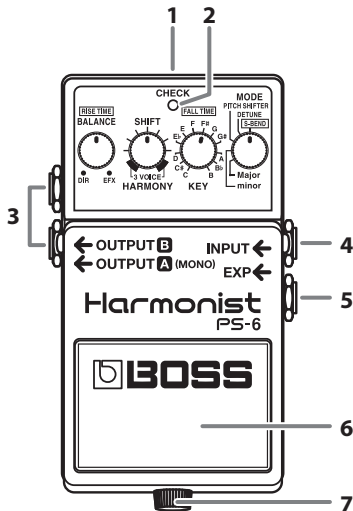

1. Ingresso adattatore CA

Serve per collegare un adattatore CA (serie PSA; opzionale). Se si utilizza un adattatore CA, si può suonare senza preoccuparsi che la batteria si scarichi.

- * Utilizzare soltanto l'adattatore CA specificato (serie PSA) e collegarlo ad una presa CA con un voltaggio appropriato. L'utilizzo di altri adattatori CA potrebbe causare malfunzionamenti.
- * Se l'adattatore CA viene collegato mentre l'unità è accesa, l'alimentazione viene fornita dall'adattatore CA.
- * È consigliabile lasciare la batteria installata nell'unità anche se l'unità viene alimentata dall'adattatore CA. In questo modo, sarà possibile continuare a suonare anche in caso di scollegamento accidentale del cavo dell'adattatore CA dall'unità.

2. Indicatore CHECK

Questo indicatore segnala se l'effetto è attivato o meno, nonché lo stato di carica della batteria.

Quando l'effetto è attivato, l'indicatore è acceso.

- * Se l'unità è alimentata dalla batteria e la luce dell'indicatore CHECK si attenua o non si accende quando si prova ad attivare l'effetto, significa che la batteria è quasi scarica e deve essere sostituita. Per istruzioni su come sostituire la batteria, vedere la sezione "Sostituzione della batteria" (pag. 10).

- * L'indicatore CHECK mostra se l'effetto è applicato o meno, ma non indica se il dispositivo è acceso o spento.

3. Uscite OUTPUT A (MONO) e B

Queste uscite OUTPUT possono essere collegate a un amplificatore o un'altra unità di effetti.

- * Utilizzare l'uscita OUTPUT A quando si desidera usare l'uscita mono.
- * L'uscita varierà in base alle impostazioni delle manopole [MODE] e [SHIFT]. Per ulteriori dettagli, vedere la sezione "Descrizione delle modalità" (pag. 6–pag. 9).

4. Ingresso INPUT

Questo ingresso accetta i segnali provenienti da una chitarra o un altro strumento musicale oppure da un'altra unità di effetti.

- * L'ingresso INPUT funge anche da interruttore dell'alimentazione. L'unità viene accesa quando si collega un cavo all'ingresso INPUT e viene spenta quando si scollega il cavo. Per impedire il consumo inutile della batteria, assicurarsi di scollegare il cavo dall'ingresso INPUT quando non si utilizza l'unità di effetti.

5. Ingresso EXP

Collegare qui un pedale di espressione (Roland EV-5 oppure BOSS FV-500L o FV-500H venduti separatamente).

La pressione del pedale comporta la modifica della quantità del tono.

La modifica del tono viene attivata quando si preme il piede sul pedale. Quando si solleva il piede dal pedale (valore minimo), le modifiche del tono non sono valide.

- * Impostare Minimum Volume di EV-5, FV-500L o FV-500H sul valore minimo (0).
- * Se non si imposta il valore minimo, il funzionamento non risulterà corretto.

6. Interruttore a pedale

La pressione di questo interruttore consente di attivare o disattivare l'effetto.

7. Vite a testa zigrinata

Svitando questa vite, è possibile aprire il pedale per cambiare la batteria.

- * Quando l'unità funziona esclusivamente con le batterie e il livello di carica di queste si riduce eccessivamente, l'intensità luminosa dell'indicatore diminuisce. Sostituire le batterie prima possibile. Per informazioni sulla procedura, vedere la sezione "Sostituzione della batteria" (pag. 10).

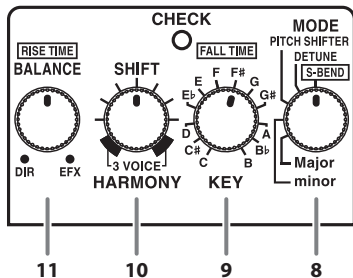

8. Manopola [MODE]

Consente di attivare le modalità HARMONY (Major, minor), PITCH SHIFTER, DETUNE ed S-BEND.

Per informazioni sul funzionamento delle varie manopole nelle diverse modalità, vedere la sezione "Descrizione delle modalità" (pag. 6–pag. 9).

9. Manopola [KEY] (manopola [FALL TIME])

Consente di impostare la chiave da utilizzare quando è attiva la modalità HARMONY (Major, minor).

* Se la chiave per il brano eseguito non viene impostata

correttamente, il tono delle armonie prodotte potrebbe non essere corretto.

Quando è attiva la modalità S-BEND, la manopola consente di regolare la quantità di tempo necessaria per passare dal tono impostato al tono originale, ovvero il valore FALL TIME.

10. Manopola [SHIFT]

Quando è attiva la modalità HARMONY (Major, minor) Consente di impostare il tono per le armonie.

Per ulteriori dettagli, vedere la sezione "Descrizione delle modalità" (pag. 6–pag. 9).

Quando è attiva la modalità PITCH SHIFTER, DETUNE o S-BEND

Consente di impostare la modifica della quantità del tono.

Per ulteriori dettagli, vedere la sezione "Descrizione delle modalità" (pag. 6–pag. 9).

11. Manopola [BALANCE] (manopola RISE TIME)

Consente di regolare il bilanciamento in uscita tra il suono diretto e il suono dell'effetto.

Quando è attiva la modalità S-BEND, consente di regolare la quantità di tempo necessaria per passare al tono impostato, ovvero il valore RISE TIME.

Collegamenti

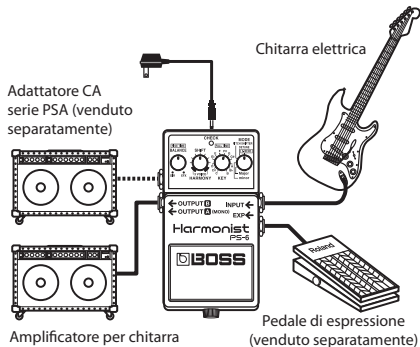

- * Per evitare il malfunzionamento e/o danni alle casse o ad altri dispositivi, abbassare sempre il volume e spegnere tutti i dispositivi prima di effettuare qualsiasi collegamento.
- * Alcuni cavi di collegamento contengono resistenze. Quando si utilizzano cavi di collegamento con resistenze, il livello del suono potrebbe risultare estremamente basso o non udibile. Per informazioni sulle specifiche del cavo, contattare il produttore del cavo.

- * Se si inserisce una spina nell'ingresso INPUT, l'unità viene accesa automaticamente.
- * Prima di collegare o scollegare un cavo di collegamento, verificare che tutti i controlli volume del sistema siano impostati sul valore minimo.
- * Utilizzare solo il pedale di espressione specificato (Roland EV-5 oppure BOSS FV-500L o FV-500H venduti separatamente). L'utilizzo di altri pedali di espressione potrebbe comportare il malfunzionamento e/o il danneggiamento dell'unità.
- * Dopo avere eseguito i collegamenti, accendere i vari dispositivi nell'ordine specificato. Se si segue un ordine di accensione sbagliato, si rischiano malfunzionamenti e/o danni agli altoparlanti e agli altri dispositivi.

All'accensione: accendere l'amplificatore della chitarra per ultimo.

Allo spegnimento: spegnere l'amplificatore della chitarra per primo.

- * Questa unità è dotata di un circuito di protezione. Dopo l'accensione, è necessario attendere alcuni secondi prima che l'unità cominci a funzionare normalmente.

Descrizione delle modalità

HARMONY

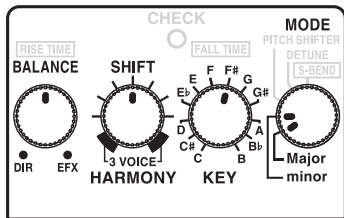

Consente di aggiungere un suono elaborato da un effetto (al massimo due suoni) al suono in ingresso, creando in questo modo armonie a tre voci.

- * Utilizzare questa modalità solo per le note singole, non per gli accordi.
- * Utilizzare un accordatore, ad esempio TU-12EX o TU-3 (opzionali) per verificare che gli strumenti siano accordati correttamente. Eseguire l'accordatura dopo avere impostato il tono di riferimento A4 su 440 Hz.

1. Mediante le manopole [KEY] e [MODE] (Major, minor) selezionare la chiave da utilizzare durante l'esecuzione.

2. Mediante la manopola [SHIFT] selezionare il tono per le armonie.

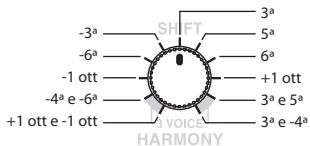

Valore	OUTPUT A	OUTPUT B
+1 ott e -1ott	suono di effetto (+1 ott) e suono diretto	suono di effetto (-1 ott) e suono diretto
-4 ^a e -6 ^a	suono di effetto (-4 ^a) e suono diretto	suono di effetto (-6 ^a) e suono diretto
-1 ott, -6 ^a , -3 ^a , 3 ^a , 5 ^a , 6 ^a , +1 ott	suono di effetto	suono diretto
3 ^a e 5 ^a	suono di effetto (3 ^a) e suono diretto	suono di effetto (5 ^a) e suono diretto
3 ^a e -4 ^a	suono di effetto (3 ^a) e suono diretto	suono di effetto (-4 ^a) e suono diretto

PITCH SHIFTER

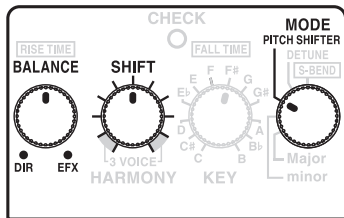

Consente di emettere un suono il cui tono è stato alzato o abbassato di un valore fino a due ottave.

- * Questa modalità può essere utilizzata sia per le note singole che per gli accordi.
- * In questa modalità la manopola [KEY] non ha alcun effetto.

1. Mediante la manopola [SHIFT] selezionare la quantità di modifica del tono.

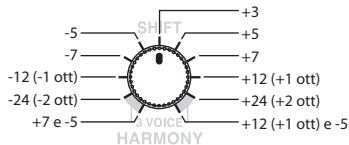

Valore	OUTPUT A	OUTPUT B
+7 e -5	suono di effetto (+7) e suono diretto	suono di effetto (-5) e suono diretto
-24 (-2 ott), -12 (-1 ott), -7, -5, +3, +5, +7, +12 (+1 ott), +24 (+2 ott)	suono di effetto	suono diretto
+12 (+1 ott) e -5	suono di effetto (+12) e suono diretto	suono di effetto (-5) e suono diretto

DETUNE

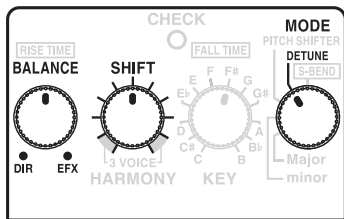

Consente di aggiungere al suono in ingresso un suono modificato solo leggermente.

- * Questa modalità può essere utilizzata sia per le note singole che per gli accordi.
- * In questa modalità la manopola [KEY] non ha alcun effetto.

1. Mediante la manopola [SHIFT] selezionare la quantità di modifica del tono.

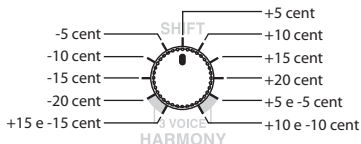

Valore	OUTPUT A	OUTPUT B
+15 e -15	suono di effetto (+15) e suono diretto	suono di effetto (-15) e suono diretto
-20, -15, -10, -5, +5, +10, +15, +20	suono di effetto	suono diretto
+5 e -5	suono di effetto (+5) e suono diretto	suono di effetto (-5) e suono diretto
+10 e -10	suono di effetto (+10) e suono diretto	suono di effetto (-10) e suono diretto

S-BEND (Super Bend)

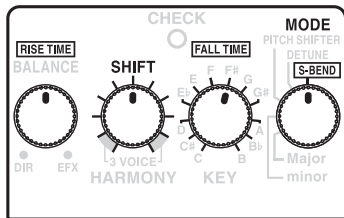

Consente di utilizzare un effetto di innalzamento o abbassamento del tono impossibile da ottenere mediante la barra del tremolo di una chitarra.

L'effetto S-BEND verrà prodotto premendo il piede sul pedale.

- Mediante la manopola [SHIFT] scegliere il tipo di effetto di innalzamento o abbassamento del tono che si desidera utilizzare.

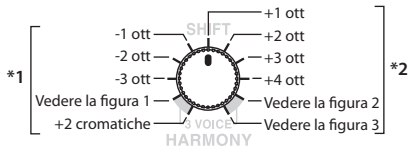

- *1 Questa modalità può essere utilizzata sia per le note singole che per gli accordi.
- *2 Utilizzare questa modalità solo per le note singole, non per gli accordi.

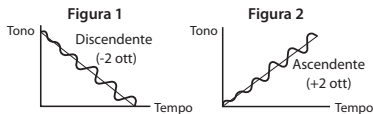

Lo stesso suono di effetto viene emesso sia dall'uscita OUTPUT A che dall'uscita OUTPUT B.

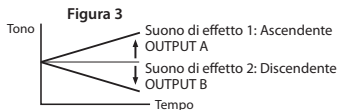

Sostituzione della batteria

Se la luce dell'indicatore CHECK si attenua o non si accende quando un effetto è attivato, significa che la batteria è quasi scarica e deve essere sostituita. Per sostituire la batteria, eseguire la procedura seguente.

- * Poiché questo dispositivo consuma una quantità considerevole di energia, è consigliabile utilizzare un adattatore CA. Se si preferisce utilizzare una batteria, è consigliabile utilizzarne una alcalina.

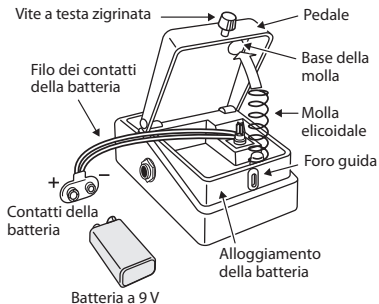

1. Svitare la vite a testa zigrinata nella parte anteriore del pedale, quindi spostare il pedale verso l'alto per aprire l'unità.

- * Durante la sostituzione della batteria la vite a testa zigrinata può essere lasciata nel pedale.

2. Rimuovere la vecchia batteria dall'alloggiamento e scollegare i contatti.

3. Collegare la nuova batteria ai contatti e posizionarla nell'alloggiamento.

- * Assicurarsi di rispettare la polarità della batteria (+ e -).

4. Inserire la molla elicoidale nella rispettiva base sul retro del pedale e chiuderlo.

- * Fare attenzione che il filo dei contatti non si incasti nella molla elicoidale.

5. Infine, inserire la vite a testa zigrinata nel foro guida e avvitare.

PS-6: Harmonist

Livello di ingresso nominale	-20 dBu
Impedenza di ingresso	1 M Ω
Livello di uscita nominale	-20 dBu
Impedenza di uscita	1 k Ω
Impedenza di carico consigliata	10 k Ω o superiore
Alimentazione	CC 9 V; batteria zinco-carbone (9 V, 6F22)/batteria alcalina (9 V, 6LR61), adattatore CA (serie PSA: opzionale)
Portata attuale	45 mA (CC 9 V) * Durata prevista per la batteria in caso di uso continuo: Zinco-carbone: 2 ore Alcalina: 8 ore I valori indicati possono variare in base alle effettive condizioni d'uso.
Dimensioni	73 (L) x 129 (P) x 59 (A) mm 2-7/8 (L) x 5-1/8 (P) x 2-3/8 (A) pollici
Peso	440 g/1 lb (inclusa la batteria)

Specifiche

Accessori	Manuale dell'utente, foglio illustrativo ("UTILIZZO SICURO DELL'UNITÀ", "NOTE IMPORTANTI" e "Informazioni"), batteria alcalina (9 V, 6LR61)
Opzioni	Adattatore CA (serie PSA)

* 0 dBu = 0,775 Vrms

* Allo scopo di migliorare il prodotto, le specifiche e/o l'aspetto di questa unità sono soggetti a modifiche senza preavviso.

* La batteria fornita con l'unità prevede un utilizzo temporaneo, principalmente per verificare il funzionamento dell'unità. È consigliabile sostituirla con una batteria alcalina a secco.

 Un utilizzo non corretto delle batterie, delle batterie ricaricabili o del caricatore di batterie potrebbe causare dispersioni, surriscaldamenti, incendi o esplosioni. Prima dell'utilizzo, leggere attentamente le istruzioni relative alle batterie, alle batterie ricaricabili e al caricatore di batterie e prendere tutte le precauzioni necessarie.

Copyright © 2010 BOSS CORPORATION

Tutti i diritti riservati. Nessuna parte di questo documento può essere in alcun modo riprodotta senza autorizzazione scritta di BOSS CORPORATION.

BOSS è un marchio registrato di BOSS Corporation negli Stati Uniti e/o in altri paesi.

PS-6 Harmonist

Manual del usuario

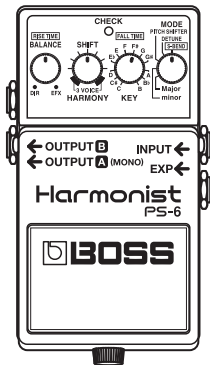

Antes de utilizar esta unidad, lea atentamente las secciones tituladas: "UTILIZACIÓN SEGURA DE LA UNIDAD" y "NOTAS IMPORTANTES" (en una hoja aparte). En estas secciones encontrará información importante acerca de la utilización correcta de la unidad.

Además, le recomendamos leer íntegramente el presente manual para conocer bien todas las funciones de su nueva unidad. Asimismo, se recomienda guardar el manual en un lugar accesible para consultas futuras.

Antes de su salida de fábrica se le ha puesto una pila a la unidad; no obstante, la vida útil de esta pila puede ser limitada ya que su finalidad principal es permitir la realización de pruebas.

 **BOSS**

Descripciones de los paneles

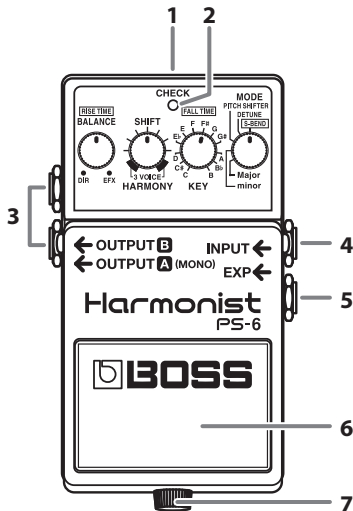

1. Conector del adaptador de CA

Acepta la conexión de un adaptador de CA (serie PSA, opcional).

La utilización de un adaptador de CA le permite tocar sin tener que preocuparse de la carga que le queda a la pila.

- * Utilice únicamente el adaptador de CA especificado (serie PSA) y conéctelo a una toma de CA de voltaje correcto. No utilice ningún otro adaptador de CA distinto; si lo hace, la unidad podría no funcionar correctamente.
- * Si el adaptador de CA se conecta estando la unidad encendida, ésta recibirá la alimentación del adaptador de CA.
- * Es recomendable tener siempre pilas puestas en la unidad, aunque se esté utilizando el adaptador de CA. De ese modo podrá continuar su interpretación si, por ejemplo, el cable del adaptador de CA se desconectara accidentalmente de la unidad.

2. Indicador CHECK

Este indicador muestra si el efecto está activado o no, y también funciona como indicador de comprobación de la pila. El indicador se ilumina cuando el efecto está activado.

- * Si la unidad está funcionando con una pila y la iluminación del indicador CHECK no es intensa (o no se

enciende) cuando intenta activar el efecto, esto quiere decir que la pila está casi agotada y debe sustituirla. Para las instrucciones de cambio de la pila, consulte "Cambio de la pila" (pág. 10).

- * El indicador CHECK muestra si el efecto se está aplicando o no. No indica si la unidad está encendida o no.

3. Conectores de salida OUTPUT A (MONO)/B

Estos conectores de salida se pueden conectar a un amplificador o a otra unidad de efectos.

- * Use el conector OUTPUT A si desea una salida monoaural.
- * La salida diferirá en función del ajuste del mando [MODE] y del mando [SHIFT]. Para obtener más información, consulte "Descripción de cada modo" (pág. 6–pág. 9).

4. Conector de entrada INPUT

Este conector acepta las señales procedentes de una guitarra u otro instrumento musical, o de otra unidad de efectos.

- * El conector INPUT funciona también como interruptor de alimentación. La unidad recibe alimentación eléctrica cuando se enchufa el cable en el conector INPUT y no la recibe cuando no está enchufado. Para evitar un consumo innecesario de la pila, asegúrese de desconectar el cable del conector INPUT cuando no vaya a usar la unidad de efectos.

5. Conector EXP

Conecte aquí un pedal de expresión (Roland EV-5, BOSS FV-500L/FV-500H; no incluido).

Al pisar el pedal cambia la cantidad de cambio del tono.

El cambio de tono se activa al pisar el pedal. Cuando levanta el pie del pedal (valor mínimo), los cambios de tono no se podrán realizar.

- * Ajuste el mando Minimum Volume de EV-5, FV-500L/FV-500H en el valor mínimo (0).
- * Si no está ajustado en el valor mínimo, las cosas no funcionarán bien.

6. Interruptor del pedal

Al pisar este interruptor se activa o desactiva el efecto.

7. Tornillo de apriete manual

Aflojando este tornillo podrá abrir el pedal para cambiar la pila.

- * Cuando la unidad funciona sólo con pilas, la luz del indicador pierde intensidad en el momento en que la carga de las pilas es demasiado baja. Sustituya la pila lo antes posible. Para obtener información sobre el procedimiento, consulte "Cambio de la pila" (pág. 10).

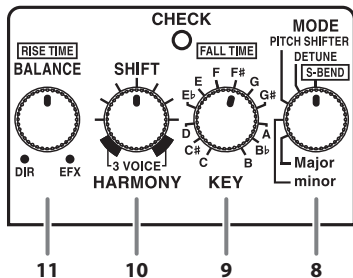

8. Mando [MODE]

Se usa para cambiar entre los modos HARMONY (Mayor, menor), PITCH SHIFTER, DETUNE y S-BEND. Para obtener información sobre el funcionamiento de los distintos mandos en cada modo, consulte "Descripción de cada modo" (pág. 6–pág. 9).

9. Mando [KEY] (Mando [FALL TIME])

Ajusta la clave en la que se va a tocar cuando se ha seleccionado el modo HARMONY (Mayor, menor).

* Si la clave de la canción que se va a tocar está mal ajustada, las armonías que se producen podrían no estar en el tono adecuado.

Cuando se ha seleccionado el modo S-BEND, este mando ajusta el periodo de tiempo que tarda el tono en pasar del tono ajustado al tono original (tiempo de caída o "FALL").

10. Mando [SHIFT]

En el modo HARMONY (Mayor, menor)

Ajusta el tono de las armonías.

Para obtener más información, consulte "Descripción de cada modo" (pág. 6–pág. 9).

En los modos PITCH SHIFTER/DETUNE/S-BEND

Ajusta la cantidad de cambio del tono.

Para obtener más información, consulte "Descripción de cada modo" (pág. 6–pág. 9).

11. Mando [BALANCE] (Mando RISE TIME)

Ajusta el equilibrio de salida entre el sonido directo y el sonido de efecto.

Cuando se ha seleccionado el modo S-BEND, este mando ajusta el periodo de tiempo que tarda en pasar al tono ajustado (tiempo de subida o "RISE").

Conexiones

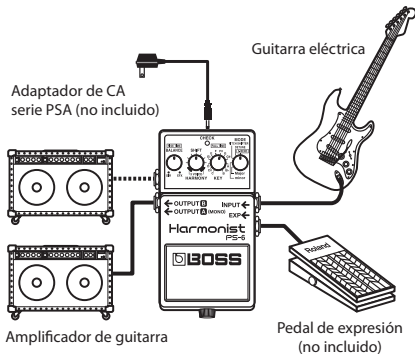

- * Para evitar que los altavoces u otros dispositivos no funcionen correctamente o sufran daños, baje siempre el volumen y apague todos los dispositivos antes de proceder a realizar cualquier conexión.
- * Algunos cables de conexión incorporan resistencias. Si se usan cables de conexión con resistencias, el nivel de sonido puede ser extremadamente bajo o imposible de oír. Para obtener información sobre las especificaciones de un cable, póngase en contacto con el fabricante.

- * Al conectar un enchufe en el conector de entrada INPUT, la unidad se encenderá automáticamente.
- * Antes de conectar o desconectar cualquier cable de conexión, asegúrese de que todos los controles de volumen del sistema están al mínimo.
- * Use únicamente el pedal de expresión especificado (Roland EV-5, BOSS FV-500L/FV-500H; no incluido). Si conecta cualquier otro pedal de expresión, podría causar anomalías en el funcionamiento o posibles daños en la unidad.
- * Una vez realizadas las conexiones, encienda los diferentes dispositivos en el orden indicado. Si enciende los dispositivos en un orden incorrecto, podría causar anomalías en el funcionamiento o posibles daños en los altavoces y los demás dispositivos.

Al encender: encienda el amplificador de la guitarra al final.

Al apagar: apague el amplificador de la guitarra al principio.

- * Esta unidad está equipada con un circuito de protección. Después del encendido, es necesario esperar unos segundos para que la unidad funcione con normalidad.

Descripción de cada modo

HARMONY

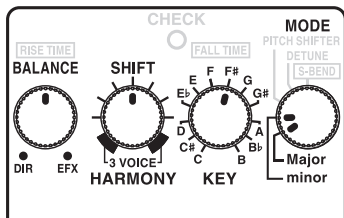

Añade sonido de efectos procesados (dos sonidos como máximo) al sonido de entrada, creando así armonías de tres voces.

- * Utilizar sólo para notas simples, no acordes.
- * Utilizar un afinador como el TU-12EX o el TU-3 opcionales para asegurarse de que los instrumentos están bien afinados. Realizar la afinación después de haber ajustado el tono de referencia A4 en 440 Hz.

1. Con el mando [KEY] y el mando [MODE] (Major, minor), seleccione la clave en la que va a tocar.

2. Con el mando [SHIFT], seleccione el tono de las armonías.

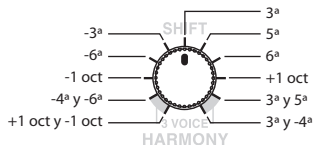

Valor	OUTPUT A	OUTPUT B
+1 oct y -1 oct	sonido de efecto (+1 oct) y sonido directo	sonido de efecto (-1 oct) y sonido directo
-4ª y -6ª	sonido de efecto (-4ª) y sonido directo	sonido de efecto (-6ª) y sonido directo
-1 oct, -6ª, -3ª, 3ª, 5ª, 6ª, +1 oct	sonido de efecto	sonido directo
3ª y 5ª	sonido de efecto (3ª) y sonido directo	sonido de efecto (5ª) y sonido directo
3ª y -4ª	sonido de efecto (3ª) y sonido directo	sonido de efecto (-4ª) y sonido directo

PITCH SHIFTER

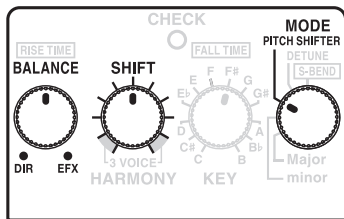

Emite un sonido cuyo tono se ha subido o bajado en dos octavas.

- * Se puede usar tanto con notas simples como con acordes.
- * En este modo, el mando [KEY] no tiene ningún efecto.

1. Con el mando [SHIFT], seleccione la cantidad de cambio del tono.

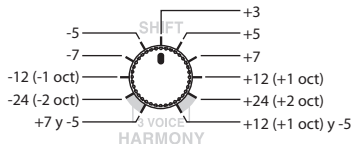

Valor	OUTPUT A	OUTPUT B
+7 y -5	sonido de efecto (+7) y sonido directo	sonido de efecto (-5) y sonido directo
-24 (-2 oct), -12 (-1 oct), -7, -5, +3, -5, +7, +12 (+1 oct), +24 (+2 oct)	sonido de efecto	sonido directo
+12 (+1 oct) y -5	sonido de efecto (+12) y sonido directo	sonido de efecto (-5) y sonido directo

DETUNE

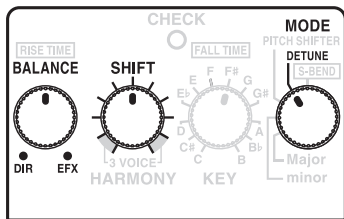

Añade un sonido que se ha cambiado solo ligeramente hacia el sonido de entrada.

* Se puede usar tanto con notas simples como con acordes.

* En este modo, el mando [KEY] no tiene ningún efecto.

1. Con el mando [SHIFT], seleccione la cantidad de cambio del tono.

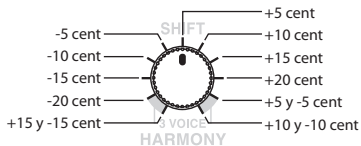

Valor	OUTPUT A	OUTPUT B
+15 y -15	sonido de efecto (+15) y sonido directo	sonido de efecto (-15) y sonido directo
-20, -15, -10, -5, +5, 10, -15, +20	sonido de efecto	sonido directo
+5 y -5	sonido de efecto (+5) y sonido directo	sonido de efecto (-5) y sonido directo
+10 y -10	sonido de efecto (+10) y sonido directo	sonido de efecto (-10) y sonido directo

S-BEND (Super Bend)

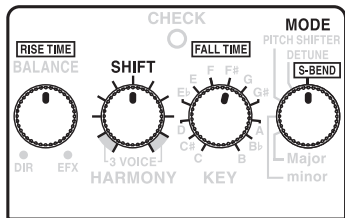

Proporciona un efecto de subida/bajada de tono que es imposible obtener con la barra de trémolo de la guitarra.

El efecto S-BEND se obtiene pisando el pedal.

1. Con el mando [SHIFT], seleccione el tipo de efecto de subida/bajada de tono que desea usar.

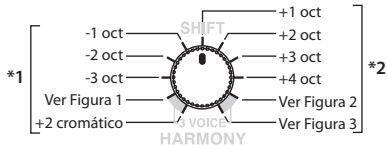

- *1 Se puede usar tanto con notas simples como con acordes.
- *2 Utilizar sólo para notas simples, no acordes.

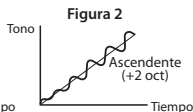
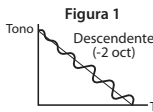

El mismo sonido de efecto sale por ambos conectores, OUTPUT A y OUTPUT B.

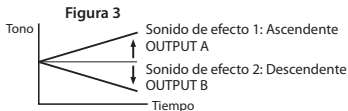

Cambio de la pila

Si la iluminación del indicador CHECK pierde intensidad o no se enciende cuando el efecto está activado, esto significa que la pila está prácticamente agotada y que hay que cambiarla. Cambie la pila siguiendo los pasos que se indican a continuación.

* Este dispositivo consume una cantidad considerable de energía, por tanto, se recomienda utilizar un adaptador de CA. Si va a utilizar pilas, que sean alcalinas.

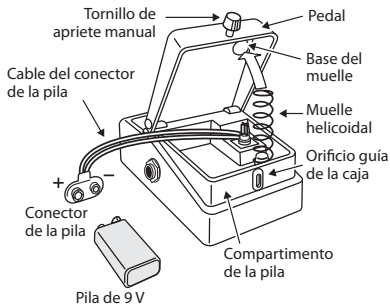

- 1. Afloje el tornillo de apriete manual situado en la parte delantera del pedal, a continuación, levante el pedal hacia arriba para abrir la unidad.**
 - * El tornillo de apriete manual se puede dejar en el pedal mientras se cambia la pila.
- 2. Extraiga la pila vieja del compartimento y quítele el conector de la pila.**
- 3. Conecte el conector a la pila nueva y coloque esta en el compartimento.**
 - * Asegúrese de respetar la polaridad de la pila (+ y -).
- 4. Introduzca el muelle helicoidal en la base del muelle de la parte posterior del pedal y cierre el pedal.**
 - * Tenga cuidado de que el cable del conector no se enganche en el muelle helicoidal.
- 5. Finalmente, inserte el tornillo de apriete manual en el orificio guía de la caja y apriételo bien.**

Especificaciones

PS-6: Harmonist

Nivel de entrada nominal	-20 dBu
Impedancia de entrada	1 M Ω
Nivel de salida nominal	-20 dBu
Impedancia de salida	1 k Ω
Impedancia de carga recomendada	10 k Ω o superior
Fuente de alimentación	9 V CC; pila de carbón-zinc (9 V, 6F22) o pila alcalina (9 V, 6LR61), adaptador de CA (serie PSA, opcional)
Consumo	45 mA (9 V CC) * Duración estimada de la pila en uso continuado: Carbón: 2 horas Alcalina: 8 horas Estas cifras pueden variar en función de las condiciones de uso reales.
Dimensiones	73 (anchura) x 129 (fondo) x 59 (altura) mm 2-7/8 (anchura) x 5-1/8 (fondo) x 2-3/8 (altura) pulgadas
Peso	440 g/1 lb (incluida la pila)

Especificaciones

Accesorios	Manual del usuario, folleto ("UTILIZACIÓN SEGURA DE LA UNIDAD", "NOTAS IMPORTANTES" e "Información"), pila alcalina (9 V, 6LR61)
Opciones	Adaptador de CA (serie PSA)

* 0 dBu = 0,775 Vrms

* Con el fin de mejorar el producto, las especificaciones y/o el aspecto de la unidad pueden modificarse sin previo aviso.

* La pila suministrada con la unidad es para uso temporal, principalmente destinada a probar el funcionamiento de la unidad. Sugerimos sustituirla por una pila seca alcalina.

 La manipulación incorrecta de pilas, pilas recargables o cargador de pilas puede provocar fuga de líquidos, recalentamiento, fuego o explosión. Antes de utilizar la unidad, debe leer y respetar en todo momento todas las precauciones que acompañan a las pilas, pilas recargables o cargador de pilas.

Copyright © 2010 BOSS CORPORATION

Todos los derechos reservados. Ninguna parte de esta publicación se puede reproducir en forma alguna sin el permiso por escrito de BOSS CORPORATION.

BOSS es una marca comercial registrada de BOSS Corporation en los Estados Unidos y en otros países.

PS-6 Harmonist

Manual do Proprietário

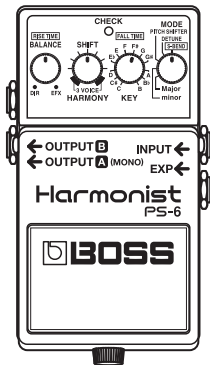

Antes de usar este equipamento, leia com atenção as seguintes seções: “USANDO O EQUIPAMENTO COM SEGURANÇA” e “NOTAS IMPORTANTES” (fornecidas em um folheto separado). Essas seções oferecem informações importantes sobre o uso correto do equipamento.

Além disso, para que você conheça todos os recursos do seu novo equipamento, este manual deve ser lido na íntegra. O manual deverá ser guardado em local de fácil acesso para consultas futuras.

Foi instalada uma bateria na unidade. No entanto, a duração dessa bateria pode ser limitada, já que seu objetivo principal é possibilitar o teste.

 **BOSS**

Descrições do painel

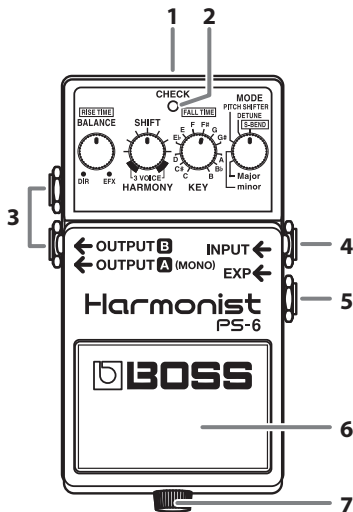

1. Entrada do adaptador CA

Aceita conexão de um adaptador CA (Série PSA; opcional).

Usando um adaptador CA, você pode tocar sem se preocupar com a duração da bateria.

- * Use somente o adaptador CA especificado (Série PSA) e conecte-o a uma tomada CA de tensão correta. Não use nenhum outro adaptador CA, pois isso poderá causar mau funcionamento.
- * Se o adaptador CA estiver conectado quando o aparelho é ligado, a fonte de alimentação provém do adaptador CA.
- * Recomendamos que você mantenha a bateria no equipamento, mesmo quando o ligar usando o adaptador CA. Dessa forma, você poderá continuar uma apresentação mesmo que o cabo do adaptador CA seja acidentalmente desconectado do equipamento.

2. Indicador CHECK

Este indicador mostra se o efeito está ligado ou desligado e funciona como indicador de verificação da bateria. O indicador acende quando o efeito é ligado.

- * Se você estiver alimentando o equipamento com uma bateria e o indicador CHECK começar a escurecer—ou não acender mais—ao tentar ligar o efeito, a bateria está fraca e deve ser substituída. Para obter instruções sobre como trocar a bateria, consulte “Trocando a bateria” p. 10).

- * O indicador CHECK indica se o efeito é aplicado ou não. Não indica se a energia do aparelho está ligada ou não.

3. Saídas OUTPUT A (MONO)/B

É possível conectar essas saídas a um amplificador ou a outra unidade de efeitos.

- * Use a saída OUTPUT A quando desejar usar uma saída mono.
- * A saída será diferente dependendo das configurações do botão [MODE] ou botão [SHIFT]. Para obter detalhes, consulte "Descrição de cada modo" (p. 6–p. 9).

4. Entrada INPUT

Esta entrada aceita sinais provenientes de uma guitarra ou outros instrumentos musicais ou outra unidade de efeitos.

- * A entrada INPUT funciona como uma chave de alimentação. O equipamento é ligado depois de plugar em INPUT; a alimentação é desligada quando o cabo é desconectado. Para evitar consumo desnecessário de bateria, certifique-se de desconectar o plugue da entrada INPUT quando a unidade de efeitos não está em uso.

5. Entrada EXP

Conecte um pedal de expressão (Roland EV-5, BOSS FV-500L/FV-500H; vendido separadamente) aqui.

Pressionando o pedal, você altera a quantidade de pitch shift.

O pitch shift é ativado quando você pisa no pedal. Quando você tira o pé do pedal, as alterações de pitch (valor mínimo) tornam-se inválidas.

- * Defina Minimum Volume de EV-5, FV-500L/FV-500H com o valor mínimo (0).
- * Se o valor mínimo não estiver definido, as coisas não funcionarão corretamente.

6. Chave do Pedal

Pressionando este botão, você liga/desliga o efeito.

7. Parafuso de rosca manual

Quando esse parafuso é afrouxado, o pedal se abre, permitindo trocar a bateria.

- * Quando estiver funcionando apenas com a energia da bateria, o indicador do equipamento irá escurecendo para sinalizar que ela está fraca. Troque a bateria assim que possível. Para ver o procedimento, consulte "Trocando a bateria" (p. 10).

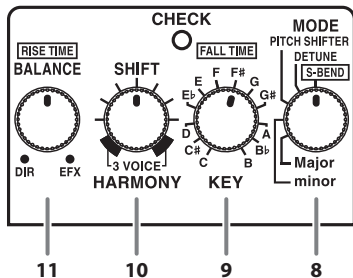

8. Botão [MODE]

Este botão é usado para alternar entre os modos HARMONY (maior, dó menor), PITCH SHIFTER, DETUNE e S-BEND.

Para obter mais informações sobre a função dos vários botões em cada modo, consulte "Descrição de cada modo" (p. 6–p. 9).

9. Botão [KEY] botão ([FALL TIME])

Define a tonalidade para tocar ao usar o modo HARMONY (maior, dó menor).

* Se a tonalidade da música sendo executada for definida incorretamente, as harmonias geradas podem não estar nas notas certas.

No modo S-BEND, ajusta o tempo que a nota levará para fazer a transição da nota definida para a nota original (tempo FALL).

10. Botão [SHIFT]

No modo HARMONY (maior, dó menor)

Define o intervalo das harmonias.

Para obter detalhes, consulte "Descrição de cada modo" (p. 6–p. 9).

Nos modos PITCH SHIFTER/DETUNE/S-BEND

Define a quantidade de pitch shift.

Para obter detalhes, consulte "Descrição de cada modo" (p. 6–p. 9).

11. Botão [BALANCE] botão (RISE TIME)

Ajusta a oscilação da saída entre o som direto e o som de efeito.

No modo S-BEND, ajusta a quantidade de tempo que levará para fazer a transição para a nota definida (tempo RISE).

Conexões

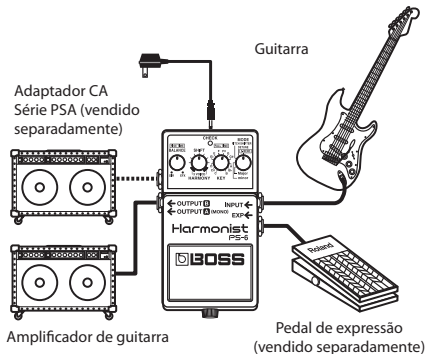

- * Para evitar mau funcionamento e/ou danos aos alto-falantes ou a outros aparelhos, diminua sempre o volume e desligue da energia todos os aparelhos antes de fazer qualquer conexão.
- * Alguns cabos de conexão possuem resistores. Quando cabos de conexão com resistores são usados, o nível do som pode ser extremamente baixo ou inaudível. Para obter informações sobre as especificações dos cabos, entre em contato com o fabricante do cabo.

- * Se você inserir um plugue na entrada Input, a unidade ligará automaticamente.
- * Antes de conectar ou desconectar cabos, verifique se todos os controles de volume do sistema estão definidos no mínimo.
- * Use somente o pedal de expressão especificado (Roland EV-5, BOSS FV-500L/FV-500H; vendido separadamente). Se conectar outros pedais de expressão, você corre o risco de causar mau funcionamento e/ou danificar a unidade.
- * Assim que as conexões forem estabelecidas, ligue a alimentação dos vários aparelhos na ordem especificada. Se ligar os aparelhos na ordem errada, você corre o risco de causar mau funcionamento e/ou danificar os alto-falantes e outros aparelhos.
Ao ligar: Ligue o amplificador de guitarra por último.
Ao desligar: Desligue o amplificador de guitarra primeiro.
- * Esta unidade está equipada com um circuito de proteção. É necessário aguardar um breve intervalo (alguns segundos) após ligar o equipamento para que ele funcione normalmente.

Descrição de cada modo

HARMONY

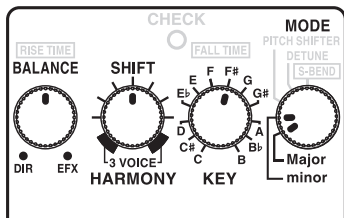

Adiciona sons processados (no máximo dois sons) ao som de entrada criando harmonias com três vozes.

- * Use somente em notas simples, não em acordes.
- * Use um afinador como o TU-12EX ou TU-3 opcional para verificar se seus instrumentos estão afinados adequadamente. Afine depois de definir a nota de referência A4 para 440 Hz.

1. Com o botão [KEY] e o botão [MODE] (maior, dó menor), você seleciona a tonalidade que vai executar.

2. Com o botão [SHIFT], você seleciona o intervalo das harmonias.

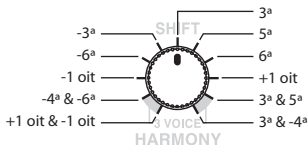

Valor	OUTPUT A	OUTPUT B
+1 oit & -1 oit	som de efeito (+1 oit) & som direto	som de efeito (-1 oit) & som direto
-4ª & -6ª	som de efeito (-4ª) & som direto	som de efeito (-6ª) & som direto
-1 oit, -6ª, -3ª, 3ª, 5ª, 6ª, +1 oit	som de efeito	som direto
3ª & 5ª	som de efeito (3ª) & som direto	som de efeito (5ª) & som direto
3ª & -4ª	som de efeito (3ª) & som direto	som de efeito (-4ª) & som direto

PITCH SHIFTER

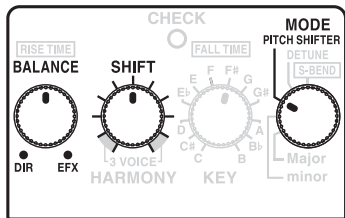

Reproduz um som cuja afinação foi aumentada ou diminuída em até duas oitavas.

* Pode ser usado tanto em notas simples como em acordes.

* Nesse modo, o botão [KEY] não tem efeito.

1. Com o botão [SHIFT], você seleciona a quantidade de pitch shift.

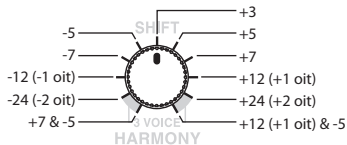

Valor	OUTPUT A	OUTPUT B
+7 & -5	som de efeito (+7) & som direto	som de efeito (-5) & som direto
-24 (-2 oit), -12 (-1 oit), -7, -5, +3, -5, +7, +12 (+1 oit), +24 (+2 oit)	som de efeito	som direto
+12 (+1 oit) & -5	som de efeito (+12) & som direto	sonido de efecto (-5) & som direto

DETUNE

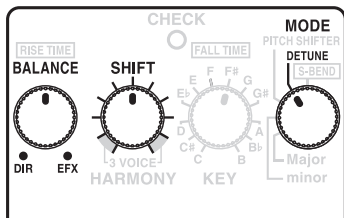

Adiciona nota que foi ligeiramente alterada a partir da nota de entrada.

* Pode ser usado tanto em notas simples como em acordes.

* Nesse modo, o botão [KEY] não tem efeito.

1. Com o botão [SHIFT], você seleciona a quantidade de pitch shift.

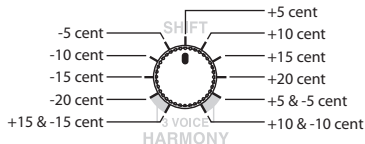

Valor	OUTPUT A	OUTPUT B
+15 & -15	som de efeito (+15) & som direto	som de efeito (-15) & som direto
-20, -15, -10, -5, +5, 10, -15, +20	som de efeito	som direto
+5 & -5	som de efeito (+5) & som direto	som de efeito (-5) & som direto
+10 & -10	som de efeito (+10) & som direto	som de efeito (-10) & som direto

S-BEND (Super Bend)

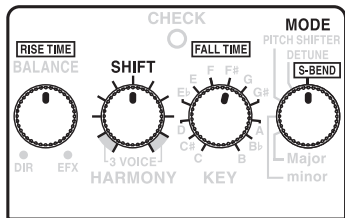

Proporciona um efeito de variação nota acima/nota abaixo impossível de obter usando a alavanca da guitarra.

O efeito S-BEND será obtido quando você pisar no pedal.

1. Com o botão [SHIFT], você escolhe o intervalo nota acima/nota abaixo que deseja usar.

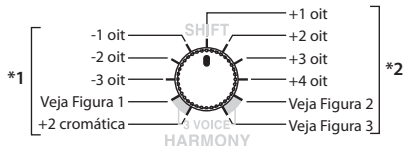

*1 Pode ser usado tanto em notas simples como em acordes.

*2 Use somente em notas simples, não em acordes.

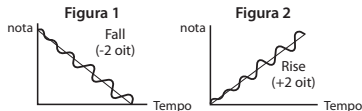

O mesmo som de efeito é reproduzido tanto em OUTPUT A como em OUTPUT B.

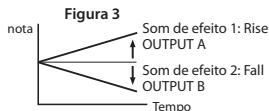

Trocando a bateria

Quando o indicador CHECK se apaga e não acende mais enquanto o efeito está ligado, significa que quase não tem bateria e, portanto, deve ser substituída. Substitua a bateria seguindo as etapas abaixo.

* Visto que este aparelho consome uma considerável quantidade de energia, recomendamos que você use um adaptador CA. Use baterias alcalinas.

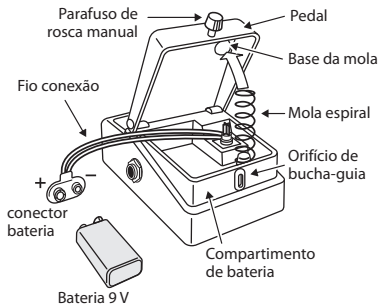

1. Afrouxe o parafuso de rosca manual na parte frontal do pedal e, em seguida, levante-o para abrir a unidade.

* Pode deixar o parafuso de rosca manual no pedal enquanto troca a bateria.

2. Tire a bateria antiga do compartimento de bateria e tire o conector (battery snap) preso a ela.

3. Conecte o conector (battery snap) à nova bateria e coloque a bateria dentro de seu compartimento.

* Observe cuidadosamente a polaridade da bateria (+ versus -).

4. Deslize a mola espiral sobre a base da mola na traseira do pedal e feche o pedal.

* Evite que o fio do conector fique preso a mola espiral.

5. Finalmente, insira o parafuso de rosca manual no orifício de bucha-guia e prenda-o firme.

Especificações

PS-6: Harmonist

Nível de entrada nominal	-20 dBu
Impedância de entrada	1 M Ω
Nível de saída nominal	-20 dBu
Impedância de saída	1 k Ω
Impedância de carga recomendada	10 k Ω ou superior
Fonte de alimentação	DC 9 V; bateria de zinco-carbono (9 V, 6F22)/bateria alcalina (9 V, 6LR61), adaptador CA (Série PSA: opcional)
Consumo	45 mA (DC 9 V) * Tempo de duração esperado da bateria em uso contínuo: carbono: 2 horas alcalina: 8 horas Esses números podem variar de acordo com as condições reais de uso.
Dimensões	73 (L) x 129 (P) x 59 (A) mm 2-7/8 (L) x 5-1/8 (P) x 2-3/8 (A) polegadas
Peso	440 g/1 lb (incluindo bateria)

Especificações

Acessórios	Manual do Proprietário, Panfleto ("USANDO O EQUIPAMENTO COM SEGURANÇA", "NOTAS IMPORTANTES" e "Informações") e bateria alcalina (9 V, 6LR61)
Opções	Adaptador CA (Série PSA)

* 0 dBu= 0.775 Vrms

* Com a finalidade de aprimorar o produto, as especificações e/ou aparência deste equipamento estão sujeitas a mudanças sem aviso prévio.

* A bateria fornecida com o equipamento é para uso temporário, destinada inicialmente para testar a operação da unidade. Recomendamos substituí-la por uma de célula alcalina seca.



O manuseio incorreto de baterias, baterias recarregáveis ou carregador de bateria pode causar vazamento, sobreaquecimento, incêndio ou explosão. Antes de usar, é necessário ler e observar rigorosamente todas as precauções que acompanham as baterias, baterias recarregáveis ou carregador de bateria.

Copyright © 2010 BOSS CORPORATION

Todos os direitos reservados. Nenhuma parte desta publicação poderá ser reproduzida em qualquer formato sem permissão por escrito da BOSS CORPORATION.

BOSS é uma marca registrada da BOSS Corporation nos Estados Unidos e/ou outros países.

PS-6 Harmonist

Gebruikershandleiding

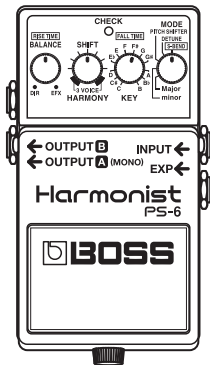

Lees zorgvuldig onderstaande hoofdstukken voordat u dit apparaat gebruikt: "HET APPARAAT VEILIG GEBRUIKEN" en "BELANGRIJKE OPMERKINGEN" (bijgeleverd op een apart blad). Deze hoofdstukken bevatten belangrijke informatie over de juiste bediening van het apparaat.

Om er bovendien zeker van te zijn dat u elke functie van uw nieuwe apparaat goed begrijpt, leest u best de hele handleiding. De handleiding moet als handige referentie worden bewaard en voorhanden zijn.

Het apparaat wordt geleverd met een batterij die is geplaatst voordat het apparaat de fabriek heeft verlaten. De levensduur van deze batterij kan echter beperkt zijn aangezien ze hoofdzakelijk voor testdoeleinden werd gebruikt.

 **BOSS**

Paneelbeschrijvingen

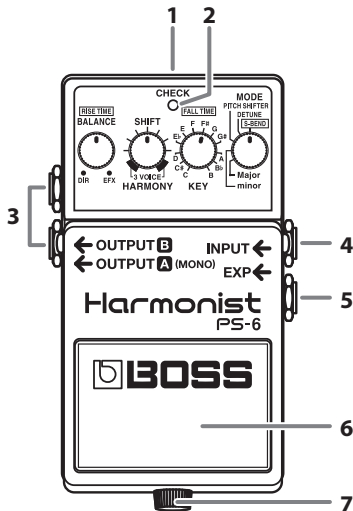

1. Aansluiting voor netstroomadapter

Hierop kunt u een netstroomadapter (PSA-reeks; optioneel) aansluiten.

Met behulp van een netstroomadapter kunt u spelen zonder dat u zich zorgen hoeft te maken over het resterende batterijvermogen.

- * Gebruik alleen de opgegeven netstroomadapter (PSA-reeks) en sluit deze aan op een stopcontact met de juiste spanning. Gebruik geen andere netstroomadapter. Dit kan tot storingen leiden.
- * Als de netstroomadapter is aangesloten terwijl het apparaat is ingeschakeld, gebruikt het apparaat de stroom via de netstroomadapter.
- * We raden aan dat u de batterijen in het apparaat laat, zelfs als u de netstroomadapter gebruikt. Op die manier kunt u blijven spelen, zelfs als het snoer van de netstroomadapter per ongeluk losgekoppeld wordt van het apparaat.

2. CHECK-lampje

Het lampje geeft aan of het effect in- of uitgeschakeld is en dient ook als controlelampje voor de batterij. Het lampje brandt wanneer het effect is ingeschakeld.

- * Als een batterij voor de stroomvoorziening zorgt en het CHECK-lampje verzwakt, of brandt helemaal niet, wanneer u het effect probeert in te schakelen, dan is de

batterij bijna leeg en dient deze te worden vervangen. Raadpleeg "De batterij vervangen" (p. 10) voor instructies om de batterij te vervangen.

- * Het CHECK-lampje geeft weer of het effect wordt toegepast of niet. Het geeft niet aan of de stroom van het apparaat is ingeschakeld of niet.

3. OUTPUT-aansluitingen A (MONO)/B

Deze OUTPUT-aansluitingen kunnen op een versterker of een ander effectapparaat worden aangesloten.

- * Gebruik de OUTPUT A-aansluiting als u mono-uitvoer wilt gebruiken.
- * De uitvoer kan verschillen afhankelijk van de instellingen voor de [MODE]-regelaar en de [SHIFT]-regelaar. Raadpleeg "Omschrijving van de modi" (p. 6–p. 9) voor meer informatie.

4. INPUT-aansluiting

Deze aansluiting aanvaardt signalen die komen van een gitaar of een ander muziekinstrument of een ander effectapparaat.

- * De INPUT-aansluiting dient ook als stroomschakelaar. De stroomvoorziening wordt ingeschakeld wanneer u een kabel op de INPUT-aansluiting aansluit. De stroomvoorziening wordt uitgeschakeld wanneer de kabel wordt losgekoppeld. Koppel de kabel los van de INPUT-aansluiting wanneer u het effectapparaat niet gebruikt om onnodig batterijverbruik te voorkomen.

5. EXP-aansluiting

Sluit hier een zwelpedaal (Roland EV-5, BOSS FV-500L/FV-500H; apart verkrijgbaar) aan.

Als u het pedaal indrukt, wijzigt u de mate waarin de toonhoogte wordt verschoven.

Het verschuiven van de toonhoogte wordt ingeschakeld wanneer u op het pedaal drukt. Als u uw voet van het pedaal opheft (minimumwaarde), worden de toonhoogteverschuivingen ongedaan gemaakt.

- * Stel Minimum Volume van de EV-5, FV-500L/FV-500H in op de minimumwaarde (0).
- * Als deze niet op de minimumwaarde niet is ingesteld, functioneert het apparaat niet correct.

6. Voetschakelaar

Met deze schakelaar schakelt u het effect in of uit.

7. Duimschroef

Als u deze schroef losdraait, kunt u het pedaalte openen en de batterij vervangen.

- * Als de stroomvoorziening alleen met behulp van een batterij gebeurt, verzwakt het lampje van het toestel als de batterij leeg raakt. Vervang de batterij zo snel mogelijk. Raadpleeg "De batterij vervangen" (p. 10) voor instructies om de batterij te vervangen.

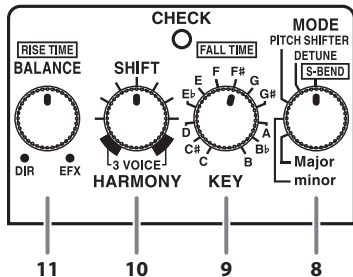

8. [MODE]-regelaar

Gebruik deze schakelaar om te schakelen tussen de modi HARMONY (Major, minor), PITCH SHIFTER, DETUNE en S-BEND.

Raadpleeg "Omschrijving van de modi" (p. 6–p. 9) voor informatie over de functie van de verschillende regelaars in elke modus.

9. [KEY]-regelaar ([FALL TIME]-regelaar)

Hiermee stelt u de toonaard in wanneer u de HARMONY-modus (Major, minor) gebruikt.

* Als de toonaard voor het nummer dat wordt gespeeld, verkeerd is ingesteld, hebben de harmonieën die worden gemaakt mogelijk niet de juiste toonhoogte.

In de S-BEND-modus regelt u met deze knop de tijdsduur in die nodig is om de toonhoogte van de ingestelde toonhoogte terug te brengen naar de oorspronkelijke toonhoogte (FALL-tijd).

10. [SHIFT]-regelaar

In de HARMONY-modus (Major, minor):

Stelt de toonhoogte in voor de harmonieën.

Raadpleeg "Omschrijving van de modi" (p. 6–p. 9) voor meer informatie.

In de modi PITCH SHIFTER/DETUNE/S-BEND:

Stelt de mate in waarin de toonhoogte wordt verschoven.

Raadpleeg "Omschrijving van de modi" (p. 6–p. 9) voor meer informatie.

11. [BALANCE]-regelaar (RISE TIME-regelaar)

Regelt de uitgangsbalans tussen het directe geluid en het effectgeluid.

In de S-BEND-modus regelt deze regelaar de tijd die nodig is om de toonhoogte in te stellen op de ingestelde toonhoogte (RISE-tijd).

Aansluitingen

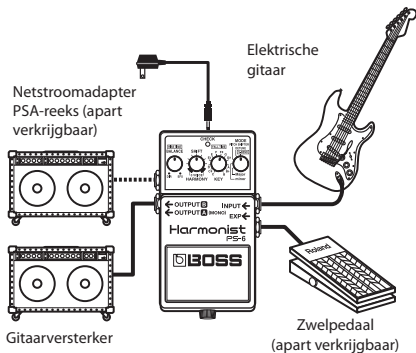

- * Zet het volume altijd lager en schakel alle apparaten uit voordat u aansluitingen maakt om defecten en/of schade aan luidsprekers of andere apparaten te voorkomen.
- * Sommige kabels bevatten weerstanden. Als verbindingkabels met weerstanden worden gebruikt, kan het geluidsvolume zeer laag of zelfs onhoorbaar zijn. Neem contact op met de fabrikant van de kabel voor informatie over kabelspecificaties.

- * Als u een stekker in de INPUT-aansluiting steekt, wordt het apparaat automatisch ingeschakeld.
- * Voordat u verbindingkabels aansluit of loskoppelt, moet u ervoor zorgen dat alle volumeregelaars in uw systeem op het minimum zijn ingesteld.
- * Gebruik alleen het opgegeven zwelpedaal (Roland EV-5, BOSS FV-500L/FV-500H; apart verkrijgbaar). Door andere zwelpedalen aan te sluiten kunt u defecten en/of schade veroorzaken aan het apparaat.
- * Schakel de stroom naar uw verschillende apparaten in de aangegeven volgorde in zodra de aansluitingen voltooid zijn. Als u de apparaten in de verkeerde volgorde inschakelt, kunt u defecten en/of schade veroorzaken aan luidsprekers en andere apparaten.

Bij het inschakelen: Schakel de gitaarversterker als laatste in.

Bij het uitschakelen: Schakel de gitaarversterker als eerste uit.

- * Dit apparaat is uitgerust met een beveiligingscircuit. Het duurt even (enkele seconden) na het opstarten voordat het apparaat normaal werkt.

Omschrijving van de modi

HARMONY

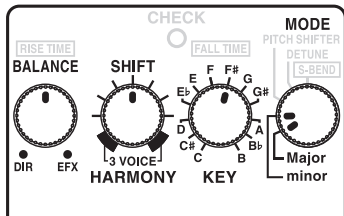

Voegt met effecten bewerkte geluiden (maximaal twee geluiden) toe aan het ingevoerde geluid, zodat u driestemmige harmonieën kunt maken.

- * Gebruik deze modus alleen voor afzonderlijke noten, niet voor akkoorden.
- * U kunt een stemapparaat gebruiken, zoals de optionele TU-12EX of TU-3 om ervoor te zorgen dat uw instrumenten correct zijn gestemd. Stem het apparaat nadat u de referentietoonhoogte A4 hebt ingesteld op 440 Hz.

1. Gebruik de [KEY]-regelaar en de [MODE]-regelaar (Major, minor) om de toonaard te selecteren die u gebruikt voor de nummers die u speelt.

2. Gebruik de [SHIFT]-regelaar om de toonhoogte voor de harmonieën te selecteren.

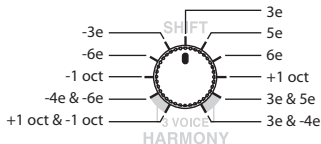

Waarde	OUTPUT A	OUTPUT B
+1 oct & -1oct	effectgeluid (+1 oct) & directe geluid	effectgeluid (-1 oct) & directe geluid
-4e & -6e	effectgeluid (-4e) & directe geluid	effectgeluid (-6e) & directe geluid
-1 oct, -6e, -3e, 3e, 5e, 6e, +1 oct	effectgeluid	directe geluid
3e & 5e	effectgeluid (3e) & directe geluid	effectgeluid (5e) & directe geluid
3e & -4e	effectgeluid (3e) & directe geluid	effectgeluid (-4e) & directe geluid

PITCH SHIFTER

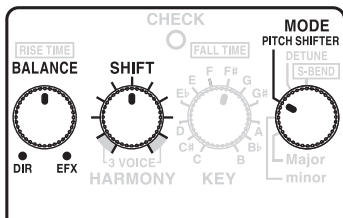

Geeft een geluid weer met een toonhoogte die maximaal twee octaven hoger of lager ligt.

- * Deze modus kan worden gebruikt voor afzonderlijke noten en voor akkoorden.
- * In deze modus heeft de [KEY]-regelaar geen effect.

1. Gebruik de [SHIFT]-regelaar om te bepalen in welke mate de toonhoogte wordt verschoven

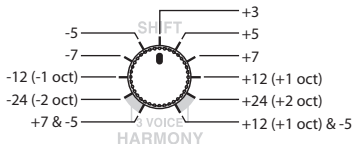

Waarde	OUTPUT A	OUTPUT B
+7 & -5	effectgeluid (+7) & directe geluid	effectgeluid (-5) & directe geluid
-24 (-2 oct), -12 (-1 oct), -7, -5, +3, -5, +7, +12 (+1 oct), +24 (+2 oct)	effectgeluid	directe geluid
+12 (+1 oct) & -5	effectgeluid (+12) & directe geluid	effectgeluid (-5) & directe geluid

DETUNE

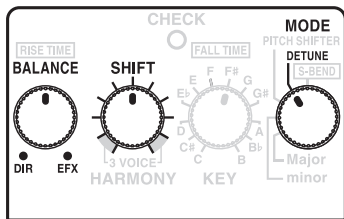

Geeft geluid weer dat slechts lichtjes is verschoven ten opzichte van het ingevoerde geluid.

* Deze modus kan worden gebruikt voor afzonderlijke noten en voor akkoorden.

* In deze modus heeft de [KEY]-regelaar geen effect.

1. Gebruik de [SHIFT]-regelaar om te bepalen in welke mate de toonhoogte wordt verschoven.

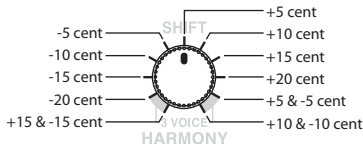

Waarde	OUTPUT A	OUTPUT B
+15 & -15	effectgeluid (+15) & directe geluid	effectgeluid (-15) & directe geluid
-20, -15, -10, -5, +5, 10, -15, +20	effectgeluid	directe geluid
+5 & -5	effectgeluid (+5) & directe geluid	effectgeluid (-5) & directe geluid
+10 & -10	effectgeluid (+10) & directe geluid	effectgeluid (-10) & directe geluid

S-BEND (Super Bend)

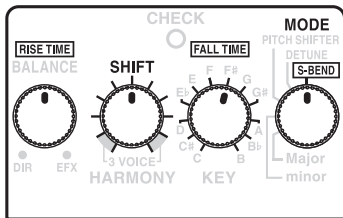

Biedt het effect van een verlaagde of verhoogde toonhoogte die onmogelijk kan worden bekomen met de vibrato van een gitaar.

Het S-BEND-effect verkrijgt u door met uw voet op het pedaal te drukken.

1. Gebruik de [SHIFT]-regelaar om het gewenste type verschuiving (omhoog of omlaag) van de toonhoogte te selecteren.

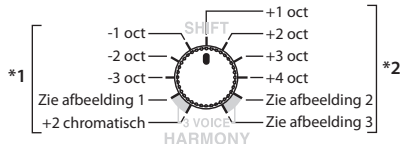

*1 Deze modus kan worden gebruikt voor afzonderlijke noten en voor akkoorden.

*2 Gebruik deze modus alleen voor afzonderlijke noten, niet voor akkoorden.

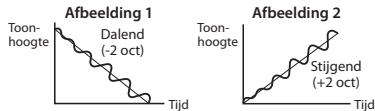

Hetzelfde effectgeluid wordt uitgestuurd zowel via OUTPUT A als via OUTPUT B.

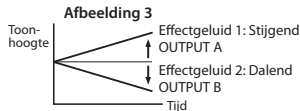

De batterij vervangen

Wanneer het CHECK-lampje verzwakt of niet meer oplicht terwijl het effect is ingeschakeld, is de batterij bijna leeg en dient u de batterij te vervangen. Vervang de batterij volgens de onderstaande stappen.

- * Wij raden u aan een netstroomadapter te gebruiken omdat het apparaat vrij veel stroom verbruikt. Als u batterijen wilt gebruiken, gebruikt u het best alkalinebatterijen.

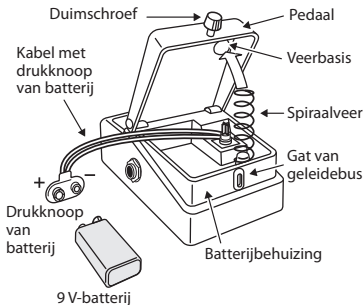

1. Draai de duimschroef aan de voorkant van het pedaal los en hef het pedaal op om het apparaat te openen.
 - * U kunt de duimschroef in het pedaal laten terwijl u de batterij vervangt.
2. Verwijder de oude batterij uit de batterijbehuizing en verwijder de drukknop van de batterij die eraan is bevestigd.
3. Plaats de drukknop op de nieuwe batterij en plaats de batterij in de batterijbehuizing.
 - * Houd rekening met de polariteit van de batterij (+ versus -).
4. Schuif de spiraalveer over de veerbasis aan de achterkant van het pedaal en sluit vervolgens het pedaal.
 - * Let op dat de kabel met de drukknop niet klem komt te zitten tussen de spiraalveer.
5. Steek ten slotte de duimschroef in het gat van de geleidebus en draai ze stevig vast.

Specificaties

PS-6: Harmonist

Nominaal ingangsniveau	-20 dBu
Ingangsimpedantie	1 M Ω
Nominaal uitgangsniveau	-20 dBu
Uitgangsimpedantie	1 k Ω
Aanbevolen lastimpedantie	10 k Ω of hoger
Voeding	DC 9 V; koolstof-zinkbatterij (9 V, 6F22) / alkalinebatterij (9 V, 6LR61), netstroomadapter (PSA-reeks: optioneel)
Stroomverbruik	45 mA (DC 9 V) * Verwachte levensduur van de batterijen bij voortdurend gebruik: Koolstof: 2 uur Alkaline: 8 uur Deze waarden variëren afhankelijk van de werkelijke gebruiksomstandigheden.
Afmetingen	73 (B) x 129 (D) x 59 (H) mm 2-7/8 (B) x 5-1/8 (D) x 2-3/8 (H) inch
Gewicht	440 g/1 lb (inclusief batterij)

English

Deutsch

Français

Italiano

Español

Português

Nederlands

Specificaties

Accessoires	Gebruikershandleiding, infoblad ("HET APPARAAT VEILIG GEBRUIKEN", "BELANGRIJKE OPMERKINGEN" en "Informatie"), alkalinebatterij (9 V, 6LR61)
Opties	Netstroomadapter (PSA-reeks)

* 0 dBu= 0,775 Vrms

* Met het oog op productverbetering kunnen de specificaties en/of het uitzicht van dit toestel worden gewijzigd zonder voorafgaande kennisgeving.

* De batterij die bij het apparaat werd geleverd, is voor tijdelijk gebruik omdat ze hoofdzakelijk voor het testen van het apparaat werd gebruikt. We raden u aan om deze batterij te vervangen door een droge alkalinebatterij.

 Onjuist gebruik van batterijen, oplaadbare batterijen of oplaadapparaat kan lekkage, oververhitting of explosie veroorzaken. Voordat u de batterijen, oplaadbare batterijen of het oplaadapparaat in gebruik neemt, dient u alle bijgeleverde voorschriften en instructies te lezen en op te volgen.

Copyright © 2010 BOSS CORPORATION

Alle rechten voorbehouden. Niets uit deze uitgave mag op enige manier worden gereproduceerd zonder schriftelijke toestemming van BOSS CORPORATION.

BOSS is een gedeponeed handelsmerk van BOSS Corporation in de Verenigde Staten en/of andere landen.

Setting Samples

Einstellungsbeispiele

Exemples de paramétrage

Impostazioni di esempio

Ejemplos de ajuste

Exemplos de ajuste

Voorbeelden instellen

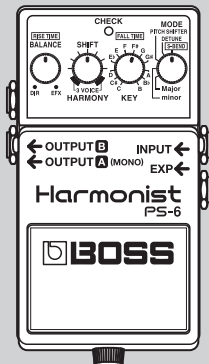

HARMONY

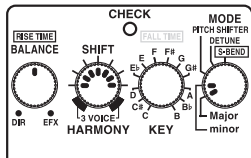

Standard 2 voice harmony

Standard – zweistimmige Harmonie

Harmonie standard à 2 voix

Standard: armonia a 2 voci

Armonía estándar de 2 voces

Harmonia 2 vezes padrão

Standaard tweestemmige harmonie

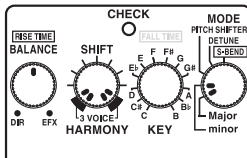

Rich 3 voice harmony

Volle dreistimmige Harmonie

Harmonie riche à 3 voix

Avanzata: armonia a 3 voci

Armonía rica de 3 voces

Harmonia 3 vezes destacada

Rijke driestemmige harmonie

PITCH SHIFTER

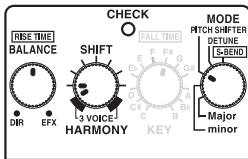

Sound like bass

Bassähnlicher Klang

Son imitant la basse

Suono analogo al basso

Suena como los bajos

Timbre simulando baixo

Basgelluid

DETUNE

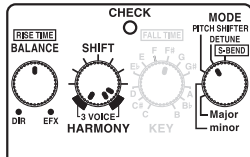

Even deeper detuned sound

Noch stärker verstimmter Klang

Son profond désaccordé

Suono ancor più scordato

Sonido desafinado aún más profundo

Timbre com desafinação reforçada

Nog grotere ontstemming

S-BEND

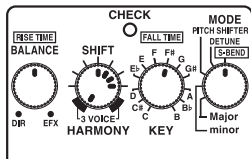

Arm up

Arm nach oben

Bras en haut

Innalzamento di tono

Brazo arriba

Alavanca para cima

Arm omhoog

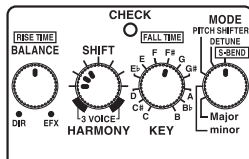

Arm down

Arm nach unten

Bras en bas

Abbassamento di tono

Brazo abajo

Alavanca para baixo

Arm omlaag

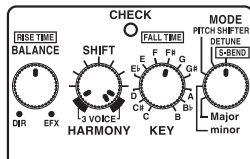

Tricky sound

Verrückter Klang

Son complexe

Suono complesso

Sonido complicado

Timbre inusitado

Vreemd geluid

The logo for BOSS, featuring a stylized '5' inside a square followed by the word 'BOSS' in a bold, sans-serif font.



* 5 1 0 0 0 1 6 9 3 9 - 0 2 *

Download from Www.Somanuals.com. All Manuals Search And Download.

Free Manuals Download Website

<http://myh66.com>

<http://usermanuals.us>

<http://www.somanuals.com>

<http://www.4manuals.cc>

<http://www.manual-lib.com>

<http://www.404manual.com>

<http://www.luxmanual.com>

<http://aubethermostatmanual.com>

Golf course search by state

<http://golfingnear.com>

Email search by domain

<http://emailbydomain.com>

Auto manuals search

<http://auto.somanuals.com>

TV manuals search

<http://tv.somanuals.com>