

BRAUN

CaféHouse PurAroma DeLuxe Timer

KF 590



Type 3105

Download from [Www.Somanuals.com](http://www.Somanuals.com). All Manuals Search And Download.



Braun Infolines

Deutsch	4, 27
English	6, 27
Français	8, 27
Español	10, 27
Português	12, 28
Nederlands	14, 28
Dansk	16, 28
Norsk	18, 28
Svenska	20, 28
Suomi	22, 29
Ελληνικά	24, 29

(D)	(A)	00 800 27 28 64 63 00 800 BRAUNINFOLINE
(CH)		08 44 - 88 40 10
(GB)		0800 783 70 10
(IRL)		1 800 509 448
(F)		0810 309 780
(B)		0 800 14 592
(E)		901 11 61 84
(P)		808 20 00 33
(NL)		0 800-445 53 88
(DK)		70 15 00 13
(N)		22 63 00 93
(S)		020 - 21 33 21
(FIN)		020 377 877
(HK)		852-25249377 (Audio Supplies Company Ltd.)

Internet:

www.braun.com
www.service.braun.com

Braun GmbH
Frankfurter Straße 145
61476 Kronberg/Germany

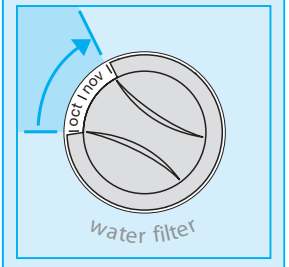
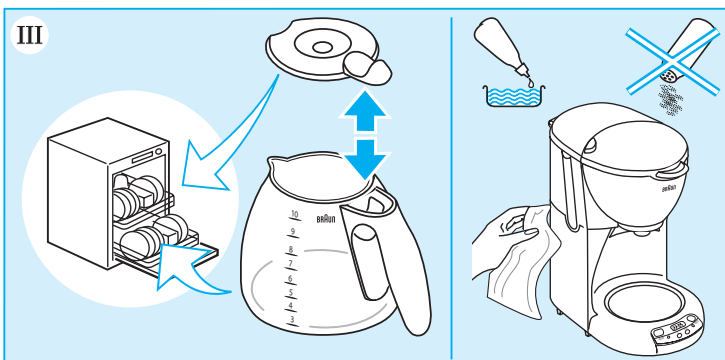
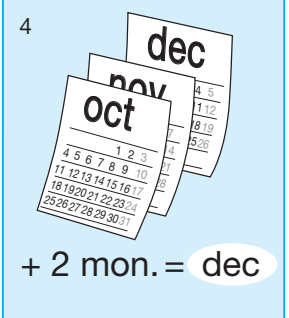
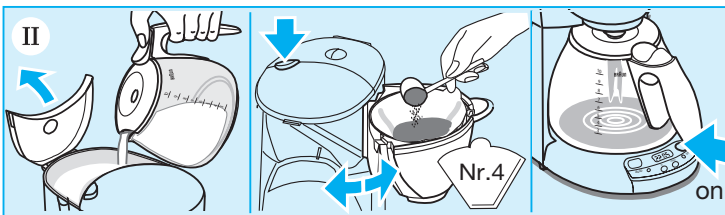
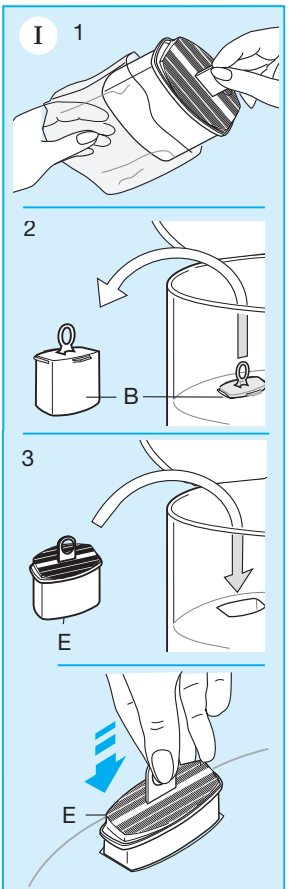
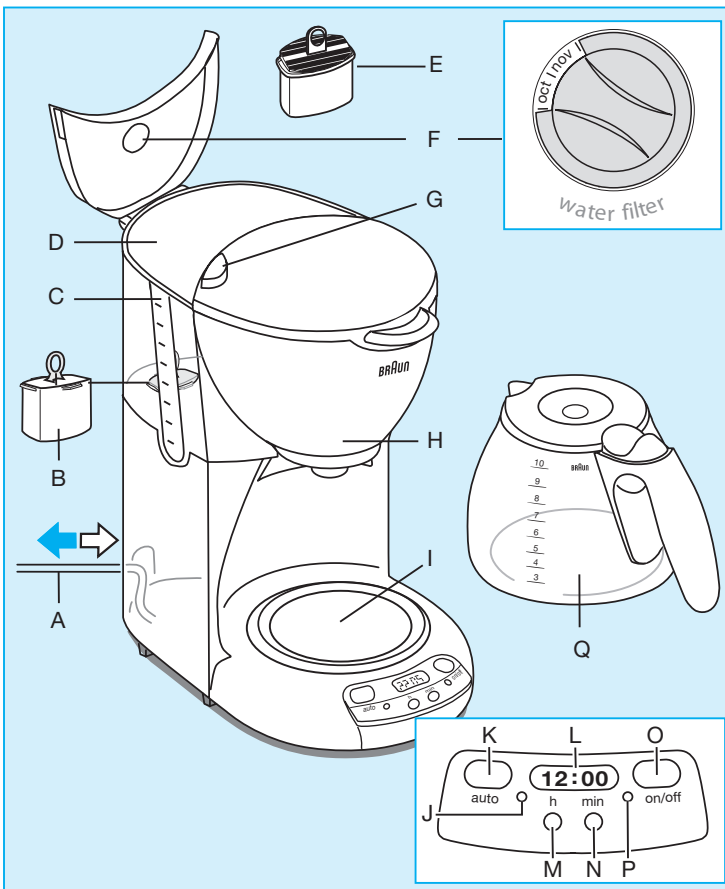

Deutsch

Unsere Produkte werden hergestellt, um höchste Ansprüche an Qualität, Funktionalität und Design zu erfüllen. Wir wünschen Ihnen mit Ihrem neuen Braun Gerät viel Freude.

Vorsicht

Bitte lesen Sie die Gebrauchsanweisung sorgfältig und vollständig, bevor Sie das Gerät in Betrieb nehmen.

- Kinder oder Personen mit eingeschränkten physischen, sensorischen oder geistigen Fähigkeiten dürfen dieses Gerät nicht benutzen, es sei denn, sie werden durch eine für ihre Sicherheit zuständige Person beaufsichtigt. Grundsätzlich raten wir aber, das Gerät von Kindern fern zu halten.
- Vor Inbetriebnahme prüfen, ob die Netzspannung mit der Spannungsangabe am Geräteboden übereinstimmt.
- Heiße Oberflächen, insbesondere die heiße Warmhalteplatte nicht berühren. Das Netzkabel nicht mit heißen Flächen in Berührung kommen lassen.
- Glaskanne nicht auf die heiße Herdplatte, Heizplatte oder ähnliches stellen.
- Benutzen Sie die Glaskanne nicht in der Mikrowelle.
- Vor erneuter Kaffeezubereitung das Gerät mindestens 5 Minuten ausschalten und auskühlen lassen, um Dampfbildung zu vermeiden.
- Braun Geräte entsprechen den einschlägigen Sicherheitsbestimmungen. Reparaturen und das Auswechseln des Anschlusskabels dürfen nur autorisierte Fachkräfte vornehmen. Durch unsachgemäße Reparaturen können erhebliche Gefahren für den Benutzer entstehen.
- Dieses Gerät ist für die Verarbeitung haushaltsüblicher Mengen konstruiert.
- Stets nur kaltes Wasser verwenden.

Fassungsvermögen

10 Tassen (à 125 ml)

Gerätebeschreibung

- (A) Netzkabel/Kabelstauraum
- (B) Ausgleichskörper
- (C) Wasserstandsanzeige
- (D) Wassertank
- (E) Wasserfilter-Kartusche
- (F) Memory-Drehknopf für Wasserfilterwechsel
- (G) Taste zum Öffnen des Filters
- (H) Edelstahl-Schwenkfilter mit Tropfschutz
- (I) Warmhalteplatte
- (J) Grüne Kontrollleuchte zum Anzeigen des automatischen Betriebs
- (K) «auto»-Taste zum Starten des automatischen Betriebs
- (L) Uhrzeitanzeige
- (M) «h»-Taste (zum Einstellen der Stunden)
- (N) «min»-Taste (zum Einstellen der Minuten)
- (O) Ein-/ Ausschalter «on/off»
- (P) Rote Betriebskontrollleuchte
- (Q) Glaskanne mit Aroma-Deckel

I Inbetriebnahme

Wasserfilter

Die Wasserfilter-Kartusche verbessert den Kaffeegeschmack, da Chlor, andere unerwünschte Geschmacksstoffe und Kalk herausgefiltert werden. Wenn Sie die Kartusche regelmäßig (alle 2 Monate) austauschen, können Sie das Aroma Ihres Kaffees wesentlich verbessern. Darüber hinaus verlängern Sie auch die Lebensdauer Ihrer Kaffeemaschine, indem Sie Verkalkung verhindern. Wasserfilter-Kartuschen sind im Handel und beim Braun Kundendienst erhältlich.

Einsetzen der Wasserfilter-Kartusche

1. Wasserfilter-Kartusche (E) aus dem Schutzbeutel nehmen.
2. Ausgleichskörper (B) aus dem Wassertank nehmen.
3. Wasserfilter-Kartusche einsetzen. (Ausgleichsbehälter aufbewahren, da er immer dann im Wassertank eingesetzt sein muss, wenn die Wasserfilter-Kartusche nicht eingesetzt ist.)
4. Die Wasserfilter-Kartusche soll nach 2 Monaten ausgetauscht werden. Der Memory-Drehknopf (F) hilft Ihnen, an den rechtzeitigen Austausch zu denken. Stellen Sie die linke Seite des Memory-Drehknopfes auf den Monat, in dem Sie die Wasserfilter-Kartusche einsetzen, die rechte Seite des Memory-Drehknopfes zeigt Ihnen den Monat, an dessen Ende der Wasserfilter ausgetauscht werden sollte.

Hinweis: Betreiben Sie das Gerät vor dem Erstgebrauch, nach längerer Nichtbenutzung oder nach dem Einsetzen einer neuen Wasserfilter-Kartusche einmal mit der Maximalmenge kalten Wassers, ohne Kaffeemehl.

Einstellen der Uhrzeit

Nach dem Anschließen der Kaffeemaschine an das Netz leuchtet in der Anzeige (L) die Uhrzeit «00:00» auf. Um die Uhrzeit einzustellen, entweder die «h»-oder die «min»-Taste (M)/(N) für mindestens 2 Sekunden drücken. Die Taste gedrückt halten oder mehrmals drücken, bis die gewünschte Uhrzeit angezeigt wird.

Zum Programmieren der Stunden die «h»-Taste (M) drücken. Zum Programmieren der Minuten die «min»-Taste (N) drücken. Empfehlung: Vor Erreichen der gewünschten Zeit mehrmals kurz hintereinander die «h»- bzw. die «min»-Taste drücken, um zu vermeiden, dass die gewünschte Uhrzeit überschritten wird. Der Doppelpunkt zwischen den Stunden und Minuten wird 5 Sekunden blinken, um anzuzeigen, dass die Uhrzeit erfolgreich eingestellt wurde.

Hinweis: Wenn die Stromversorgung der Kaffeemaschine unterbrochen wird (z.B. durch Stromausfall oder herausgezogenen Stecker), bleiben die Uhrzeit und die programmierte Zeit für 10 Minuten gespeichert.

Manueller Betrieb

Zum Einschalten der Maschine den Ein-/ Aus-Schalter (O) drücken. Die rote Kontrollleuchte (P) leuchtet auf, um anzuzeigen, dass die Kaffeemaschine eingeschaltet ist und der Brühvorgang läuft. Zum Abschalten der Kaffee-

maschine ebenfalls den Ein-/ Aus-Schalter drücken. Die rote Kontrollleuchte erlischt, um anzuzeigen, dass die Kaffeemaschine abgeschaltet ist.

Automatischer Betrieb

Um den automatischen Betrieb zu programmieren, die «auto»-Taste (Ⓚ) drücken, bis die grüne Kontrollleuchte (Ⓛ) anfängt zu blinken. In der Anzeige erscheint die Uhrzeit «12:00» oder eine vorher eingestellte Zeit. Zum Programmieren der Zeit für den automatischen Betrieb die «h»- und «min»-Tasten (Ⓜ)/ (Ⓝ) drücken wie unter «Einstellen der Uhrzeit» beschrieben. Nach Beenden der Programmierung erlischt die grüne Kontrollleuchte (Ⓛ) nach 5 Sekunden.

Um den automatischen Betrieb zu starten, kurz die «auto»-Taste (Ⓚ) drücken. Die grüne Kontrollleuchte (Ⓛ) leuchtet auf und die voreingestellte Brühzeit erscheint kurz in der Anzeige (Ⓛ). Das Brühen wird zu der voreingestellten Zeit starten. Zu Beginn des Brühvorgangs erlischt die grüne Kontrollleuchte (Ⓛ) und die rote Kontrollleuchte (Ⓟ) leuchtet auf, um anzuzeigen, dass die Kaffeemaschine in Betrieb ist.

Einstellbare automatische Abschaltung (auto-off)

Der automatische Abschaltungsmechanismus ist so eingestellt, dass die Kaffeemaschine sich nach 2 Stunden selbst abschaltet, kann aber manuell auf jede Zeit zwischen 20 Minuten und 3 Stunden 59 Minuten festgelegt werden. Sollte eine Zeit unter 20 Minuten eingestellt werden, wird sich die Uhr automatisch auf 20 Minuten einstellen (Mindest-Abschaltungszeit).

Den Ein-/ Aus-Schalter (Ⓞ) drücken, bis die rote Kontrollleuchte (Ⓟ) anfängt zu blinken. In der Anzeige (Ⓛ) erscheint jetzt die aktuelle Abschaltzeit. Den Ein-/Aus-Schalter (Ⓞ) loslassen und die Abschaltzeit mit den «h»- und «min»-Tasten (Ⓜ)/ (Ⓝ) ändern. Wenn die rote Kontrollleuchte erlischt, ist die programmierte Abschaltzeit gespeichert. In der Anzeige erscheint wieder die aktuelle Uhrzeit.

II Kaffezubereitung

Kaltes Wasser einfüllen. Taste (Ⓞ) drücken, um den Filterkorb zu öffnen, Filterpapier einlegen (Größe 1 x 4), Kaffeemehl einfüllen, die Glaskanne auf die Warmhalteplatte stellen und das Gerät einschalten (manueller oder automatischer Betrieb).

Der Filterkorb ist bequem abnehmbar, was das Füllen und Leeren erleichtert. Ein Tropfschutz verhindert das Nachtropfen, wenn die Glaskanne vor dem Brühende weggenommen wird. Um ein Überlaufen des Filters zu vermeiden, sollte die Glaskanne jedoch sofort wieder zurückgestellt werden.

Brühzeit pro Tasse: ca. 1 Minute. Die Menge des gebrühten Kaffees ist geringer als die ursprünglich eingefüllte Wassermenge, da Feuchtigkeit im Kaffeesatz verbleibt.

III Reinigen

Vor jeder Reinigung Netzstecker ziehen. Das Gerät nie unter fließendem Wasser reinigen oder ins Wasser

tauchen, sondern nur mit einem feuchten Tuch abwischen.

Die Edelstahloberfläche des Schwenkfilters (Ⓟ) sollte ausschließlich mit einem feuchten Tuch gereinigt werden. Verwenden Sie eventuell etwas Spülmittel. Benutzen Sie kein Scheuerpulver oder aggressive Putzmittel. Der Schwenkfilter ist nicht spülmaschinen-gesegnet.

IV Entkalken

Wird die Kaffeemaschine bei kalkhaltigem Wasser ohne Wasserfilter verwendet, muss sie regelmäßig entkalkt werden. Durch Verwendung und regelmäßigen Austausch der Wasserfilter-Kartusche wird Verkalkung normalerweise verhindert. Falls sich die Brühzeit jedoch wesentlich verlängert, sollte die Kaffeemaschine entkalkt werden.

Wichtig: Während des Entkalkungsvorgangs muss die Wasserfilter-Kartusche unbedingt wieder durch den Ausgleichskörper ersetzt werden.

- Zum Entkalken kann handelsüblicher Entkalker verwendet werden, der Aluminium nicht angreift.
- Beachten Sie die Hinweise des Entkalker-Herstellers.
- Entkalkungsvorgang so oft wiederholen, bis die Durchlaufzeit pro Tasse wieder ca. 1 Minute beträgt.
- Anschließend die Maximalmenge kalten Wassers mindestens zweimal durchlaufen lassen.

Tipps für bestes Kaffee-Aroma

Diese Kaffeemaschine wurde entwickelt, um bestmögliches Kaffee-Aroma zu erzielen. Daher unsere Empfehlungen:

- Nur frisch gemahlene Kaffee verwenden.
- Kaffeemehl in luftdicht schließendem Behälter kühl, trocken und dunkel (z.B. im Kühlschrank) aufbewahren.
- Braun Wasserfilter verwenden und regelmäßig tauschen (alle 2 Monate).
- Gerät regelmäßig reinigen und entkalken wie unter III und IV beschrieben.

Änderungen vorbehalten.

Dieses Gerät entspricht den EU-Richtlinien EMV 2004/108/EG und Niederspannung 2006/95/EC.



Dieses Gerät darf am Ende seiner Lebensdauer nicht mit dem Hausmüll entsorgt werden. Die Entsorgung kann über den Braun Kundendienst oder lokal verfügbare Rückgabe- und Sammel-systeme erfolgen.



English

Our products are engineered to meet the highest standards of quality, functionality and design. We hope you thoroughly enjoy your new Braun coffeemaker.

Caution

Please read the use instructions carefully and completely before using the appliance.

- This appliance is not intended for use by children or persons with reduced physical or mental capabilities, unless they are given supervision by a person responsible for their safety. In general, we recommend that you keep the appliance out of reach of children.
- Before plugging into a socket, check that your voltage corresponds with the voltage printed on the bottom of the appliance.
- Avoid touching hot surfaces, especially the hotplate. Never let the cord come in contact with the hotplate.
- Do not put the glass carafe on other heated surfaces (such as stove burners, hot trays, etc.).
- Do not microwave glass carafe.
- Before you start preparing a new pot of coffee, always allow the coffeemaker to cool down for approximately five minutes (switch off the appliance), otherwise steam can develop when filling the water tank with cold water.
- Braun electric appliances meet applicable safety standards. Repairs on electric appliances (including cord replacement) must only be carried out by authorized Braun service centers. Faulty, unqualified repair work may cause accidents or injury to the user.
- This appliance was constructed to process normal household quantities.
- Always use cold water to make coffee.

Maximum cups

10 cups (125 ml each)

Description

- Ⓐ Cord/cord storage
- Ⓑ Space compensator
- Ⓒ Water level indicator
- Ⓓ Water tank
- Ⓔ Water filter cartridge
- Ⓕ Water filter exchange dial
- Ⓖ Swing-filter push button
- Ⓗ Stainless steel filter basket with drip stop
- Ⓘ Hotplate
- Ⓝ Green pilot light for automatic operation
- Ⓚ «auto» button for activating automatic operation
- Ⓛ Clock display
- Ⓜ «h» button (for setting hours)
- Ⓝ «min» button (for setting minutes)
- Ⓞ «on/off» button
- Ⓟ Red operating pilot light
- Ⓠ Glass carafe

I Setting into operation

Water filter benefits and installation

The water filter improves coffee flavor by significantly reducing chlorine and calcification (lime scale) buildup.

Provided that the cartridge is replaced regularly (every two months), the water filter provides better tasting coffee and extends the life of your coffeemaker. Braun water filter cartridges are available at your local retailer or Braun service centers.

Installing the water filter cartridge

1. Unpack the water filter cartridge Ⓔ.
2. Remove the space compensator Ⓑ from the water tank.
3. Insert the water filter cartridge. (Be certain to keep the space compensator as it must be installed in the water tank whenever the water filter cartridge is removed.)
4. The water filter should be exchanged every two months. To remind you, set the water filter exchange dial Ⓕ so that the current month is shown in the left space (start month). The month you should replace the water filter will then be shown in the right space (end month).

Note: Before using the coffeemaker for the first time, after a long period of not using it, or after installing a new water filter cartridge, run the coffeemaker through one brewing cycle using the maximum amount of cold, fresh water without any ground coffee in the filter basket.

Setting the clock

After plugging in the coffeemaker, the time «00:00» will flash on the display Ⓛ. To set the clock, press either the «h» or the «min» button Ⓜ/Ⓝ for at least two seconds. Then hold the button or press repeatedly until you reach the desired time.

Press the «h» button Ⓜ to program the hours. Press the «min» button Ⓝ to program the minutes.

Recommendation: Just before reaching the correct time, repeatedly press the «h» or «min» button briefly to avoid going past the desired time. The colon between the hours and minutes will flash for five seconds indicating that the clock has been successfully programmed.

Note: If the power supply to the coffeemaker is interrupted (e.g., power failure, cord is unplugged), clock and programmed time are stored for 10 minutes.

Manual operation

To switch on, press the «on/off» button Ⓞ. The red pilot light Ⓝ will light up indicating that the coffeemaker is switched on and brewing is in process. To switch off the coffeemaker, press the «on/off» button. The red pilot light will go off to indicate that the coffeemaker has been switched off.

Automatic operation

To program the automatic operation, press the «auto» button Ⓚ until the green pilot light Ⓝ begins to flash. The time «12:00» or the previously programmed time appears on the display.

Then program the time for automatic operation by pressing the «h» and «min» buttons Ⓜ/Ⓝ as described

under «Setting the clock». After programming is completed, the green pilot light (Ⓜ) will go off after five seconds.

To activate the automatic operation, briefly press the «auto» button (Ⓚ). The green pilot light (Ⓜ) lights up and the preset brewing time is quickly shown on the display (Ⓛ). Brewing will begin at the preset time. When the brewing process begins, the green pilot light (Ⓜ) goes off and the red pilot light (Ⓟ) lights up to indicate that the coffeemaker is in operation.

Adjustable automatic shut-off (auto-off)

The automatic shut-off mechanism is programmed to turn the coffeemaker off in 2 hours, but can be set manually for any time between 20 minutes and 3 hours 59 minutes. If times below 20 minutes should be programmed, the clock will automatically readjust itself to a 20 minutes (minimum shut-off time).

Press the «on/off» button (Ⓞ) until the red pilot light (Ⓟ) begins to flash. Now the display (Ⓛ) shows the shut-off time. Release the «on/off» button (Ⓞ) and change the desired shut-off time with the «h» and «min» buttons (Ⓜ/Ⓝ). When the red pilot light goes off, the programmed shut-off time is stored. The display shows the current time of day again.

II Making coffee

Fill the tank with fresh cold water, press the swing-filter push button (Ⓞ) to open the filter basket, insert a No. 4 paper filter, add ground coffee, close the filter basket, and place the carafe on the hotplate. Switch on the coffeemaker (manual or automatic operation) as described above.

For greater convenience, when filling with or disposing of ground coffee, the filter basket can be easily taken off its hinge. The drip-stop feature prevents dripping when the carafe is removed to pour a cup before brewing is finished. The carafe should be immediately returned to the hotplate to prevent the filter basket from overflowing.

Brewing time per cup: approximately one minute. The amount of brewed coffee in the carafe will be below initial filling level as water is retained by ground coffee during the brewing cycle.

III Cleaning

Always unplug the appliance before cleaning. Never clean the appliance under running water, or immerse it in water; only wipe it with a damp cloth.

This coffeemaker features a stainless steel filter basket (Ⓜ) that should only be cleaned with a damp cloth.

You may use dishwashing liquid. Do not use abrasive cleaners, nor clean it in a dishwasher.

IV Decalcifying

If you have hard water and you use your coffeemaker without a water filter, it has to be decalcified regularly. When using the water filter cartridge and exchanging it regularly, you ordinarily will not need to decalcify.

However, if your coffeemaker takes longer than usual to brew, it should be decalcified.

Important: Replace the water filter with the space compensator during any decalcification procedure.

- You can use a commercially available decalcifying agent not affecting aluminium.
- Follow the instructions of the manufacturer of the decalcifying agent.
- Repeat the procedure as many times as necessary in order to reduce the brewing time per cup to a normal level.
- Allow the maximum amount of fresh cold water to run through at least twice to clean the coffeemaker after decalcification.

Best practices for best results

This coffeemaker is designed to deliver maximum coffee aroma. Therefore, Braun recommends:

- Use only fresh ground coffee.
- Store ground coffee in a cool, dry and dark place (e.g., refrigerator) in an airtight container.
- Use only Braun water filters and exchange every two months with regular use.
- Clean and decalcify the coffeemaker regularly as described in parts III and IV.

Subject to change without notice

This product conforms to the European Directives EMC 2004/108/EC and Low Voltage 2006/95/EC. 

Please do not dispose of the product in the household waste at the end of its useful life. Disposal can take place at a Braun Service Centre or at appropriate collection points provided in your country.



Français

Nos produits sont conçus pour satisfaire aux plus hautes exigences de qualité, de fonctionnalité et de design. Nous espérons que votre nouvelle cafetière Braun vous apportera la plus entière satisfaction.

Attention

Lire attentivement et entièrement la notice avant d'utiliser l'appareil.

- Cet appareil n'est pas destiné à des enfants ou à des personnes aux capacités mentales et physiques réduites à moins qu'elles ne soient sous la surveillance d'un adulte responsable de leur sécurité. Mais de manière générale nous recommandons de maintenir cet appareil hors de portée des enfants.
- Avant de le brancher sur une prise de secteur, vérifier que la tension du secteur correspond à celle indiquée sur le dessous de l'appareil.
- Éviter tout contact avec les surfaces chaudes de l'appareil, en particulier avec la plaque chauffante. Ne jamais laisser le cordon d'alimentation entrer en contact avec la plaque chauffante.
- Ne pas poser la verseuse en verre sur d'autres surfaces chauffées (telles que les plaques d'une cuisinière, les chauffe-plats, etc.).
- Ne pas mettre la verseuse en verre au four à micro-ondes.
- Avant de préparer une nouvelle cafetière de café, toujours laisser refroidir l'appareil pendant environ 5 minutes (éteindre l'appareil en mettant l'interrupteur sur arrêt), sinon cela risque d'entraîner un dégagement de vapeur au moment de remplir le réservoir avec de l'eau froide.
- Les appareils électriques Braun sont conformes aux normes de sécurité en vigueur. Les réparations des appareils électriques (remplacement du cordon d'alimentation compris) ne doivent être confiées qu'à des Centres de Services Agréés Braun. Une mauvaise réparation effectuée par un personnel non qualifié risque d'entraîner des accidents matériels ou corporels pour l'utilisateur.
- Cet appareil a été conçu pour produire les quantités de café habituelles d'un ménage.
- Toujours utiliser de l'eau froide pour faire du café.

Nombre maximum de tasses

10 tasses (125 ml chacune)

Légende

- (A) Cordon d'alimentation / Logement
- (B) Compensateur de volume
- (C) Jauge de niveau d'eau
- (D) Réservoir d'eau
- (E) Cartouche filtrante
- (F) Indicateur de changement du filtre à eau
- (G) Bouton-poussoir d'ouverture du filtre
- (H) Porte-filtre acier inoxydable anti-goutte
- (I) Plaque chauffante
- (J) Témoin lumineux vert pour mise en marche automatique
- (K) Bouton « auto » pour activer le système de mise en marche automatique
- (L) Horloge

- (M) Bouton « h » (pour le réglage de l'heure)
- (N) Bouton « min » (pour le réglage des minutes)
- (O) Bouton « on/off » (marche/arrêt)
- (P) Témoin lumineux rouge de mise en marche
- (Q) Verseuse en verre

I Mise en service

Avantages et installation du filtre à eau

Le filtre à eau améliore le goût du café en réduisant significativement le chlore et la formation du calcaire / tartre. Dès lors que la cartouche est remplacée régulièrement (tous les deux mois), le filtre à eau assure un meilleur café et augmente la durée de vie de votre appareil. Les cartouches filtrantes Braun sont disponibles dans vos magasins ou dans les Centres de Services Agréés Braun.

Installation du filtre à eau

1. Sortir la cartouche filtrante de son emballage (E).
2. Retirer le compensateur de volume (B) du réservoir d'eau.
3. Introduire la cartouche filtrante (bien conserver le compensateur de volume puisqu'il faut le remettre en place à chaque fois que l'on retire la cartouche filtrante).
4. Le filtre à eau devrait être remplacé tous les 2 mois. Afin de vous le rappeler, positionnez le curseur d'échange de filtre (F) de telle sorte que le mois en cours est indiqué sur la gauche (mois de début). Le mois auquel vous devez remplacer le filtre sera alors indiqué sur la droite (mois de fin).

NB : Avant la première utilisation de la cafetière, après une période prolongée de non-utilisation ou après avoir installé une nouvelle cartouche filtrante, faire fonctionner la cafetière sur un cycle en la remplissant d'eau froide au maximum, mais sans café moulu dans le porte-filtre.

Réglage de l'horloge

Après branchement de la cafetière, « 00 :00 » clignote sur l'écran de l'horloge (L). Pour régler l'horloge, appuyer au choix soit sur le bouton « h » soit sur le bouton « min » (M/N) pendant quelques secondes. Ensuite, garder le bouton enfoncé ou appuyer de manière répétée jusqu'à l'apparition de l'heure désirée.

Appuyer sur le bouton « h » (M) pour programmer les heures. Appuyer sur le bouton « min » (N) pour programmer les minutes. Recommandation : Juste avant d'atteindre l'heure souhaitée, appuyer par à-coups de manière répétée sur les boutons « h » ou « min » pour éviter de dépasser l'heure souhaitée. Les deux points entre les heures et les minutes clignoteront pendant cinq secondes, indiquant que la programmation de l'horloge a réussi.

NB : Si l'alimentation de la cafetière est interrompue (coupure de courant, cordon d'alimentation débranché), l'heure et la programmation sont sauvegardées pendant 10 minutes.

Mise en marche manuelle

Pour mettre en marche, appuyer sur le bouton « on/off » (O). Le témoin lumineux rouge (P) s'allumera, indiquant

que la cafetière est en marche et que la préparation du café commence. Pour arrêter la cafetière, appuyer sur le bouton « on/off ». Le témoin lumineux rouge s'éteindra, indiquant que la cafetière est arrêtée.

Mise en marche automatique

Pour programmer la mise en marche automatique, appuyer sur le bouton « auto » (K) jusqu'à ce que le témoin lumineux vert (J) se mette à clignoter. « 12:00 » ou le précédent horaire programmé apparaît sur l'écran de l'horloge.

Programmer alors l'heure de mise en marche automatique en appuyant sur les boutons « h » et « min » (M)/(N) comme décrit dans le paragraphe « Réglage de l'horloge ». Lorsque la programmation est terminée, le témoin lumineux vert (J) s'éteint après cinq secondes.

Pour activer la mise en marche automatique, appuyer brièvement sur le bouton « auto » (K). Le témoin lumineux vert (J) s'allume et l'horaire programmé de mise en route s'affiche brièvement sur l'écran de l'horloge (L). La préparation du café commencera à l'heure programmée. Lorsque le processus de préparation du café commence, le témoin lumineux vert (J) s'éteint et le témoin lumineux rouge (P) s'allume, indiquant que la cafetière est en marche.

Arrêt automatique réglable

Le mécanisme d'arrêt automatique est programmé par défaut, de manière à arrêter la cafetière au bout de deux heures, mais il peut également être réglé manuellement pour une durée allant de 20 minutes à 3 heures 59 minutes. En cas de réglage inférieur à 20 minutes, l'horloge se réglera automatiquement pour 20 minutes (temps minimum avant arrêt automatique).

Appuyer sur le bouton « on/off » (O) jusqu'à ce que le témoin lumineux rouge (P) se mette à clignoter. L'écran de l'horloge (L) affiche alors le temps avant l'arrêt automatique. Relâcher le bouton « on/off » (O) et indiquer le temps avant arrêt automatique avec les boutons « h » et « min » (M)/(N). Lorsque le témoin lumineux rouge s'éteint, le temps programmé avant arrêt automatique est enregistré. L'écran de l'horloge affiche à nouveau l'heure de la journée.

II Faire du café

Remplir la réserve d'eau froide, appuyer sur le bouton-poussoir du filtre (C) pour ouvrir le porte-filtre, introduire un papier filtre N°4, ajouter le café moulu, fermer le porte-filtre et placer la verseuse sur la plaque chauffante. Mettre en marche la cafetière (mise en marche manuelle ou automatique) comme décrit ci-dessus.

Pour plus de facilité au moment de remplir ou de vider le filtre à café, le porte-filtre se retire facilement de sa charnière. Le système anti-goutte empêche le porte-filtre de goutter lorsqu'on retire la verseuse pour se servir une tasse de café avant que la préparation ne soit achevée. Remettre la verseuse immédiatement en place sur la plaque chauffante pour éviter que le porte-filtre ne déborde.

Temps de préparation par tasse : environ une minute. La quantité de café préparé contenue dans la verseuse sera inférieure au niveau de remplissage initial, une partie de l'eau étant absorbée par le café moulu lors du cycle de préparation.

III Nettoyage

Toujours débrancher l'appareil avant de le nettoyer. Ne jamais nettoyer l'appareil en le mettant sous l'eau courante ou en le plongeant sous l'eau ; toujours utiliser un tissu humide.

Ce modèle est équipé d'un porte-filtre en acier inoxydable (H) qui doit être nettoyé uniquement avec un linge humide. Vous pouvez également utiliser du liquide vaisselle. N'utilisez pas de produit abrasif et ne le passez pas au lave-vaisselle.

IV Détartrage

Si votre eau est très calcaire et que vous utilisez votre cafetière sans filtre à eau, il conviendra de la détartrer régulièrement. Si vous utilisez une cartouche filtrante et la remplacez régulièrement, vous n'aurez normalement pas à détartrer la cafetière. Toutefois, si la cafetière met beaucoup plus de temps que d'habitude pour préparer le café, il faudra la détartrer.

Important : Remplacer le filtre à eau par le compensateur de volume lors du détartrage.

- Vous pouvez utiliser un détartrant en vente dans le commerce qui n'attaque pas l'aluminium.
- Suivre les instructions du fabricant du détartrant.
- Recommencer l'opération autant de fois que nécessaire pour réduire le temps de préparation par tasse à un niveau normal.
- Après détartrage, rincer au moins deux fois la cafetière en la remplissant d'eau froide au maximum.

Pour obtenir de meilleurs résultats

Cette cafetière est conçue pour dégager le maximum d'arôme. Voici donc les recommandations de Braun :

- N'utiliser que du café fraîchement moulu.
- Conserver le café moulu dans un endroit frais, sec et à l'abri de la lumière (par ex. au réfrigérateur) dans un récipient hermétiquement fermé.
- Employer exclusivement des filtres à eau Braun et les remplacer tous les deux mois en cas d'utilisation régulière.
- Nettoyer et détartrer régulièrement la cafetière, comme indiqué dans les paragraphes III et IV.

Sujet à modifications sans préavis.

Cet appareil est conforme aux normes Européennes fixées par les Directives 2004/108/EC et la directive Basse Tension 2006/95/EC.



A la fin de vie de votre appareil, veuillez ne pas le jeter avec vos déchets ménagers. Remettez-le à votre Centre Service agréé Braun ou déposez-le dans des sites de récupération appropriés conformément aux réglementations locales ou nationales en vigueur.



Español

Nuestros productos están fabricados para alcanzar los más altos estándares de calidad, funcionalidad y diseño. Esperamos que disfrute plenamente de su nueva cafetera Braun.

Atención

Por favor léase detenidamente y por completo las instrucciones antes de utilizar el electrodoméstico.

- Este aparato no es para uso de niños ni personas con minusvalías físicas o mentales, salvo que se utilicen bajo la supervisión de una persona responsable de su seguridad. En general, recomendamos mantener este aparato fuera del alcance de los niños.
- Antes de enchufar la cafetera, asegúrese que el voltaje del enchufe corresponde con el que está impreso en la parte inferior de la base de la cafetera.
- Evite tocar las superficies calientes, especialmente la placa calentadora. Nunca permita que el cable entre en contacto con la placa calentadora.
- No coloque la jarra de cristal sobre otras superficies calientes (como por ejemplo, vitrocerámicas, estufas calientes, etc.)
- No utilice la jarra de cristal en el micro-hondas.
- Antes de preparar una nueva jarra de café, siempre permita que la cafetera se enfríe durante aproximadamente 5 minutos (desconecte la cafetera), de lo contrario se puede producir vapor al rellenar el tanque con agua fría.
- Los electrodomésticos de Braun cumplen con las medidas de seguridad. Reparaciones en los electrodomésticos (incluido el cambio de cable) solo se deben realizar por los servicios técnicos de Braun autorizados. Reparaciones defectuosas, o realizadas por personal no cualificado pueden ocasionar accidentes o lesiones al usuario.
- Este electrodoméstico ha sido diseñado para procesar cantidades normales en el uso doméstico.
- Utilice siempre agua fría para hacer el café.

Tazas máximas

10 tazas (125 ml cada una)

Descripción

- (A) Cable/espacio recoge-cables
- (B) Cajetín compensador de espacio
- (C) Indicador del nivel de agua
- (D) Tanque de agua
- (E) Filtro de agua
- (F) Indicador de cambio del filtro de agua
- (G) Botón de apertura automática del porta-filtros
- (H) Cesta del filtro de acero con función anti-goteo
- (I) Placa calentadora
- (J) Piloto verde para indicar el funcionamiento automático
- (K) Botón «auto» para activar el funcionamiento automático
- (L) Pantalla del reloj
- (M) Botón «h» (para fijar la hora)
- (N) Botón «min» (para fijar los minutos)

- (O) Botón de encendido/apagado
- (P) Piloto rojo que indica si está encendida o apagada la cafetera
- (Q) Jarra de cristal

I Puesta en funcionamiento

Beneficios e instalación del filtro de agua

El filtro de agua mejora el sabor final del café a través de una reducción importante de la acumulación de cloro y cal. Si cambia el filtro regularmente (cada dos meses), obtendrá un café con mejor sabor, y alargará la vida de la cafetera. Puede encontrar los recambios del filtro de agua en los servicios técnicos de Braun.

Instalación del filtro de agua

1. Sacar el filtro de agua de su envoltorio (E).
2. Quitar el cajetín compensador de espacio (B) del tanque del agua.
3. Insertar el filtro de agua. (Asegúrese que guarda el cajetín compensador de espacio, ya que es necesario instalarlo en el tanque de agua cuando se quita el filtro de agua.)
4. El filtro de agua se tiene que cambiar cada dos meses. Para recordarlo, ajuste el selector (F) para que el mes actual aparezca en la parte izquierda. El mes en el que hay que cambiar el filtro aparece entonces en la parte derecha (a fines del mes).

Nota: Antes de utilizar su cafetera por primera vez, después de un periodo largo de tiempo sin utilizarla, o después de instalar un nuevo filtro de agua, deje que su cafetera pase por un ciclo entero utilizando la mayor cantidad de agua fría posible sin café en el compartimento del filtro de café.

Fijando la hora

Al enchufar la cafetera, la hora «00:00» parpadeará en la pantalla (L). Para fijar la hora, presione el botón «h» o el botón «min» (M) / (N) durante por lo menos dos segundos. Seguidamente, presione el botón hasta alcanzar la hora deseada.

Presione el botón «h» (M) para programar las horas. Presione el botón «min» (N) para programar los minutos. Recomendación: Un poco antes de alcanzar la hora deseada, presione el botón «h» o «min» de forma intermitente para evitar pasarse de la hora. Los puntos entre la hora y los minutos parpadearan durante cinco segundos para indicar que el reloj está correctamente programado.

Nota: Si la electricidad de la cafetera se corta (por corte de electricidad, o por desenchufar la cafetera), el reloj y la hora programada serán almacenados durante 10 minutos.

Funcionamiento manual

Para encender la cafetera, presione el botón «on/off» (de encendido y apagado) (O). El piloto rojo (P) se iluminará para indicar que la cafetera está en funcionamiento. Para apagar la cafetera, presione el botón de encendido/apagado. El piloto rojo se apagará para indicar que la cafetera no está funcionando.

Funcionamiento automático

Para programar el funcionamiento automático, presione el botón «auto» (K) hasta que el piloto verde (J) empiece a parpadear. En la pantalla del reloj aparecerá la hora «12:00» o la hora anteriormente programada.

Programa la hora para que empiece el funcionamiento automático utilizando los botones de «h» y «min» (M)/(N) como descrito anteriormente en el apartado «Fijando la hora». Una vez completada la programación, el piloto verde (J) se apagará pasados cinco segundos.

Para activar el funcionamiento automático presione brevemente el botón «auto» (K). El piloto verde (J) se encenderá y la hora establecida aparecerá en la (L). La preparación del café se empezará a la hora fijada. Cuando empieza el proceso de preparación de café, el piloto verde (J) se apaga y se enciende el piloto rojo (P) indicando que la cafetera está en funcionamiento.

Función ajustable de desconexión automática

El mecanismo de desconexión automática está programado para apagar la cafetera después de dos horas, pero se puede ajustar manualmente para apagarse en cualquier momento entre 20 minutos y 3 horas y 59 minutos. Si se programa la desconexión para un tiempo inferior a los 20 minutos, el reloj se reajustará automáticamente para apagarse a los 20 minutos (tiempo mínimo de antes de la desconexión automática).

Presione el botón «on/off» (C) hasta que el piloto rojo (P) empiece a parpadear, cuando la pantalla (L) le enseñe el tiempo de desconexión automática. Deje de presionar el botón «on/off» (C) y cambie el tiempo de desconexión al deseado utilizando los botones «h» y «min» (M)/(N). Cuando el piloto rojo se apague, se almacenará el tiempo de desconexión programado. La pantalla volverá a enseñar la hora del día.

II Haciendo café

Rellene el tanque con agua fría, presione el botón de apertura automática del porta-filtros (G) para abrir la cesta del filtro, coloque un filtro de papel n° 4, y café molido, luego cierra la cesta del filtro y coloque la jarra sobre la placa. Ponga la cafetera en funcionamiento (de forma manual o automática) como descrito anteriormente.

Para una mayor comodidad al rellenar o vaciar el filtro de café, la cesta del filtro se puede remover por completo. La función anti-goteo previene al quitar la jarra antes de finalizar el proceso de preparación del café, el café gotee sobre la placa calentadora. La jarra debería de volver a ponerse sobre la placa calentadora con la mayor brevedad posible, para así evitar que la cesta del filtro se desborde con café.

El proceso de preparación del café es de aproximadamente un minuto por taza. La cantidad de café en la jarra estará por debajo del nivel inicial de agua, ya que el café molido retiene parte del agua durante el proceso de preparación.

III Limpieza

Siempre desconecte su electrodoméstico de la red antes de limpiarlo. Nunca limpie el electrodoméstico bajo el grifo, y nunca lo sumerja en agua; únicamente pásele un trapo húmedo.

El modelo KF 590 tiene la cesta del filtro de acero, que se tiene que limpiar sólo con un trapo húmedo. Puede utilizar pequeñas cantidades de líquido de lavavajillas. No utilice limpiadores abrasivos. No es apta para lavavajillas.

IV Descalcificación

Si está en una zona de agua dura y utiliza la cafetera sin filtro de agua, debe de descalcificar regularmente su cafetera. Utilizando el filtro de agua y cambiándolo regularmente, no debería necesitar descalcificar su cafetera. Sin embargo, si su cafetera tarda más de lo normal en el proceso de preparación del café, debe de seguir los pasos para descalcificarla.

Importante: Reemplace el filtro de agua con el cajetín compensador de espacio durante cualquier proceso de descalcificación.

- Se puede utilizar un producto anti-cal que no afecte al aluminio.
- Siga las instrucciones del fabricante del producto anti-cal utilizado.
- Repita el proceso las veces que sean necesarias hasta reducir el tiempo de preparación del café por taza hasta el nivel normal.
- Permita que la máxima cantidad de agua fría pase a través de la cafetera por lo menos dos veces para así limpiar la cafetera después de la descalcificación.

¿Cómo conseguir los mejores resultados?

Esta cafetera ha sido diseñada para entregar el máximo aroma del café, por lo tanto Braun recomienda:

- Utilizar sólo café molido recientemente. Guardar el café molido en un contenedor sellado y en un lugar fresco, seco y oscuro (por ejemplo el frigorífico).
- Utilizar sólo filtros de agua Braun y cambiarlos regularmente cada dos meses.
- Limpie y descalcifique la cafetera regularmente como descrito en los apartados III y IV.

Sujeto a cambios sin previo aviso.

Este producto cumple con las normas de Compatibilidad Electromagnética (CEM) establecidas por la Directiva Europea 2004/108/EC y las Regulaciones para Bajo Voltaje (2006/95/EC).



No tire este producto a la basura al final de su vida útil. Llévelo a un Centro de Asistencia Técnica Braun o a los puntos de recogida habilitados por los ayuntamientos.



Português

Os nossos produtos são desenvolvidos por forma a proporcionar os mais elevados padrões de qualidade, funcionalidade e design. Esperamos que disfrute plenamente a sua nova máquina de café Braun.

Precauções

Por favor leia atentamente as instruções até ao final, antes de utilizar o aparelho.

- Este aparelho não deve ser usado por crianças ou pessoas com capacidades físicas ou mentais reduzidas, excepto quando estejam sob a supervisão de alguém responsável pela sua segurança. Em geral, recomendamos que mantenha o aparelho fora do alcance de crianças.
- Antes de ligar o aparelho à corrente, verifique se a voltagem da sua zona corresponde à voltagem inscrita na base do aparelho.
- Evite o contacto com superfícies quentes, especialmente a resistência eléctrica. Nunca deixe o fio eléctrico ficar em contacto com a resistência eléctrica.
- Não coloque o jarro de vidro sobre outras superfícies quentes (como placas do fogão, bandejas quentes, etc.).
- Não coloque o jarro de vidro no microondas.
- Antes de começar a preparar um novo jarro de café, deixe sempre a máquina arrefecer aproximadamente 5 minutos (desligue o aparelho), caso contrário desenvolver-se-á vapor quando encher de novo o jarro com água fria.
- Os aparelhos eléctricos Braun cumprem com as normas de segurança. As reparações dos mesmos devem ser efectuadas somente por pessoal do Serviço de Assistência Técnica Oficial Braun. A manipulação efectuada por pessoal não qualificado pode causar acidentes ou danos ao utilizador.
- Este aparelho foi desenvolvido para preparar quantidades normais para uso doméstico.
- Utilize sempre água fria para fazer café.

Capacidade máxima

10 chávenas (125 ml cada)

Descrição

- (A) Fio eléctrico/Compartimento porta-cabo
- (B) Compensador de espaço
- (C) Indicador do nível de água
- (D) Reservatório de água
- (E) Cartucho do filtro de água
- (F) Indicador da substituição do filtro de água
- (G) Botão de abertura do porta-filtro
- (H) Cesto de filtro em aço inoxidável, com sistema anti-gota
- (I) Resistência eléctrica
- (J) Luz-Piloto verde indicadora de funcionamento automático
- (K) Botão «auto» para activação do funcionamento automático
- (L) Mostrador do Relógio
- (M) Botão «h» para marcação de horas

- (N) Botão «min» para marcação de minutos
- (O) Botão ligar/desligar «on-off»
- (P) Luz-Piloto vermelha indicadora de funcionamento
- (Q) Jarro de vidro

I Preparação do Aparelho para Funcionamento

Instalação e benefícios do filtro de água

O filtro de água melhora o sabor do café removendo significativamente os níveis de cloro, bem como a formação de resíduos calcários. Se o cartucho for substituído regularmente (de 2 em 2 meses), não só melhora o sabor do café, mas também prolonga o tempo de vida útil da sua máquina. Os filtros de água da Braun estão disponíveis nas lojas ou nos Postos de Assistência Técnica Oficiais.

Instalação do cartucho de filtro de água

1. Retire o cartucho do filtro de água da caixa (E).
2. Remova o compensador de espaço (B) do reservatório de água.
3. Introduza o cartucho do filtro de água (certifique-se que o compensador de espaço está colocado no reservatório de água, quando o cartucho de filtro de água não está).
4. O filtro de água deve ser trocado a cada 2 meses. Para que a máquina o avise, carregue no botão de mudança do filtro (F), para que o mês actual apareça no espaço à esquerda (esse será o mês de início). O mês em que deverá trocar o filtro aparecerá, então, no espaço à direita (final do mês).

Nota: Antes de utilizar a máquina de café pela primeira vez, depois de um longo período tempo sem a utilizar, ou depois de instalar um novo cartucho do filtro de água, coloque a máquina a funcionar com o máximo de água fresca, sem encher o filtro com café em pó.

Acerto do relógio

Após a ligação da máquina de café à corrente, aparecerá no mostrador (L) a hora «00:00». Para acertar o relógio, pressione ou o botão «h» ou o botão «min» (M/N) durante dois segundos, no mínimo. Depois, pressionar o botão continuamente ou faça-o em movimentos repetidos até encontrar o número desejado.

Pressione o botão «h» (M) para programar as horas. Pressione o botão «min» (N) para programar os minutos. Recomendação: Antes de atingir o número desejado, pressione o botão «h» ou «min» em movimentos repetidos por forma a evitar passar o número desejado. Os dois pontos que se encontram entre as horas e os minutos piscarão durante cinco segundos como indicativo de que o relógio foi programado com sucesso.

Nota: Se a alimentação de corrente for interrompida (por exemplo: por falhas de corrente ou por desconexão à tomada), as horas e a programação serão memorizadas por 10 minutos.

Funcionamento manual

Para ligar a máquina, pressione o botão «on/off» (O). A luz-piloto vermelha (P) acender-se-á indicando que

a máquina se encontra ligada ou que o processo de preparação de café está em curso. Para desligar a máquina de café, pressione o botão «on/off». A luz-piloto vermelha apagar-se-á indicando que a máquina foi desligada.

Funcionamento automático

Para programar o funcionamento automático, pressione o botão «auto» (K) até que a luz piloto verde (J) acenda. A hora «12:00» ou a hora previamente programada aparecerá no mostrador.

Depois programe a hora para funcionamento automático utilizando os botões «h» e «min» (M)/(N) tal como descrito na secção «Acerto do relógio». Após a programação, a luz piloto verde (J) apagar-se-á ao fim de cinco segundos.

Para activar o funcionamento automático, pressione brevemente o botão «auto» (K). A luz piloto verde (J) acender-se-á e a hora programada para início da preparação do café aparecerá no mostrador (L). A preparação do café iniciar-se-á à hora pré-determinada. Quando a preparação de café se iniciar, a luz-piloto verde (J) apagar-se-á e a luz-piloto vermelha (P) indicará que a máquina se encontra em funcionamento.

Sistema de desligar Automático (auto-off)

O mecanismo de desligar automático está programado para por forma a que a máquina de café desligue ao fim de duas horas, mas pode ser ajustado manualmente para qualquer intervalo de tempo preferido entre os 20 minutos e as 3 horas e 59 minutos. Se for seleccionado qualquer tempo abaixo dos 20 minutos, o relógio reajustar-se-á automaticamente para 20 minutos (mínimo intervalo de tempo para desligar automático).

Pressione o botão «on/off» (C) até que a luz-piloto vermelha (P) acenda. Neste momento o mostrador (L) indicará o tempo pré-determinado para que a máquina desligue automaticamente. Liberte o botão «on/off» (C) e altere o tempo de intervalo para accionar o desligar automático que deseje utilizando os botões «h» e «min» (M)/(N). Quando a luz-piloto vermelha se apagar, o tempo programado para accionar o desligar automático ficará memorizado. O mostrador exibirá então a corrente hora do dia.

II Preparação do café

Encha o recipiente com água fresca, pressione o botão (S) para abrir o porta-filtro, coloque um filtro de papel Nº 4, introduza o café em pó, feche o compartimento porta-filtro e coloque o jarro sobre a resistência. Ligue a máquina de café (manual ou automático) como descrito acima.

Para uma melhor utilização quando introduzir ou retirar o café do porta-filtro, tenha em atenção que poderá removê-lo por completo da máquina. O sistema anti-pingo previne o cair de gotas quando se retira o jarro antes de terminar a preparação do café. O jarro deverá ser colocado imediatamente na resistência eléctrica para que o compartimento do filtro não transborde.

Tempo de elaboração por chávena: aproximadamente 1 minuto. A quantidade final de café no jarro será menor

que a quantidade inicial colocada no reservatório de água, devido à água que fica retida no café em pó durante a preparação.

III Limpeza

Desligue sempre o aparelho da tomada eléctrica antes de o limpar. Nunca limpe o aparelho debaixo de água corrente, nem o imerja; limpe-o apenas com um pano húmido.

Esta cafeteira contém um cesto de filtro em aço inoxidável (B), que só deverá ser limpo com um pano húmido. Poderá usar detergente para a loiça, mas não deverá usar abrasivos ou lavá-lo na máquina de lavar loiça.

IV Descalcificar

Se a água for dura, e utilizar a máquina sem filtro de água, esta terá de ser descalcificada regularmente. Se utilizar o cartucho de filtro de água e o substituir regularmente, não necessitará de descalcificar a máquina. No entanto, se a sua máquina de café levar um tempo superior ao normal a elaborar o café, o aparelho terá de ser descalcificado.

Importante: Substitua o cartucho de filtro de água pelo compensador de espaço em qualquer processo de descalcificação.

- Poderá usar um descalcificador comercial disponível que não afecte o alumínio.
- Siga as instruções do fabricante do descalcificador.
- Repita o processo tantas vezes quantas necessário para reduzir o tempo de elaboração por chávena para um nível normal.
- Ponha a máquina a funcionar com o máximo de água fresca, pelo menos duas vezes, para limpar a máquina de café.

Conselhos para obter melhores resultados

Esta máquina de café foi concebida para proporcionar o máximo aroma do café. Para isso a Braun recomenda:

- Use apenas café em pó fresco.
- Guarde o café em pó num lugar fresco, seco e escuro (ex: frigorífico) num recipiente impermeável ao ar.
- Use apenas os filtros de água Braun e substitua-os de 2 em 2 meses em caso de uso regular.
- Limpe e descalcifique a máquina de café regularmente como descrito na parte III e IV.

Modificações reservadas.

Este aparelho cumpre com a directiva EMC 2004/108/EC e com a Regulamentação de Baixa Voltagem (2006/95/EC).



Por favor não deite o produto no lixo doméstico, no final da sua vida útil. Entregue-o num dos Serviços de Assistência Técnica da Braun, ou em locais de recolha específica, à disposição no seu país.



Nederlands

Onze producten zijn ontworpen om aan de hoogste eisen van kwaliteit, functionaliteit en design te voldoen.

Wij wensen u veel plezier met uw nieuwe Braun koffiezet-apparaat.

Let op

Lees eerst aandachtig de gebruiksaanwijzing door voordat u dit apparaat gaat gebruiken.

- Dit apparaat is niet bedoeld voor gebruik door kinderen of personen met verminderde fysieke of mentale capaciteiten, tenzij zij het apparaat gebruiken onder toezicht van een persoon verantwoordelijk voor hun veiligheid. Over het algemeen raden wij aan dit apparaat buiten bereik van kinderen te houden.
- Controleer voordat u de stekker in het stopcontact steekt of het voltage op het lichtnet overeenkomt met het voltage die op het type-plaatje onder het apparaat staat.
- Vermijd aanraking van de hete delen, in het bijzonder de warmhoudplaat. Zorg ervoor dat het snoer nooit in aanraking komt met de warmhoudplaat.
- Zet de glazen kan nooit op andere verwarmde oppervlakken (zoals kookplaten, warmhoudplaten etc.).
- Plaats de glazen kan nooit in de magnetron.
- Indien u twee keer na elkaar koffie zet, laat de koffiezetter dan tussendoor ongeveer 5 minuten afkoelen (het apparaat uitzetten). Indien u niet wacht, kan er stoom ontstaan wanneer u koud water in het waterreservoir giet.
- De elektrische apparaten van Braun voldoen aan alle veiligheidsvoorschriften. Reparaties aan elektrische apparaten (inclusief vervanging van het snoer) mogen alleen worden uitgevoerd door deskundig servicepersoneel. Ondeskundig, oneigenlijk reparatiewerk kan ongelukken veroorzaken of de gebruiker verwonden.
- Dit apparaat is geschikt voor normale, voor huishoudelijk bestemde hoeveelheden.
- Gebruik altijd koud water om koffie te zetten.

Maximum aantal kopjes

10 kopjes (125 ml elk)

Beschrijving

- (A) Snoer/snoeropbergruimte
- (B) Ruimte opvulstuk
- (C) Waterniveau indicator
- (D) Waterreservoir
- (E) Waterfilter
- (F) Waterfilter vervangingsindicator
- (G) Drukknop voor openen filterhouder
- (H) Roestvrijstalen filter met druppelstop
- (I) Warmhoudplaat
- (J) Groen indicatielampje voor automatische werking
- (K) «auto» knop voor het activeren van automatische werking
- (L) Klok
- (M) «h» knop (voor het instellen van de uren)

- (N) «min» knop (voor het instellen van de minuten)
- (O) Aan/uit schakelaar «on/off»
- (P) Rood indicatielampje
- (Q) Glazen kan

I Het in gebruik nemen

Voordelen van het waterfilter

Het waterfilter verbetert de smaak van de koffie doordat chloor en kalkdeeltjes uit het water worden gefilterd. Wanneer het filter regelmatig wordt vervangen (iedere twee maanden), zorgt deze voor een betere smaak van de koffie en wordt de levensduur van het apparaat verlengd. Braun waterfilters zijn verkrijgbaar bij elektro-specialzaken en bij de Braun service centra.

Het waterfilter plaatsen

1. Haal het waterfilter (E) uit de verpakking.
2. Verwijder het ruimte-opvulstuk (B) uit het waterreservoir.
3. Plaats het waterfilter (bewaar het ruimte-opvulstuk omdat het weer aangebracht dient te worden als het waterfilter wordt verwijderd).
4. De waterfilter dient iedere 2 maanden vervangen te worden. Om u hieraan te herinneren, kunt u de waterfilter vervangingsindicator (F) op de maand huidige maand zetten. De maand dat u de waterfilter moet vervangen zal in het rechtergedeelte te zien zijn op heteind van de maand.

N.B.: Indien u de koffiezetter voor de eerste keer gebruikt of nadat het apparaat lange tijd niet is gebruikt of nadat er een nieuw waterfilter is geplaatst, dient u eerst het apparaat met de maximale hoeveelheid koud water te laten doorstromen, zonder het koffiefilter met koffie te vullen.

De klok instellen

Nadat het apparaat is aangesloten op het lichtnet, zal de tijd «00:00» op het display (L) knipperen. Om de klok in te stellen, drukt u tenminste twee seconden op de «h» of de «min» knop (M)/(N). Vervolgens de knop ingedrukt houden of herhaaldelijk indrukken om de gewenste tijd in te stellen.

Druk op de «h» knop (M) om de uren in te stellen. Druk op de «min» knop (N) om de minuten in te stellen. Tip: Wanneer u bijna de juiste tijd op het display heeft staan, kunt u herhaaldelijk kort de «h» of «min» knop indrukken om te voorkomen dat u de gewenste tijd voorbij gaat. De dubbele punt tussen de uren- en minuutaanduiding zal gedurende 5 seconden knipperen om aan te geven dat de klok is ingesteld.

N.B.: wanneer de stroomvoorziening naar het koffiezet-apparaat wordt onderbroken (bijv. door stroomuitval, de stekker uit het stopcontact trekken), wordt de ingestelde tijd gedurende 10 minuten bewaard.

Handmatige bediening

Druk om het apparaat aan te zetten op de aan/uit-schakelaar (O). Het rode indicatielampje (P) zal gaan branden om aan te geven dat het apparaat aan staat.

Druk om het apparaat uit te zetten op de aan/uitschakelaar. Het rode indicatielampje zal uitgaan.

Automatische bediening

Om de automatische bediening in te stellen, drukt u op de «auto» knop (K) totdat het groene indicatielampje (J) begint te knipperen. De tijd «12:00» of de vorige geprogrammeerde tijd verschijnt op het display.

Programmeer vervolgens de tijd voor automatische bediening door op de «h» en «min» knoppen (M)/(N) te drukken zoals beschreven onder «de klok instellen».

Nadat de programmering is voltooid, zal het groene indicatielampje (J) na 5 seconden uitschakelen.

Om de automatische werking te activeren, drukt u kort op de «auto» knop (K). Het groene indicatielampje (J) gaat branden en de ingestelde tijd verschijnt kort op het display (L). Het koffiezetten zal op de ingestelde tijd beginnen. Wanneer het koffiezetten begint, zal het groene indicatielampje (J) uitschakelen en het rode indicatielampje (P) zal gaan branden om aan te geven dat het koffiezetapparaat aan staat.

Instelbare automatische uitschakeling (auto-off)

Het automatische uitschakelingsmechanisme is geprogrammeerd om het koffiezetapparaat na 2 uur automatisch uit te schakelen, maar kan tevens handmatig worden ingesteld voor iedere tijd tussen 20 minuten en 3 uur en 59 minuten. Indien een tijd korter dan 20 minuten wordt ingesteld, zal de klok zichzelf automatisch aanpassen naar 20 minuten (minimale uitschakelingstijd).

Druk op de aan/uit knop (C) totdat het rode indicatielampje (P) begint te knipperen. Op het display (L) verschijnt de uitschakelingstijd. Laat de aan/uit knop (C) los en stel de gewenste uitschakelingstijd in met de «h» en «min» knoppen (M)/(N). Als het rode indicatielampje uitschakelt, is de geprogrammeerde uitschakelingstijd opgeslagen. Op het display wordt weer de gewone tijd aangegeven.

II Koffie zetten

Vul het reservoir met vers, koud water, druk op de knop (C) om de filterhouder te openen, plaats een filter No. 4, doe gemalen koffie in het filter, sluit de filterhouder en plaats de kan op de warmhoudplaat. Schakel de koffiezetter aan (handmatig of via automatische bediening) zoals aangegeven.

Voor meer gemak, kan de filterhouder eenvoudig verwijderd worden uit het apparaat tijdens het vullen of weggooien van de koffie. De druppelstop voorkomt druppelen wanneer de kan wordt weggenomen om koffie in te schenken voordat de koffie helemaal is doorgelopen. De kan dient meteen te worden teruggeplaatst op de warmhoudplaat om het overstromen van de filterhouder te voorkomen.

Zettijd per kopje: ongeveer 1 minuut. De hoeveelheid gezette koffie in de kan zal minder zijn als in eerste instantie aangegeven door de waterniveau-indicator omdat een deel van het water wordt vastgehouden door de koffie in het filter.

III Schoonmaken

Trek voor het schoonmaken altijd de stekker uit het stopcontact. Reinig de koffiezetter nooit onder stromend water en dompel hem nooit onder water; gebruik alleen een vochtige doek.

Dit koffiezetapparaat heeft een roestvrijstalen filter (H). Deze kan schoongemaakt worden met een vochtige doek. Hierbij mag u wasmiddel gebruiken. Geen schuurmiddel gebruiken. Niet schoonmaken in vaatwasser.

IV Ontkalken

Indien uw leidingwater hard is en u het apparaat zonder waterfilter gebruikt, dient het regelmatig te worden ontkalkt. Als u het waterfilter gebruikt en het regelmatig vervangt, dan hoeft u normaal gesproken niet te ontkalken. Echter als de zettijd langer wordt dan normaal, dient het apparaat toch ontkalkt te worden.

Belangrijk: vervang het waterfilter door het ruimte-opvulstuk voordat u het apparaat gaat ontkalken.

- U kunt een in de winkel verkrijgbaar ontkalkingsmiddel gebruiken mits het middel het aluminium niet aantast.
- Volg hierbij de instructies van de fabrikant van het ontkalkingsmiddel op.
- Herhaal de procedure zo vaak als nodig is, totdat de normale zettijd per kopje is bereikt.
- Laat na het ontkalken de maximale hoeveelheid koud water minimaal twee keer door het apparaat lopen zodat alle ontkalkingsresten uit het apparaat zijn verdwenen.

Tips voor de beste resultaten

Deze koffiezetter is ontworpen om koffie met een maximaal aroma te zetten. Daarom adviseert Braun:

- Gebruik alleen verse gemalen koffie.
- Bewaar koffie op een koele, droge en donkere plaats (bijv. koelkast) in een luchtdichte bewaardoos.
- Gebruik alleen Braun waterfilters en vervang deze iedere twee maanden bij regelmatig gebruik.
- Reinig en ontkalk uw koffiezetter regelmatig zoals aangegeven in delen III en IV.

Wijzigingen voorbehouden.

Dit produkt voldoet aan de EMC-normen volgens de EEG richtlijn 2004/108 en aan de EG laagspannings richtlijn 2006/95.



Gooi dit apparaat aan het eind van zijn nuttige levensduur niet bij het huisafval. Lever deze in bij een Braun Service Centre of bij de door uw gemeente aangewezen inleveradressen.



Dansk

Brauns produkter har den højeste kvalitet i funktionalitet og design. Vi håber, du bliver glad for din nye Braun kaffemaskine.

Vigtigt

Læs brugsanvisningen omhyggeligt før brug.

- Dette produkt er ikke beregnet til at bruges af børn eller svagelige personer uden overvågning af en person der er ansvarlig for deres sikkerhed. Generelt anbefaler vi at produktet opbevares utilgængeligt for børn.
- Før du sætter ledningen i stikkontakten, bedes du checke, at spændingen svarer overens med den spænding, der er trykt i bunden af maskinen.
- Undgå berøring med varme overflader, specielt varmepladen. Ledningen må aldrig komme i kontakt med varmepladen.
- Sæt aldrig kanden på andre varme overflader (f.eks. komfur, varmeplader etc.).
- Glaskanden tåler ikke mikrobølgeovn.
- Før du begynder at lave en ny kande kaffe, skal kaffemaskinen køle af i ca. 5 min. (sluk for apparatet), ellers kan der udvikles damp ved påfyldning af koldt vand.
- Brauns elektriske apparater opfylder relevante sikkerhedsstandarder. Reparationer (incl. udskiftning af ledning) må kun foretages af autoriserede Braun service centre. Ved forkert udførte/mangelfulde reparationer kan brugeren risikere at komme til skade.
- Dette apparat er konstrueret til brug i en normal husholdning.
- Brug altid koldt vand.

Max. antal kopper

10 kopper (à 125 ml)

Beskrivelse

- Ⓐ Ledning/ledningsgemme
- Ⓑ Rumdeler
- Ⓒ Vandstandsmåler
- Ⓓ Vandbeholder
- Ⓔ Vandfilter
- Ⓕ Indikator for udskiftning af vandfilter
- Ⓖ Trykknop til svingbar filterholder
- Ⓗ Filterkurv i rustfrit stål med drypstop
- Ⓘ Varmeplade
- Ⓙ Grøn lampe til automatisk operation
- Ⓚ «auto» knap til aktivering af den automatiske operation
- Ⓛ Urdisplay
- Ⓜ «h» knap (indstilling af timer)
- Ⓝ «min» knap (indstilling af minutter)
- Ⓞ Tænd/sluk knap «on/off»
- Ⓟ Rød lampe når maskinen er tændt
- Ⓠ Glaskande

I Klargøring af maskinen

Vandfilterets fordele

Vandfilteret forbedrer kaffens smag betydeligt ved at reducere klorsmag og tilkalkning. Hvis filteret udskiftes

regelmæssigt (hver 2. måned), vil kaffesmagen forbedres og kaffemaskinens levetid forlænges. Braun vandfilter fås i de forretninger, som fører Braun produkter.

Isætning af vandfilter

1. Pak vandfilteret ud Ⓔ.
2. Fjern rumdeleren Ⓑ fra vandbeholderen.
3. Isæt vandfilteret. (Husk at gemme rumdeleren, da den skal installeres i vandbeholderen hver gang vandfilteret fjernes).
4. Vandfiltret bør skiftes ca. hver anden måned. For at blive påmindet om dette: stil vandfiltrets omstillings-knap Ⓕ så at man ser indeværende måned i venstre felt (startmåned). Den måned vandfiltret skal skiftes ud ses da i højre felt (slutmåned).

N.B.: Før maskinen tages i brug, hvis den ikke har været brugt gennem længere tid eller når et nyt vandfilter er isat, køres maskinen igennem med koldt, frisk vand uden brug af kaffebønner.

Indstilling af ur

Når der tændes for kaffemaskinen, vil «00:00» stå og blinke på displayet Ⓛ. For at indstille uret trykkes enten på «h» eller «min» Ⓜ/Ⓝ i mindst to sekunder. Derefter holdes knappen nede indtil uret viser den ønskede tid.

Tryk på knap «h» Ⓜ for at indstille timer. Tryk på «min» knappen Ⓝ for at indstille minutter. For at finde frem til den korrekte tid anbefales det gentagne gange at trykke kort på «h» eller «min» knappen, så du undgår at komme forbi det ønskede tidspunkt. Kolonet mellem timer og minutter blinker i fem sekunder for at indikere, at uret er rigtigt programmeret.

N.B.: Hvis strømmen til kaffemaskinen afbrydes (f.eks. ved strømsvigt, eller hvis ledningen er faldet ud), gemmes den programmerede tid i 10 minutter.

Manuel operation

Tryk på «on/off» knappen Ⓞ for at tænde for maskinen. Den røde lampe Ⓟ lyser for at indikere, at maskinen er tændt og brygningen i gang. Tryk på «on/off» knappen for at slukke for maskinen. Den røde lampe slukker for at indikere, at der er slukket for maskinen.

Automatisk operation

For at programmere den automatiske operation, trykkes på «auto» knappen Ⓚ til den grønne lampe Ⓙ begynder at blinke. Tidspunktet «12:00» eller et tidligere programmeret tidspunkt vises på displayet.

Programmer tidspunktet for automatisk operation ved at trykke på «h» og «min» knapperne Ⓜ/Ⓝ som beskrevet under «Indstilling af ur». Når programmeringen er foretaget, slukker den grønne lampe Ⓙ efter fem sekunder.

Tryk kort på «auto» knappen Ⓚ for at aktivere den automatiske operation. Den grønne lampe Ⓙ lyser, og det indstillede bryggetidspunkt vises hurtigt på displayet Ⓛ. Brygningen starter på det indstillede tidspunkt. Når bryggeprocessen starter, slukker den grønne lampe

Ⓜ og den røde lampe Ⓟ lyser for at indikere, at kaffemaskinen arbejder.

Indstillelig automatisk sluk (auto-off)

Den automatiske slukkemekanisme er programmeret til at slukke for kaffemaskinen efter 2 timer, men den kan indstilles manuelt til alt mellem 20 minutter og 3 timer og 59 minutter. Hvis den programmeres til under 20 minutter, vil uret automatisk gå op til 20 minutter (den minimale slukketid).

Tryk på «on/off» knappen Ⓞ til den røde lampe Ⓟ begynder at blinke. Nu viser displayet Ⓛ slukketidspunktet. Tryk på «on/off» knappen Ⓞ og ret det ønskede slukketidspunkt med «h» og «min» kanpperne Ⓜ/Ⓝ. Når den røde lampe slukker, er den nye indstilling lagret. Displayet viser igen klokken.

II Brygning af kaffe

Fyld vandbeholderen med koldt, frisk vand, tryk på knappen Ⓞ for at åbne filterholderen, isæt kaffefilter nr. 4, fyld kaffebønner i, luk filterholderen og placer kanden på varmepladen. Tænd for kaffemaskinen (manuel eller automatisk operation) som beskrevet ovenfor.

For at gøre det nemmere at fylde og tømme kaffefilteret, kan filterholderen nemt fjernes. Et drypstop forhindrer dryp, når kanden fjernes for at hælde en kop op inden brygningen er færdig. Kanden skal omgående sættes tilbage på varmepladen for at forhindre, at filterholderen løber over.

Bryggetid pr. kop: ca. 1 min. Mængden af færdigbrygget kaffe vil være mindre end ved påfyldning, da kaffebønnerne optager vand.

III Rengøring

Tag altid stikket ud før rengøring. Rengør aldrig maskinen under rindende vand og læg den ikke i vand. Rengør kun med en fugtig klud.

Kaffemaskine består af en filterkurv i rustfrit stål Ⓜ, denne skal kun rengøres med en fugtig klud. Flydende opvaskemiddel kan anvendes. Anvend ikke skuremiddel. Tåler ikke vask i opvaskemaskine.

IV Afkalkning

Hvis du bor i et område med hårdt vand eller bruger kaffemaskinen uden vandfilter, skal den afkalkes regelmæssigt. Hvis du bruger vandfilter og udskifter dette regelmæssigt, vil det normalt ikke være nødvendigt at afkalke. Hvis brygningen varer meget længere end normalt, bør maskinen imidlertid afkalkes.

Vigtigt: Udskift vandfilteret med rumdeleren under afkalkning.

- Du kan bruge et almindeligt afkalkningsmiddel, som ikke angriber aluminium.
- Følg instruktionerne på afkalkningsmidlet.
- Gentag proceduren så mange gange, at brygningen igen er nede på normal tid.

- Lad en kande koldt vand løbe igennem maskinen mindst to gange for at sikre, at den er helt ren.

Sådan opnås det bedste resultat

Denne kaffemaskine er designet til at give den bedste kaffesmag. Derfor anbefaler Braun:

- Brug kun friskmalede kaffebønner.
- Opbevar kaffebønnerne på et køligt, tørt og mørkt sted (f.eks. i køleskabet) i en lufttæt beholder.
- Brug kun Braun vandfiltre og udskift hver 2. måned ved regelmæssig brug.
- Rengør og afkalk kaffemaskinen regelmæssigt som beskrevet i afsnit III og IV.

Kan ændres uden varsel.

Dette produkt er i overensstemmelse med bestemmelserne i EMC Direktiv 2004/108/EC og Lavspændingsdirektivet 2006/95/EC.



Apparatet bør efter endt levetid ikke kasseres sammen med husholdningsaffaldet. Bortskaffelse kan ske på et Braun Servicecenter eller passende, lokale opsamlingssteder.



Norsk

Våre produkter er designet for å imøtekomme de høyeste standarder når det gjelder kvalitet, funksjon og design. Vi håper du blir fornøyd med din nye Braun kaffetrakter.

Viktig

Vennligst les hele bruksanvisningen nøye før produktet tas i bruk.

- Dette produktet er ikke ment å brukes av barn eller personer med redusert fysisk eller mental kapasitet, med mindre en person ansvarlig for barnets eller den andre personens sikkerhet har kontroll over situasjonen. Generelt anbefaler vi at produktet oppbevares utilgjengelig for barn.
- Før støpselet settes i stikkkontakten, sjekk at nettspenningen tilsvarer den som er angitt på bunnplaten under produktet.
- Unngå berøring av varme overflater, spesielt varmeplaten. La aldri ledningen komme i kontakt med varmeplaten.
- Sett ikke kannen på andre varme overflater (som f.eks. plater på komfyr, varmeplater etc.).
- Bruk ikke kannen i mikrobølgeovnen.
- Før du setter igang å trakte en ny kanne kaffe, må alltid kaffetrakteren avkjøles i ca. 5 min. (slå av kaffetrakteren), ellers vil det utvikle seg damp når du heller kaldt vann i vanntanken.
- Braun elektriske apparater tilfredsstiller gjeldende sikkerhetsstandarder. Reparasjoner på elektriske apparater, inkludert bytte av ledning, må kun foretas av autorisert servicepersonell. Reparasjoner utført av ufaglært kan føre til ulykker eller skader.
- Dette apparatet er konstruert for tilberedning av normale husholdningskvantiteter.
- Benytt alltid friskt, kaldt vann når du skal trakte kaffe.

Maksimum antall kopper

10 kopper (125 ml hver)

Beskrivelse

- Ⓐ Ledning/oppbevaringsplass for ledning
- Ⓑ Volumkompensator
- Ⓒ Vannnivå indikator
- Ⓓ Vanntank
- Ⓔ Vannfilterpatron
- Ⓕ Dreieskive for skifting av vannfilter
- Ⓖ Utløserknapp for svingbar filterholder
- Ⓗ Filterkurv i rustfritt stål med dryppstopp
- Ⓙ Varmeplate
- Ⓚ Grønn kontrollampe for automatisk drift
- Ⓛ «auto» knapp for aktivering av automatisk drift
- Ⓜ Klokke display
- Ⓝ «h» knapp (for innstilling av time)
- Ⓞ «min» knapp (for innstilling av minutter)
- Ⓟ På/av bryter «on/off»
- Ⓠ Rød kontrollampe for drift
- Ⓡ Glasskanne

I Når kaffetrakteren tas i bruk

Vannfilterets fordeler og installering

Vannfilteret forbedrer kaffesmaken ved å fjerne klor

og kalk. Om vannfilterpatronen byttes regelmessig (annenhver måned), gir den ikke bare bedre smak på kaffen, men forlenger også levetiden på kaffetrakteren ved å hindre kalkavleiringer. Braun vannfilterpatroner er tilgjengelig hos din forhandler eller Braun service senter.

Montering av vannfilteret

1. Pakk ut vannfilteret Ⓔ.
2. Ta ut volum-kompensatoren Ⓑ fra vanntanken.
3. Sett på plass vannfilteret Ⓔ. (Oppbevar volum-kompensatoren da den alltid må settes i vanntanken når vannfilteret tas ut.)
4. Vannfilteret bør skiftes ca annenhver måned. For å få en påminnelse: still knappen Ⓔ slik at nåværende måned er synlig i venstre felt (startmåned) Da ser du måneden du bør bytte filter i høyre felt (sluttmåned).

NB! Før apparatet tas i bruk første gang, når kaffetrakteren ikke har vært i bruk på en stund, eller etter installering av nytt vannfilter, fylles vanntanken til maksimumsmerket med kaldt vann. Slå på kaffetrakteren og la vannet strømme gjennom uten kaffe i filteret.

Innstilling av klokken

Etter å ha satt støpselet i stikkkontakten, vil tiden «00:00» blinke i displayet Ⓜ. For innstilling av klokken, trykk enten på «h» eller «min» knappen Ⓝ/Ⓞ i minst to sekunder. Hold deretter knappen inne eller trykk gjentatte ganger til den tiden du ønsker å stille inn.

Trykk på «h» knappen Ⓝ for å programmere timer. Trykk på «min» knappen Ⓞ for å programmere minutter. Anbefaling: Like før du når korrekt tid, anbefales det å trykke knappen «h» eller «min» gjentatte ganger for å unngå at du går forbi den tiden du ønsker å innstille. Prikkene mellom timer og minutter vil blinke i fem sekunder for å indikere at klokken er korrekt programmert.

NB! Om spenningstilførselen til kaffetrakteren blir brutt (f.eks. strømmen går, eller støpselet blir tatt ut av stikkkontakten), er klokken og programmert tid lagret i 10 minutter.

Manuelt bruk

Trykk inn «on/off» knappen Ⓟ for å slå på kaffetrakteren. Den røde kontrollampen Ⓠ vil tennes og vise at kaffetrakteren er slått på og at traktningen er startet. For å slå av kaffetrakteren trykk inn «on/off» knappen. Den røde varselampen vil slukke og viser at kaffetrakteren er slått av.

Automatisk bruk

For programmering av automatisk bruk, trykk på «auto» knappen Ⓚ til den grønne kontrollampen Ⓚ begynner å blinke. Tiden «12:00» eller tidligere programmert tid vil vises i displayet.

Programmer så tiden for automatisk bruk ved å trykke på «h» og «min» knappen Ⓝ/Ⓞ som beskrevet under «Innstilling av klokken». Etter at programmeringen er utført, vil den grønne kontrollampen Ⓚ slukke etter fem sekunder.

For å aktivere automatisk bruk, trykk kort på «auto» knappen (Ⓚ). Den grønne kontrollampen (Ⓛ) vil tenne og den for-programmerte traktetiden vises kort i displayet (Ⓛ). Traktingen vil starte på den forhåndsinnstilte tiden. Når traktingen starter, slukker den grønne kontrollampen (Ⓛ) og den røde kontrollampen (Ⓟ) tennes for å vise at kaffetrakteren er i bruk.

Regulerbar automatisk avstengning (auto-off)

Den automatiske avstengningsmekanismen er programmert til å slå av kaffetrakteren etter 2 timer, men kan endres manuelt for enhver tid mellom 20 minutter og 3 timer og 59 minutter.

Programmeres en tid under 20 minutter, vil klokken selv automatisk justere tiden til 20 minutter (minimum avstengningstid).

Trykk inn «on/off» knappen (Ⓞ) til den røde kontrollampen (Ⓟ) begynner å blinke. Displayet (Ⓛ) vil nå vise avstengningstiden. Slipp «on/off» knappen (Ⓞ) og endre ønsket avstengningstid med knappene «h» og «min» (Ⓜ/Ⓝ). Når den røde kontrollampen slukker, er den programmerte avstengningstiden lagret. Displayet vil nå vise nåværende tid igjen.

II Tilbereding av kaffe

Fyll tanken med kaldt, friskt vann, trykk ned utløserknappen (Ⓞ) for å åpne filterholderen, sett i et papirfilter No. 4 og fyll i filterkaffe, lukk filterholderen og sett kannen på varmeplaten. Slå på kaffetrakteren (manuell eller automatisk bruk) som beskrevet over.

For enklere fylling og tømning av filterkaffe, kan filterholderen enkelt tas av fra hengselen. Dryppstoppen hindrer drypping om kannen fjernes for å skjenke en kopp kaffe før traktingen er ferdig. Kannen skal omgående settes tilbake på varmeplaten for å hindre at det renner over filterholderen.

Traktetid pr. kopp: ca 1 minutt. Mengde av ferdig kaffe i kannen vil avvike noe fra påfylt mengde, på grunn av restvann i filterkaffen.

III Rengjøring

Ta alltid støpselet ut av stikkkontakten før rengjøring. Kaffetrakteren må aldri rengjøres under rennende vann og må heller aldri dyppes i vann; rengjør kun med en fuktig klut.

Kaffemaskinen inneholder en filterkurv i rustfritt stål (Ⓜ) som kun skal gjøres ren med en fuktig klut. Du kan bruke flytende oppvaskmiddel. Bruk ikke skuremiddel eller oppvaskmaskin.

IV Avkalking

Hvis du har hardt vann og ikke bruker vannfilter i din kaffetrakter, må den avkalles regelmessig. Benyttes vannfilteret, og det skiftes regelmessig, trenger du normalt ikke å avkalke kaffetrakteren. Men dersom kaffetrakteren bruker lenger tid på traktingen enn normalt, må kaffetrakteren avkalles.

Viktig: Ved avkalking, erstatt alltid vannfilteret med volum-kompensatoren.

- Du kan bruke et avkalkingsmiddel som ikke påvirker aluminium.
- Følg fabrikkantens bruksanvisning for avkalkingsmiddelet.
- Gjenta prosessen så mange ganger som nødvendig for å redusere traktetiden pr. kopp ned til et normalnivå.
- La maksimum mengde friskt, kaldt vann gjennomstrømme kaffetrakteren minst to ganger for å rense maskinen etter avkalking.

Beste praksis for beste resultat

Denne kaffetrakteren er laget for å gi maksimal kaffe- aroma. Derfor anbefaler Braun:

- Bruk kun nymalt kaffe.
- Oppbevar kaffen på en mørk, tørr og kjølig plass (for eks., i kjøleskapet) i en lufttett boks.
- Bruk kun Braun vannfilter og bytt dette annenhver måned ved regelmessig bruk.
- Rengjør og avkalk kaffetrakteren regelmessig som beskrevet i avsnitt III og IV.

Med forbehold om endringer

Dette produktet oppfyller kravene i EU-direktivene EMC 2004/108/EC og Low Voltage 2006/95/EC.



Ikke kast dette produktet sammen med husholdningsavfall når det skal kasseres. Det kan leveres hos et Braun servicesenter eller en miljøstasjon.



Svenska

Våra produkter är framtagna för att uppfylla högsta krav när det gäller kvalitet, funktion och design. Vi hoppas att du får mycket glädje av din nya kaffebryggare från Braun.

Viktigt

Läs noga igenom bruksanvisningen innan du börjar använda bryggaren.

- Denna produkt är inte menad att användas av barn eller personer med reducerad fysisk eller mental kapacitet utan övervakning av en person som är ansvarig för deras säkerhet. Generellt rekommenderar vi att produkten förvaras utom räckhåll för barn.
- Kontrollera att spänningen i ditt vägguttag stämmer överens med den spänning som anges på botten av bryggaren innan du sätter i kontakten.
- Undvik att ta på varma ytor, i synnerhet värmeplattan. Låt aldrig sladden komma i kontakt med värmeplattan.
- Ställ aldrig glaskannan på andra värmegivande ytor såsom spisplattor etc.
- Använd inte glaskannan i mikrovågsugn.
- Innan en brygning förbereds låt alltid bryggaren svalna i ungefär 5 minuter (stäng av bryggaren) i annat fall kan ångbildning ske då kallt vatten fylls på i vattenbehållaren.
- Braun elektriska hushållsmaskiner motsvarar gällande säkerhetsföreskrifter. Reparationer på elektriska hushållsmaskiner (inklusive sladdbyten) får endast göras av auktoriserade serviceverkstäder. Felaktiga reparationer kan orsaka olyckor och skada användaren.
- Denna bryggare är avsedd för normala hushållskvantiteter.
- Använd alltid kallt vatten när du brygger kaffe.

Maximalt antal koppar

10 koppar (125 ml per kopp)

Beskrivning

- Ⓐ Sladd / sladdvinda
- Ⓑ Vattenfilterersättare
- Ⓒ Vattennivåmätare
- Ⓓ Vattenbehållare
- Ⓔ Vattenfilter
- Ⓕ Påminnelsereglage för byte av vattenfilter
- Ⓖ Öppningsknapp för filterhållaren
- Ⓗ Filterhållare i rostfritt stål med drop-stop funktion
- Ⓘ Värmeplatta
- Ⓙ Grön lampa indikerar automatisk bryggfunktion
- Ⓚ «auto» knapp, aktivera automatisk brygning
- Ⓛ Klock-dispay
- Ⓜ «h» knapp, för att ställa timmar
- Ⓝ «min» knapp, för att ställa minuter
- Ⓞ Av/på strömbrytare «on/off»
- Ⓟ Röd lampa indikerar drift
- Ⓠ Glaskanna

I Innan användning

Vattenfiltrets fördelar och hur den installeras

Vattenfiltret förhöjer kaffesmaken genom att avlägsna klor, dålig lukt och smak samt förhindrar igenkalkning. Om filtret byts ut regelbundet (varannan månad) kommer det att inte bara ge ett godare kaffe det kan förlänga bryggarens livslängd då filtret förhindrar förkalkning. Braun-vattenfilter finns hos väl sorterade fackhandlare, varuhus eller hos auktoriserade Braun-verkstäder.

Installera vattenfiltret

1. Packa upp vattenfiltret Ⓔ.
2. Ta bort vattenfilterersättaren Ⓑ från vattenbehållaren.
3. Sätt i vattenfiltret. (Spara vattenfilterersättaren då den alltid skall användas när vattenfiltret är borttaget.)
4. Vattenfiltret bör bytas ut varannan månad. För att påminnas om detta, ställ in vattenfiltrets inställningsknapp Ⓔ så att man ser nuvarande månad i vänstra fältet (startmånad). Den månad då du skall byta vattenfilter kommer då att visas i högra fältet (slutmånad).

OBS: Innan bryggaren används första gången eller om den ej har använts en längre tid eller efter installation av ett nytt vattenfilter, fyll vattenbehållaren maximalt med kallt, friskt vatten utan kaffe. Sätt på kaffebryggaren och låt vattnet rinna igenom.

Att ställa klockan

Efter att ha anslutit kaffebryggaren kommer tiden «00:00» att blinka i displayen Ⓛ. För att ställa klockan tryck antingen på «h» eller «min» knappen Ⓜ/Ⓝ i minst två sekunder. Håll sedan knappen nertryckt eller tryck uppregade gånger tills det att önskad tid erhålls.

Tryck på «h» knappen Ⓜ för att programmera timmar. Tryck på «min» knappen Ⓝ för att programmera minuter. Rekommendation: Strax innan du uppnått önskad tid tryck uppregade gånger på respektive knapp så att du inte passerar önskad tid. Kolonteknet mellan tim- och sekundangivelsen kommer att blinka i ungefär 5 sekunder för att bekräfta att tiden har programmerats.

OBS: Om kaffebryggaren har av någon anledning blivit strömlös kommer tiden att lagras i 10 minuter.

Manuell brygning

Tryck på «on/off» knappen Ⓞ för att slå på bryggaren. Den röda indikatorlampan Ⓟ tänds och visar att kaffebryggaren är påslagen samt att brygning har påbörjats. Tryck igen på «on/off» knappen för att stänga av bryggaren. Den röda indikatorlampan släcks och visar därmed att bryggaren är avstängd.

Automatisk brygning

För att programmera en automatisk brygning tryck på «auto» knappen Ⓚ tills den gröna indikatorlampan Ⓠ börjar blinka. Tidsangivelsen «12:00» eller den tidigare programmerade tiden visas i displayen.

Programmera sedan den önskade starttiden för automatisk brygning tryck på «h» och «min» Ⓜ/Ⓝ såsom

beskrivet i stycket «Att ställa klockan». Efter avslutad programmering kommer den gröna lampan (Ⓜ) att slockna efter fem sekunder.

Tryck en gång lätt på «auto» knappen (Ⓜ) för att aktivera automatisk brygning. Den gröna lampan (Ⓜ) tänds och starttiden visas snabbt i displayen (Ⓜ). Brygning kommer att starta enligt den förinställda tiden. När brygning påbörjas släcks den gröna lampan (Ⓜ) och den röda lampan (Ⓜ) tänds för att visa att kaffebryggaren är påslagen.

Programmerbar automatisk avstängningsfunktion (auto-off)

Den automatiska avstängningsfunktionen är förprogrammerad till två timmar men ändras till en tid mellan 20 minuter och 3 timmar 59 minuter. Om en tid på mindre än 20 minuter skulle programmeras kommer klockan automatiskt att ändra denna tid till 20 minuter (minsta avstängningstid).

Tryck på «on/off» knappen (Ⓜ) tills den röda indikatorlampan (Ⓜ) börjar blinka. Nu visas den automatiska avstängningstiden i displayen (Ⓜ). Släpp «on/off» knappen (Ⓜ) och ändra den avstängningstiden med «h» och «min» knappen (Ⓜ/Ⓜ). När den röda lampan slocknar är den nya avstängningstiden lagrad. Displayen kommer att återgå till att visa normal tidsangivelse.

II Brygga kaffe

Fyll vattenbehållaren med kallt, friskt vatten. Tryck på frigörningsknappen (Ⓜ) för att öppna filterhållaren. Stoppa i ett Nr 4 pappersfilter, fyll på med malet kaffe och ställ kannan på värmeplattan. Sätt på kaffebryggaren (manuellt eller automatiskt) enligt ovan.

För att förenkla hanteringen vid påfyllning / tömning av kaffet går det att lossa på filterhållaren. Ett droppstopp förhindrar kaffet att rinna igenom om kannan avlägsnas för servering innan brygning är klar. Kannan bör omedelbart ställas tillbaka på värmeplattan efter sådan servering så att inte kaffe flödar över från filterhållaren.

Bryggtiden per kopp är ca: 1 minut. Mängden färdigbryggd kaffe blir mindre än vattenmängden som fylldes på p.g.a. att kaffet absorberar vatten.

III Rengöring

Dra alltid ur kontakten ur vägguttaget före rengöring. Bryggaren får inte sköljas under rinnande vatten eller ställas i vatten, använd endast en fuktig trasa vid rengöring.

Denna kaffemaskin består av filterhållare i rostfritt stål (Ⓜ) som endast bör rengöras med en fuktig trasa. Du kan använda diskmedel. Använd inte skurmedel, diska inte i maskin.

IV Avkalkning

Om du har hårt vatten och du använder kaffebryggaren utan vattenfilter, måste bryggaren avkalkas regelbundet. Om du använder vattenfilter och byter det regelbundet

behöver du normalt inte avkalka bryggaren. Du måste dock avkalka bryggaren om du märker att en brygning tar längre tid en vanligt.

Viktigt: Vid avkalkning, ersätt alltid vattenfiltret med vattenfilterersättaren.

- Använd ett avkalkningsmedel som inte påverkar aluminium.
- Följ tillverkarens instruktioner.
- Upprepa proceduren så många gånger som behövs för att förkorta bryggtiden per kopp till normala tider.
- Låt maximalt med kallt, friskt vatten rinna igenom minst två gånger för att rengöra bryggaren.

För bästa resultat

Denna kaffebryggare är utvecklad för att ge maximal arom. Därför rekommenderar Braun:

- Använd endast nymalet kaffe.
- Förvara alltid malet kaffe svalt, torrt och mörkt (t.ex. i kylskåp) i ett lufttätt kärl.
- Använd endast Braun vattenfilter och byt ut dessa regelbundet.
- Rengör och avkalka regelbundet såsom är beskrivet i styckena III och IV.

Med förbehåll för ändringar.

Denna produkt uppfyller bestämmelserna i EU-direktiven 2004/108/EG om elektromagnetisk kompatibilitet (EMC) och 2006/95/EG om lågspänningsutrustning.



När produkten är förbrukad får den inte kastas tillsammans med hushållssoporna. Avfallshandling kan ombesörjas av Braun servicecenter eller på din lokala återvinningsstation.



Suomi

Tuotteemme on suunniteltu täyttämään korkeimmat laadun, toimivuuden ja muotoilun vaatimukset. Toivomme, että uudesta Braun-tuotteestasi on Sinulle paljon hyötyä.

Varoitus

Lue huolellisesti kaikki ohjeet ennen kuin käytät laitetta.

- Tätä laitetta ei ole tarkoitettu lasten käyttöön. Tätä laitetta ei ole myöskään tarkoitettu henkilöiden, joilla on alentunut fyysinen tai psyykinen tila, käytettäväksi. Poikkeuksena, jos lapsi tai henkilö on hänen turvallisuudestaan vastaavan henkilön valvonnan alaisena. Suosittelemme, että laitteen tulee olla lasten ulottumattomissa.
- Ennen kuin liität kahvinkeitin verkkovirtaan, tarkista, että jännite vastaa kahvinkeitin pohjaan merkittyä jännitettä.
- Vältä koskettamasta laitteen kuumenevia osia (esim. lämpölevyä). Älä anna keittimen verkkojohdon koskettaa lämpölevyä.
- Älä laske lasikannua muille kuumille pinoille (kuten lieden levyille, lämpötarjottimille tms.).
- Älä käytä lasikannua mikroaaltouunissa.
- Keittäessäsi kahvia useamman kannullisen peräkkäin, anna keittimen jäähtyä noin viisi minuuttia jokaisen keittokerran jälkeen (kytke keitin pois päältä). Muutoin kaadettaessa kylmää vettä vesisäiliöön keittimestä voi muodostua kuumaa höyryä ilmaan.
- Braunin sähkölaitteet täyttävät voimassa olevat turvallisuusmääräykset. Sähkölaitteita saavat korjata vain valtuutetut Braun-huoltoliikkeet (mukaan lukien verkkojohdon vaihto). Virheellinen ja epäpätevä korjaus voi aiheuttaa onnettomuuksia tai vahingoittaa käyttäjiä.
- Tämä laite on suunniteltu tavanomaisille kotitalousmäärille.
- Käytä aina kylmää vettä kahvin keitossa.

Maksimimäärä

10 kuppia (1,25 dl/kuppi)

Laitteen osat

- Ⓐ Verkkajohto/säilytyskotelo
- Ⓑ Vedensuodattimen korvike
- Ⓒ Vesimäärän osoitin
- Ⓓ Vesisäiliö
- Ⓔ Vedensuodatin
- Ⓕ Valitsin, joka muistuttaa vedensuodattimen vaihtojankohdasta
- Ⓖ Suodattimen avauspainike
- Ⓗ Suodatin ruostumattomasta teräksestä tippalakolla
- Ⓘ Lämpölevy
- Ⓝ Vihreä merkkivalo (automaattinen suodatus)
- Ⓚ «auto»-painike automaattiselle suodatukselle
- Ⓛ Näyttö
- Ⓜ «h»-painike (tuntien asettaminen)
- Ⓝ «min»-painike (minuuttien asettaminen)
- Ⓞ Pälle/pois päältä -painike «on/off»
- Ⓟ Punainen merkkivalo
- Ⓠ Kannellinen lasikannu

I Käyttöönotto

Vedensuodattimen käyttö

Vedensuodatin parantaa kahvin makua poistaen vedestä klooria, epämiellyttäviä sivumakuja ja -hajuja sekä karstaa. Mikäli vedensuodatin vaihdetaan säännöllisesti (joka toinen kuukausi), se takaa paremman makuisen kahvin ja jopa pidentää kahvinkeitin käyttöikää estämällä kalkin kerääntymistä. Braun-vedensuodattimia myyvät hyvin varustetut Braun-jälleenmyyjät ja valtuutetut Braun-huoltoliikkeet.

Vedensuodattimen asennus

1. Poista vedensuodatin Ⓔ pakkauksesta.
2. Poista vedensuodattimen korvike Ⓑ vesisäiliöstä.
3. Aseta vedensuodatin paikoilleen. (Säilytä vedensuodattimen korvike, jos joudut laittamaan sen takaisin vedensuodattimen tilalle).
4. Vedensuodatin tulee vaihtaa kahden kuukauden välein. Muistuttaaksesi vedensuodattimen vaihdosta aseta valitsin Ⓕ siten, että vasemmalla näkyy kuluva kuukausi (aloituskuukausi). Kuukausi, jolloin suodatin tulee vaihtaa, näkyy oikealla (viimeinen kuukausi).

Huomioitavaa: Ennen kahvinkeitin ensimmäistä käyttökertaa, tai mikäli keitin ei ole käytetty pitkään aikaan, tai mikäli vedensuodatin on vaihdettu uuteen, keitä ensin täysi kannullinen pelkkää vettä ilman kahvijauhetta.

Kellonajan säätäminen

Kytettyäsi verkkojohdon verkkovirtaan, näytössä Ⓖ vilkkuu numerot «00:00». Asettaaksesi kellon aikaan, paina yhtäjaksoisesti «h»-painiketta Ⓜ tai «min»-painiketta Ⓝ vähintään kahden sekunnin ajan. Paina sitten «h»-painiketta tai «min»-painiketta yhtäjaksoisesti tai toistuvasti, kunnes oikea kellonaika tulee näkyviin.

Paina «h»-painiketta Ⓜ asettaaksesi tunnit. Paina sitten «min»-painiketta Ⓝ asettaaksesi minuutit. Suositus: Oikean kellonajan lähestyessä, paina toistuvasti «h» tai «min»-painiketta, jottei oikea kellonaika menisi ohi. Kellonajan asettaminen on onnistunut, jos kaksospiste vilkkuu tuntien ja minuuttien välissä viiden sekunnin ajan.

Huomioitavaa: Sähkökatkon aikana tai jos verkkopistoke on irrotettu verkkovirrasta, ohjelmoidut kellonajat säilyvät muistissa 10 minuuttia.

Käyttö ilman ajastinta

Kytke kahvinkeitin päälle painamalla päälle/ pois päältä -painiketta «on/off» Ⓞ. Punainen merkkivalo Ⓟ syttyy osoittamaan, että keitin on päällä ja kahvi alkaa suodattua. Sammuttaaksesi keittimen, paina päälle/pois päältä -painiketta «on/off». Punainen merkkivalo sammuu ja näin osoittaa, että keittimen virta on pois päältä.

Ajastinkäyttö

Kun haluat ajastaa kahvinkeitin, paina yhtäjaksoisesti «auto»-painiketta Ⓚ, kunnes vihreä merkkivalo Ⓝ alkaa vilkkumaan. Näytölle ilmestyy kellonaika«12:00», tai aikaisemmin ajastettu kellonaika.

Ajasta haluamasi kellonaika painamalla «h»-painiketta Ⓜ ja «min»-painiketta Ⓝ (katso kohta, kellonajan

säätäminen). Ohjelmoinnin jälkeen vihreä merkkivalo (Ⓜ) sammuu noin viiden sekunnin kuluttua.

Ohjelmoidun ajan aktivoimiseksi paina lyhyesti «auto»-painiketta (Ⓜ). Vihreä merkkivalo (Ⓜ) syttyy ja ohjelmoitu kellonaika näkyy lyhyen ajan näytössä (Ⓜ). Kahvin valmistus käynnistyy ajastettuun aikaan. Vihreä merkkivalo (Ⓜ) sammuu, kun suodatus käynnistyy. Punainen merkkivalo (Ⓜ) syttyy palamaan osoittaen, että suodatus on käynnissä.

Automaattinen virrankatkaisu

Automaattinen virrankatkaisu on esiasettu niin, että keitin sammuu kahden tunnin käytön jälkeen. Voit halutessasi muuttaa esiasetusta välillä 20 min - 3 h 59 min. Jos automaattinen virrankatkaisu asetetaan lyhyemmäksi ajaksi kuin 20 minuuttia, kello muuttaa ajan automaattisesti 20 minuuttiin (minimi aika).

Paina päälle/pois päältä -painiketta «on/off» (Ⓜ) kunnes punainen merkkivalo (Ⓜ) alkaa vilkkua. Näytössä (Ⓜ) näkyy nyt asetettu päälläoloaika. Vapauta «on/off»-painike (Ⓜ) ja säädä uusi päälläoloaika «h»-painikkeella (Ⓜ) ja «min»-painikkeella (Ⓜ). Kun punainen merkkivalo sammuu, päälläoloaika on ohjelmoitu kahvikeittimen muistiin ja näytössä näkyy taas kellonaika.

II Kahvin valmistus

Lisää kylmä vesi säiliöön. Avaa suodatin painamalla avauspainiketta (Ⓜ). Aseta 1 x 4 kokoinen suodatinpaperi suodattimeen ja lisää kahvijauhe. Sulje suodatin ja aseta lasikannu lämpölevylle. Kytke kahvinkeitin päälle.

Kahvijauheen lisääminen ja tyhjentäminen on helpompaa, kun suodatin irrotetaan pidikkeestä. Tippalukko mahdollistaa lasikannun pois ottamisen lämpölevyltä kesken suodatuksen, kahvipisarointa ei tipu lämpölevylle. Aseta lasikannu välittömästi takaisin lämpölevylle estääksesi suodattimen ylitäyttymisen.

Kahvin valmistusaika on noin 1 minuutti/kupillinen kahvia. Keitetyn kahvin määrä on pienempi kuin säiliöön täytetty vesimäärä.

III Puhdistus

Irrota ensin pistoke pistorasiasta. Älä koskaan puhdista keittintä juoksevan veden alla äläkä upota sitä veteen, puhdista se vain kostealla liinalla.

Tämän kahvikeittimen suodatin on ruostumatonta terästä, joka tulee puhdistaa ainoastaan kostealla liinalla. Voit käyttää astiainpesuainetta. Älä käytä karkeita sieniiä tai puhdistajia tai pese astiainpesukoneessa.

IV Kalkinpoisto

Jos asuinalueenne talousvesi on kovaa ja kahvinkeittimessä ei käytetä vedensuodatinta, on keittimestä poistettava kalkki säännöllisesti. Mikäli vedensuodatin on käytössä ja se vaihdetaan säännöllisesti, kalkinpoistoa ei yleensä tarvitse tehdä. Jos keittimen toiminta on kuitenkin selvästi hidastunut, kalkinpoisto on tarpeen.

Tärkeää: Aina kun poistat keittimestä kalkkia, vaihda vedensuodattimen tilalle vedensuodattimen korvikke.

- Voit käyttää mitä tahansa kalkinpoistoainetta, joka ei vahingoita alumiinia.
- Seuraa kalkinpoistoaineen käyttöohjetta.
- Toista toimenpide niin monta kertaa kuin tarpeen, kunnes keittimen toiminta on palautunut entiselleen.
- Keitä lopuksi maksimimäärä raikasta kylmää vettä ainakin kahdesti puhdistaaaksesi keittimen.

Hyviä ohjeita

Noudata seuraavia ohjeita saadaksesi parhaan mahdollisen aromin kahviisi:

- Käytä ainoastaan tuoretta kahvijauhetta.
- Säilytä kahvijauhe viileässä, kuivassa ja pimeässä paikassa (esim. jääkaapissa). Säilytysrasian tulee olla ilmatiivis.
- Käytä ainoastaan Braunin vedensuodattimia. Kahvinkeitintä säännöllisesti käytettäessä vedensuodatin tulee vaihtaa kahden kuukauden välein.
- Puhdista kahvinkeitin ja poista kalkki säännöllisesti kohdissa III ja IV kerrotulla tavalla.

Muutosoikeus pidätetään.

Tämä tuote täyttää EU-direktiivin 2004/108/EC mukaiset EMC-vaatimukset sekä matalajännitettä koskevat säännökset (2006/95/EC).



Kun laite on tullut elinkaarensa päähän, säästä ympäristöä äläkä hävitä sitä kotitalousjätteiden mukana. Hävitä tuote viemällä se Braun-huoltooliikkeeseen tai asianmukaiseen keräyspisteeseen.



Ελληνικά

Τα προϊόντα μας κατασκευάζονται έτσι ώστε να πληρούν τα υψηλότερα πρότυπα ποιότητας, λειτουργικότητας και σχεδιασμού. Ελπίζουμε να ικανοποιηθείτε απόλυτα από την καινούργια σας καφετιέρα Braun.

Προσοχή

Παρακαλούμε διαβάστε τις οδηγίες χρήσης προσεκτικά πριν χρησιμοποιήσετε τη συσκευή.

- Αυτή η συσκευή δεν προορίζεται για χρήση από παιδιά ή άτομα με μειωμένες σωματικές ή διανοητικές ικανότητες, εκτός και αν επιτηρούνται από άτομα υπεύθυνα για την ασφάλειά τους. Γενικά, συνιστούμε να κρατάτε τη συσκευή μακριά από παιδιά.
- Προτού συνδέσετε τη συσκευή στην πρίζα, ελέγξτε ότι η τάση ρεύματος αντιστοιχεί στην τάση που είναι τυπωμένη στη βάση της συσκευής.
- Αποφύγετε να αγγίζετε τις θερμές επιφάνειες, ιδιαίτερα τη θερμαινόμενη πλάκα. Μην αφήνετε ποτέ το καλώδιο ρεύματος να έρχεται σε επαφή με τη θερμαινόμενη πλάκα.
- Μην τοποθετείτε τη γυάλινη κανάτα πάνω σε άλλες θερμαινόμενες επιφάνειες (όπως εστίες κουζίνας, γκαζιού κλπ.).
- Μη βάζετε τη γυάλινη κανάτα στο φούρνο μικροκυμάτων.
- Πριν αρχίσετε ξανά την παρασκευή καφέ, αφήνετε πάντα την καφετιέρα να κρυώσει για περίπου πέντε λεπτά (θέστε τη συσκευή εκτός λειτουργίας), διαφορετικά μπορεί να δημιουργηθεί ατμός όταν γεμίζετε το δοχείο νερού με κρύο νερό.
- Οι ηλεκτρικές συσκευές Braun πληρούν τα ισχύοντα πρότυπα ασφαλείας. Οι επισκευές των ηλεκτρικών συσκευών (συμπεριλαμβανομένης της αντικατάστασης του καλωδίου ρεύματος) πρέπει να διεξάγονται μόνο από τα Εξουσιοδοτημένα Κέντρα Service της Braun. Λανθασμένη ή από μη εξουσιοδοτημένο τεχνικό, επισκευή της συσκευής μπορεί να προκαλέσει ατυχήματα ή τραυματισμό στον χρήστη.
- Αυτή η συσκευή έχει κατασκευαστεί για να παρασκευάζει κανονικές οικιακές ποσότητες καφέ.
- Χρησιμοποιείτε πάντα κρύο νερό για να παρασκευάσετε καφέ.

Μέγιστος αριθμός φλυτζανιών

10 φλυτζάνια (125 ml το καθένα)

Περιγραφή

- Ⓐ Καλώδιο ρεύματος / χώρος αποθήκευσης καλωδίου
- Ⓑ Ειδικό κάλυμμα της υποδοχής φίλτρου νερού
- Ⓒ Δείκτης στάθμης νερού
- Ⓓ Δοχείο νερού
- Ⓔ Φίλτρο νερού
- Ⓕ Ενδεικτικό αντικατάστασης φίλτρου νερού
- Ⓖ Πλήκτρο ανοίγματος υποδοχής φίλτρου
- Ⓗ Ανοξείδωτη υποδοχή φίλτρου με λειτουργία διακοπής ροής
- Ⓛ Θερμαινόμενη πλάκα
- Ⓜ Πράσινη ενδεικτική λυχνία για αυτόματη λειτουργία

- Ⓚ Πλήκτρο «auto» για ενεργοποίηση της αυτόματης λειτουργίας
- Ⓛ Οθόνη ρολογιού
- Ⓜ Πλήκτρο «h» (για ρύθμιση της ώρας)
- Ⓝ Πλήκτρο «min» (για ρύθμιση των λεπτών)
- Ⓞ Πλήκτρο λειτουργίας on/off
- Ⓟ Κόκκινη ενδεικτική λυχνία λειτουργίας
- Ⓠ Γυάλινη κανάτα

I Λειτουργία

Πλεονεκτήματα φίλτρου νερού και τοποθέτηση

Το φίλτρο νερού βελτιώνει τη γεύση του καφέ μειώνοντας σημαντικά τη συσσώρευση χλωρίου και της αββεστοποίησης (άλατα).

Με την προϋπόθεση ότι το φίλτρο αντικαθίσταται τακτικά (κάθε δύο μήνες), παρέχει καλύτερη γεύση καφέ και παρατείνει τη διάρκεια ζωής της καφετιέρας σας. Τα φίλτρα νερού της Braun είναι διαθέσιμα στον τοπικό σας έμπορο λιανικής ή στα κέντρα service της Braun.

Τοποθέτηση του φίλτρου νερού

- Βγάλτε το φίλτρο νερού Ⓔ από τη συσκευασία.
- Αφαιρέστε το ειδικό κάλυμμα της υποδοχής φίλτρου νερού Ⓑ, από το δοχείο νερού.
- Εισάγετε το φίλτρο νερού. (Βεβαιωθείτε ότι έχετε φυλάξει το ειδικό κάλυμμα της υποδοχής φίλτρου νερού καθώς πρέπει να τοποθετείται μέσα στο δοχείο νερού όποτε το φίλτρο νερού αφαιρείται.)
- Το φίλτρο νερού πρέπει να αντικαθίσταται κάθε δύο μήνες. Για να το θυμάστε, ρυθμίστε το ενδεικτικό αντικατάστασης φίλτρου νερού Ⓕ έτσι ώστε ο τρέχων μήνας να εμφανίζεται στο αριστερό διάστημα (μήνας έναρξης). Ο μήνας που πρέπει να αντικαταστήσετε το φίλτρο νερού θα εμφανιστεί τότε στο δεξιό διάστημα (μήνας λήξης).

Σημείωση: Πριν χρησιμοποιήσετε την καφετιέρα για πρώτη φορά, μετά από μεγάλο χρονικό διάστημα, ή μετά την τοποθέτηση ενός νέου φίλτρου νερού, λειτουργείστε την με έναν κύκλο παρασκευής χρησιμοποιώντας τη μέγιστη ποσότητα κρύου, φρέσκου νερού χωρίς καθόλου αλεσμένο καφέ μέσα στην υποδοχή φίλτρου.



Ρύθμιση του ρολογιού

Αφού συνδέσετε την καφετιέρα στην πρίζα, ο χρόνος «00:00» θα αναβοσβήνει στην οθόνη Ⓛ. Για να ρυθμίσετε το ρολόι, πιέστε ή το πλήκτρο «h» ή το πλήκτρο «min» Ⓜ/Ⓝ για τουλάχιστον δύο δευτερόλεπτα. Στη συνέχεια κρατήστε το πλήκτρο πατημένο ή πιέστε το επαναλαμβανόμενα έως ότου φτάσετε στον επιθυμητό χρόνο.



Πιέστε το πλήκτρο «h» Ⓜ για να προγραμματίσετε τις ώρες. Πιέστε το πλήκτρο «min» Ⓝ για να προγραμματίσετε τα λεπτά. Συμβουλή: Λίγο πριν φτάσετε στον σωστό χρόνο, πιέστε επαναλαμβανόμενα το πλήκτρο «h» ή το πλήκτρο «min» σύντομα για να αποφύγετε να ξεπεράσετε τον επιθυμητό χρόνο. Η άνω και κάτω τελεία που βρίσκεται ανάμεσα στις ώρες και τα λεπτά θα αναβοσβήνει για πέντε δευτερόλεπτα υποδεικνύοντας ότι το ρολόι έχει προγραμματιστεί επιτυχώς.



Σημείωση: Εάν διακοπεί η παροχή ισχύος στην καφετιέρα (π.χ. διακοπή ρεύματος, καλώδιο ρεύματος εκτός πρίζας), το ρολόι και ο προγραμματισμένος χρόνος αποθηκεύονται για 10 λεπτά.





Λειτουργία με το χέρι

Για να θέσετε τη συσκευή σε λειτουργία, πιέστε το πλήκτρο λειτουργίας on/off . Η κόκκινη ενδεικτική λυχνία  θα ανάψει υποδεικνύοντας ότι η καφετιέρα έχει τεθεί σε λειτουργία και ότι έχει αρχίσει η διαδικασία παρασκευής καφέ. Για να θέσετε την καφετιέρα εκτός λειτουργίας, πιέστε το πλήκτρο λειτουργίας on/off. Η κόκκινη ενδεικτική λυχνία θα σβήσει υποδεικνύοντας ότι η καφετιέρα είναι εκτός λειτουργίας.

Αυτόματη λειτουργία







Για να προγραμματίσετε την αυτόματη λειτουργία, πιέστε το πλήκτρο «auto»  έως ότου η πράσινη ενδεικτική λυχνία  αρχίσει να αναβοσβήνει. Ο χρόνος «12:00» ή ο προηγούμενος προγραμματισμένος χρόνος εμφανίζεται στην οθόνη.

Στη συνέχεια προγραμματίστε το χρόνο για την αυτόματη λειτουργία πιέζοντας τα πλήκτρα «h» και «min»   όπως περιγράφεται στην ενότητα «Ρύθμιση του ρολογιού». Μετά την ολοκλήρωση του προγραμματισμού, η πράσινη ενδεικτική λυχνία  θα σβήσει μετά από πέντε δευτερόλεπτα.

Για να ενεργοποιήσετε την αυτόματη λειτουργία, πιέστε σύντομα το πλήκτρο «auto» . Η πράσινη ενδεικτική λυχνία  ανάβει και ο προκαθορισμένος χρόνος παρασκευής εμφανίζεται γρήγορα στην οθόνη . Η παρασκευή θα ξεκινήσει στον προκαθορισμένο χρόνο. Όταν η διαδικασία παρασκευής ξεκινήσει, η πράσινη ενδεικτική λυχνία  σβήνει και η κόκκινη ενδεικτική λυχνία  ανάβει για να υποδηλώσει ότι η καφετιέρα βρίσκεται σε λειτουργία.

Ρυθμιζόμενο αυτόματο κλείσιμο (auto-off)

Ο αυτόματος μηχανισμός κλεισίματος είναι προγραμματισμένος για να θέτει την καφετιέρα εκτός λειτουργίας σε 2 ώρες, αλλά μπορεί να ρυθμιστεί με το χέρι σε οποιοδήποτε χρόνο μεταξύ 20 λεπτών και 3 ωρών & 59 λεπτών. Εάν προγραμματιστούν χρόνοι κάτω των 20 λεπτών, το ρολόι θα επαναρυθμιστεί αυτόματα από μόνο του στα 20 λεπτά (ελάχιστος χρόνος κλεισίματος).

Πιέστε το πλήκτρο λειτουργίας on/off  μέχρι η κόκκινη ενδεικτική λυχνία  να αρχίσει να αναβοσβήνει. Τώρα η οθόνη  δείχνει το χρόνο κλεισίματος. Απελευθερώστε το πλήκτρο λειτουργίας on/off  και αλλάξτε τον επιθυμητό χρόνο κλεισίματος με τα πλήκτρα «h» και «min»  . Όταν η κόκκινη ενδεικτική λυχνία σβήσει, ο προγραμματισμένος χρόνος κλεισίματος αποθηκεύεται. Η οθόνη δείχνει ξανά την τρέχουσα ώρα της ημέρας.

II Παρασκευή καφέ

Γεμίστε το δοχείο νερού με φρέσκο, κρύο νερό, πιέστε το πλήκτρο ανοίγματος υποδοχής φίλτρου  για να ανοίξετε την υποδοχή φίλτρου, εισάγετε ένα χάρτινο φίλτρο No. 4, προσθέστε αλεσμένο καφέ, κλείστε την

υποδοχή φίλτρου και τοποθετήστε την κανάτα πάνω στην θερμαινόμενη πλάκα. Θέστε την καφετιέρα σε λειτουργία (λειτουργία με το χέρι ή αυτόματη λειτουργία) όπως περιγράφεται παραπάνω.

Για μεγαλύτερη ευκολία, όταν γεμίζετε ή αδειάζετε τον αλεσμένο καφέ, η υποδοχή φίλτρου μπορεί εύκολα να αποσπαστεί από το στήριγμά της. Η λειτουργία διακοπής ροής εμποδίζει το στάξιμο όταν η κανάτα αφαιρείται για να σερβίρετε ένα φλυτζάνι καφέ πριν τελειώσει η απόσταξη του καφέ. Η κανάτα πρέπει αμέσως να επανατοποθετηθεί στη θερμαινόμενη πλάκα για να αποφευχθεί υπερχείλιση της υποδοχής φίλτρου. Χρόνος απόσταξης ανά φλυτζάνι: περίπου ένα λεπτό. Η ποσότητα παρασκευασμένου καφέ μέσα στην κανάτα θα είναι κάτω από το αρχικό επίπεδο γεμίσματος καθώς το νερό συγκρατείται από τον αλεσμένο καφέ κατά τη διάρκεια του κύκλου απόσταξης.

III Καθαρισμός

Βγάzte πάντα τη συσκευή από την πρίζα πριν τον καθαρισμό. Μην καθαρίζετε ποτέ τη συσκευή κάτω από τρεχούμενο νερό, ή τη βυθίζετε σε νερό. Σκουπίστε την μόνο με ένα υγρό πανί.

Αυτή η καφετιέρα διαθέτει μια ανοξειδωτή υποδοχή φίλτρου  η οποία πρέπει να καθαρίζεται μόνο με ένα υγρό πανί.

Μπορείτε να χρησιμοποιήσετε υγρό καθαρισμού για τα πιάτα. Μη χρησιμοποιείτε λιπαντικά καθαριστικά και μην την πλένετε στο πλυντήριο πιάτων.

IV Αφαλάτωση

Εάν έχετε σκληρό νερό και χρησιμοποιείτε την καφετιέρα σας χωρίς φίλτρο νερού, πρέπει να την αφαλάτωνατε τακτικά. Όταν χρησιμοποιείτε το φίλτρο νερού και το αντικαθιστάτε τακτικά, φυσιολογικά δεν θα χρειαστεί αφαλάτωση. Παρόλα αυτά, εάν η καφετιέρα σας χρειάζεται περισσότερο χρόνο από τον συνηθισμένο για να παρασκευάσει καφέ, πρέπει να την αφαλάτωσητε.

Σημαντικό: Αντικαταστήστε το φίλτρο νερού με το ειδικό κάλυμμα της υποδοχής φίλτρου νερού κατά τη διάρκεια οποιαδήποτε διαδικασίας αφαλάτωσης.

- Μπορείτε να χρησιμοποιήσετε ένα μέσο αφαλάτωσης του εμπορίου που δεν επηρεάζει το αλουμίνιο.
- Ακολουθήστε τις οδηγίες του κατασκευαστή του μέσου αφαλάτωσης.
- Επαναλάβετε τη διαδικασία όσες φορές είναι απαραίτητο έτσι ώστε να μειώσετε το χρόνο παρασκευής καφέ ανά φλυτζάνι σε ένα κανονικό επίπεδο.
- Αφήστε να τρέξει η μέγιστη ποσότητα φρέσκου κρύου νερού τουλάχιστον δύο φορές για να καθαρίσετε την καφετιέρα μετά την αφαλάτωση.

Συμβουλές για καλύτερα αποτελέσματα

Αυτή η καφετιέρα είναι σχεδιασμένη για να παρέχει μέγιστο άρωμα καφέ. Επομένως, η Braun συνιστά:

- Να χρησιμοποιείτε μόνο φρέσκο αλεσμένο καφέ.
- Να αποθηκεύετε τον αλεσμένο καφέ σε ένα κρύο, στεγνό και σκοτεινό μέρος (π.χ. ψυγείο) μέσα σε αεροστεγές δοχείο.
- Να χρησιμοποιείτε μόνο φίλτρα νερού της Braun και να τα αντικαθιστάτε κάθε δύο μήνες κατά την κανονική χρήση.
- Να καθαρίζετε και να αφαλατώνετε την καφετιέρα τακτικά όπως περιγράφεται στις ενότητες III και IV.

Υπόκειται σε αλλαγές χωρίς προηγούμενη ειδοποίηση

Αυτό το προϊόν συμμορφώνεται με τις Ευρωπαϊκές Οδηγίες EMC 2004/108/EK και τις Οδηγίες περί Χαμηλής Ηλεκτρικής Τάσης 2006/95/EK.



Παρακαλούμε μην απορρίπτεται το προϊόν στα οικιακά απορρίμματα στο τέλος της χρήσιμης ζωής του. Η απόρριψη μπορεί να διεξαχθεί σε κάποιο Κέντρο Service της Braun ή στα κατάλληλα σημεία περισυλλογής που υπάρχουν στη χώρα σας.



Deutsch

Garantie

Als Hersteller übernehmen wir für dieses Gerät – nach Wahl des Käufers zusätzlich zu den gesetzlichen Gewährleistungsansprüchen gegen den Verkäufer – eine Garantie von 2 Jahren ab Kaufdatum. Innerhalb dieser Garantiezeit beseitigen wir nach unserer Wahl durch Reparatur oder Austausch des Gerätes unentgeltlich alle Mängel, die auf Material- oder Herstellungsfehlern beruhen. Die Garantie kann in allen Ländern in Anspruch genommen werden, in denen dieses Braun Gerät von uns autorisiert verkauft wird.

Von der Garantie sind ausgenommen: Schäden durch unsachgemäßen Gebrauch, normaler Verschleiß und Verbrauch sowie Mängel, die den Wert oder die Gebrauchstauglichkeit des Gerätes nur unerheblich beeinflussen. Bei Eingriffen durch nicht von uns autorisierte Braun Kundendienstpartner sowie bei Verwendung anderer als Original Braun Ersatzteile erlischt die Garantie.

Im Garantiefall senden Sie das Gerät mit Kaufbeleg bitte an einen autorisierten Braun Kundendienstpartner. Die Anschrift für Deutschland können Sie kostenlos unter 00800/27 28 64 63 erfragen.

English

Guarantee

We grant 2 years guarantee on the product commencing on the date of purchase. Within the guarantee period we will eliminate, free of charge, any defects in the appliance resulting from faults in materials or workmanship, either by repairing or replacing the complete appliance as we may choose.

This guarantee extends to every country where this appliance is supplied by Braun or its appointed distributor.

This guarantee does not cover: damage due to improper use, normal wear or use as well as defects that have a negligible effect on the value or operation of the appliance. The guarantee becomes void if repairs are undertaken by unauthorised persons and if original Braun parts are not used.

To obtain service within the guarantee period, hand in or send the complete appliance with your sales receipt to an authorised Braun Customer Service Centre.

For UK only:

This guarantee in no way affects your rights under statutory law.

Français

Garantie

Nous accordons une garantie de 2 ans sur ce produit, à partir de la date d'achat.

Pendant la durée de la garantie, Braun prendra gratuitement à sa charge la réparation des vices de fabrication ou de matière en se réservant le droit de

décider si certaines pièces doivent être réparées ou si l'appareil lui-même doit être échangé.

Cette garantie s'étend à tous les pays où cet appareil est commercialisé par Braun ou son distributeur exclusif.

Cette garantie ne couvre pas : les dommages occasionnés par une utilisation inadéquate et l'usure normale. Cette garantie devient caduque si des réparations ont été effectuées par des personnes non agréées par Braun et si des pièces de rechange ne provenant pas de Braun ont été utilisées.

Pour toute réclamation intervenant pendant la période de garantie, retournez ou rapportez l'appareil ainsi que l'attestation de garantie à votre revendeur ou à un Centre Service Agréé Braun.

Appelez au 08.10.30.97.80 (ou se référez à <http://www.braun.com/global/contact/servicepartners/europe.country.html>) pour connaître le Centre Service Agréé Braun le plus proche de chez vous.

Clause spéciale pour la France

Outre la garantie contractuelle exposée ci-dessus, nos clients bénéficient de la garantie légale des vices cachés prévue aux articles 1641 et suivants du Code civil.

Español

Garantía

Braun concede a este producto 2 años de garantía a partir de la fecha de compra.

Dentro del periodo de garantía, subsanaremos, sin cargo alguno, cualquier defecto del aparato imputable tanto a los materiales como a la fabricación, ya sea reparando, sustituyendo piezas, o facilitando un aparato nuevo según nuestro criterio.

La garantía no ampara averías por uso indebido, funcionamiento a distinto voltaje del indicado, conexión a un enchufe inadecuado, rotura, desgaste normal por el uso que causen defectos o una disminución en el valor o funcionamiento del producto.

La garantía perderá su efecto en caso de ser efectuadas reparaciones por personas no autorizadas, o si no son utilizados recambios originales de Braun.

La garantía solamente tendrá validez si la fecha de compra es confirmada mediante la factura o el albarán de compra correspondiente.

Esta garantía tiene validez en todos los países donde este producto sea distribuido por Braun o por un distribuidor asignado por Braun.

En caso de reclamación bajo esta garantía, dirijase al Servicio de Asistencia Técnica de Braun más cercano.

Solo para España

Servicio al consumidor: Para localizar a su Servicio Braun más cercano o en el caso de que tenga Vd. alguna duda referente al funcionamiento de este producto, le rogamos contacte con el teléfono de este servicio 901 11 61 84.

Português

Garantia

Os nossos produtos dispõem de uma garantia de 2 anos a partir da data de compra. Qualquer defeito do aparelho imputável, quer aos materiais, quer ao fabrico, que torne necessário reparar, substituir peças ou trocar de aparelho dentro de período de garantia não terá custos adicionais,

A garantia não cobre avarias por utilização indevida, funcionamento a voltagem diferente da indicada, ligação a uma tomada de corrente eléctrica incorrecta, ruptura, desgaste normal por utilização que causem defeitos ou diminuição da qualidade de funcionamento do produto.

A garantia perderá o seu efeito no caso de serem efectuadas reparações por pessoas não autorizadas ou se não forem utilizados acessórios originais Braun.

A garantia só é válida se a data de compra for confirmada pela apresentação da factura ou documento de compra correspondente.

Esta garantia é válida para todos os países onde este produto seja distribuído pela Braun ou por um distribuidor Braun autorizado.

No caso de reclamação ao abrigo de garantia, dirija-se ao Serviço de Assistência Técnica Oficial Braun mais próximo.

Só para Portugal

Apoio ao consumidor: Para localizar o seu Serviço Braun mais próximo, no caso de surgir alguma dúvida relativamente ao funcionamento deste produto, contacte-nos por favor pelo telefone 808 20 00 33.

Nederlands

Garantie

Op dit product verlenen wij een garantie van 2 jaar geldend vanaf datum van aankoop. Binnen de garantieperiode zullen eventuele fabricagefouten en/of materiaalfouten gratis door ons worden verholpen, hetzij door reparatie, vervanging van onderdelen of omruilen van het apparaat.

Deze garantie is van toepassing in elk land waar dit apparaat wordt geleverd door Braun of een officieel aangestelde vertegenwoordiger van Braun.

Beschadiging ten gevolge van onoordeelkundig gebruik, normale slijtage en gebreken die de werking of waarde van het apparaat niet noemenswaardig beïnvloeden vallen niet onder de garantie. De garantie vervalt bij reparatie door niet door ons erkende service-afdelingen en/of gebruik van niet originele Braun onderdelen.

Om gebruik te maken van onze service binnen de garantieperiode, dient u het complete apparaat met uw aankoopbewijs af te geven of op te sturen naar een geautoriseerd Braun Customer Service Centre.

Bel 0 800 44 55 388 voor een Braun Customer Service Centre bij u in de buurt.

Dansk

Garanti

Braun yder 2 års garanti på dette produkt gældende fra købsdatoen. Inden for garantiperioden vil Braun for egen regning afhjælpe fabrikations- og materialefejl efter vort skøn gennem reparation eller ombytning af apparatet. Denne garanti gælder i alle lande, hvor Braun er repræsenteret.

Denne garanti dækker ikke skader opstået ved fejlbetjening, normalt slid eller fejl som har ringe effekt på værdien eller funktionsdygtigheden af apparatet. Garantien bortfalder ved reparationer udført af andre end de af Braun anviste reparatører og hvor originale Braun reservedele ikke er anvendt.

Ved service inden for garantiperioden afleveres eller indsendes hele apparatet sammen med købsbevis til et autoriseret Braun Service Center.

Ring 7015 0013 for oplysning om nærmeste Braun Service Center.

Norsk

Garanti

Vi gir 2 års garanti på produktet gjeldende fra kjøpsdato. I garantitiden vil vi gratis rette eventuelle fabrikkasjons- eller materialfeil, enten ved reparasjon eller om vi finner det hensiktsmessig å bytte hele produktet.

Denne garanti er gyldig i alle land der Braun eller Brauns distributør selger produktet.

Denne garanti dekker ikke: skader på grunn av feil bruk, normal slitasje eller skader som har ubetydelig effekt på produktets verdi og virkemåte. Garantien bortfaller dersom reparasjoner utføres av ikke autorisert person eller hvis andre enn originale Braun reservedeler benyttes.

For service i garantitiden skal hele produktet leveres eller sendes sammen med kopi av kjøpskvittering til nærmeste autoriserte Braun Serviceverksted.

Ring 22 63 00 93 for å bli henvist til nærmeste autoriserte Braun Serviceverksted.

NB

For varer kjøpt i Norge har kunden garanti i henhold til NEL's Leveringsbetingelser.

Svenska

Garanti

Vi garanterar denna produkt för två år från och med inköpsdatum. Under garantitiden kommer vi utan kostnad, att avhjälpa alla brister i apparaten som är hänförliga till fel i material eller utförande, genom att antingen reparera eller byta ut hela apparaten efter eget gottfinnande.

Denna garanti gäller i alla länder där denna apparat levereras av Braun eller deras auktoriserade återförsäljare.

Garantin gäller ej: skada på grund av felaktig användning eller normalt slitage, liksom brister som har en försumbar inverkan på apparatens värde eller funktion. Garantin upphör att gälla om reparationer utförs av icke behörig person eller om Brauns originaldelar inte används.

För att erhålla service under garantitiden skall den kompletta apparaten lämnas in tillsammans med inköpskvittot, till ett auktoriserat Braun verkstad.

Ring 020-21 33 21 för information om närmaste Braun verkstad.

Για να επιτύχετε σέρβις μέσα στην περίοδο της εγγύησης, παραδώστε ή στείλτε την συσκευή με την απόδειξη αγοράς σε ένα Εξουσιοδοτημένο Κατάστημα Σέρβις της Braun.

Καλέστε στο 01-9478700 για να πληροφορηθείτε για το πλησιέστερο Εξουσιοδοτημένο Κατάστημα Σέρβις της Braun.

Suomi

Takuu

Tälle tuotteelle myönnämme 2 vuoden takuun ostopäivästä lukien Suomessa voimassa olevien alan takuehtojen TE90 mukaan. Takuuaikana korvataan veloituksetta kaikki viat, jotka aiheutuvat materiaaliviasta tai valmistusvirheestä. Korvaus tapahtuu harkintamme mukaan korjaamalla, vaihtamalla viallinen osa tai vaihtamalla koko laite uuteen. Takuu on voimassa kaikkialla maailmassa sillä edellytyksellä, että laitetta myydään ko. maassa Braunin tai virallisen maahantuojan toimesta.

Takuun piiriin eivät kuulu seuraavat viat: viat, jotka johtuvat virheellisestä käytöstä, normaalista kulumisesta tai viat, jolla on vähäinen merkitys laitteen arvoon tai toimintaan. Takuun voimassaolo lakkaa, jos laitetta korjataan muualla kuin valtuutetussa Braun-huoltoliikkeessä tai jos laitteessa käytetään muita kuin alkuperäisiä varaosia.

Yksilöity ostokuitti riittää takuun voimassaolon osoittamiseksi.

Lisätietoa takuuseen liittyvistä asioista saa asiakaspalvelukeskuksestamme numerosta 020-377 877.

Ελληνικά

Εγγύηση

Παραχωρούμε δύο χρόνια εγγύηση, στο προϊόν, ξεκινώντας από την ημερομηνία αγοράς. Μέσα στην περίοδο εγγύησης καλύπτουμε, χωρίς χρέωση, οποιαδήποτε ελάττωμα προερχόμενο από κακή κατασκευή ή κακής ποιότητας υλικό, είτε επισκευάζοντας είτε αντικαθιστώντας ολόκληρη τη συσκευή σύμφωνα με την κρίση μας. Αυτή η εγγύηση ισχύει σε όλες τις χώρες που πωλούνται τα προϊόντα Braun.

Η εγγύηση δεν καλύπτει: καταστροφή από κακή χρήση, φυσιολογική φθορά ή ελαττώματα λόγω αμέλειας του χρήστη. Η εγγύηση ακυρώνεται αν έχουν γίνει επισκευές από μη εξουσιοδοτημένα άτομα ή δεν έχουν χρησιμοποιηθεί γνήσια ανταλλακτικά Braun.

Free Manuals Download Website

<http://myh66.com>

<http://usermanuals.us>

<http://www.somanuals.com>

<http://www.4manuals.cc>

<http://www.manual-lib.com>

<http://www.404manual.com>

<http://www.luxmanual.com>

<http://aubethermostatmanual.com>

Golf course search by state

<http://golfingnear.com>

Email search by domain

<http://emailbydomain.com>

Auto manuals search

<http://auto.somanuals.com>

TV manuals search

<http://tv.somanuals.com>