



### Waterfilter

Improves coffee flavor  
Replace every 2 months

### Filtre à eau

Améliore la saveur du café  
Remplacez tous les 2 mois

# BRAUN

## KF 590 E KF 580



Type 3105  
Modèle 3105  
Modelo 3105



## Braun Infolines

English	4
Français	8
Español	12

Thank you for purchasing a Braun product.  
We hope you are completely satisfied with your new  
Braun Impressions Digital (KF 590 E) /  
Braun Aroma Deluxe (KF 580).

If you have any questions, please call:

US residents	1-800-BRAUN-11
	1-800-272-8611
Canadian residents	1-800-387-6657

Merci d'avoir fait l'achat d'un produit Braun.  
Nous espérons que vous serez pleinement satisfaite de  
votre nouveau Braun Impressions Digital (KF 590 E) /  
Braun Aroma Deluxe (KF 580).

Si vous avez des questions, veuillez appeler  
Braun Canada : 1 800 387-6657

Gracias por haber comprado un producto Braun.  
Esperamos que Ud. quede completamente satisfecha  
con su nueva Braun Impressions Digital (KF 590 E) /  
Braun Aroma Deluxe (KF 580).

Si Ud. tiene alguna duda, por favor,  
en México llame al: 01(800) 508-5800

**For household use only**  
**Pour usage ménager seulement**  
**Solo para uso doméstico**

**Internet:**  
[www.braun.com](http://www.braun.com)

Braun GmbH  
Frankfurter Straße 145  
61476 Kronberg/Germany

3-105-358/00/I-07  
USA/CDN/MEX  
Printed in Germany  
Imprimé en Allemagne  
Impreso en Alemania

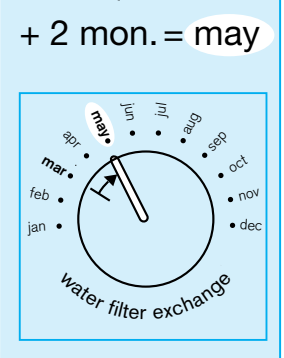
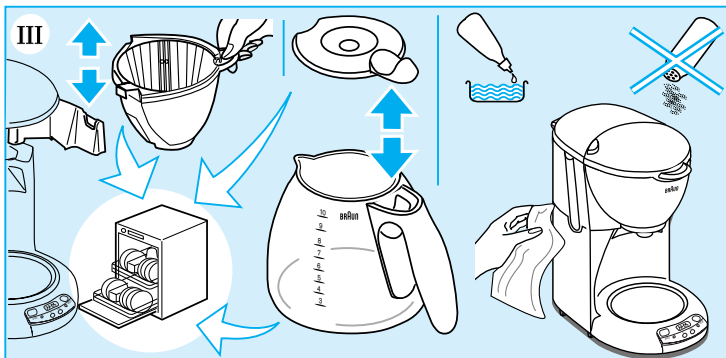
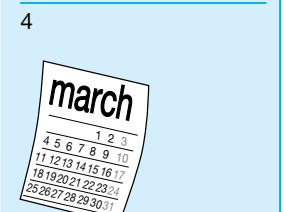
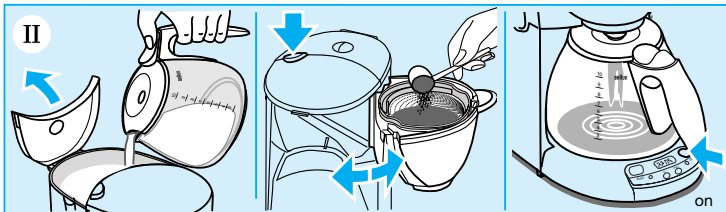
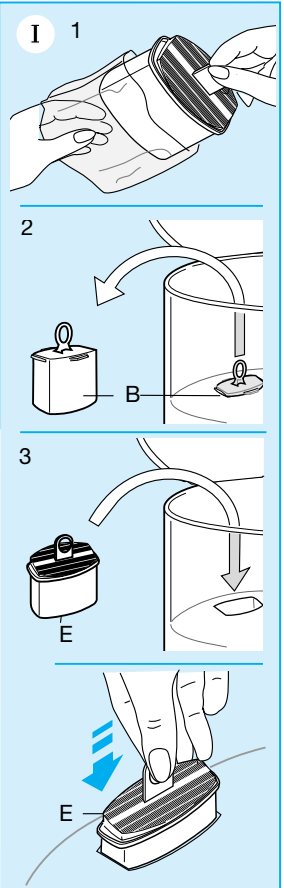
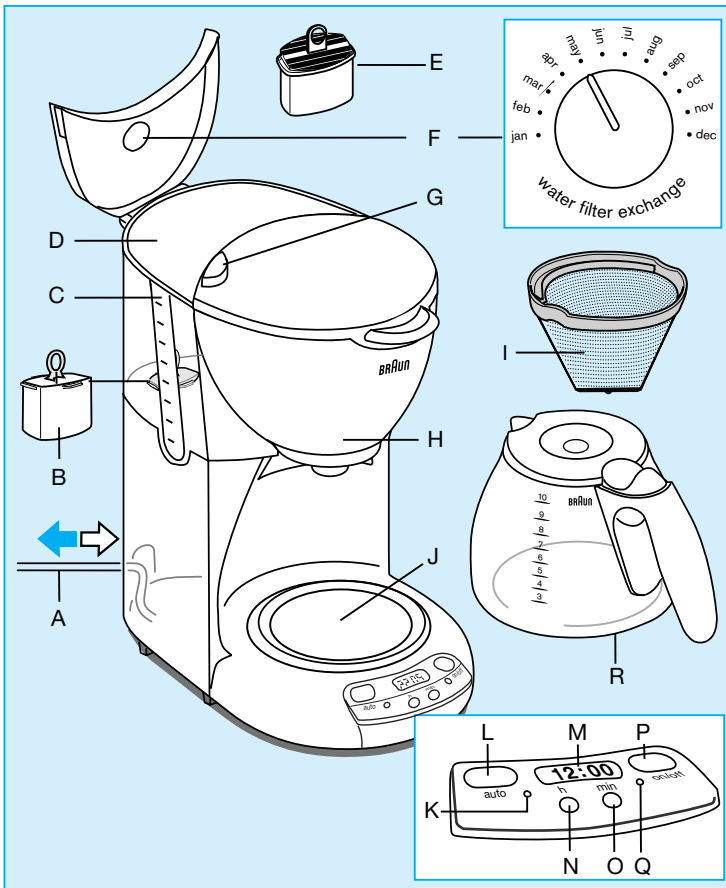

## IMPORTANT SAFEGUARDS

When using electrical appliances, basic safety precautions should always be followed including the following:

1. Read all instructions.
2. Do not touch hot surfaces.  
Use handles or knobs.
3. To protect against electric shock, do not place cord, plugs, or appliance in water or other liquid.
4. Close supervision is necessary when any appliance is used by or near children.
5. Unplug from outlet when not in use and before cleaning. Allow to cool before putting on or taking off parts, and before cleaning the appliance.
6. Do not operate any appliance with a damaged cord or plug or after the appliance malfunctions, or has been damaged in any manner. Return appliance to an authorized service facility for examination, repair or adjustment.
7. The use of an accessory not recommended for use with this appliance may cause injuries.
8. Do not use outdoors.
9. Do not let cord hang over edge of table or counter, or touch hot surfaces.
10. Do not place on or near a hot gas or electric burner, or in a heated oven.
11. Do not use appliance for other than intended use.
12. Scalding may occur if the filter basket is opened or if the carafe lid is removed during the brewing cycle.
13. The carafe is designed for use with this appliance. It must never be used on a range top or in a microwave.
14. Do not set a hot carafe on a wet or cold surface.
15. Do not use a cracked carafe or a carafe having a loose or weakened handle.
16. Do not clean carafe with cleansers, steel wool pads, or other abrasive material.  
Please note the Warning on the bottom of the appliance:  
«To reduce the risk of fire or electrical shock, do not remove this cover. No user serviceable parts inside. Repair should be done by authorized service personnel only.»

## SAVE THESE INSTRUCTIONS

---

### SHORT CORD INSTRUCTIONS

A short power cord is provided to reduce risks resulting from becoming entangled in or tripping over a longer cord. Longer detachable power supply cords or extension cords are available and may be used if care is exercised in their use.

If an extension cord is used follow these guidelines:

- A. The marked electrical rating should be at least as great as the electrical rating of the appliance.
- B. If the appliance is of the grounded type, the extension cord should be a grounding-type 3-wire cord.
- C. The longer cord should be arranged so that it will not drape over the countertop or tabletop where it can be pulled on by children or tripped over.

## INTENDED FOR HOUSEHOLD USE ONLY

---

Our products are engineered to meet the highest standards of quality, functionality and design. We hope you thoroughly enjoy your new Braun coffeemaker.

### Caution

**Please read the use instructions carefully and completely before using the appliance.**

- This appliance must be kept out of reach of children.
- Before plugging into a socket, check that your voltage corresponds with the voltage printed on the bottom of the appliance.
- This appliance has a polarized plug (one blade is wider than the other). As a safety feature, this plug will fit in a polarized outlet only one way. If the plug does not fit fully in the outlet, reverse the plug. If it still does not fit, contact a qualified electrician. Do not attempt to modify the plug in any way.
- Avoid touching hot surfaces, especially the hotplate. Never let the cord come in contact with the hotplate.
- Do not put the glass carafe on other heated surfaces (such as stove burners, hot trays, etc.).
- Do not microwave glass carafe.
- Before you start preparing a new pot of coffee, always allow the coffeemaker to cool down for approximately five (5) minutes (switch off the appliance), otherwise steam can develop when filling the water tank with cold water.
- Braun electric appliances meet applicable safety standards. Repairs on electric appliances (including cord replacement) must only be carried out by authorized Braun service centers. Faulty, unqualified repair work may cause accidents or injury to the user.
- This appliance was constructed to process normal household quantities.
- Always use cold water to make coffee.

## Maximum cups

10 cups (0.125 l / 4.4 fl. oz per cup)

## Description

- Ⓐ Cord/cord storage
- Ⓑ Space compensator
- Ⓒ Water level indicator
- Ⓓ Water tank
- Ⓔ Water filter cartridge
- Ⓕ Water filter exchange dial
- Ⓖ Filter basket push button release
- Ⓗ Swing-out filter basket with pause and serve
- Ⓘ Gold tone filter
- Ⓝ Hotplate
- Ⓚ Green pilot light for automatic operation
- Ⓛ «auto» button for activating automatic operation
- Ⓜ Clock display
- Ⓝ «h» button (for setting hours)
- Ⓞ «min» button (for setting minutes)
- Ⓟ On/off button
- Ⓠ Red operating pilot light
- Ⓡ Glass carafe

## I Setting into operation

### Water filter benefits and installation

The water filter improves coffee flavor by significantly

reducing chlorine and also prevents calcification (lime scale) buildup. Provided that the cartridge is replaced regularly (every 2 months), it not only brews better tasting coffee, but can also extend the life of your coffeemaker by preventing calcification buildup. Braun water filter cartridges are available at your local retailer or Braun service centers.



Replace every 2 months

### Installing the water filter cartridge

1. Unpack the water filter cartridge Ⓔ.
2. Remove the space compensator Ⓑ from the water tank.
3. Insert the water filter cartridge. (Be certain to keep the space compensator as it must be installed in the water tank whenever the water filter cartridge is removed.)
4. The water filter should be exchanged every two months. To remind you, set the dial Ⓕ to the month that the water filter should be replaced.

Note: Before using the coffeemaker for the first time, after a long period of not using it, or after installing a new water filter cartridge, run the coffeemaker through one brewing cycle using the maximum amount of cold, fresh water without any ground coffee in the filter basket.

### Setting the clock

After plugging in the coffeemaker, the time «12:00» will flash on the display Ⓜ. To set the clock, press either the «h» or the «min» button Ⓝ/Ⓞ for at least two seconds. Then hold the button until you reach the desired time.

First press the «h» button Ⓝ to program the hours. Note that «pm» will appear on the display to indicate the afternoon/evening hours; «am» does not appear on the display. Then press the «min» button Ⓞ to program the minutes. Recommendation: Just before reaching the correct time, repeatedly press the «h» or «min» button briefly to avoid going past the desired time. The colon between the hours and minutes will flash after the clock has been successfully programmed.

Note: If the power supply to the coffeemaker is interrupted (e.g., power failure, cord is unplugged), the clock will show the current time for 10 minutes. All programmed functions are also stored for 10 minutes.

### Manual operation

To switch on, press the «on/off» button Ⓟ. The red pilot light Ⓠ will light up indicating that the coffeemaker is switched on and brewing is in process. To switch off the coffeemaker, press the «on/off» button. The red pilot light will go off to indicate that the coffeemaker has been switched off.

### Automatic operation

To program the automatic operation, press the «auto» button Ⓛ until the green pilot light Ⓚ begins to flash. The time «12:00» or the previously programmed time appears on the display.

Then program the time for automatic operation by pressing the «h» and «min» buttons (N)/(O) as described under «Setting the clock». After programming is completed, the green pilot light (K) will go off after five seconds. To activate the automatic operation, briefly press the «auto» button (L). The green pilot light (K) lights up and the preset brewing time is quickly shown on the display (M). Brewing will begin at the preset time. When the brewing process begins, the green pilot light (K) goes off and the red pilot light (O) lights up to indicate that the coffee-maker is in operation.

### Adjustable automatic shut-off (auto-off)

The automatic shut-off mechanism is programmed to turn the coffeemaker off after 2 hours, but can be set manually for any time between 20 minutes and 3 hours 59 minutes. Press the «on/of» button (P) until the red pilot light (O) begins to flash. Now the display (M) shows the shut-off time. Release the «on/of» button (P) and change the desired shut-off time with the «h» and «min» buttons (N)/(O). When the red pilot light goes off, the programmed shut-off time is stored. The display shows the current time of day again.

## II Making coffee

Note: Your coffeemaker is equipped with a reusable, gold tone filter, which may be used instead of paper filters. Please note the following:

Your coffee should be a medium grind; a very fine grind could cause the filter basket to overflow. Scoop the ground coffee into the center of the gold tone filter and prepare your coffee as described below. To clean, rinse the gold tone filter under running water. After using the filter for some time, clean it with a soft brush or sponge – do not use abrasive cleaners or scouring pads. The gold tone filter can be cleaned in the dishwasher.

Fill tank with fresh cold water, press filter basket push button release (C) to open filter basket, insert a No. 4 paper filter or the Braun gold tone filter, put in ground coffee, close the filter basket, and place the carafe on the hotplate. Switch on the coffeemaker (manual or automatic operation) as described above.

For greater convenience, when filling with or disposing of ground coffee, the filter basket can be easily taken off its hinge. The pause and serve feature prevents dripping when the carafe is removed to pour a cup before brewing is finished. Carafe should be immediately returned to the hotplate to prevent the filter basket from overflowing.

Brewing time per cup: approximately one minute. Amount of brewed coffee in the carafe will be below initial filling level as water is retained by ground coffee during the brewing cycle.

## III Cleaning

Always unplug the appliance before cleaning. Never clean the appliance under running water, or immerse it in water; only wipe it with a damp cloth. All removable parts, except the metal filter basket (KF 590 E model only), are dishwasher-safe.

### KF 590 E model only:

Clean the metal surfaces of the filter basket with a damp cloth only. You may use small amounts of dishwashing liquid. Do not use steel wool pads or any abrasive cleaners. Never use any solvents such as alcohol and benzene.

## IV Decalcifying

If you have hard water and you use your coffeemaker without a water filter, it has to be decalcified regularly. When using the water filter cartridge and exchanging it regularly, you ordinarily will not need to decalcify. However, if your coffeemaker takes longer than usual to brew, it should be decalcified.

Important: Replace water filter with the space compensator during any decalcification procedure.

- You can either use a commercially available decalcifying agent, which does not affect aluminum or distilled white vinegar (available at grocery stores).
- If you are using a decalcifying agent, follow the manufacturer's instructions.
- If you are using white vinegar, please proceed as follows:
  - Fill the tank to the 6-cup level with white vinegar. Do not mix the vinegar with water or any other liquid. Turn on the coffeemaker and allow half of the vinegar to flow through.
  - Switch off the appliance and leave it for 10 minutes. Switch it on again and allow the rest of the vinegar to flow through.
- Repeat either procedure as many times as necessary in order to reduce the brewing time per cup to a normal level.
- Allow the maximum amount of fresh cold water to run through at least twice to clean the coffeemaker after decalcification.

### Best practices for best results

This coffeemaker is designed to deliver maximum coffee aroma. Therefore, Braun recommends:

- Use only fresh ground coffee.
- Store ground coffee in a cool, dry and dark place (e.g., refrigerator) in an airtight container.
- Use only Braun water filters and exchange every two months with regular use.
- Clean and decalcify the coffeemaker regularly as described in parts III and IV.

Subject to change without notice.

# For USA only

## How to obtain service in the USA

Should your Braun product require service, please call 1-800-BRAUN 11 (800-272-8611) to be referred to the authorized Braun Service Center closest to you.

*To obtain service:*

- A. Take the product in to the authorized Braun Service Center of your choice or,
- B. Ship the product to the authorized Braun Service Center of your choice.  
Pack the product well. Ship the product prepaid and insured (recommended). Include a copy of your proof of purchase to verify warranty coverage, if applicable.

*To obtain original Braun replacement parts and accessories:*

Contact an authorized Braun Service Center. Please call 1-800-BRAUN 11 (800-272-8611) to be referred to the authorized Braun Service Center closest to you.

*To speak to a Braun Consumer Service Representative:*  
Please call 1-800-BRAUN 11 (800-272-8611).

## Limited Warranty

Braun warrants this Braun appliance to be free of defects in material and workmanship for a period of one year from the date of original purchase at retail.

If the appliance exhibits such a defect, Braun will, at its option, repair or replace it without cost for parts and labor. The product must be carried in or shipped, prepaid and insured (recommended), to an authorized Braun Service Center. Proof of date of original purchase is required.

The cost to ship the product to an authorized Service Center is the responsibility of the consumer, the cost to return the product to the consumer is the responsibility of Braun.

This warranty does not cover finishes, normal wear, nor does it cover damage resulting from accident, misuse, dirt, water, tampering, unreasonable use, service performed or attempted by unauthorized service centers, failure to provide reasonable and necessary maintenance, including recharging, or units that have been modified or used for commercial purposes.

ALL IMPLIED WARRANTIES, INCLUDING ANY IMPLIED WARRANTY OF MERCHANTABILITY OR FITNESS FOR ANY PARTICULAR PURPOSE, ARE LIMITED IN DURATION TO ONE YEAR FROM DATE OF ORIGINAL PURCHASE. IN NO EVENT WILL BRAUN BE RESPONSIBLE FOR CONSEQUENTIAL DAMAGES RESULTING FROM THE USE OF THIS PRODUCT.

Some states do not allow the exclusion or limitation of incidental or consequential damages, so the above limitation may not apply to you.

This warranty gives you specific legal rights, and you may have other legal rights which vary from state to state.

# For Canada only

## How to obtain service in Canada

Should your Braun product require service, please call 1-800-387-6657 to be referred to the authorized Braun Service Center closest to you.

*To obtain service:*

- A. Carry the product in to the authorized Braun Service Center of your choice or,
- B. Ship the product to the authorized Braun Service Center of your choice.  
Pack the product well. Ship the product prepaid and insured (recommended). Include a copy of your proof of purchase to verify warranty coverage, if applicable.

*To obtain original Braun replacement parts & accessories:*

Contact an authorized Braun Service Center. Please call 1-800-387-6657 to be referred to the authorized Braun Service Center closest to you.

*To speak to a Braun Consumer Service Representative:*  
Please call 1-800-387-6657.

## Limited 1-year Warranty

In the event a Braun appliance fails to function within the specified warranty period because of defects in material or workmanship, and the consumer returns the unit to an authorized service center, Braun Canada will, at its option either repair or replace the unit without additional charge to the consumer. This warranty does not cover any product which has been damaged by dropping, tampering, servicing performed or attempted by unauthorized service agencies, misuse or abuse. This warranty excludes units which have been modified or used for commercial purposes.

To the extent allowed by law, Braun Canada shall not be responsible for loss of the product, loss of time, inconvenience, commercial loss, special or consequential damages.

The provisions of this warranty are in addition to and not a modification of or subtraction from the statutory warranties and other rights and remedies contained in applicable provincial legislation.

# INSTRUCTIONS DE SÉCURITÉ IMPORTANTES

Lors de l'utilisation d'appareils électriques, toujours prendre les précautions nécessaires :

1. Lire toutes les directives.
2. Éviter de toucher les surfaces chaudes.  
Utiliser les manivelles ou les interrupteurs.
3. Pour se protéger contre le risque d'électrocution, ne pas placer la corde ou la cafetière dans l'eau ou autres liquides.
4. Débrancher l'appareil lorsqu'il n'est pas utilisé, avant d'y placer ou y retirer des pièces et avant de le nettoyer.
5. Débrancher la cafetière avant tout nettoyage ou quand la cafetière n'est pas en marche.
6. Ne pas faire fonctionner un appareil dont le fil ou la fiche est endommagé ou après que l'appareil ait mal fonctionné, qu'il ait été échappé ou endommagé d'une façon quelconque. Retourner l'appareil au centre de service autorisé le plus près pour fin de vérification ou réparation.
7. L'utilisation d'accessoires non recommandés ou non vendus par les fabricant peut causer des blessures.
8. Ne pas l'utiliser à l'extérieur.
9. Ne pas laisser le fil pendre de la table ou d'un comptoir et éviter qu'il touche à une surface chaude.
10. Ne pas placer sur ou près d'un poêle chaud ou dans un four chaud.
11. Ne pas utiliser la cafetière autre que pour son utilisation intentionnelle.
12. Pour éviter de s'ébouillanter, ne pas ouvrir le panier-filtre ni enlever le couvercle de la verseuse au cours du cycle d'infusion.
13. La verseuse est conçue pour utilisation avec cet appareil. Elle ne doit jamais être utilisée sur une cuisinière ou dans un four à micro-ondes.
14. Ne pas placer la carafe sur une surface chaude ou froide.
15. Ne pas utiliser une carafe brisée ou avec un manche affaiblissant.
16. Ne pas nettoyer la carafe avec des recurants abrasifs.

Lire l'avertissement sous la base de la cafetière :

« Pour se protéger contre le risque d'électrocution, ne pas enlever ce couvercle. Les réparations doivent être effectuées par le personnel d'un centre de service autorisé ».

## CONSERVER CES DIRECTIVES

## RENSEIGNEMENTS SUR LE CORDON D'ALIMENTATION

L'appareil est muni d'un cordon d'alimentation court afin d'éviter que quelqu'un s'empêtre dans un cordon trop long ou trébuche sur celui-ci. Il existe des cordons d'alimentation amovibles plus longs et des rallonges que peuvent être utilisés si l'on fait preuve de prudence.

Lors de l'utilisation d'une rallonge, suivre ces directives :

- A. La valeur électrique nominale indiquée sur le cordon doit être au moins aussi élevée que celle de l'appareil.
- B. Si l'appareil est mis à la terre, la rallonge doit être un cordon à trois fils de type mise à la terre.
- C. Le cordon long doit être placé de façon à ce qu'il ne pendre pas du comptoir ou de la table afin d'éviter que des enfants tirent dessus ou que quelqu'un trébuche.

## POUR USAGE DOMESTIQUE SEULEMENT



Nos produits sont conçus et fabriqués selon les normes les plus rigoureuses de qualité, de conception et de fonctionnalité. Nous espérons que vous profiterez au maximum des nombreux avantages de votre nouvelle cafetière Braun.

### Mise en garde

#### Lire attentivement toutes les directives avant d'utiliser cet appareil.

- Garder cet appareil hors de la portée des enfants.
- Avant de le brancher, vérifier si la tension inscrite sous l'appareil correspond à celle de la prise de courant.
- Cet appareil est muni d'une fiche d'alimentation polarisée (une des deux broches est plus large que l'autre). Par mesure de sécurité, il n'y a qu'une seule façon d'insérer cette fiche dans une prise de courant polarisée. Si le branchement n'est pas complet, inverser la fiche. Si le branchement est toujours incomplet, communiquer avec un électricien qualifié. Ne pas tenter de modifier la fiche en aucune façon.
- Éviter de toucher les surfaces chaudes, en particulier la plaque chauffante. Ne jamais laisser le cordon entrer en contact avec la plaque chauffante.
- Ne pas poser la verseuse en verre sur d'autres surfaces chauffées (telles que les brûleurs de la cuisinière, les chauffe-plats, etc.).
- Ne pas mettre la verseuse en verre au four à micro-ondes.
- Avant de commencer la préparation du café, toujours laisser refroidir la cafetière pendant environ cinq (5) minutes en la mettant hors tension, pour éviter que de la vapeur se produise lorsque le réservoir est rempli d'eau froide.
- Les appareils électriques Braun sont conformes aux normes de sécurité en vigueur. Toute réparation de ces appareils électriques (dont le remplacement du cordon) doit être effectuée uniquement par les centres de service après-vente agréés Braun. Une remise en état incorrecte effectuée par un personnel non qualifié risque d'entraîner des accidents ou de blesser l'utilisateur.
- Cet appareil est conçu pour des quantités domestiques normales.
- Toujours utiliser de l'eau froide pour préparer le café.

### Capacité maximale

10 tasses (0,125 L / 4,4 oz liq. par tasse)

### Description

- Ⓐ Cordon / range-cordon
- Ⓑ Compensateur d'espace
- Ⓒ Indicateur de niveau d'eau
- Ⓓ Réservoir d'eau
- Ⓔ Cartouche de filtration d'eau
- Ⓕ Cadran de remplacement du filtre à eau
- Ⓖ Bouton-poussoir d'ouverture du panier-filtre
- Ⓗ Panier-filtre pivotant à fonction « pause-verser »
- Ⓘ Filtre doré

- Ⓙ Plaque chauffante
- Ⓚ Témoïn vert pour le fonctionnement automatique
- Ⓛ Bouton « auto » pour le déclenchement du fonctionnement automatique
- Ⓜ Horloge à affichage
- Ⓝ Bouton « h » (pour le réglage des heures)
- Ⓞ Bouton « min » (pour le réglage des minutes)
- Ⓟ Bouton marche-arrêt
- Ⓠ Témoïn rouge de fonctionnement
- Ⓡ Verseuse en verre

## I Préparation à l'emploi

### Avantages et installation du filtre à eau

Le filtre à eau rehausse l'arôme du café en réduisant considérablement le chlore et en empêchant l'entartrage (dépôts calcaires). Le fait de remplacer régulièrement la cartouche (tous les 2 mois) produit du café plus savoureux et peut également prolonger la durée de vie de la cafetière en empêchant l'entartrage. Les cartouches de filtration d'eau Braun sont offertes chez le détaillant local ou le centre de service après-vente Braun.



Remplacez tous les 2 mois

### Installation de la cartouche de filtration d'eau

1. Déballez la cartouche de filtration d'eau (Ⓔ).
2. Retirez le compensateur d'espace (Ⓑ) du réservoir d'eau.
3. Insérer la cartouche de filtration d'eau. (S'assurer de conserver le compensateur d'espace, car il faut l'installer dans le réservoir d'eau chaque fois que l'on retire la cartouche de filtration d'eau.)
4. Le filtre à eau doit être remplacé tous les deux (2) mois. Afin de ne pas l'oublier, il suffit de régler le cadran (Ⓠ) au mois auquel le filtre à eau doit être remplacé.

Remarque : Avant d'utiliser la cafetière pour la première fois, lorsque celle-ci n'a pas servi pendant longtemps, ou après l'installation d'une nouvelle cartouche de filtration d'eau, effectuer un cycle d'infusion en utilisant la quantité maximale d'eau fraîche sans aucune mouture de café dans le panier-filtre.

### Réglage de l'horloge

Après avoir branché la cafetière, l'heure « 12:00 » clignotera sur l'affichage (Ⓜ). Pour régler l'horloge, appuyer sur le bouton « h » ou « min » (Ⓝ/Ⓞ) pendant au moins deux (2) secondes. Puis maintenir le bouton enfoncé jusqu'à l'heure désirée.

Appuyer d'abord sur le bouton « h » (Ⓝ) pour programmer les heures. Noter que « pm » apparaîtra à l'affichage pour indiquer les heures de l'après-midi / du soir ; « am » n'apparaît pas à l'affichage. Puis appuyer sur le bouton « min » (Ⓞ) afin de programmer les minutes.

Recommandation : Juste avant d'atteindre l'heure exacte, appuyer brièvement et à plusieurs reprises sur le bouton « h » ou « min » afin d'éviter de dépasser l'heure désirée. Le deux-points entre les heures et les minutes clignotera après la réussite de la programmation de l'horloge.

**Remarque :** Si l'alimentation de la cafetière est interrompue (par exemple, panne de courant, cordon débranché), l'horloge affichera l'heure actuelle pendant 10 minutes. Toutes les fonctions programmées sont également mémorisées pendant 10 minutes.

### Fonctionnement manuel

Pour la mise sous tension, appuyer sur le bouton marche-arrêt « on/off » (P). Le témoin rouge (K) s'allumera pour indiquer que la cafetière est en marche et que l'infusion est en cours. Pour la mise hors tension de la cafetière, appuyer sur le bouton marche-arrêt « on/off ». Le témoin rouge s'éteindra pour indiquer que la cafetière s'est arrêtée.

### Fonctionnement automatique

Pour programmer le fonctionnement automatique, appuyer sur le bouton « auto » (L) jusqu'à ce que le témoin vert (K) commence à clignoter. L'heure « 12:00 » ou l'heure précédemment programmée apparaît à l'affichage.

Programmer ensuite l'heure pour le fonctionnement automatique en appuyant sur les boutons « h » et « min » (N)/(O) conformément à la description sous « Réglage de l'horloge ». Après l'achèvement de la programmation, le témoin vert (K) s'éteindra après cinq (5) secondes.

Pour le déclenchement du fonctionnement automatique, appuyer brièvement sur le bouton « auto » (L). Le témoin vert (K) s'allume et la période d'infusion programmée apparaît rapidement à l'affichage (M). L'infusion commence à l'heure programmée. Lorsque le cycle d'infusion commence, le témoin vert (K) s'éteint et le témoin rouge (Q) s'allume pour indiquer que la cafetière est en service.

### Réglage d'arrêt automatique

Le mécanisme d'arrêt automatique est programmé pour la mise hors tension de la cafetière en 2 heures, mais peut être réglé manuellement pour toute période entre 20 minutes et 3 heures 59 minutes. Appuyer sur le bouton marche-arrêt « on/off » (P) jusqu'à ce que le témoin rouge (Q) commence à clignoter. L'affichage (M) indique maintenant l'heure d'arrêt. Relâcher le bouton marche-arrêt « on/off » (P) et modifier l'heure d'arrêt désirée à l'aide des boutons « h » et « min » (N)/(O). Lorsque le témoin rouge s'éteint, l'heure d'arrêt programmée est mémorisée. L'affichage montre de nouveau l'heure actuelle de la journée.

## II Préparation du café

**Remarque :** La cafetière est dotée d'un filtre doré or réutilisable, dont on peut se servir au lieu des filtres papier. Noter ce qui suit :

La mouture de café doit être moyenne ; une mouture très fine peut causer le débordement du panier-filtre. Mettre le café moulu au centre du filtre doré et préparer le café conformément à la description ci-dessous. Pour le nettoyage, rincer le filtre doré à l'eau courante. Après un certain temps d'utilisation, nettoyer le filtre à l'aide d'une brosse douce ou d'une éponge – ne pas employer de nettoyeurs ni de tampons à récurer abrasifs. Le filtre doré est lavable au lave-vaisselle.

Remplir le réservoir d'eau fraîche, appuyer sur le bouton-poussoir d'ouverture du panier-filtre (C), insérer un filtre

papier no 4 ou le filtre doré Braun, mettre la mouture, refermer le panier-filtre et poser la verseuse sur la plaque chauffante. Mettre la cafetière sous tension (fonctionnement manuel ou automatique) conformément à la description ci-dessus.

Pour une plus grande commodité, lorsqu'on remplit le panier-filtre de café moulu ou qu'on jette la mouture de café, il est possible de retirer facilement ce panier de sa charnière. La fonction « pause-verser » permet de verser une tasse pendant le cycle d'infusion et empêche les gouttes de café de tomber sur la plaque chauffante lorsqu'on retire la verseuse. Il faut remettre la verseuse sur la plaque chauffante immédiatement après avoir versé le café afin d'éviter que le panier-filtre ne déborde.

Période d'infusion par tasse : environ une (1) minute. La quantité de café infusé dans la verseuse sera inférieure au niveau de remplissage initial alors que l'eau est retenue par la mouture de café au cours du cycle d'infusion.

## III Nettoyage

Avant tout nettoyage, toujours débrancher l'appareil. Celui-ci ne doit jamais être nettoyé sous l'eau courante ni plongé dans l'eau ; l'essuyer uniquement à l'aide d'un chiffon humide. Toutes les pièces amovibles, à l'exception du panier-filtre métallique (modèle KF 590 E seulement), sont lavables au lave-vaisselle.

### Modèle KF 590 E seulement:

Nettoyer les surfaces métalliques du panier-filtre à l'aide d'un chiffon humide seulement. Il est permis d'utiliser une petite quantité de liquide à vaisselle. Ne pas utiliser de tampons de laine d'acier ni de nettoyeurs abrasifs. Ne jamais utiliser de solvants tels que de l'alcool et du benzène.

## IV Datartrage

Si l'eau est dure et que la cafetière est utilisée sans filtre à eau, il faut datartrer l'appareil régulièrement. Lorsqu'on utilise la cartouche de filtration d'eau et qu'on la remplace régulièrement, il n'est normalement pas nécessaire de datartrer la cafetière. Cependant, si la cafetière prend beaucoup plus de temps que d'habitude pour l'infusion, l'appareil doit être datartré.

**Important :** Remplacer le filtre à eau par le compensateur d'espace lors de toute opération de datartrage.

- On peut se servir d'une solution datartrante vendue sur le marché dont les propriétés n'endommagent pas l'aluminium ou de vinaigre blanc distillé (offert dans les magasins d'alimentation).
- Si on utilise une solution datartrante, suivre les directives du fabricant.
- Si on utilise du vinaigre blanc, procéder comme suit : Remplir le réservoir de vinaigre blanc jusqu'au repère de niveau de six tasses. Ne pas mélanger le vinaigre avec de l'eau ni avec aucun autre liquide. Mettre la cafetière sous tension et laisser s'écouler la moitié du vinaigre. Mettre l'appareil hors tension et laisser reposer pendant dix minutes. Remettre l'appareil sous tension et laisser s'écouler le reste du vinaigre.

- Répéter l'une ou l'autre opération autant de fois qu'il le faut pour que la période d'infusion par tasse revienne à la normale.
- Laisser la quantité maximale d'eau fraîche s'écouler au moins deux fois pour nettoyer la cafetière après le détartrage.

### Meilleures pratiques pour des résultats optimaux

Cette cafetière est conçue pour développer tout l'arôme du café. Par conséquent, Braun recommande ce qui suit :

- Utiliser uniquement du café frais moulu.
- Conserver la mouture de café dans un endroit frais, sec et à l'abri de la lumière (par exemple, un réfrigérateur) dans un contenant étanche.
- Utiliser uniquement des filtres à eau Braun et les remplacer tous les deux mois en cas d'utilisation régulière.
- Nettoyer et détartrer la cafetière régulièrement conformément à la description aux parties III et IV.

Sous réserve de modifications sans préavis.

# Seulement pour le Canada

## Service après-vente au Canada

Pour obtenir des services après-vente pour un produit Braun, veuillez composer le 1 800 387-6657 afin d'être dirigé vers le centre de service après-vente agréé Braun le plus proche.

*Pour obtenir des services après-vente :*

- A. Veuillez remettre le produit au centre de service après-vente agréé Braun de votre choix. Ou :
- B. Veuillez expédier le produit au centre de service après-vente agréé Braun de votre choix. Assurez-vous de bien emballer le produit. Expédiez le produit, port payé et assuré (recommandé). N'oubliez pas d'inclure une copie de votre preuve d'achat afin de confirmer la couverture de la garantie, le cas échéant.

*Pour obtenir des pièces et accessoires de rechange Braun d'origine :*

Communiquez avec un centre de service après-vente agréé Braun.

Veuillez composer le 1 800 387-6657 afin d'être dirigé vers le centre de service après-vente agréé Braun le plus proche.

*Pour communiquer avec un représentant du Service à la clientèle Braun :*

Veuillez composer le 1 800 387-6657.

## Garantie limitée d'un an

En l'occurrence d'un défaut à un appareil Braun au cours de la période de garantie mentionnée, soit par suite d'un vice de matières ou de fabrication, et du renvoi de l'appareil par le consommateur à un centre de service après-vente agréé, Braun Canada se réserve le choix de réparer ou remplacer l'appareil sans aucuns frais supplémentaires pour le consommateur. Cette garantie devient invalide si le produit est endommagé par une chute, une modification, un abus, une utilisation incorrecte ou s'il a été soumis à un entretien ou à des tentatives d'entretien par des centres de service après-vente non agréés. Cette garantie exclut les appareils modifiés ou utilisés à des fins commerciales.

Dans la mesure permise par la loi, Braun Canada n'est pas responsable pour une perte d'utilisation, une perte de temps, un inconvénient, une perte commerciale, un dommage spécial ou indirect, causés par l'appareil.

Les clauses de cette garantie constituent une addition et non une modification ou soustraction aux garanties statutaires et autres droits et recours contenus dans la législation provinciale applicable.

## PRECAUCIONES IMPORTANTES

Siempre que use aparatos electrodomésticos deberán tomarse en cuenta las precauciones de seguridad básicas incluyendo las siguientes:

1. Lea todas las instrucciones.
2. No toque superficies calientes, tómelos de las asas o de algún botón ó perilla.
3. Para protegerse de alguna descarga eléctrica, no ponga nunca el cable, la clavija o el aparato dentro del agua o cualquier otro líquido.
4. Manténgase fuera del alcance de los niños.
5. Desconecte el aparato cuando no lo esté usando y antes de limpiarlo. Deje que el aparato se enfríe antes de poner o quitar partes.
6. Jamás ponga a funcionar ningún aparato si el cable o la clavija están dañados o si el aparato no funciona correctamente, o si ha sido dañado de alguna manera. Lleve el aparato al servicio Braun autorizado para que lo revisen, lo reparen o lo ajusten.
7. El uso de algún accesorio no indicado para utilizarse con este aparato, podría causarle serios daños.
8. No se use en exteriores.
9. No permita que el cable cuelgue sobre la orilla de la mesa o escritorio, o que quede en contacto con alguna superficie caliente.
10. No lo coloque cerca de la estufa o sobre el horno caliente.
11. No utilice el aparato si no es para el uso específico para el cual está diseñado.
12. Si, durante el ciclo de elaboración de café, se abre el portafiltro o se retira la tapa de la jarra, hay riesgo de sufrir alguna quemadura.
13. La jarra está diseñada para uso exclusivo de esta cafetera. Jamás deberá usarse sobre la estufa, la parrilla eléctrica o en el microondas.
14. No coloque la cafetera cerca o sobre papel, tela o cualquier otro material flamable.
15. No use la jarra si está estrellada, o si el asa está débil.
16. No lave la jarra con limpiadores concentrados o materiales abrasivos.

Favor de ver la advertencia que se encuentra en la base del aparato, la cual dice:

«Para reducir el riesgo de fuego o descargas eléctricas, no destape está cubierta. No contiene partes que puedan ser de utilidad para el usuario. Cualquier reparación deberá llevarse a cabo por personal autorizado de los centros de servicio Braun».

## INSTRUCCIONES DE CABLE CORTO

Un cable corto de poder viene incluido para reducir los riesgos de tropezarse o enredarse, como con un cable largo. Cables suplementarios de poder más grandes ó extensión de cables están disponibles y pueden utilizarse con cuidado en su uso.

Si una extensión de cable es utilizado siga los siguientes pasos:

- A. El voltaje eléctrico marcado deberá ser por lo menos tan alto como el nivel eléctrico del aparato.
- B. Si el aparato es de tierra, la extensión del cable deberá ser de 3 alambres de tierra.
- C. El largo del cable deberá utilizarse de tal modo que no cuelgue de la mesa en donde pueda ser jalado por los niños o puedan tropezarse.

## ENFOCADO ÚNICAMENTE PARA USO DOMESTICO

Nuestros productos han sido diseñados para cumplir con las más altas normas de calidad, funcionalidad y diseño. Esperamos que disfrute totalmente de su nueva cafetera Braun.

## Atención

### Antes de usar este producto, lea cuidadosamente todas las instrucciones.

- Mantenga este producto fuera del alcance de los niños.
- Asegúrese de que el voltaje de su red se corresponde con el que esta impreso en la cafetera antes de enchufarla.
- Este aparato tiene una clavija polarizada (una de las patas es más ancha que la otra). Para reducir el riesgo de descarga eléctrica, esta clavija entrará en un contacto polarizado de una sola manera. Si la clavija no entra correctamente en el contacto, voltéela y si aún no entra, entonces llame usted a un electricista calificado. No altere el enchufe.
- Evite el contacto con las superficies calientes, especialmente la placa calefactora. Evite que el cable entre en contacto con la placa calefactora.
- No coloque la jarra sobre otras superficies calientes (como estufas, hornillos, etc.).
- No ponga la jarra en el microondas.
- Antes de preparar café por segunda vez, deje siempre que la cafetera se enfríe durante 5 minutos aproximadamente (desconecte la cafetera). De otro modo, al llenar el depósito con agua fría podría formarse vapor.
- Los aparatos eléctricos Braun cumplen con las normas de seguridad vigentes. Las reparaciones de estos aparatos (incluyendo el cambio del cable) deben ser realizadas solamente por personal de servicio autorizado. La manipulación defectuosa por personal no calificado puede causar accidentes o daños al usuario.
- Este aparato ha sido desarrollado para elaborar cantidades normales en el entorno doméstico.
- Utilice siempre agua fría para hacer café.

## Capacidad máxima

10 tazas (125 ml cada una)

## Características eléctricas

Potencia nominal: 1100 W  
Tensión de alimentación: 120 V ~  
Frecuencia de operación: 60 Hz

## Descripción

- (A) Cable / compartimento guardacable
- (B) Compensador de espacio
- (C) Indicador del nivel de agua
- (D) Depósito de agua
- (E) Filtro de agua
- (F) Indicador de cambio de filtro de agua
- (G) Botón de apertura del filtro pivotante
- (H) Portafiltro pivotante con sistema antigoteo
- (I) Filtro con tamiz dorado
- (J) Placa calefactora
- (K) Luz piloto verde; operación automática.
- (L) Botón «auto» para activar la operación automática

- (M) Pantalla del reloj
- (N) Botón «h» para ajustar las horas
- (O) Botón «min» para ajustar los minutos
- (P) Botón on/off (conexión / desconexión)
- (Q) Luz piloto roja; operación manual.
- (R) Jarra

## I Puesta en funcionamiento

### Beneficios del filtro de agua

El filtro de agua reduce el cloro, los olores y los malos sabores mejorando así el sabor del café. Si el cartucho se reemplaza regularmente (cada 2 meses), no solo mejorará el sabor del café sino que también alargará la vida de la cafetera ya que previene la calcificación. Los filtros de agua de Braun están disponibles en su tienda habitual o en el Servicio Técnico de Braun.

 Cambie cada 2 meses

### Instalación del filtro de agua

1. Abra el paquete de filtro de agua (E).
2. Retire el compensador de espacio (B), del contenedor de agua.
3. Introduzca el filtro de agua (Guarde en un lugar seguro el compensador de agua ya que será necesaria su utilización siempre que se retire el filtro de agua, e.g. para la descalcificación).
4. El filtro de agua tiene que reemplazarse cada dos meses. Para recordarlo, ajuste el selector (F) en el mes en que deberá ser reemplazado.

Nota: Antes de usar por primera vez la cafetera, después de un largo periodo sin usarla, y después de la sustitución del filtro de agua, haga funcionar la cafetera con la máxima cantidad de agua, limpia y fría, sin café molido en el portafiltro.

### Programación del reloj

Luego de enchufar la cafetera, la hora «12:00» aparecerá en forma intermitente en la pantalla. Para ajustar el reloj, presione los botones «h» o «min» por al menos 2 segundos. Luego presione el botón que corresponda hasta haber alcanzado la hora deseada – primero presione el botón «h» (N) para programar las horas. Nota: la leyenda «pm» aparecerá en la pantalla para indicar las horas de la tarde/noche; «am» no aparecerá en la pantalla. Luego presione el botón «min» (O) para programar los minutos. Sugerencia: Justo antes de llegar a la hora correcta, presione en forma repetida pero pausada el botón «h» o «min», para evitar pasarse de la hora deseada. Los dos puntos entre la hora y los minutos, parpadearán en forma intermitente cuando la hora ha sido programada en forma exitosa.



Nota: Si la corriente eléctrica es interrumpida (ej: corte de luz, cable desenchufado), el reloj mostrará la hora por los próximos 10 minutos. Todas las funciones programadas serán almacenadas por 10 minutos.



### Operación manual

Para encender la cafetera, presione el botón «on/off» (P). La luz piloto roja se encenderá, indicando que la cafetera esta funcionando y ha comenzando la preparación

del café. Para apagar la cafetera, presione el botón «on/off» . La luz piloto roja se apagará, indicando que la cafetera esta apagada.





### Operación automática

Para programar la operación automática, mantenga presionado el botón «auto»  hasta que la luz verde  se encienda en forma intermitente. La hora «12:00» o la hora previamente programada será reflejada en la pantalla.

Luego con los botones «h» y «min» / programe la hora para la operación automática, como descripto anteriormente en la sección «Programación del reloj». Una vez que la programación este completa, la luz verde se apagará al cabo de 5 segundos.

Para activar la programación automática, presione simplemente el botón «auto». La luz verde se encenderá y la hora programada será reflejada rápidamente en el display . La preparación comenzará a la hora programada, momento en el cual, la luz verde se apagará y se encenderá la luz roja, indicando que la cafetera esta preparando el café.

### Ajusto del apagado automático (auto-off)

El apagado automático esta programado para que la cafetera se apague luego de 2 horas, pero puede ser manualmente ajustado entre el período de 20 minutos hasta 3 horas y 59 minutos. Mantenga presionado el botón «on/off»  hasta que la luz roja  comience a encenderse en forma intermitente. Ahora, en la pantalla se reflejará el tiempo de apagado automático. Suelte el botón «on/off»  y cambie al tiempo deseado con los botones «h» y «min» /. Cuando la luz roja se apaga, el tiempo de apagado automático es almacenado. Luego la hora actual es reflejada en la pantalla.

## II Elaboración de café

**Nota:** Esta cafetera está equipada con un filtro con tamiz dorado, que puede ser utilizado sin filtros de papel. Por favor este precavido de lo siguiente:

El café molido a utilizar debe ser de grano medio; un grano muy fino podría causar que el filtro pivotante derrame. Acomode el café molido en el centro del filtro con tamiz dorado y prepare el café como indicado posteriormente. Para lavar, enjuage el filtro con tamiz dorado con agua corriente. Al cabo de un tiempo, limpie el filtro con tamiz dorado con un suave cepillo o esponja – no utilice productos abrasivos como esponjas de acero. El filtro con tamiz dorado puede ser lavado en el lavavajillas.

Llene el depósito con agua fría, pulse el botón de apertura del filtro  para abrir el portafiltro, inserte un filtro de papel No. 4, vierta el café molido, ponga la jarra en la placa calefactora y conecte el interruptor.

Para más comodidad, cuando se llena o vacia el filtro de café, el portafiltro puede extraerse fácilmente. El sistema antigoteo le permitirá servirse café antes de que haya terminado el proceso de elaboración completamente. No olvide poner de nuevo la jarra sobre la placa calefactora para evitar que el agua acumulada en el portafiltros se derrame.

Tiempo de preparación por taza: aproximadamente 1 minuto. La cantidad de café obtenido en la jarra será

inferior al nivel de agua inicial ya que el café molido retiene parte del agua.

## III Limpieza

Desconecte siempre la cafetera antes de proceder a su limpieza. No sumerja en agua ni limpie la cafetera bajo el grifo; utilice un paño húmedo. Todas las partes removibles, excepto el filtro de metal (modelo KF 590 E únicamente), pueden ser usadas en el lavavajillas.

### Modelo KF 590 E únicamente:

Limpie las superficies de metal de la cesta del filtro únicamente con un paño húmedo. Puede utilizar pequeñas cantidades de líquido lavaplatos. No utilice limpiadores abrasivos. Nunca utilice solventes como alcohol o benceno.

## IV Descalcificación

Si tiene «agua dura» y no utiliza filtro de agua, deberá descalcificar regularmente la cafetera. Si utiliza el filtro de agua y lo reemplaza regularmente, normalmente no tendrá que descalcificarla. No obstante, si la cafetera tarda más de lo habitual en la elaboración de café, deberá ser descalcificada.

**Importante:** Sustituya el filtro de agua por el compensador de espacio durante el proceso de descalcificación.

- Puede utilizar cualquier agente descalcificante existente en el mercado que no dañe el aluminio o vinagre de alcohol (acético).
  - a) Si utiliza un agente descalcificante, siga las instrucciones del fabricante.
  - b) Si utiliza vinagre de alcohol (ácido acético), por favor proceda de la siguiente manera:

Llene el depósito de agua hasta el nivel de 6 tazas con vinagre de alcohol. No mezcle el vinagre con agua ni con ningún otro líquido. Encienda la cafetera y permita que la mitad del vinagre fluya. Apague la cafetera y dejela por 10 minutos. Luego prendala nuevamente y permita que el resto del vinagre fluya.

- Repita el procedimiento tantas veces como sea necesario hasta reducir el tiempo de elaboración del café hasta su tiempo normal.
- Haga circular el máximo de agua, al menos dos veces, luego de un proceso de descalcificación para una limpieza perfecta.

### Siga estos consejos para obtener un resultado óptimo

Esta cafetera esta diseñada para extraer el máximo aroma del café. Por lo tanto, Braun recomienda:

- Utilizar sólo café molido recientemente.
- Guardar el café molido en un recipiente hermético y en un sitio fresco, seco y oscuro (e.g., refrigerador).
- Utilizar solamente los filtros de agua Braun y reemplazarlos, en caso de uso regular, cada dos meses.
- Limpiar y descalcificar la cafetera de forma regular siguiendo las instrucciones de las partes III y IV.

Sujeto a cambio sin previo aviso.

# Solo para México

## Garantía

La Compañía Braun consciente de lo que significa para el usuario un servicio post-venta, brinda a este aparato una garantía por un año, a partir de la fecha de entrega. Dentro del plazo de garantía subsanaremos cualquier defecto de fabricación o mano de obra, bien sea reparando, cambiando algunas piezas o sustituyendo el aparato según sea el desperfecto de éste. Las piezas o aparatos que hayan sido sustituidos serán de nuestra propiedad.

La garantía perderá validez en los siguientes casos:

- a) Cuando el producto no hubiese sido operado de acuerdo al instructivo anexo.
- b) Cuando el producto se hubiese utilizado en condiciones distintas a las normales.
- c) Cuando el producto hubiese sido alterado o reparado por personas no autorizadas.

Para hacer efectiva esta garantía, presentar la misma junto con el aparato al Centro de Servicio Autorizado más cercano. Braun cubrirá el importe de la reparación y el flete, siempre y cuando el producto esté dentro de la garantía. De lo contrario dichos gastos correrán por cuenta del usuario previa autorización.

El tiempo de reparación en ningún caso excederá de 30 días a partir de la fecha de recepción del producto.

En caso de extravío de la presente garantía, el consumidor puede recurrir a su proveedor para que se expida otra póliza de garantía, previa presentación de la nota de compra o factura correspondiente. La garantía tendrá validez a partir de la fecha de entrega confirmada por la tienda vendedora mediante su firma y sello sobre el recuadro inferior.

Importado y/o distribuido por:

Procter & Gamble México,

S. de R.L. de C.V.

Loma Florida #32, col. Lomas de Vista Hermosa,

Delg. Cuajimalpa,

05100 México, D.F.

---

Aparato

Modelo

---

Nombre y/o razón social del distribuidor

## Free Manuals Download Website

<http://myh66.com>

<http://usermanuals.us>

<http://www.somanuals.com>

<http://www.4manuals.cc>

<http://www.manual-lib.com>

<http://www.404manual.com>

<http://www.luxmanual.com>

<http://aubethermostatmanual.com>

Golf course search by state

<http://golfingnear.com>

Email search by domain

<http://emailbydomain.com>

Auto manuals search

<http://auto.somanuals.com>

TV manuals search

<http://tv.somanuals.com>