

BRAUN

5414

5415

5416

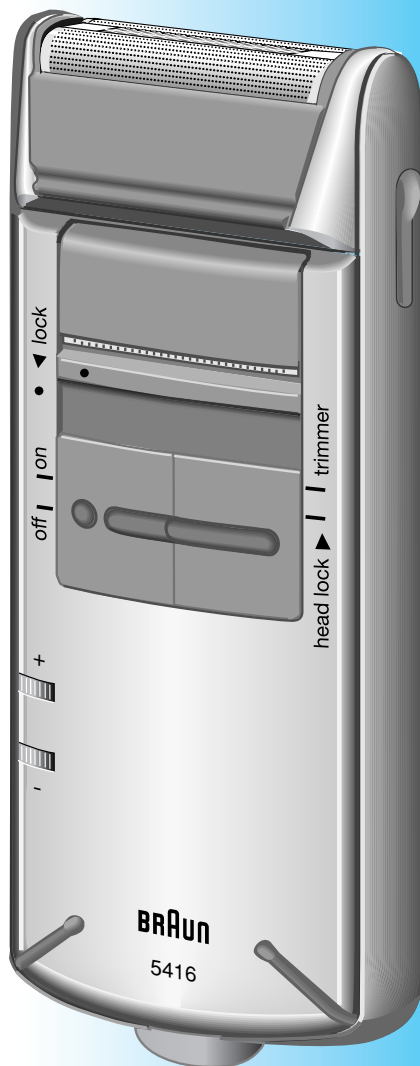

Flex Integral

Type 5476

Type 5477

Type 5478



Braun Infoline

Deutsch	4, 68, 73
English	8, 68, 73
Français	12, 68, 73
Español	16, 68, 73
Português	20, 69, 73
Italiano	24, 69, 73
Nederlands	28, 70, 73
Dansk	32, 70, 73
Norsk	36, 70, 73
Svenska	40, 70, 73
Suomi	44, 71, 73
Magyar	48, 71, 73
Česky	52, 71, 73
Polski	56, 71, 73
Türkçe	60, , 73
Ελληνικά	64, 72, 73

Internet:

www.braun.com

- (D)** Haben Sie Fragen zu diesem Produkt?
- (A)** Rufen Sie an (gebührenfrei):
00 800 27 28 64 63
00 800 BRAUNINFOLINE
- (CH)** **08 44 - 88 40 10**
- (E)** Servicio al consumidor para España:
901 11 61 84
- (P)** Serviço ao Consumidor para Portugal:
808 20 00 33
- (I)** Servizio consumatori:
(02) 6 67 86 23
- (NL)** Heeft u vragen over dit produkt?
Bel Braun Consumenten-infolijn:
(070) 4 13 16 58
- (B)** Vous avez des questions sur ce produit ?
Appelez Braun Belgique
(02) 711 92 11
- (DK)** Har du spørgsmål om produktet? Så ring
70 15 00 13
- (N)** Spørsmål om dette produktet? Ring
88 02 55 03
- (S)** Frågor om apparaten? Ring Kundservice
020 - 21 33 21
- (FIN)** Onko Sinulla kysyttävää tuotteesta? Soita
0203 77877
- (TR)** Müşteri Hizmetleri Merkezi:
0212 - 473 75 85

Flex Integral 5416

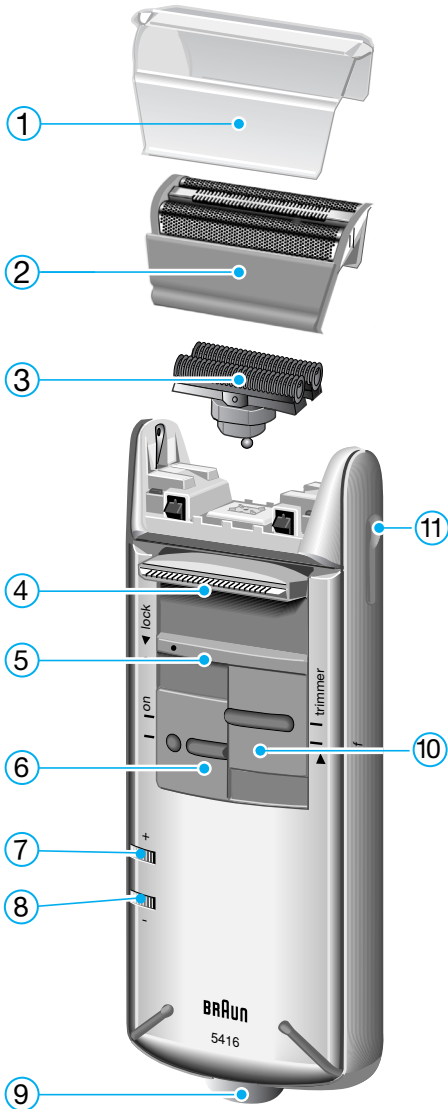

5415



5414



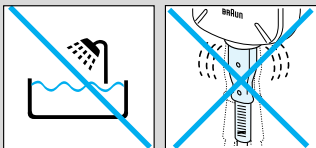

Unsere Produkte werden hergestellt, um höchste Ansprüche an Qualität, Funktionalität und Design zu erfüllen. Wir wünschen Ihnen mit Ihrem neuen Braun Rasierer viel Freude.

Vorsicht

- Nicht in der Nähe von mit Wasser gefüllten Behältern, z. B. Badewanne, Dusche, Waschbecken, verwenden.
- Gelegentlich das Netzkabel auf Schadstellen prüfen und ggf. durch ein neues ersetzen, wenn es im Rasierer zu locker sitzt.

1 Produktbeschreibung

- ① Schutzkappe
- ② Triple-Schermagazin
- ③ Duo-Klingenblock
- ④ Ausklappbarer Langhaarschneider («trimmer»)
- ⑤ Einschaltsperr «lock»
- ⑥ Ein-/Ausschalter
- ⑦ Ladekontroll-Leuchte (grün)
- ⑧ Restkapazitäts-Leuchte (rot) (nur 5416/5415)
- ⑨ Steckerbuchse
- ⑩ Schalter zum Arretieren des Schwingkopfes («head lock») und zum Zuschalten des Langhaarschneiders («trimmer»)
- ⑪ Entriegelungstaste

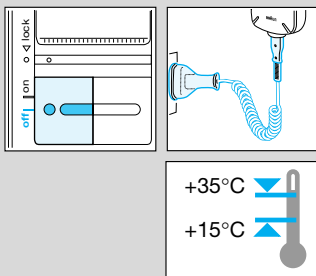

2 Aufladen des Rasierers

- Bei den ersten 3 Ladevorgängen der Akku-Einheit: Den Rasierer mindestens 4 Stunden am Netz aufladen (Schalterstellung «off»), dann kabellos rasieren, bis die rote Restkapazitäts-Leuchte aufleuchtet. (Modell 5414: Kabellos rasieren, bis der Rasierer deutlich langsamer wird). Die volle Kapazität wird erst nach mehreren Lade-/Entladevorgängen erreicht.
- Nachfolgende Ladevorgänge dauern ca. 1 Stunde.
- Leistungsaufnahme: 5 Watt
Spannungsbereich beim Laden: 12–240 V Q / 50 oder 60 Hz (automatische Anpassung)
Günstigste Umgebungstemperatur beim Laden: 15 °C bis 35 °C

3 Kontroll-Leuchten

- Die grüne Ladekontroll-Leuchte zeigt an, dass der Rasierer ans Netz angeschlossen ist. Nach Vollladung der Akku-Einheit erlischt die Ladekontroll-Leuchte. Späteres, gelegentliches Aufleuchten zeigt an, dass der Rasierer zur Erhaltung seiner Vollladung nachgeladen wird.
- Nur Modell 5416/5415:
Bei eingeschaltetem Rasierer leuchtet die rote Kontroll-Leuchte, wenn die Kapazität der Akku-Einheit auf ca. 20 % abgesunken ist. Dann reicht die Ladung nur noch für ca. 2–3 Rasuren.

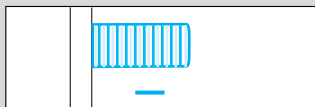
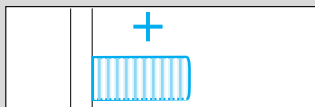

4 Rasieren

4.1 Einschaltsperr

Der Rasierer wird mit der Einschaltsperr auf Stellung «lock» ausgeliefert. Die Einschaltsperr vor der ersten Rasur bis zum Anschlag nach oben schieben. Um ein unbeabsichtigtes Einschalten des Gerätes zu vermeiden (z. B. auf Reisen), auf Stellung «lock» schieben.

4.2 Schalterstellungen

off = Aus

on = Ein Rasur mit beweglichem Schwingkopf. Das bewegliche Schersystem sorgt automatisch für eine optimale Anpassung an die Gesichtsform.

head lock Rasur mit arretiertem Schwingkopf (Rasur an engen Gesichtspartien, z. B. unter der Nase)

trimmer Langhaarschneider ist zugeschaltet (zum kontrollierten Trimmen von Schnauzbart und Haaransatz).

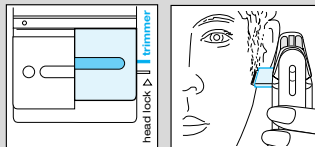
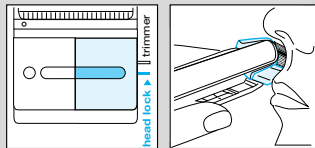
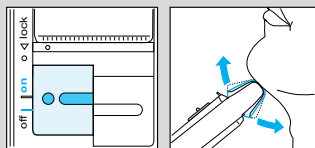
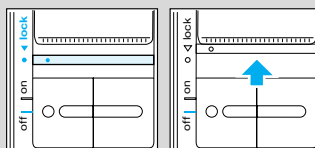

4.3 Netzbetrieb

Wenn die Akku-Einheit leer ist, kann die Rasur auch direkt über Netzanschluss (100–240 V Q) erfolgen. (Sollte der Rasierer nach dem Einschalten nicht sofort laufen, ca. 1 Minute bei Schalterstellung «off» laden.)

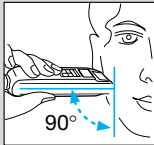

Tips für eine optimale Rasur

- Es empfiehlt sich, vor dem Waschen zu rasieren, da nach dem Waschen die Haut leicht aufgequollen ist.
- Rasierer im rechten Winkel (90°) zur Haut halten.
- Haut straffen und gegen die Bartwuchsrichtung rasieren.

5 So halten Sie Ihren Rasierer in Bestform

5.1 Reinigung

- Nach jeder Rasur das Gerät ausschalten, die Entriegelungstaste drücken und das Triple-Schermagazin abnehmen und ausklopfen.
- Den Duo-Klingenblock mit der Bürste reinigen und auch die Innenseiten des Schwingkopfes ausbürsten.
Ca. alle 4 Wochen den Duo-Klingenblock mit Braun Reinigungsmitteln reinigen.
- Wenn Sie sehr trockene Haut haben und die Laufzeit des Rasierers nachlässt, verteilen Sie einen Tropfen Nähmaschinenöl auf das Schermagazin.

5.2 Scherteile-Wechsel

Um eine optimale Rasierleistung zu erhalten, sollten das Triple-Schermagazin und der Duo-Klingenblock alle 1 1/2 Jahre erneuert werden oder sobald sie Verschleißerscheinungen zeigen.

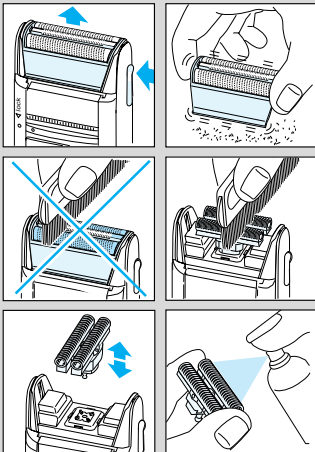

5.3 Akku-Pflege

- Um die maximale Kapazität der Akku-Einheit zu erhalten, sollte das Gerät ca. alle 6 Monate durch Rasieren entladen werden. Danach den Rasierer wieder voll aufladen. Dies prägt die maximale Ladekapazität neu.
- Das Gerät nicht längere Zeit Temperaturen über 50 °C aussetzen.

6 Zubehör

(Im Handel oder beim Braun Kundendienst erhältlich.)

6.1 Gerätehalter zum kontrollieren Laden

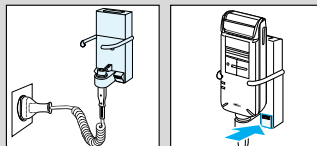

6.2 Ladekabel ab 12 V (für Auto und Boot)

(Nr. 5-001-687). Das Aufladen damit dauert ca. 20 Stunden.

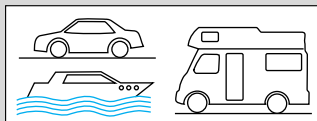

7 Umweltschutz

Dieses Gerät enthält eine Nickel-Hydrid-Akku-Einheit, die frei von umweltbelastenden Schwermetallen ist. Dennoch sollte das Gerät am Ende seiner Lebensdauer nicht mit dem Hausmüll entsorgt werden. Die Entsorgung kann über eine Braun Kundendienststelle oder über entsprechende Sammelstellen erfolgen. Sollten Sie jedoch die Entsorgung der Akku-Einheit selbst vornehmen wollen, nehmen Sie die Akku-Einheit wie rechts auf dieser Seite dargestellt heraus. Vorsicht! Durch das Öffnen wird das Gerät endgültig zerstört.

Änderungen vorbehalten.

Dieses Gerät entspricht dem EMV-Gesetz (EG-Richtlinie 89/336/EWG) sowie der Niederspannungsrichtlinie (73/23 EWG).

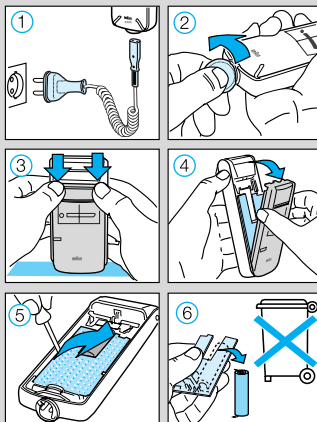

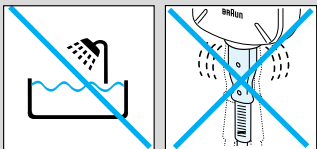

Our products are designed to meet the highest standards of quality, functionality and design. We hope you entirely enjoy your new Braun shaver.

Caution

- Do not use the shaver near, or over, basins filled with water (e. g. bath tubs, showers etc.).
- For safety reasons, periodically check the cord for damage and replace it, if it is loose in the shaver socket.

1 Description

- ① Foil protection cap
- ② Triple shaving frame
- ③ Duo cutter block
- ④ Pop-out long hair trimmer
- ⑤ Switch lock
- ⑥ On/off switch
- ⑦ Charging light (green)
- ⑧ Low-charge light (red) (only 5416/5415)
- ⑨ Shaver socket
- ⑩ Switch for locking the swivel head («head lock») and for activating the pop-out long hair trimmer («trimmer»)
- ⑪ Release button

2 Charging the shaver

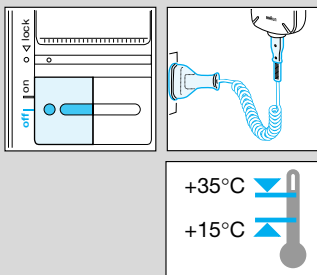

- For the 3 first chargings: Connect the shaver to the mains and charge it for at least 4 hours (switch position «off»), then shave without the cord until the red low-charge light lights up. (Model 5414: Shave without the cord until the shaver runs distinctly slower.)
The full capacity is only reached after several charge/discharge cycles.
- Subsequent charges will take approximately 1 hour.
- Wattage: 5 Watts
Voltage range during charging: 12–240 V Q / 50 or 60 Hz (automatic adaption)
Best environmental temperature range for charging: 15 °C to 35 °C

3 Pilot lights

- The green charging light indicates that the shaver is connected to the mains. After the cell unit is fully charged, the green charging light goes off. If later on, the charging light comes on again, this indicates that the shaver is being recharged to maintain its full capacity.
- **Model 5416/5415 only:**
The red low-charge light lights up when the capacity has dropped below 20 %, provided the shaver is switched on. The remaining capacity will then be sufficient for 2 to 3 shaves.

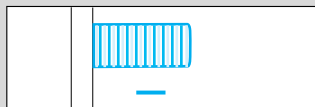
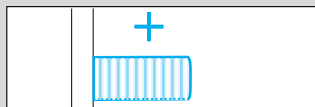

4 Shaving

4.1 Switch lock

The shaver is delivered with the switch lock activated (position «lock»). Push the switch lock up before you shave for the first time. To avoid accidentally switching the shaver on, e. g. when travelling, push the switch lock to position «lock».

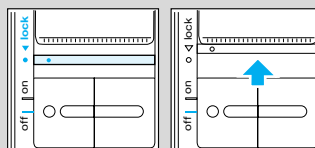

4.2 Switch positions

off

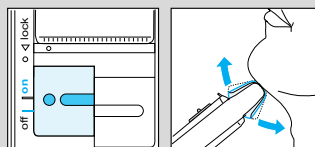

on

Shaving with the pivoting head.
The pivoting cutting system automatically adjusts to every contour of your face.

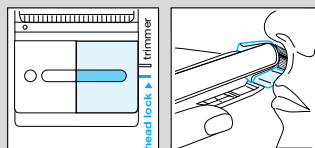

head lock

Shaving with the pivoting head locked (to permit shaving in difficult areas, e.g. under the nose)

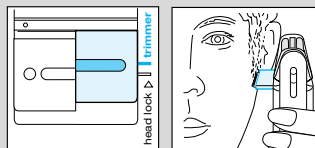

trimmer

The long hair trimmer is activated (for trimming sideburns, moustache and beard).

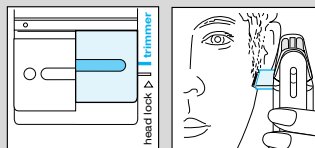

4.3 Shaving with the cord

If the cell unit is discharged, you may also shave with the shaver connected to the mains (100–240 V ~). (If the shaver should not run immediately, charge it with the switch position «off» for approx. 1 minute.)

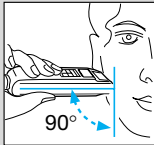

Tips for the perfect shave

- We recommend to shave **before** washing, as the skin tends to be slightly swollen after washing.
- Hold the shaver at right angles (90 °) to the skin.
- Stretch your skin and shave against the direction of beard growth.

5 Keeping your shaver in top shape

5.1 Cleaning

- After shaving, switch the shaver off. Press the release button, take off the triple shaving frame and gently tap it out on a flat surface.
- Then thoroughly clean the duo cutter block with the brush as well as the inner area of the pivoting head. About every four weeks, clean the duo cutter block with Braun cleaning agents.
- If you have a very dry skin and you notice a reduced operation time of the shaver, you should put a drop of sewing machine oil onto the triple shaving frame.

5.2 Changing the shaving parts

To maintain optimum shaving performance, we recommend to replace the triple shaving frame and the duo cutter block every 1 1/2 year or when these parts are worn.

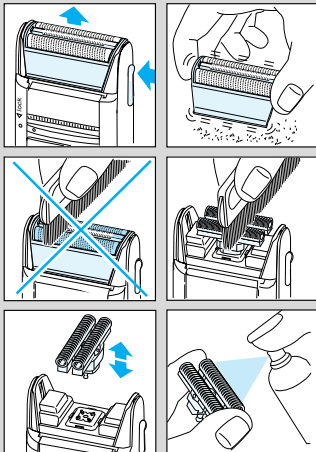

5.3 Preserving the cell unit

- In order to maintain the capacity of the cell unit, the shaver has to be discharged by shaving every 6 months approximately. Then recharge the shaver to full capacity again.
- Do not expose the shaver to temperatures of more than 50 °C for longer periods of time.

6 Accessories

(available from your dealer or at Braun Service centres)

6.1 Wall holder with charge control

6.2 Charging cord as of 12 V

(for boat or car, No. 5-001-687)

Recharging with this cord takes about 20 hours.

7 Environmental notice

This appliance is provided with a nickel-hydride cell unit. This cell does not contain any harmful heavy metals. Nevertheless, please do not dispose of this appliance in the household waste at the end of its useful life. Disposal can take place at a Braun Service Centre or appropriate collection sites. However, if you prefer to dispose of the cell unit yourself, remove the cell unit as shown. Caution! Opening the appliance will definitely destroy it.

Subject to change without notice.

This product conforms to the EMC-Requirements as laid down by the Council Directive 89/336/EEC and to the Low Voltage Regulation (73/23 EEC).

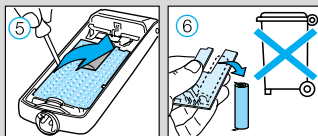
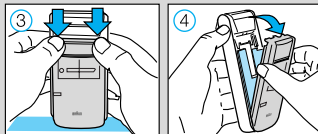
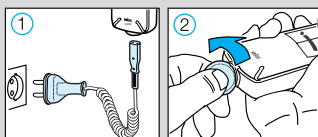
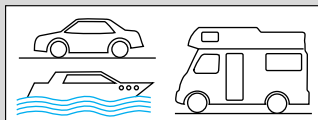
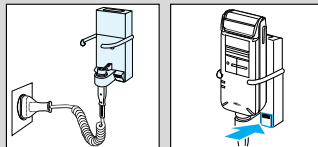

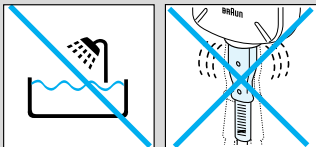

Nos produits sont conçus pour satisfaire aux plus hautes exigences en matière de qualité, fonctionnalité et design. Nous espérons que vous serez pleinement satisfait de votre nouveau rasoir Braun.

Précautions

- N'utilisez pas votre rasoir à proximité d'eau (baignoire, douche lavabo rempli ...).
- Vérifiez périodiquement les deux extrémités du cordon d'alimentation, le remplacer s'il tient mal dans la prise du rasoir ou est endommagé.

1 Description

- ① Capot de protection de la grille
- ② Triple tête de rasage
- ③ Double bloc-couteaux
- ④ Tondeuse escamotable (« trimmer »)
- ⑤ Verrou de blocage de mise en marche « lock »
- ⑥ Interrupteur marche/arrêt
- ⑦ Témoin lumineux vert de charge
- ⑧ Témoin lumineux rouge de décharge (5416/5415 uniquement)
- ⑨ Prise d'alimentation du rasoir
- ⑩ Interrupteur pour bloquer la tête pivotante (« head lock ») et pour activer la tondeuse escamotable (« trimmer »)
- ⑪ Bouton d'ouverture de la tête de rasage

2 Mise en charge du rasoir

- Pour les 3 premières mises en charge : brancher le rasoir sur le secteur et le laisser en charge pendant au moins 4 heures (l'interrupteur sur la position « off ») puis se raser sans le cordon d'alimentation, jusqu'à ce que le témoin rouge de décharge s'allume.

(Pour le modèle 5414 : se raser sans le cordon jusqu'à ce que le rasoir ralentisse distinctement.)

La pleine capacité est atteinte après plusieurs cycles de mise en charge et décharge.

- Les recharges suivantes ne prendront qu'1 heure.
- Wattage : 5 watts

Le rasoir s'adapte automatiquement à toutes les tensions : 12–240 V Q / 50 ou 60 Hz

La température ambiante pendant la recharge doit se situer entre 15 °C et 35 °C.

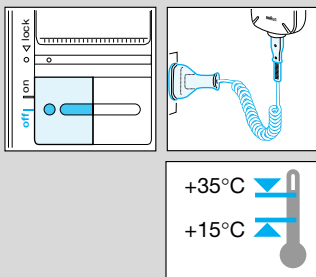

3 Témoins lumineux

- Le témoin lumineux vert de charge indique que le rasoir est branché sur le secteur. Le témoin vert s'éteint lorsque les batteries sont complètement rechargées. Si par la suite, le témoin vert s'allume de nouveau, cela indique que le rasoir est en train de se recharger pour retrouver sa pleine capacité.
- Pour le modèle 5416/5415 uniquement : Le témoin rouge de décharge s'allume lorsque la capacité de la batterie est descendue en-dessous de 20 %, sous réserve que le rasoir soit en marche. La capacité restante permet encore 2 ou 3 rasages.

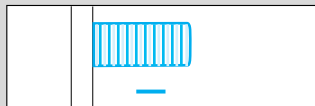
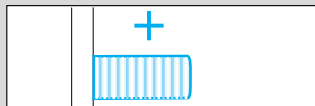

4 Rasage

4.1 Verrou de blocage

Le rasoir est livré avec le verrou de blocage activé en position « lock ». Poussez le verrou vers le haut avant la première utilisation. Pour éviter une mise en marche accidentelle (par exemple en voyage), poussez le verrou sur la position « lock ».

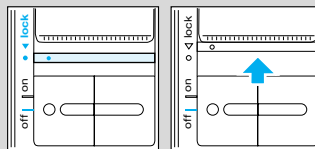

4.2 Positions de l'interrupteur

off = arrêt

on = marche Rasage avec la tête pivotante
Le système de coupe pivotant s'adapte automatiquement aux contours du visage.

head lock Rasage avec la tête pivotante bloquée (pour faciliter le rasage sur les zones difficiles, telles que sous le nez).

trimmer Tondeuse en fonctionnement (pour tailler les pattes, la moustache et la barbe).

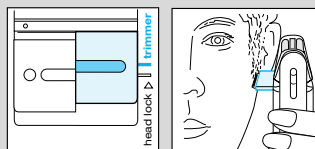
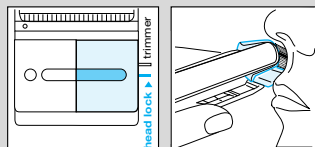
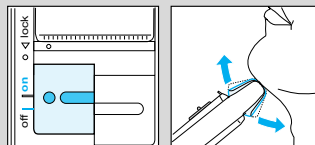

4.3 Rasage avec le cordon d'alimentation

Lorsque les batteries sont déchargées, vous pouvez vous raser directement sur le secteur (100–240 V ~). (Si le rasoir ne se met pas en marche immédiatement, laissez-le relié au courant environ 1 minute avec l'interrupteur en position «off».)

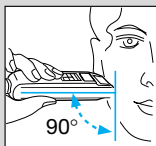

Conseils d'utilisation pour un rasage parfait

- Toujours se raser avant la toilette faciale car la peau a tendance à légèrement gonfler lorsqu'elle est humide.
- Tenir le rasoir perpendiculairement (90°) au visage.
- Tendre la peau et se raser dans le sens contraire de la pousse du poil.

5 Maintenir le rasoir au meilleur de sa forme

5.1 Nettoyage

- Après le rasage, arrêtez l'appareil. Appuyez sur le bouton d'ouverture de la tête de coupe, retirez la triple tête de rasage et tapotez-la doucement sur une surface plane.
- Puis nettoyer soigneusement le double bloc-couteaux ainsi que la face interne de la tête pivotante avec la brosette. Environ toutes les 4 semaines, nettoyer le double bloc-couteaux avec la lotion de nettoyage Braun.
- Si vous avez une peau très sèche et constatez en même temps une diminution du temps de rasage, versez une goutte d'huile pour machine à coudre sur la triple tête de rasage.

5.2 Remplacement des pièces de rasage

Pour maintenir le rasoir au meilleur de sa forme, il est recommandé de remplacer la triple tête de rasage et le double bloc-couteaux tous les 18 mois et en tout cas, dès que ces pièces sont usées.

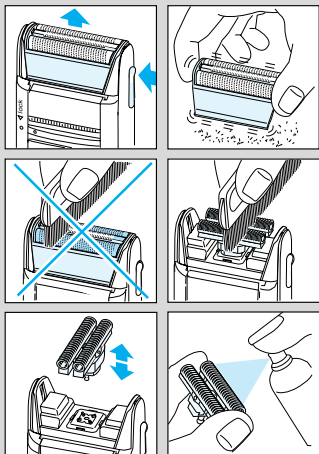

5.3 Maintenir la batterie en bon état

- Pour conserver la durée de vie de la batterie, il est nécessaire de la décharger tous les 6 mois en utilisant le rasoir. Puis rechargez le rasoir jusqu'à sa pleine capacité.
- Ne jamais soumettre le rasoir à une température supérieure à 50 °C pendant de longues durées.

6 Accessoires

(Disponibles auprès de votre revendeur ou d'un centre-service agréé Braun)

6.1 Support mural avec contrôle de charge

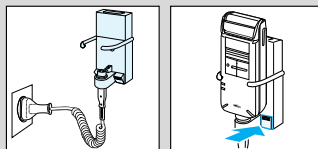

6.2 Cordon d'alimentation spécial 12 V

spécial voiture/bateau (Réf. 5-001-687)

Le recharge au moyen de ce cordon prend environ 20 heures.

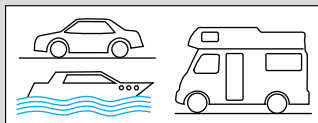

7 Respect de l'environnement

Cet appareil est livré avec une batterie verte nickel-hydrure. Cette batterie ne contient aucun métal lourd polluant. Néanmoins, ne jetez pas votre rasoir dans les ordures ménagères lorsqu'il arrive en fin de vie. Vous pouvez vous en défaire auprès d'un centre-service agréé Braun ou d'un centre de collecte approprié. Cependant, si vous préférez retirer vous-même la batterie, enlevez-la comme indiqué.

Attention ! L'ouverture par vous-même du rasoir le détruirait définitivement.

Sujet à modifications sans préavis.

Cet appareil est conforme aux normes Européennes fixées par la Directive 89/336/EEC et par la Directive Basse Tension 73/23/EEC.

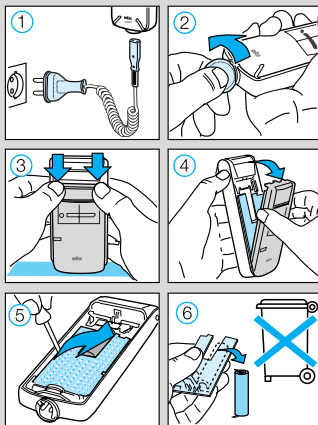

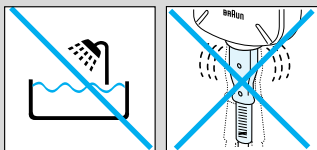

Nuestros productos están desarrollados para alcanzar los más altos estándares de calidad, funcionalidad y diseño. Esperamos que su afeitadora Braun satisfaga por completo sus necesidades.

Precaución

- No use la afeitadora cerca o sobre recipientes llenos de agua (bañeras, duchas, etc.).
- Por razones de seguridad, revise el cable periódicamente y sustitúyalo si éste no encaja perfectamente en la conexión de la afeitadora.

1 Descripción

- ① Protector de lámina
- ② Conjunto de triple afeitado
- ③ Doble bloque de cuchillas
- ④ Cortapatillas extensible («trimmer»)
- ⑤ Interruptor de bloqueo puesta en marcha accidental «lock»
- ⑥ Interruptor de encendido/apagado
- ⑦ Luz de carga (verde)
- ⑧ Luz de baja carga (roja) (sólo 5416/5415)
- ⑨ Conexión de la afeitadora
- ⑩ Interruptor para bloquear el cabezal giratorio («head lock») y para activar el cortapatillas («trimmer»)
- ⑪ Botón de extracción del conjunto de triple afeitado

2 Proceso de carga

- Para las tres primeras cargas: conecte su afeitadora a la red y cárguela por lo menos durante 4 horas a la corriente hasta que note claramente que la afeitadora disminuye su velocidad. Aféitese entonces sin el cable hasta que la luz roja se encienda.

(Modelo 5414:) Aféitese, sin conectar su afeitadora a la corriente hasta que note claramente que la afeitadora disminuye su velocidad).

Se obtiene una total carga de la batería después de haberla cargado y descargado varias veces.

- Todas las cargas siguientes podrá efectuarlas en sólo una hora.
- Potencia: 5 W
 Voltaje de carga: 12–240 V Q / 50 o 60 Hz
 (se adapta automáticamente)
 Temperatura ambiental en el momento de carga:
 de 15 °C a 35 °C

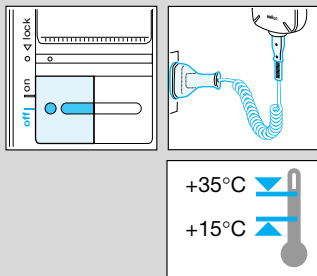

3 Indicadores luminosos

- La luz verde de carga indica que la afeitadora está conectada a la red. Cuando el acumulador está totalmente cargado, la luz verde de carga se apaga. Si posteriormente la luz de carga vuelve a encenderse, indica que la afeitadora se recarga para mantener la capacidad máxima.
- **Modelo 5416/5415 únicamente:** La luz roja de baja carga se encenderá cuando la capacidad es inferior al 20 %, cuando la afeitadora está funcionando. La capacidad restante es suficiente para 2 o 3 afeitados.

4 Afeitado

4.1 Interruptor de bloqueo de puesta en marcha accidental

La afeitadora le ha sido entregada con el interruptor activado (posición «lock»). Mueva hacia arriba antes de usarla por primera vez. Para evitar la puesta en marcha accidental de la afeitadora, por ejemplo en viajes, presione el interruptor de bloqueo hasta la posición «lock».

4.2 Posiciones del interruptor

off = apagado

on = encendido Afeitado con el cabezal basculante. El conjunto de triple afeitado se ajusta automáticamente a los contornos de la cara.

head lock Afeitado con el cabezal basculante fijo que permite un mejor apurado en áreas difíciles como debajo de la nariz.

trimmer Activa el cortapatillas para cortar patillas, bigote y barba.

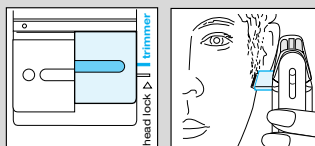
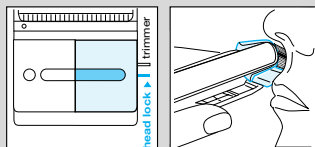
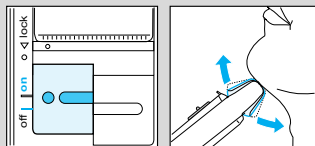
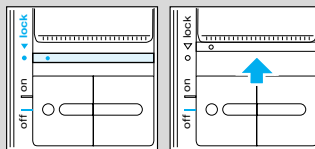
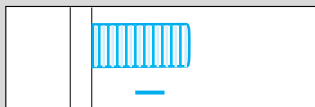
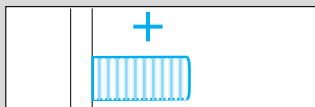

4.3 Afeitado con cable

Si la acumulador está descargado, puede afeitarse con la afeitadora conectada a la red (100–240 V ~). (Si la afeitadora no funciona inmediatamente, cárguela con el interruptor en posición «off», aproximadamente durante 1 minuto.)

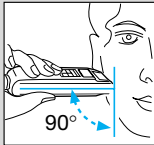

Recomendaciones para una perfecto afeitado

- Recomendamos que se afeite antes del lavado, ya que la piel tiende a hincharse ligeramente después de lavarse.
- Mantenga la afeitadora siempre en ángulo recto con la piel (90°).
- Estire la piel y deslice la afeitadora en la dirección contraria al crecimiento del pelo.

5 Mantenga su afeitadora en óptimo estado

5.1 Limpieza

- Después del afeitado, apague la afeitadora. Presione el botón de extracción y tire del conjunto de triple afeitado. Golpee suavemente el conjunto de triple afeitado en una superficie plana.
- Limpie cuidadosamente el doble bloque de cuchillas y la zona interna del cabezal basculante con el cepillo. Aproximadamente cada cuatro semanas, limpie el doble bloque de cuchillas con los spray limpiadores Braun.
- Si usted tiene una piel muy reseca y observa que la acción de su afeitadora disminuye, será necesario que ponga una gota de aceite de máquina (tipo máquina de coser) en la ranura central de la lámina.

5.2 Cambio de componentes

Para mantener un óptimo afeitado, recomendamos reemplazar la lámina y el doble bloque de cuchillas cada año y medio, o cuando se hayan deteriorado.

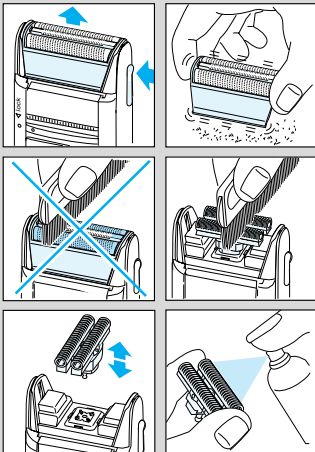

5.3 Mantenimiento de los acumuladores

- Para optimizar la vida útil de los acumuladores, la afeitadora debe descargarse por el uso cada 6 meses aproximadamente. Entonces la afeitadora debe cargarse al máximo de capacidad.
- No exponga la afeitadora a temperaturas superiores a 50 °C durante horas.

6 Accesorios

(Disponible en su comercio habitual o en un Servicio de Asistencia Técnica Braun)

Soporte de pared con control de carga

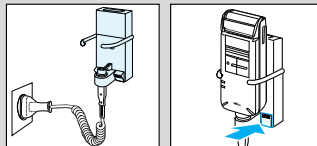

7 Noticia ecológica

Esta afeitadora contiene acumuladores de níquel-hídrido. No contiene metales pesados o contaminantes. De todas formas, no arroje su afeitadora a la basura al final de su vida útil. Puede entregarla en un Servicio de Asistencia Braun o en lugares apropiados para su recogida. De todas formas, si usted prefiere disponer del acumulador quitelo como se muestra.

¡ Peligro! No abra el aparato, puede estropearse.

Sujeto a cambios sin previo aviso.

Este producto cumple con las normativas EMC establecidas por el Consejo 89/336 EEC y las Regulaciones de Bajo Voltaje (73/23 EEC).

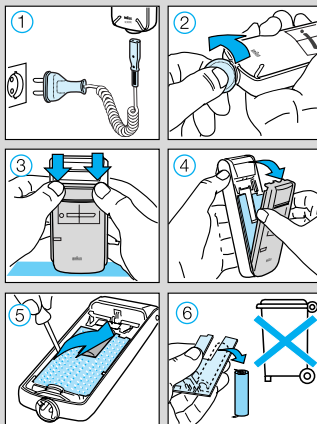

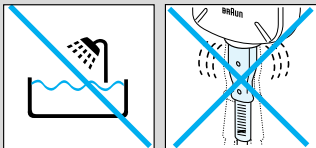

Os nossos produtos são projectados para alcançar os mais elevados níveis de qualidade, funcionalidade e design. Esperamos que a sua máquina de barbear Braun satisfaça por completo as suas necessidades.

Atenção

- Não utilize a máquina de barbear próximo ou sobre recipientes com água (banheiras, lavatórios, etc.).
- Por razões de segurança, verifique periodicamente o cabo e substitua-o caso este não encaixe perfeitamente na ligação da máquina.

1 Descrição

- ① Protector de rede
- ② Conjunto de triplo barbear
- ③ Bloco duplo de lâminas
- ④ Corta-patilhas extensível («trimmer»)
- ⑤ Interruptor de bloqueio contra funcionamento acidental «lock»
- ⑥ Interruptor de ligar/desligar
- ⑦ Luz de carga (verde)
- ⑧ Luz de carga baixa (vermelha) (apenas 5416/5415)
- ⑨ Ligação da máquina de barbear
- ⑩ Interruptor para bloquear a cabeça giratória («head lock») e para activar o corta-patilhas («trimmer»)
- ⑪ Botão de extracção do conjunto de triplo barbear

2 Processo de carga

- Para as três primeiras cargas: ligue a sua máquina de barbear à corrente eléctrica e carregue-a durante, pelo menos, 4 horas (com o interruptor na posição «off»), barbeie-se, então, sem cabo, até que a luz encarnada acenda.

(Modelo 5414: barbeie-se, sem ligar a máquina à corrente, até que note claramente que a máquina de barbear diminui de velocidade.)

Obtém-se uma carga total da bateria depois de a ter carregado e descarregado várias vezes.

- Todas as recargas seguintes poderão realizar-se em apenas uma hora.
- 5 Watts

Voltagens durante a carga: 12–240 V Q / 50 ou 60 Hz (adaptação automática)

Temperatura ambiente no momento de carga: de 15 °C a 35 °C.

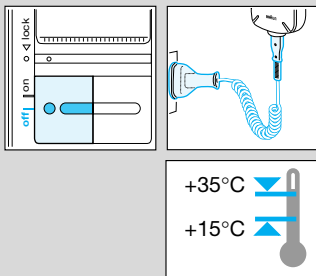

3 Indicadores luminosos

- A luz verde de carga indica que a máquina de barbear está ligada à corrente eléctrica. Quando o acumulador está totalmente carregado, a luz verde de carga apaga-se. Se, posteriormente, a luz de carga volta a acender, indica que a máquina está a recarregar para manter a capacidade máxima.
- Apenas para o modelo 5416/5415: Durante o funcionamento da máquina de barbear, a luz vermelha de carga baixa acende-se quando a capacidade é inferior a 20 %. A capacidade restante é suficiente para se barbear 2 ou 3 vezes.

4 Barbear

4.1 Interruptor de bloqueio contra funcionamento acidental

A máquina de barbear é fornecida com o interruptor activado (posição «lock»). Desloque-o para cima antes da primeira utilização. Para evitar o funcionamento acidental da máquina de barbear, por exemplo, em viagens, pressione o interruptor de bloqueio para a posição «lock».

4.2 Posições do interruptor

off = desligado

on = ligado Barbear com a cabeça oscilante. O conjunto de triplo barbear ajusta-se automaticamente aos contornos do rosto.

head lock Barbear com a cabeça oscilante fixa, o que permite um barbear mais apurado em zonas difíceis, como sob o nariz.

trimmer Activa o corta-patilhas, para cortar patilhas, bigode e barba.

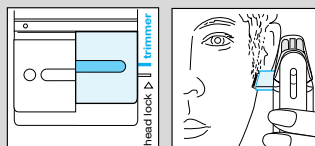
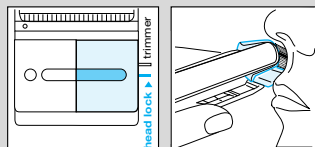
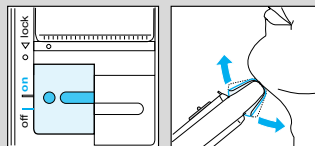
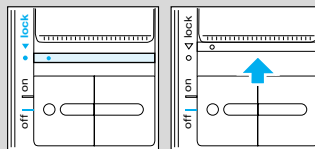
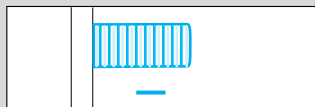
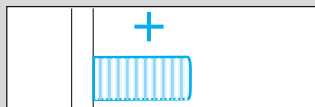

4.3 Barbear com cabo

Se o acumulador estiver descarregado, pode barbear-se com a máquina de barbear ligada à corrente (100–240 V ~). (Se a máquina de barbear não funcionar de imediato, carregue-a, colocando o interruptor de ligação na posição «off» durante 1 minuto, aproximadamente.)

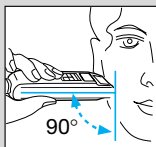

Recomendações para um barbear perfeito

- Recomendamos que se barbeie antes do banho, uma vez que a pele tem tendência a dilatar ligeiramente depois de se barbear.
- Mantenha sempre a máquina de barbear em ângulo recto com a pele (90°).
- Estique a pele e deslize a máquina na direcção contrária á do crescimento do pêlo.

5 Mantenha a sua máquina de barbear em bom estado

5.1 Limpeza

- Depois de se barbear, desligue a máquina de barbear. Pressione o botão de extracção de puxe o conjunto de triplo barbear. Bata suavemente com o conjunto de triplo barbear numa superfície plana.
- Limpe cuidadosamente o bloco duplo de lâminas e a zona interna de cabeça oscilante com uma escova. Em cada quatro semanas, aproximadamente, limpe o bloco duplo de lâminas com os sprays de limpeza Braun.
- Se tiver a pele muito seca e observar que a eficácia da sua máquina de barbear diminui, será necessário pôr uma gota de óleo de máquina (tipo máquina de coser) na ranhura central da rede.

5.2 Troca de componentes

Para manter um barbear perfeito, recomendamos que troque a rede e o bloco duplo de lâminas em cada ano e meio, ou quando se danificam.

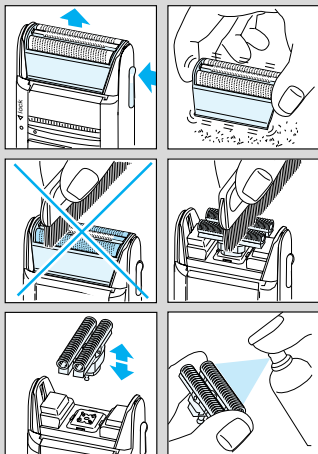

5.3 Manutenção das baterias

- Para otimizar a vida útil dos acumuladores, a máquina de barbear deve ser totalmente descarregada pelo uso de 6 em 6 meses, aproximadamente. Então, a máquina deve ser carregada à capacidade máxima.
- Não exponha a máquina a temperaturas superiores a 50 °C durante um longo período de tempo.

6 Acessórios

(Disponível nos estabelecimentos habituais ou nos Serviços de Assistência Técnica Braun)

Suporte de parede com controlo de carga

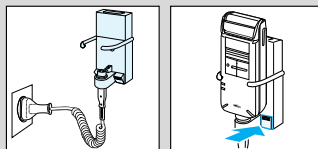

7 Notícia ecológica

Esta máquina de barbear contém acumuladores de níquel-hidrido. Não contém metais pesados ou contaminantes. De qualquer forma, não deite a sua máquina de barbear no lixo doméstico, no final da sua vida útil. Pode entregá-la num Serviço de Assistência Braun ou em locais apropriados para a sua recolha. No entanto, se preferir dispor do acumulador, retire-o como se indica na imagem. Perigo! Não abra o aparelho, pode-se danificar.

Sujeito a alterações sem aviso prévio.

Este produto cumpre as normas de EMC estabelecidas pelo Conselho Directivo 89/336/CE e os Regulamentos de Baixa Voltagem (73/23 CE).

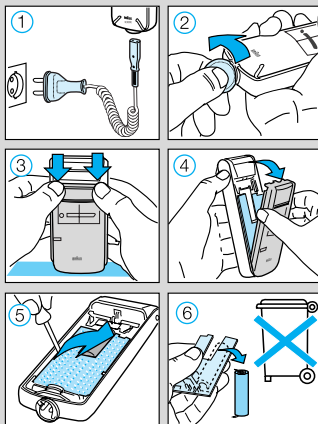

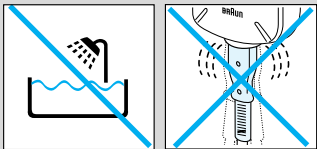

I nostri prodotti sono studiati per rispondere ad elevati standard di qualità, funzionalità e di design. Ci auguriamo che il nuovo rasoio Braun soddisfi pienamente le vostre esigenze.

Attenzione

- Non utilizzate il rasoio vicino all'acqua (per esempio: vasca, doccia etc.).
- Per ragioni di sicurezza, controllate di tanto in tanto che il cordone non sia danneggiato e fatelo sostituire se non rimane ben saldo nella presa del rasoio.

1 Descrizione

- ① Copritestina
- ② Sistema radente a tripla azione
- ③ Doppio blocco radente
- ④ Tagliabasette estraibile («trimmer»)
- ⑤ Interruttore di sicurezza «lock»
- ⑥ Interruttore di accensione/spengimento
- ⑦ Spia luminosa di ricarica (verde)
- ⑧ Spia luminosa di bassa carica (rossa) (solo 5416/5415)
- ⑨ Presa di collegamento
- ⑩ Tasto per bloccare la testina oscillante («head lock») e per attivare il tagliabasette («trimmer»)
- ⑪ Pulsante per rimuovere il sistema radente

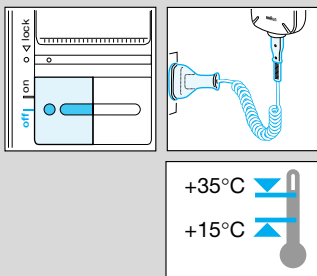

2 Caricare il rasoio

- Per le prime 3 cariche del rasoio da nuovo: collegare il rasoio alla presa di corrente e caricarlo per almeno 4 ore (con l'interruttore nella posizione «off»), dopodiché radersi senza cavo sinché il led luminoso rosso indicante il basso livello di carica si accende. (Per il modello 5414: radersi senza cavo sinché il rasoio rallenta sensibilmente il movimento del blocco coltelli.)
La massima capacità viene raggiunta soltanto dopo parecchi cicli di carica/scarica del rasoio.
- Le successive ricariche richiederanno solo un'ora.
- Potenza: 5 Watt
 Voltaggio sotto ricarica: 12–240 V Q / 50 o 60 Hz (adattamento automatico)
 Temperatura dell'ambiente ottimale per la ricarica: da 15 °C a 35 °C

3 Spie luminose

- La spia luminosa di ricarica verde indica che il rasoio è collegato ad una presa di corrente. Quando le batterie sono completamente cariche, la spia luminosa di ricarica verde si spegne. Se in seguito, la spia luminosa dovesse riaccendersi, questo indica che il rasoio si sta ricaricando per mantenere la piena carica delle batterie.
- Solo per il modello 5416/5415:
La spia luminosa di bassa carica rossa si accende, quando il rasoio è in funzione, se la carica rimasta scende al di sotto del 20 %. La carica rimasta è sufficiente per 2 o 3 rasature.

4 Rasatura

4.1 Interruttore di sicurezza

Il rasoio viene consegnato con l'interruttore di sicurezza attivato (posizione «lock»). Spingete verso l'alto l'interruttore di sicurezza prima di utilizzare il rasoio per la prima volta. Per evitare di accendere il rasoio accidentalmente, per esempio quando si viaggia, portare l'interruttore di sicurezza nella posizione «lock».

4.2 Interruttore

off = spento

on = acceso Rasatura con sistema radente oscillante.

Grazie alla testina oscillante il sistema radente si adatta automaticamente al contorno del viso.

head lock Rasatura con la testina oscillante bloccata (per permettere la rasatura in zone difficili da raggiungere, per esempio sotto il naso).

trimmer rasatura con tagliabasette estensibile inserito (per regolare basette, baffi e barba).

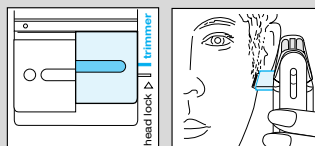
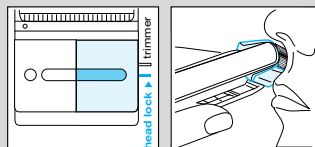
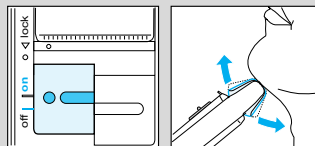
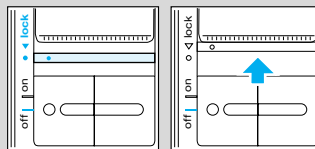
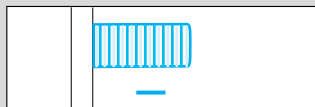
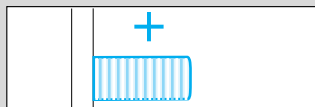

4.3 Rasatura a rete

Se le batterie sono scariche, potete utilizzare il rasoio collegandolo ad una presa di corrente (100–240 V ~). (Se il rasoio non dovesse funzionare immediatamente, lasciatelo collegato alla presa con l'interruttore nella posizione «off» per circa 1 minuto.)

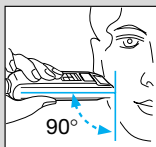

Consigli per una rasatura perfetta

- E' consigliabile radersi prima di lavare il viso, infatti la pelle rimane meno elastica dopo averla lavata.
- Inpugnate il rasoio mantenendo la giusta angolazione (90°) rispetto alla pelle.
- Tendete leggermente la pelle e radete in senso contrario alla direzione della crescita della barba.

5 Come tenere il vostro rasoio in condizioni perfette

5.1 Pulizia

- A rasatura ultimata, spegnete il rasoio. Premete il pulsante per rimuovere il sistema radente a tripla azione; toglietelo e battetelo leggermente su una superficie piana.
- Pulire interamente in doppio blocco radente con lo spazzolino in dotazione, così come l'area interna della testina oscillante. All'incirca ogni quattro settimane, inoltre, detergere accuratamente il doppio blocco coltelli esclusivamente con i prodotti di pulizia Braun.
- Se avete una pelle molto secca e notate una riduzione del tempo di funzionamento del rasoio, dovrete mettere una goccia di olio per macchina da cucire all'interno del sistema radente a tripla azione. Per farlo, spalmate la goccia d'olio sulla doppia lamina e sul pettine radente centrale con il rasoio acceso, in modo che il lubrificante possa distribuirsi uniformemente sulle parti in movimento.

5.2 Sostituzione delle parti radenti

Per mantenere una performance di rasatura ottimale, raccomandiamo di sostituire il sistema radente a tripla azione ed il doppio blocco radente ogni 18 mesi, oppure quando queste parti risultano usurate.

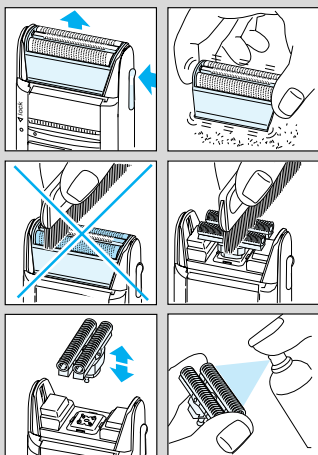

5.3 Per proteggere le batterie ricaricabili

- Per mantenere le batterie ricaricabili in perfetta efficienza, il rasoio deve essere scaricato completamente, con l'uso, ogni 6 mesi circa. Dopodiché, ricaricate completamente il rasoio.
- Il rasoio non deve essere esposto per lunghi periodi a temperature superiori a 50 °C.

6 Accessori

(disponibili presso i Centri Assistenza Braun o i rivenditori)

6.1 Supporto da parete con controllo per la ricarica

6.2 Cordone per la ricarica 12 V

(per auto o barche – codice 5-001-687)
Durata della ricarica: 20 ore circa

7 Tutela dell'ambiente

Questo apparecchio è dotato di una batteria al nichel-idrato. Questa batteria non contiene alcun metallo pesante dannoso per l'ambiente. Ciononostante, non buttate l'apparecchio tra i normali rifiuti di casa al termine della sua vita utile. Portatelo ad un Centro di Assistenza Braun oppure nei punti di raccolta specifici per questi rifiuti. Se preferite eliminare soltanto la batteria, rimuovetela come mostrato.

Attenzione! L'apertura dell'apparecchio lo danneggerà irrimediabilmente.

Salvo cambiamenti.

Questo prodotto è conforme alle normative EMC come stabilito dalla direttiva CEE 89/336 e alla Direttiva Bassa Tensione (CEE 73/23).

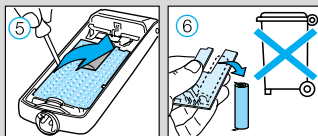
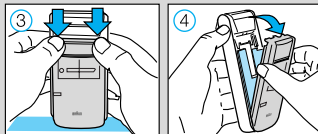
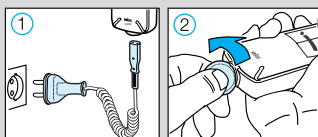
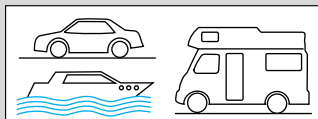
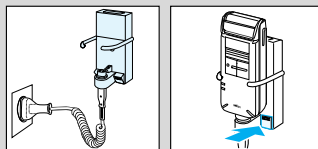

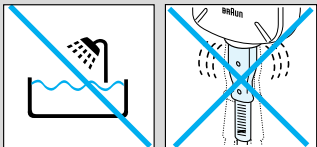

Onze producten worden gemaakt om aan de hoogste eisen van kwaliteit, functionaliteit en design te kunnen voldoen. Wij wensen u veel plezier met uw nieuwe Braun scheerapparaat.

Waarschuwing

- Gebruik uw scheerapparaat niet in de buurt van, of boven ruimten gevuld met water o. a. bad, douche, wastafel enz.
- Om veiligheidsredenen dient u het snoer regelmatig te controleren op beschadigingen en te vervangen wanneer het te los zit bij de netsnoering.

1 Omschrijving

- ① Beschermkapje
- ② Drievoudige scheerbladhouder
- ③ Dubbel messenblok
- ④ Uitklapbare tondeuse («trimmer»)
- ⑤ Vergrendeling voor aan/uit schakelaar («lock»)
- ⑥ Aan/uit schakelaar
- ⑦ Groen lampje dat aangeeft dat de accu van het apparaat wordt opgeladen
- ⑧ Rood lampje dat aangeeft dat de accu bijna leeg is (alleen 5416/5415)
- ⑨ Netsnoeringang
- ⑩ Schakelaar om zwenkscheerhoofd vast te zetten («head lock») en om tondeuse uit te klappen («trimmer»)
- ⑪ Knop voor het ontgrendelen van de drievoudige scheerbladhouder

2 Opladen

- Bij de eerste drie keer opladen: het scheerapparaat aansluiten op het lichtnet en tenminste 4 uur opladen (tijdens het opladen dient de schakelaar op «off» te staan). Daarna zonder snoer scheren totdat de rode acculading-indicator oplicht. (Model 5414: zonder snoer scheren totdat het scheerapparaat duidelijk langzamer scheert.) De volledige capaciteit wordt alleen bereikt na enkele keren het apparaat op te laden en te ontladen.
- Het opladen van uw scheerapparaat zal vervolgens ongeveer 1 uur in beslag nemen.
- Wattage: 5 Watt. Voltagebereik tijdens het opladen: 12–240 V Q / 50 of 60 Hz (automatische aanpassing) De beste omgevingstemperatuur tijdens het opladen van het scheerapparaat is 15 °C tot 35 °C.

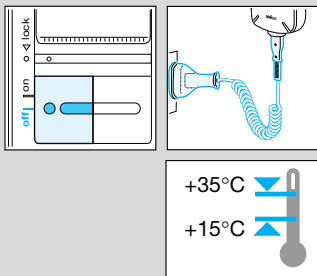

3 Controlelampjes

- Het groene oplaadlampje geeft aan dat de shaver is aangesloten op het lichtnet. Nadat de accu volledig opgeladen is, gaat het groene oplaadlampje uit. Als deze later weer aan gaat, geeft dit aan dat de accu wordt «nageladen» om de volledige capaciteit te bereiken.
- Alleen bij model 5416/5415: Het rode lampje licht op wanneer de acculading is teruggelopen tot 20 % en het scheerapparaat is ingeschakeld. De resterende acculading is genoeg voor 2 tot 3 scheerbeurten.

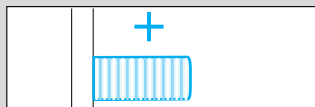

4 Scheren

4.1 Blokkeringschakelaar

Het scheerapparaat wordt geleverd met de blokkeringschakelaar in positie «lock». Schuif eerst de vergrendelingschakelaar daarom omhoog als u zich gaat scheren.

Om te voorkomen dat het scheerapparaat per ongeluk aan gaat, bijvoorbeeld wanneer u op reis gaat, dient u de blokkeringschakelaar op «lock» te zetten.

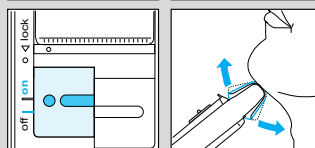
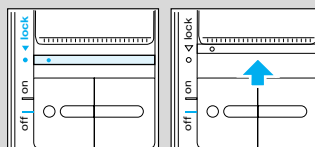

4.2 Aan/uit schakelstanden

off = uit

on = aan Scheren met het zwenkend scheerhoofd.
Het zwenkende scheersysteem volgt automatisch de contouren van uw gezicht.

head lock Scheren met daarbij het zwenkend scheerhoofd vergrendeld in een vaste stand (voor het scheren van moeilijk bereikbare gedeelten van het gezicht, bijvoorbeeld onder de neus).

trimmer De tondeuse is in werking (voor het bijwerken van de bakkebaarden, snor en baard).

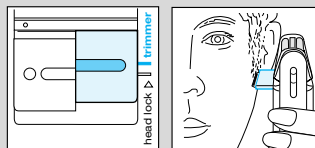
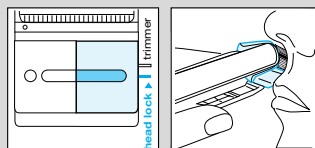

4.3 Scheren met snoer

Als de accu leeg is, kunt u zich natuurlijk ook scheren met het scheerapparaat aangesloten op het lichtnet (100–240 V ~). (Als het scheerapparaat echter niet meteen werkt, laadt het scheerapparaat dan gedurende 1 minuut op met de aan/uit schakelaar op positie «off».)

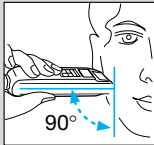

Tips voor perfect scheerresultaat

- Wij raden u aan zich vóór het wassen van het gezicht te scheren, omdat het gezicht na het wassen licht gezwollen is.
- Houdt het scheerapparaat altijd loodrecht (90°) op de huid.
- Span de huid licht en scheer tegen de richting van de baardgroei in.

5 Houdt uw scheerapparaat in topconditie

5.1 Reiniging

- Zet na het scheren het scheerapparaat uit. Druk voor het verwijderen van de scheerbladhouder op het knopje aan de zijkant van het apparaat om de scheerbladhouder te ontgrendelen. Klop rustig het scheerblad uit op een vlakke ondergrond.
- Reinig daarna het duo messenblok en de binnenkant van het zwenkend scheerhoofd met het borsteltje. Reinig ongeveer elke 4 weken het duo messenblok met Braun reiningsmiddel.
- Indien u een zeer droge huid heeft en een verminderde scheer capaciteit van het apparaat merkt, dient u een druppel naaimachine olie op de drievoudige scheerbladhouder aan te brengen.

5.2 Verwisselen van scheeronderdelen

Om optimale scheerprestaties te blijven houden, adviseren wij de drievoudige scheerbladhouder en het duo messenblok elke 1 1/2 jaar (of wanneer deze versleten zijn) te vervangen.

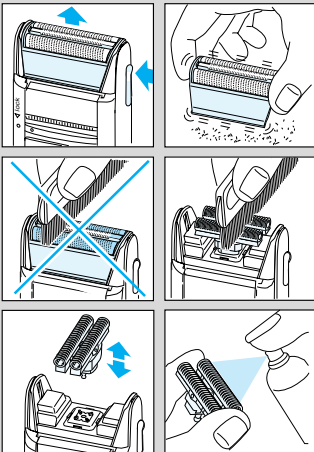

5.3 Behoud van de accu's

- Om de maximumcapaciteit van de accu zo groot mogelijk te houden, moet door middel van gewoon scheren de accu eens in de 6 maanden volledig ontladen worden. Laadt de accu's vervolgens weer helemaal op.
- Het scheerapparaat mag niet voor een langere tijd worden blootgesteld aan temperaturen boven de 50 °C.

6 Accessoires

(Beschikbaar bij uw dealer of bij de Braun Servicecenters)

6.1 Wandhouder met oplaadcontrole

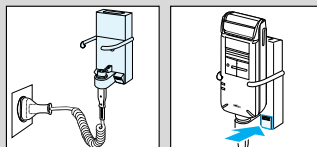

6.2 12 V oplaadsnoer (voor gebruik in auto of boot)

De oplaadtijd van het scheerapparaat met het 12-V-oplaadsnoer bedraagt circa 20 uur (snoernummer 5-001-687).

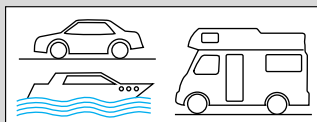

7 Milieu

Dit apparaat is voorzien van een nickel-hydride accu unit. Deze unit bevat geen giftige zware metalen. Desondanks raden wij aan het apparaat aan het einde van zijn nuttige levensduur niet in het afval te deponeren, maar in te leveren bij een Braun Service Centrum of op de daarvoor bestemde adressen. Indien u toch de accu unit zelf wilt verwijderen, verwijder deze dan als aangegeven. Pas op! Het openen van het apparaat maakt het apparaat onbruikbaar.

Wijzigingen voorbehouden.

Dit product voldoet aan de EMC voorschriften volgens de EEG richtlijn 89/336 en aan de EEG laagspanningsrichtlijn 73/23. 

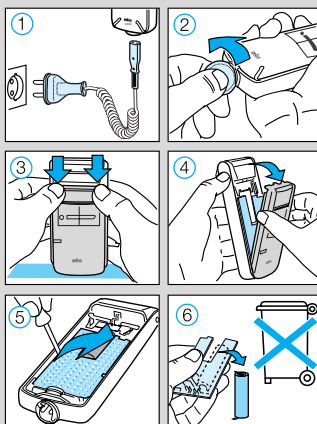

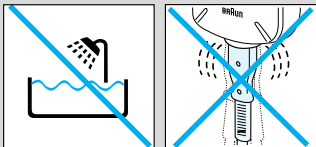

Vore produkter er fremstillet, så de opfylder de højeste krav til kvalitet, anvendelighed samt design. Vi håber, at du vil få stor glæde af din nye Braun shaver.

Vigtigt

- Anvend ikke shaveren i nærheden af områder med vand (over håndvask, badekar, i bruserum etc.).
- Af sikkerhedshensyn anbefales det med mellemrum at kontrollere, om ledningen er i orden. Udskift ledningen, hvis denne sidder løst i ledningsindgangen i bunden af shaveren.

1 Beskrivelse

- ① Beskyttelseskappe
- ② Tredobbelt skæreblandsramme
- ③ Dobbelt lamelkniv
- ④ Langhårstimmer («trimmer»)
- ⑤ Omskifterlås («lock»)
- ⑥ Tænd/sluk omskifter
- ⑦ Opladelampe (grøn)
- ⑧ Batteriindikator (rød) (kun 5416/5415)
- ⑨ Ledningsindgang
- ⑩ Omskifter til fastlåsning af det svingbare skærehoved («head lock»)
- ⑪ Udløsningsknap

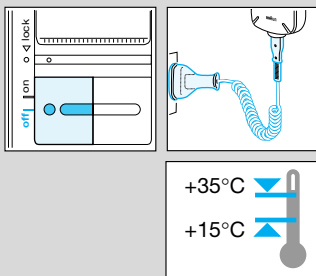

2 Opladning af shaveren

- Ved de første 3 opladninger: Slut shaveren til lysnettet og oplad den i mindst 4 timer (omskifter i position «off»). Anvend herefter shaveren uden ledning, indtil den røde ladelampe begynder at lyse. (Model 5414: Anvend shaveren uden ledning, indtil den kører mærkbart langsommere.) Shaverens maksimum kapacitet opnås først efter flere op- og afladningsprocedurer.
 - Alle følgende genopladninger af shaveren vil tage ca. 1 time.
 - Effekt: 5 watt
- Spændingsområde ved opladning:
12–240 V Q / 50 eller 60 Hz (automatisk tilpasning)
- Rumtemperaturområde ved opladning: 15 °C til 35 °C

3 Kontrollamper

- Den grønne opladelampe indikerer, at shaveren er tilsluttet lysnettet. Når batterienheden er fuldt opladet, slukker den grønne opladelampe. Hvis opladelampen begynder at lyse igen, er det fordi shaveren bliver genopladet til fuld kapacitet.
- Gælder kun model 5416/5415: Den røde batteriindikator tændbegynder at lyse, når batterikapaciteten er sunket til under 20 %, forudsat at der er tændt for shaveren. Batterienhedens resterende kapacitet vil række til yderligere 2–3 barberinger.

4 Barbering

4.1 Omskifterlås

Shaveren leveres med omskifterlåsen aktiveret (i «lock» indstilling). Skub låsen op før du barberer dig første gang. For at undgå at shaveren starter utilsigtet, eksempelvis på rejser, aktiveres omskifterlåsen ved at skubbe den over på «lock» indstillingen.

4.2 Omskifterens indstillinger

off = afbrudt

on = tilsluttet Barbering med det svingbare shaverhoved.
Det svingbare barberingssystem tilpasser sig automatisk dit ansigts konturer og kurver.

head lock Barbering med det bevægelige skærehoved fastlåst (for at gøre det muligt at barbere problemområder, såsom under næsen).

trimmer Langhårstrimmeren er tilsluttet (til trimning af bakkenbarter, overskæg og skæg).

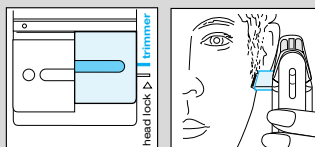
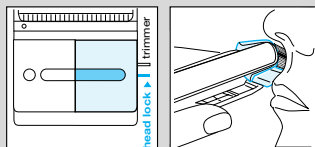
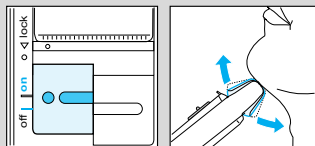
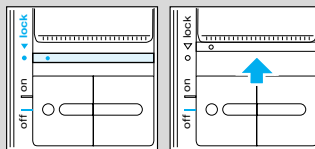
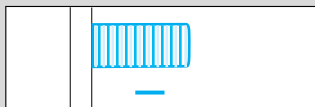
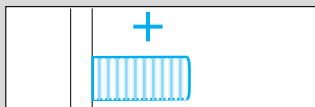

4.3 Barbering med ledning

Hvis batterienheden er afladet, er det muligt at barbere med shaveren tilsluttet lysnettet (100–240 V ~). (Hvis shaveren ikke straks starter, skal den oplades med omskifteren på indstilling «off» i ca. 1 minut.)

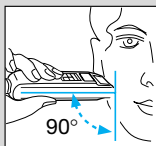

Tips til den perfekte barbering

- Det anbefales at barbere sig, før man vasker sig, da ansigtshuden efter afvaskning kan være lidt hævet.
- Hold shaveren vinkelret (90°) mod huden.
- Stram huden lidt ud og barbér imod skæggets vækstretning.

5 Sådan holder du din shaver i topform

5.1 Rengøring

- Efter barbering slukkes shaveren. Tryk på udløsningsknappen og tag den tredobbelte skæreblandsramme af og bank den let imod en glat overflade.
- Med rensbørsten rengøres herefter den dobbelte lamelkniv samt området ved det svingbare hoved. Ca. én gang hver fjerde uge bør lamelkniven renses med Braun rensespray.
- Hvis du har meget tør hud og bemærker, at din shaver kører med nedsat ladekapacitet, bør du hælde en dråbe symaskineolie på den tredobbelte skæreblandsramme.

5.2 Udskiftning af shaverens dele

For at sikre shaverens optimale ydeevne anbefales det at udskifte den tredobbelte skæreblandsramme og/eller den dobbelte lamelkniv hvert 1 1/2 år eller når du vurderer, at de er slidt ned.

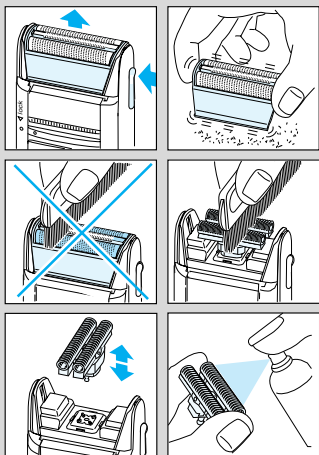

5.3 Vedligeholdelse af batterienheden

- Til sikring af shaverens levetid skal shaveren én gang hvert halve år aflades helt ved barbering, dvs. køres helt i bund. Herefter oplades den igen til fuld kapacitet.
- Shaveren bør ikke udsættes for temperaturer over 50 °C i længere tid ad gangen.

6 Tilbehør

(Forhandles af el-installatører, isenkræmmere og stormagasiner)

6.1 Væggholder med opladekontrol

6.2 Ladekabel fra 12 V

(til bil eller båd: varenr. 5-001-687)

Opladning med dette ladekabel tager ca. 20 timer.

7 Miljø meddelelse

Denne shaver er udstyret med en nikkel-hybrid batterienhed. Denne enhed indeholder ingen skadelige tungmetaller. Vi skal imidlertid anmode dig om ikke at kassere shaveren (efter endt levetid) sammen med husholdningens øvrige affald.

Maskinen bør i stedet afleveres på din kommunes indsamlingssted eller indsendes til et Braun Service Center. Hvis du selv ønsker at bortskaffe batterienheden, gøres det som vist på tegningen. Bemærk: Åbnes apparatet, ødelægges det!

Der forbeholdes ret til ændringer uden forudgående varsel.

Dette produkt opfylder EMC-bestemmelserne i EU-direktiv 89/336/EEC samt Lavspændingsregulativet (73/23 EEC).

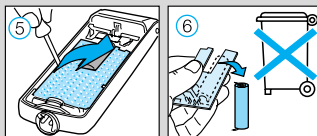
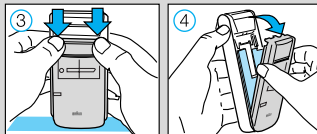
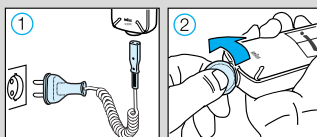
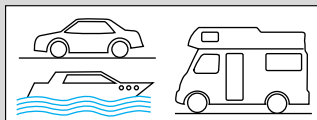
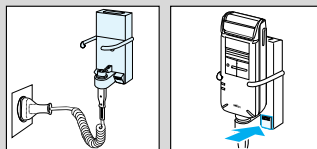

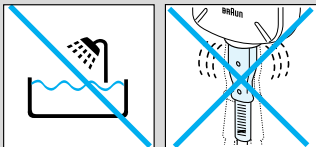

Våre produkter er produsert for å imøtekomme de høyeste standarder når det gjelder kvalitet, funksjon og design. Vi håper du vil få mye glede av ditt nye Braun produkt.

Advarsel

- Bruk ikke barbermaskinen i nærheten av eller over vaskeservant fylt med vann (f. eks. badekar, dusj etc.).
- Av sikkerhetsmessige årsaker bør ledningen sjekkes jevnlig og byttes dersom den er løs i barbermaskinens stikkontakt.

1 Beskrivelse

- ① Beskyttelseskappe for skjærebladet
- ② Trippel barberamme
- ③ Dobbel lamellkniv
- ④ Utskyvbar langhårtrimmer («trimmer»)
- ⑤ Bryterlås («lock»)
- ⑥ På/av bryter
- ⑦ Ladelys (grønt)
- ⑧ Lys for lav kapasitet (rødt) (kun 5416/5415)
- ⑨ Barbermaskinens stikkontakt
- ⑩ Bryter som låser det svingbare skjærehodet («head lock») og aktiverer den utskyvbare langhårtrimmeren («trimmer»)
- ⑪ Frigjøringsknapp

2 Lading av maskinen

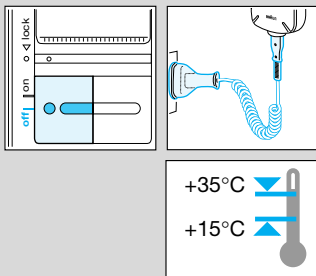

- For de 3 første oppladningene: Koble barbermaskinen til et nettuttak og lad den i minst 4 timer (bryterposisjon «off»), barber så uten ledning til den røde lavkapasitetsindikatoren lyser. (Model 5414: Barber uten ledning til maskinen går merkbart langsommere.)
Maksimal kapasitet oppnås kun etter flere oppladings-/utladingscykluser.
- Etterfølgende ladinger tar ca. 1 time
- Effekt: 5 W
- Spenningsområde ved lading: 12–240 V Q / 50 eller 60 Hz (automatisk tilpassing)
Gunstigste omgivelsestemperaturområde for lading: 15 °C til 35 °C

3 Kontrolllys

- Det grønne ladelyset viser at barbermaskinen er tilkoblet strømmettet. Når batterienheten er fulladet, slukker det grønne ladelyset. Hvis ladelyset senere tenner igjen, indikerer dette at maskinen lades opp igjen for å opprettholde full kapasitet.
- Kun modell 5416/5415: Det røde lavkapasitetslyset lyser når kapasiteten er under 20 %, forutsatt at maskinen er slått på. Gjenværende kapasitet vil være nok til 2 til 3 barberinger.

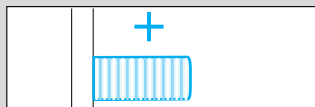

4 Barbering

4.1 Bryterlås

Barbermaskinen leveres med bryterlåsen aktivert (posisjon «lock»). Skyv bryterlåsen opp for du barberer for første gang. For å unngå at barbermaskinen tilfeldig skal slå seg på, skyv bryterlåsen til posisjon «lock».

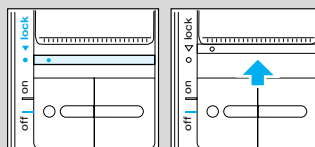

4.2 Bryter posisjoner

off = av

on = på Barbering med det svingbare skjærehodet.
Det svingbare skjæresystemet tilpasser seg automatisk ansiktets konturer.

head lock Barbering med det svingbare skjærehodet låst (for barbering i vanskelige områder, f. eks. under nesen)

trimmer Langhårtrimmeren er aktivert for trimming av kinnskjegg, bart og skjegg.

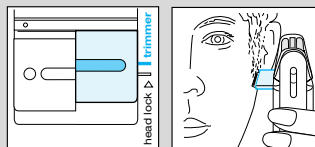
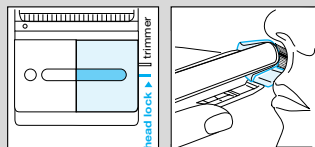
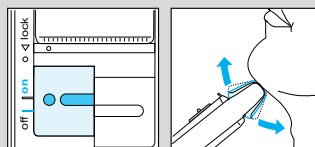

4.3 Barbering med ledning

Hvis batterienheten er utladet, kan maskinen med ledningen tilkoblet strømmettet (100–240 V ~). (Dersom barbermaskinen ikke skulle starte straks, la den stå tilkoblet strømmettet med bryteren i posisjon «off» i ca. 1 minutt.)

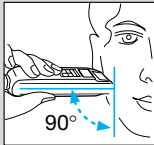

Tips for den perfekte barbering

- Vi anbefaler barbering før vasking, da huden kan være litt hoven etter vask.
- Hold barbermaskinen i rett vinkel (90°) mot huden.
- Strekk huden og før barbermaskinen jevnt mot skjeggets vekstretning.

5 Rengjøring

5.1 Rengjøring

- Slå av barbermaskinen etter barbering. Trykk på frigjøringsknappen for å ta av den triple barberrammen og slå den forsiktig mot en flat overflate.
- Rengjør så den dobbelte lamellkniven og innsiden av det svingbare skjærehodet grundig med børsten. Rengjør den dobbelte lamellkniven ca. hver fjerde uke med Braun rengjørings-spray.
- Har du meget tørr hud og merker du at barbermaskinen har redusert driftstid, bør du påføre en dråpe med symaskinolje på den triple barberrammen.

5.2 Bytte av skjæredeler

For å sikre optimal barberingsevne, anbefaler vi at den triple barberrammen og den dobbelte lamellkniven skiftes ut hvert 1 1/2 år eller når de er slitte.

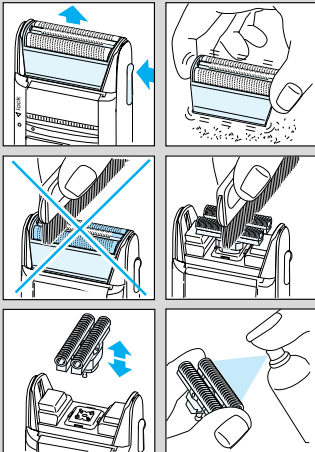

5.3 Vedlikehold av batterienheten

- For å opprettholde batterienhetens maksimale kapasitet, bør den lades ut gjennom barbering ca. hver 6. måned. Deretter lades den fullt opp igjen.
- La ikke maskinen bli utsatt for temperaturer over 50 °C for lengre perioder.

6 Tilbehør

(Tilgjengelig hos din forhandler eller et autorisert Braun serviceverksted)

6.1 Veggholder med ladekontroll

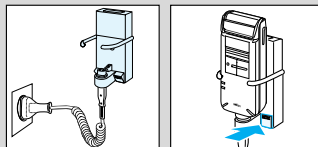

6.2 Ladekabel for 12 V

(for båt og bil: No. 5-001-687)

Lading med denne ledning tar ca. 20 timer

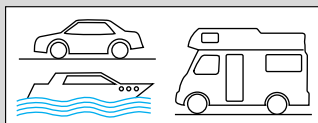

7 Miljø

Dette produktet leveres med en nikkel-hybrid batterienhet. Batterienheten inneholder ingen skadelige tungmetaller. Produktet skal allikevel ikke kastes i husholdningsavfallet etter endt levetid. Produktet kan leveres inn ved et autorisert Braun serviceverksted eller en godkjent miljøstasjon. Foretrekker du likevel å kaste batterienheten selv, ta ut batterienheten som vist på bildet. Advarsel! Åpning av apparatet vil absolutt ødelegge det.

Endring forbeholdes.

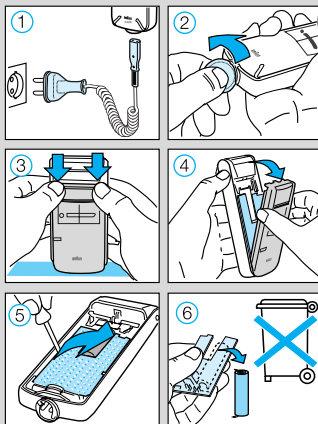

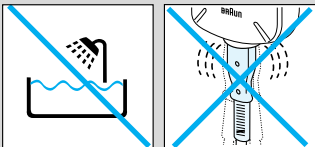

Våra produkter är framtagna för att uppfylla högsta krav när det gäller kvalitet, funktion och design. Vi hoppas att du får mycket glädje av din nya Braun apparat.

Varning

- Apparaten får inte komma i kontakt med eller användas i närheten av vatten (t. ex. badkar, dusch etc.).
- Kontrollera med jämna mellanrum om sladden är skadad, och byt ut den speciellt om den är lös vid uttaget.

1 Beskrivning

- ① Skyddshuv
- ② Trippel skärbladsram
- ③ Dubbelt saxhuvud
- ④ Trimsax («trimmer»)
- ⑤ Säkerhetslås («lock»)
- ⑥ Strömbrytare på/av
- ⑦ Kontrollampa för laddning
- ⑧ Kapacitetslampa (röd) (endast 5416/5415)
- ⑨ Uttag
- ⑩ Lås för att låsa skärhuvudet («head lock») och aktivera trimsaxen («trimmer»)
- ⑪ Knapp för att lossa skärbladsramen

2 Laddning av rakapparaten

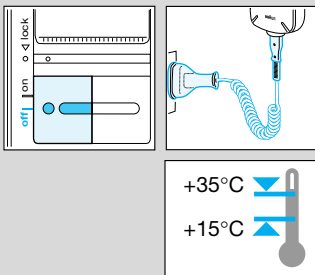

- Vid de 3 första laddningarna: Anslut rakapparaten till ett elektriskt uttag och ladda den i minst 4 timmar (med strömbrytaren i position «off»), använd sedan rakapparaten utan sladd tills dess att den röda lampan, som indikerar låg laddning, tänds. (Modell 5414: Använd rakapparaten utan sladd tills dess att den går avsevärt långsammare.) Full kapacitet nås först efter flera laddnings/ urladdnings procedurer.
- Senare laddning (snabbuppladdning) tar ca. 1 timme.
- Watt: 5 Watt
 Voltstyrka under laddning: 12–240 V Q / 50 eller 60 Hz (automatisk spänningsanpassning)
 Bästa temperatur i omgivande miljö vid laddning: 15 °C till 35 °C

3 Kontrolllampor

- Den gröna kontrolllampan indikerar att rakapparaten är kopplad till ett uttag. När battericellen är fulladdad så släcks den gröna kontrolllampan. Om lampan sedan tänds igen betyder det att rakapparaten håller på att laddas upp för att behålla sin fulla kapacitet.
- Endast modell 5416/5415: Den röda kapacitetslampan tänds när kapaciteten är under 20 %, under förutsättning att apparaten är påsatt. Den kvarvarande kapaciteten räcker till 2–3 rakningar.

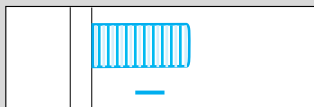
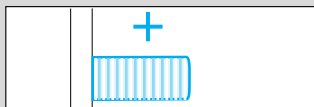

4 Rakning

4.1 Säkerhetslås

Apparaten levereras med säkerhetslåset på «lock». Tryck säkerhetslåset uppåt innan du använder rakapparaten för första gången. För att undvika att rakapparaten sätts på av misstag, t. ex. vid resa, lås säkerhetslåset i läge «lock».

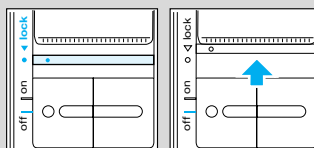

4.2 Strömbrytare

off = av

on = på Rakning med det svängbara skärhuvudet.
Det svängbara huvudet följer automatiskt ansiktets konturer.

head lock Rakning med låst skärhuvud
(för rakning av partier som är svårare att komma åt t. ex. under näsan).

trimmer Trimsaxen är på (för att trimma polisonger, mustasch och skägg).

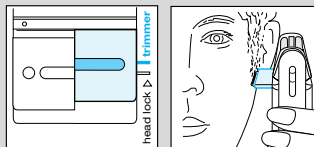
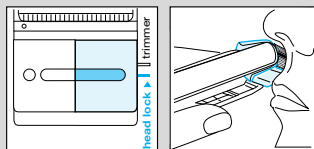
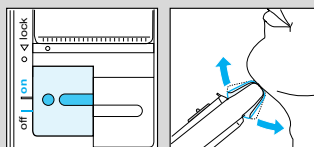

4.3 Rakning med sladd

Om battericellen inte är uppladdad går det bra att använda rakapparaten kopplad till ett uttag (100–240 V ~). (Om rakapparaten inte går igång omedelbart, ladda den då under cirka 1 minut med strömbrytaren i läge «off».)

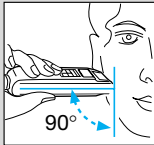

Tips för en perfekt rakning

- Vi rekommenderar att du rakar dig innan du tvättar dig då huden blir lätt svullen efter tvättning.
- Håll rakapparaten i en rät vinkel (90°) mot huden.
- Sträck huden och för rakapparaten mothårs över skäggväxten.

5 Rengöring

5.1 Rengöring

- Efter rakningen, stäng av rakapparaten. Tryck på knappen för att lossa skärbladsramen, ta av skärbladsramen och knacka försiktigt ur skäggråna på en jämn yta.
- Rengör sedan dubbla saxhuvudet samt de inre delarna av det svängbara skärhuvudet noggrant med borsten. Vi rekommenderar att man rengör det dubbla saxhuvudet med Braun rengöringspray ungefär en gång i månaden.
- Om du har mycket torr hy och du märker att rakapparaten inte håller laddtiden, skall du droppa lite symaskinsolja på den integrerade trimsaxen i skärbladet.

5.2 Byte av delar

För att bibehålla optimalt rakresultat rekommenderar vi att du byter ut skärbladsramen och saxhuvudet varje 1 1/2 år eller när dessa delar är utslitna.

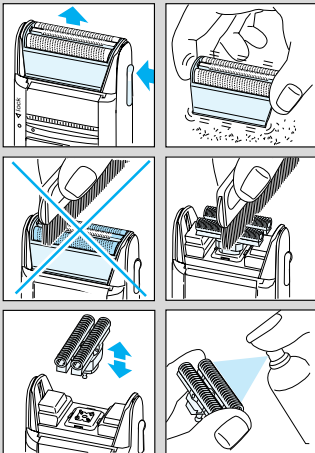

5.3 Bevarande av battericellen

- För att bevara battericellens kapacitet så måste battericellen laddas ur helt ca. en gång i halvåret. Ladda sedan batteriet tills dess att det når full kapacitet igen.
- Utsätt inte rakapparaten för temperaturer över 50 °C under längre perioder.

6 Tillbehör

(Tillgänglig hos din återförsäljare eller på en Braun auktoriserad serviceverkstad)

6.1 Vägghållare med laddningskontroll

6.2 Laddningssladd 12 V

(för bil eller båt / Nr. 5-001-687)

Att ladda med denna sladd tar ca: 20 timmar.

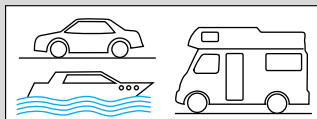
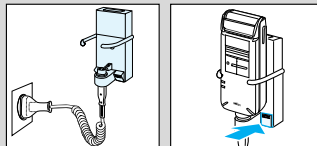

7 Miljöinformation

Denna apparat är försedd med en nickel-hyrid batteriecell. Denna battericell innehåller inte några skadliga tungmetaller. Kasta däremot inte den uttjänta apparaten i hushållssoporna utan lämna den till en Braun serviceverkstad eller till en återvinningsstation. Om du däremot vill göra dig av med batteriet på annat sätt, ta ur batteriet som bruksanvisningen visar. Varning! Gernom att öppna rakapparaten förstörs den.

Med förbehåll för ändringar.

Denna produkt är anpassad till EMC-föreskrifterna 89/336/EEC och till Low Voltage föreskriften (73/23 EEC).

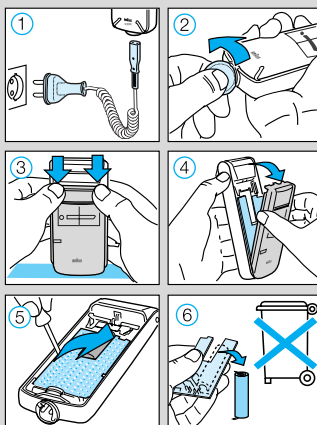

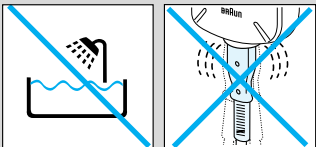

Tuotteemme on suunniteltu täyttämään korkeimmat laatu-, toimivuus- ja muotoiluvaatimukset.

Toivomme, että olet tyytyväinen uuteen parranajokoneeseesi.

Varoitus

- Älä käytä parranajokonetta vedellä täytetyn altaan (esim. kylpyammeen, suihkualtaan tms.) lähellä tai yläpuolella.
- Tarkista turvallisuussyistä silloin tällöin verkkojohdon kunto ja vaihdata se, jos se tuntuu löysältä parranajokoneen runkokoskettimeen laitettaessa.

1 Laitteen osat

- ① Teräverkon suojus
- ② Teräverkkokasetti
- ③ Kaksoisterä
- ④ Rajaaja («trimmer»)
- ⑤ Kytkinlukko «lock»
- ⑥ Päälle/pois päältä-kytkin
- ⑦ Latauksen merkkivalo (vihreä)
- ⑧ Alhaisen latauksen merkkivalo (punainen)
(vain 5416/5415)
- ⑨ Runkokosketin
- ⑩ Kytkin, jolla käynnistetään rajaaja («trimmer») ja lukitaan kääntyvä ajopää («head lock»)
- ⑪ Vapautuspainike

2 Parranajokoneen lataaminen

- Kolmella ensimmäisellä latauskerralla: Kytke parranajokone verkkovirtaan ja lataa sitä vähintään 4 tuntia (kytkin asennossa «off»/ pois päältä). Aja sitten parranajokoneella ilman verkkojohtoa, kunnes punainen alhaisen latauksen merkkivalo syttyy.
(Malli 5414: Aja parranajokoneella ilman verkkojohtoa, kunnes koneen käynti silvästi hidastuu.) Täysi kapasiteetti saavutetaan vasta useiden latausten/latausten loppuun käyttämisten jälkeen.
- Myöhemmin riittää noin tunnin mittainen lataus.
- Teho: 5 wattia
Jännitealue lataamiseen: 12–240 V Q /
50 tai 60 Hz (automaattinen jännitteen vaihto).
Suositeltava latauslämpötila: 15 °C–35 °C

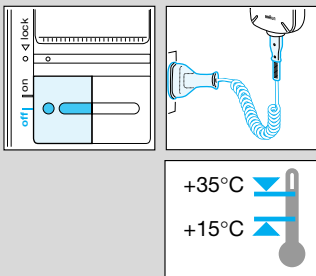

3 Merkkivalot

- Vihreä latauksen merkkivalo osoittaa, että parranajokone on yhdistetty verkkovirtaan. Kun akut ovat täyteen ladatut, vihreä latauksen merkkivalo sammuu. Jos tämä latauksen merkkivalo myöhemmin syttyy uudelleen, merkitsee se, että parranajokone latautuu uudelleen täyteen kapasiteettiin.
- Vain mallissa 5416/5415:
Punainen alhaisen latauksen merkkivalo syttyy, kun kapasiteetti on laskenut alle 20 %: n. Tämä näkyy vain, kun parranajokone käynnistetään. Jäljellä oleva kapasiteetti riittää silloin noin 2–3 ajoon.

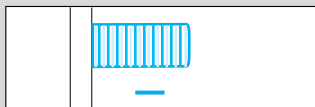
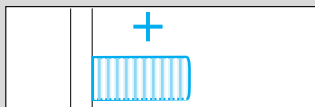

4 Ajo

4.1 Kytkinlukko

Parranajokone toimitetaan tehtaalta kytkinlukko päällä (asento «lock»). Ennen ensimmäistä käyttökertaa avaa kytkinlukko työntämällä se ylös. Jotta parranajokone ei käynnistyisi vahingossa esim. matkalaukussa, työnnä kytkinlukko asentoon «lock».

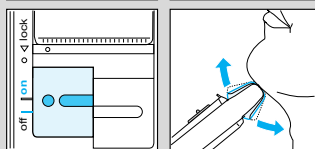
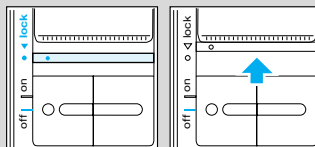

4.2 Kytkimen asennot

off = pois päältä

on = päällä Ajo kääntyvällä ajopäällä. Kääntyvä ajopää myötäilee automaattisesti kasvojen piirteitä.

head lock Ajo kääntyvä ajopää lukittuna (helpottaa ajamista hankalista kohdista, esim. nenän alta)

trimmer Rajaaja kytkeytyy päälle (pulissonkien, viiksien ja parran siistimiseksi)

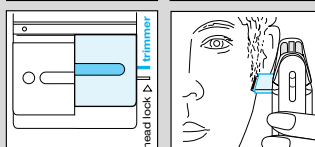
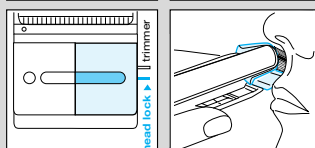

4.3 Verkkovirralla ajo

Jos lataus on lopussa, voit ajaa myös verkkovirralla (100–240 V ~). (Jos parranajokone ei käynnisty heti, lataa sitä kytkin asennossa «off» noin yhden minuutin ajan.)

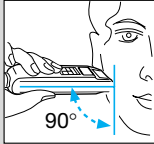

Vinkkejä täydelliseen parranajoon

- Parta kannattaa ajaa ennen kasvojen pesua, sillä iho turpoaa hieman pesun jälkeen.
- Pidä parranajokonetta oikeassa kulmassa (90°) ihoon nähden.
- Venytä hieman ihoa ja ohjaa parranajokonetta partakarvojen kasvusuuntaa vasten.

5 Näin pidät parranajokoneesi kunnossa

5.1 Puhdistus

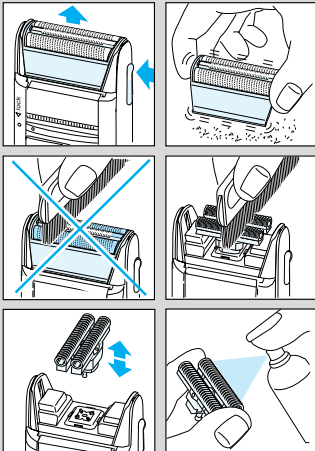

- Kytke virta pois päältä ajon jälkeen. Paina vapautuspainiketta, nosta teräverkkokasetti pois ja kopauta sitä kevyesti pöytää vasten.
- Puhdista sitten huolellisesti kaksoisterä sekä ajopään sisäpuoli puhdistusharjalla. Puhdista kaksoisterä noin neljän viikon välein Braunin parranajokoneen puhdistusspraylla.
- Mikäli Sinulla on hyvin kuiva iho ja huomaat parranajokoneesi käytiajan lyhentyneen, tipauta pisara ompelukoneöljyä teräverkkokasetille.

5.2 Parranajokoneen osien vaihtaminen

Jotta ajotulos olisi paras mahdollinen, suosittelemme teräverkkokasetin ja kaksoisterän vaihtamista uusiin aina 1 1/2 vuoden välein tai mikäli nämä osat vaikuttavat kuluneilta.

5.3 Akkujen käyttöiän pidentäminen

- Akkujen käyttöiän pidentämiseksi parranajokoneen lataus on käytettävä normaaliajon yhteydessä loppuun noin 6 kuukauden välein. Sen jälkeen lataa parranajokone uudelleen täyteen kapasiteettiin.
- Älä pidä parranajokonetta yli 50 °C lämpötilassa pidempiä aikoja.

6 Tarvikkeet

(saatavana valtuutetuista Braun-huoltoliikkeistä tai Braun-tuotteita myyvistä liikkeistä)

6.1 Seinäteline, jossa latausasennon säätö

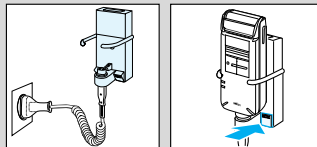

6.2 Latausjohto 12 V (veneeseen tai auton akusta lataamiseen: nro 5-001-687)

Lataaminen tätä johtoa käyttäen kestää noin 20 tuntia.

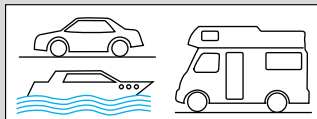

7 Ajattele ympäristöäsi

Tässä laitteessa on nikkelihydridiakkusyksikkö. Akku ei sisällä haitallisia raskasmetalleja. Laitteen tultua käyttöikänsä loppuun älä kuitenkaan hävitä laitetta normaalin kotitalousjätteen mukana. Toimita vanha parranajokone valtuutettuun Braun-huoltoliikkeeseen tai sopivaan keräyspisteeseen. Jos kuitenkin haluat itse poistaa akkuyksikön, irrota akkuyksikkö ohjeiden mukaan. Varoitus! Laitteen avaaminen tekee siitä lopullisesti toimintakyvyttömän.

Muutosoikeus pidätetään.

Tämä tuote täyttää EU-direktiivin 89/336/EEC mukaiset EMC-vaatimukset sekä matalajännitettä koskevat säännökset (73/23 EEC).

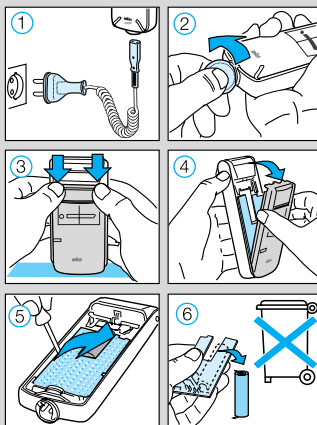

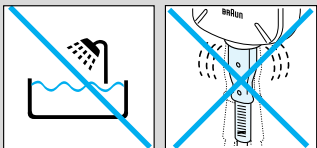

Termékeinket a legmagasabb minőségi, használhatósági és formái igények figyelembevételével terveztük. Az új borotva használatához sok örömet kívánunk Önnek!

Figyelemztetés

- A készüléket vízzel teli mosdó vagy fürdőkád fölött vagy közelében ne használjuk!
Zuhany alatt a készülékkel borotválkozni tilos!
- Időnként vizsgáljuk meg, hogy a csatlakozóvezeték nem keletkezett-e sérülés. Ha a csatlakozóvezeték a készülék csatlakozóaljzatában lazán illeszkedik, azt feltétlenül cseréljük si.

1 A készülék részei

- ① Vedősapka
- ② Háromszítás-tartókeret
- ③ Kettős késrendszer
- ④ Kihajtható hosszúhajvágó («trimmer»)
- ⑤ Véletlen bekapcsolásgátló reteszelés «lock»
- ⑥ Be/ki kapcsoló
- ⑦ Töltésjelző (zöld)
- ⑧ Alacsony töltésszint jelző (piros) (csak 5416/5415)
- ⑨ Csatlakozóaljzat
- ⑩ Kapcsoló a vágófej szöghelyzetben való rögzítésére («head lock») és a hosszúhajvágó működtetéséhez («trimmer»)
- ⑪ A háromszítás tartókeret reteszelő gombja

2 A készülék feltöltése

- A készüléket az első három feltöltéskor csatlakoztassuk a hálózatra és a kapcsoló «off» állásban (kikapcsolt állásban) az akkumulátorokat legalább 4 órán keresztül töltjük. Ezután az akkumulátor egységet borotválkozóssal merítsük le mindaddig amíg a töltésjelzőn a piros lámpa (maradék-kapacitás jelző lámpa) felvillan. (Az 5414-es modellnél nincs maradékkapacitás jelző lámpa, itt addig használjuk a készüléket, amíg érezhetően lelassul.)

Az akkumulátor teljes kapacitását csak több feltöltés és lemerítés után éri el.

- Ezt követően a készülék feltöltése 1 órahosszát vesz igénybe.
- Teljesítmény felvétel: 5 Watt
A borotvát átkapcsolás nélkül 12–240 V Q / 50–60 Hz frekvenciájú hálózatról tölthetjük.
A feltöltéshez legkedvezőbb külső hőmérséklet: 15 °C – 35 °C

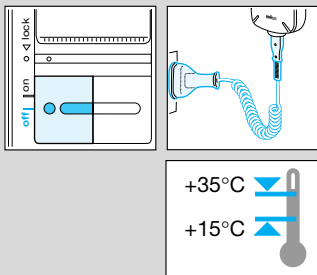

3 Jelzőfények

- A zöld jelzőfény azt mutatja, hogy a készülék a hálózathoz van csatlakoztatva. Amikor a készülék teljesen feltöltődött a zöld jelzőfény kialszik. Ha később a jelzőfény ismét kigyullad, az azt mutatja, hogy a készülék töltés alatt áll, a teljes kapacitás megőrzése érdekében.
- Csak a 5416/5415 modellnél: A piros alacsony töltésszint lámpa felvillan ha a maradék töltési kapacitás 20 % alá csökken, amennyiben a készülék be van kapcsolva. A maradék kapacitás ebben az esetben további 2–3 borotválkozásra elegendő.

4 Borotválkozás

4.1 Véletlen bekapcsolásgátló reteszelés kikapcsolása

A borotvát reteszelt véletlen bekapcsolásgátlóval szállítjuk («lock» pozíció). Az első borotválkozás előtt tolja fel a zárszerkezetet. A borotva véletlenszerű bekapcsolódását elkerülendő (pl. utazásnál) toljuk a kapcsolót a «lock» pozícióba.

4.2 Kapcsolóállások

off = kikapcsolt

on = bekapcsolt
Borotválkozás a flexibilis borotvafejvel.
A flexibilis nyírórendszer automatikusan követi az arc minden görbületét.

head lock
Borotválkozás bizonyos szögben rögzített borotvafejvel (pl. az orr alatti terület borotválásánál).

trimmer
Az oldalszakállvágó működésben (bajusz, oldalszakáll, szakáll nyírásához)

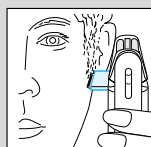
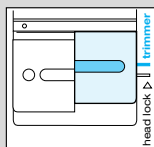
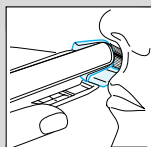
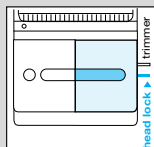
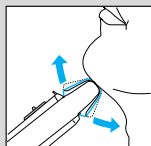
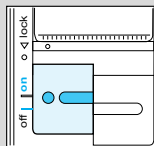
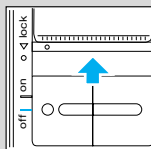
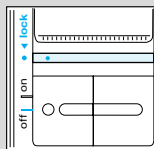
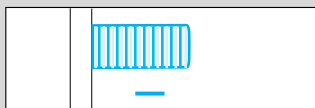
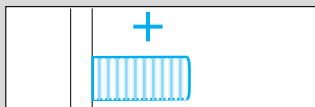

4.3 Borotválkozás hálózatról

Ha az akkumulátor lemerült, a borotvát hálózatról is üzemeltethetjük (100–240 V ~). (Amennyiben a borotva nem kezdene működni azonnal, töltsük a «off» [kikapcsolva] állásban kb. 1 percig.)

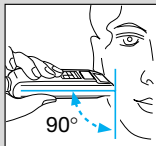

Tipppek a tökéletes borotválkozáshoz

- Mosás előtt borotválkozzon, mivel a bőr enyhén felázik mosakodásnál.
- A készüléket 90 fokos szögben, merőlegesen tartsa a bőrre.
- A készüléket az arcohoz enyhén hozzányomva, a szőrszálak növeési irányával ellentétes irányban mozgassuk.

5 Karbantartás, tisztítás

5.1 Tisztítás

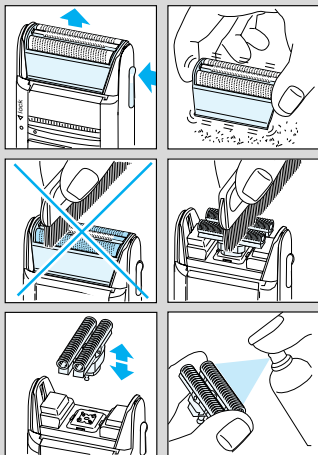

- A készüléket kikapcsoljuk. Minden borotválkozás után a háromszítás tartókeretet le kell venni a készülékről. Ehhez a tartókeret reteszelő gombját megnyomjuk és a keretet leemeljük. Gyengéden sima felülethez kopogtatva eltávolítjuk a benne maradt szőrszálakat, a szitát tilos kefével tisztítani.
- A kettős késrendszert és a flexibilis vágófej belső területeit a készülékhez mellékelt tisztítókefével alaposan megtisztítjuk. A kettős késrendszert ajánlatos 4 hetenként a Braun tisztítófolyadékban is megtisztítani.
- Ha nagyon száraz az arcbőre, és a borotva érezhetően lassul emiatt, tegyen egy-egy csepp varrógépolajat a hármass borotvaszítára.

5.2 Alkatrészek cseréje

A hármass szita és a kettős késrendszer kopó alkatrészek, melyeket másfél évente – vagy ha rongálódást észlel – ki kell cserélni ahhoz, hogy a borotválkozás minősége tökéletes legyen.

5.3 Az akkumulátor megóvása

- Az akkumulátor élettartamának megóvása érdekében a borotvát kb. félévente borotválkozással egyszer teljesen le kell meríteni, majd teljesen feltölteni.
- Hosszabb ideig ne tartsuk a készüléket 50 °C-nál magasabb hőmérsékleten.

6 Tartozékok

(Kaphatók a Braun márkakereskedőknél és a márkaszervizekben)

6.1 Falitartó töltésellenőrzővel

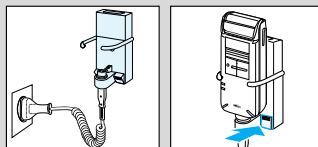

6.2 Töltőkábel 12 V-tól

(autóhoz, motorcsónakhoz / 5-001-687)

A készülék feltöltése ezzel a kábellel kb. 20 órát vesz igénybe.

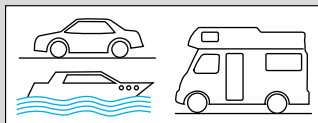

7 Környezetvédelem

A környezetvédelem érdekében a készüléket nikkel-hydríd akkumulátorokkal látták el. Ezek az akkumulátorok nem tartalmaznak mérgező nehézfémeket. Ennek ellenére az újrahasznosítható alapanyagok visszanyerése érdekében a tönkrement készüléket ne dobjunk a háztartási hulladék közé. Ezeket leadhatja bármelyik Braun szervizben, vagy az erre kijelölt telepeken.

Az akkumulátort természetesen otthon is ki lehet dobni, de vigyázat: ha Ön kiveszi az akkumulátort, a készülék tönkremegy és elveszíti a garanciát.

A változtatás jogát fenntartjuk.

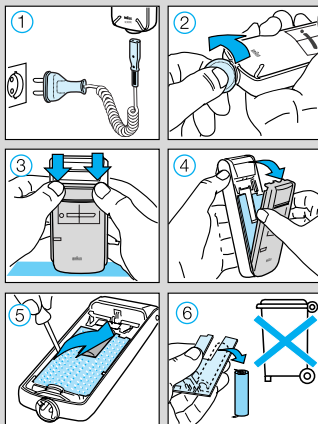

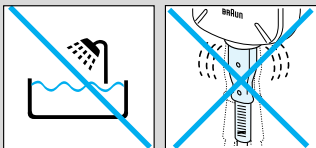

Naše výrobky jsou vyrobeny tak, aby splňovaly nejvyšší nároky na kvalitu, funkčnost a design. Přejeme Vám s Vaším novým holicím strojkem Braun mnoho potěšení.

Upozornění

- Elektrický holicí strojek nesmí být používán v blízkosti nádob naplněných vodou (např. koupací vany, sprchy, umývadla apod.).
- Z bezpečnostních důvodů pravidelně kontrolujte, zda není poškozen síťový přívod, a vyměňte jej, jestliže je uvolněn v síťové přívodce na strojkem.

1 Popis

- ① Ochranný kryt planžety
- ② Trojitá holicí kulisa
- ③ Dvojitý břitový blok
- ④ Výklopná stříhací lišta dlouhých vlasů («trimmer»)
- ⑤ Pojistka přepínače «lock»
- ⑥ Spínač zapnutí/vypnutí
- ⑦ Kontrolka nabíjení (zelená)
- ⑧ Kontrolka nízké kapacity (červená)
(pouze 5416/5415)
- ⑨ Síťová přívodka
- ⑩ Přepínač aretace výkyvné holicí hlavy («head lock») a pro zapnutí stříhací lišty dlouhých vlasů («trimmer»)
- ⑪ Uvolňovací tlačítko

2 Nabíjení holicího strojku

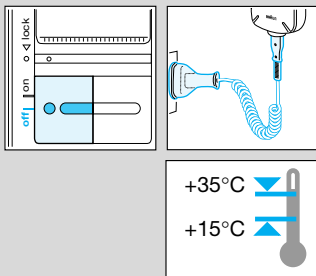

- U prvních tří nabíjení akumulátorové baterie: Nechte holicí strojek nejméně 4 hodiny nabíjet ze sítě (pozice vypínače na «off»), poté se můžete holit bez přípojného kabelu, a to až do okamžiku, kdy se rozsvítí kontrolka signalizující, že baterie dochází. (Model 5414: Bez přípojného kabelu se můžete holit do okamžiku, kdy se strojek výrazně zpomalí.) Uplné kapacity lze dosáhnout až po několikátém nabití/vybití akumulátoru.
- Následující nabíjení bude trvat přibližně 1 hodinu
- Příkon: 5 W
Rozsah napájecích napětí pro nabíjení: 12–240 V Q / 50 nebo 60 Hz (automatické přizpůsobení)
Nejvhodnější teplota okolí pro nabíjení: 15 °C až 35 °C

3 Kontrolky

- Zeleňá kontrolka nabíjení indikuje, že je holicí strojek připojen k síti. Po plném nabíjení akumulátorové jednotky zelená kontrolka nabíjení zhasne. Jestliže se později opět rozsvítí, indikuje to, že se holicí strojek začal nabíjet, aby dosáhl plné kapacity.
- Pouze model 5416/5415: Červená kontrolka nízké kapacity akumulátorové jednotky rozsvítí, jestliže kapacita poklesne pod 20 % (pouze při zapnutém strojku). Zbývající kapacita dostačuje ještě pro 2 až 3 holení.

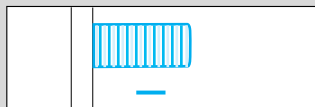
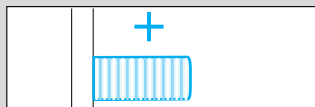

4 Holení

4.1 Pojistka přepínače

Holicí strojek je dodáván s aktivovanou pojistkou spínače (poloha «lock»). Než poprvé použijete holicí strojek, odjistěte tuto pojistku posunutím směrem nahoru. Abyste zabránili náhodnému zapnutí holicího strojku, např. při cestování, přepněte pojistku do polohy «lock».

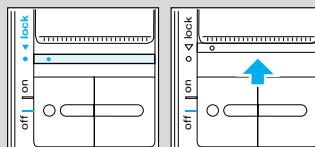

4.2 Polohy přepínače

off = vypnuto

on = zapnuto Holení s výkyvnou hlavou. Systém výkyvné hlavy automaticky sleduje povrch a kontury Vaší tváře.

head lock Holení s výkyvnou hlavou zajištěnou v úhlu (umožňuje holení v obtížných partiích, např. pod nosem).

trimmer Je aktivována stříhací lišta dlouhých vlasů (pro zastříhování kotlet, kníru a bradky).

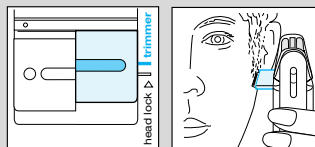
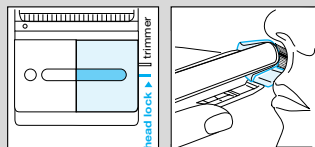
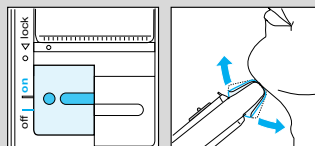

4.3 Provoz ze sítě

Jestliže je akumulátorová jednotka vybitá, můžete se také holit strojkem připojeným k síti (100–240 V ~). (Pokud se holicí strojek ihned nerozeběhne, nechte jej nabíjet s přepínačem v poloze «off» po dobu 1 minuty.)

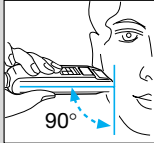

Tipy pro perfektní oholení

- Doporučujeme holit se před mytím obličeje, protože strojek lépe po pokožce kloužď.
- Držte strojek v pravém úhlu (90°) k pokožce.
- Kůži napínejte a holte proti směru růstu vousů.

5 Udržování holicího strojku ve špičkové formě

5.1 Čištění

- Po holení holicí strojek vypněte. Stiskněte uvolňovací tlačítko, sejměte trojitou holicí kulisu a jemně ji na rovné ploše vyklepejte.
- Vyčistěte blok dvojitých břitů kartáčkem a vykartáčujte také vnitřní stranu výkyvné hlavičky. Vyčistěte blok dvojitých břitů přibližně každé 4 týdny čistícími prostředky značky Braun.
- Pokud máte velmi suchou pokožku a pokud se výdrž baterie neustále zmenšuje, rozetřete do držáku trojitých nožů kapku oleje, který se používá pro šicí stroje.

5.2 Výměna nožových částí

Abyste zachovaly optimální výkon při holení, měli byste držák trojitých břitů vyměnit buď každého 1 1/2 roku nebo v okamžiku, kdy jsou opotřebený.

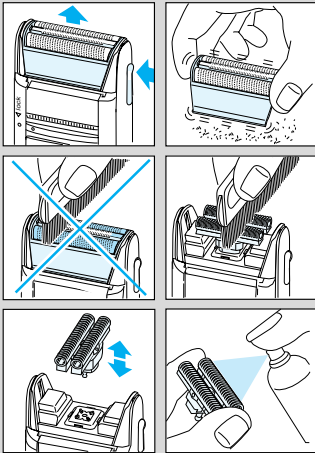

5.3 Ochrana akumulátorové jednotky

- Aby se udržela kapacita akumulátorové jednotky, měli byste holicí strojek holením vybit každých cca 6 měsíců.
Pak opět strojek plně nabijte.
- Nevystavujte holicí strojek teplotám vyšším než 50 °C na delší dobu.

6 Příslušenství

(k dostání ve specializovaných prodejnách nebo v servisních střediscích Braun)

6.1 Držák na zed' s kontrolkou nabíjení

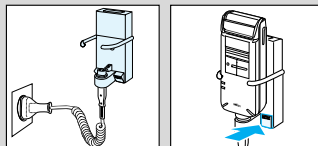

6.2 Nabíjecí kabel pro 12 V

(do automobilu nebo lodě: Č. 5-001-687)
Nabíjení s tímto kabelem trvá cca 20 hodin.

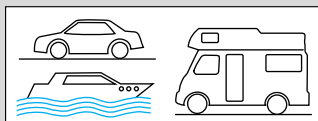

7 Ochrana životního prostředí

Tento přístroj obsahuje niklohydridovou akumulátorovou baterii, která neobsahuje žádné těžké kovy znečišťující životní prostředí. Přesto by přístroj po ukončení své životnosti neměl být likvidován spolu s domovním odpadem. Likvidaci lze provést prostřednictvím servisu firmy Braun nebo prostřednictvím příslušných sběrů. Pokud se však rozhodnete zlikvidovat akumulátorovou baterii sami, vyjměte akumulátorovou baterii tak, jak je to znázorněno na obrázku. Pozor! Otevřením se přístroj definitivně zničí.

Změny jsou vyhrazeny.

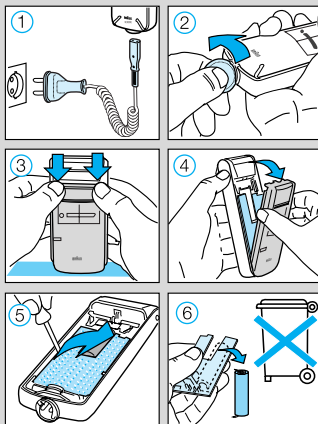

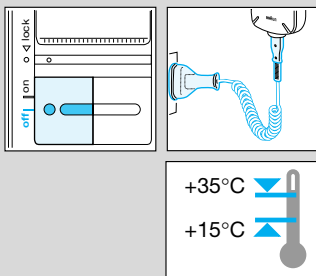
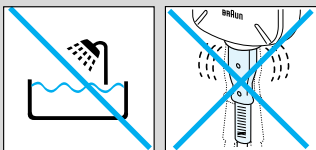

Wyroby firmy Braun spełniają najwyższe wymagania jakościowe, wzornictwa i funkcjonalności. Gratulujemy udanego zakupu i życzymy dużo zadowolenia przy posługiwaniu się naszym urządzeniem.

Uwaga!

- Golarek elektrycznych nie używać w bezpośredniej bliskości zbiorników wypełnionych wodą, takich jak wanny kąpielowe, brodziki i umywalki.
- Zaleca się okresowe kontrolowanie, czy przewód sieciowy nie ma uszkodzeń izolacji.

1 Opis urządzenia

- 1 Osłona głowicy
- 2 Potrójna głowica goląca
- 3 Podwojny blok ostrzy
- 4 Wysuwany nożyk do obcinania dłuższych włosów («trimmer»)
- 5 Blokada włącznika «lock»
- 6 Włącznik / wyłącznik
- 7 Lampka kontrolna ładowania akumulatora (zielona)
- 8 Lampka kontrolna niskiego stanu naładowania akumulatora (czerwona) (tylko 5416/5415)
- 9 Gniazdo zasilania
- 10 Przełącznik do blokady głowicy uchylnej («head lock») i do dołączania nożyka do obcinania dłuższych włosów («trimmer»)
- 11 Przycisk blokady potrójnej głowicy golącej

2 Ładowanie golarki

- Podczas 3 pierwszych procesów ładowania: golarka winna być ładowana minimum 4 godziny (pozycja włącznika «off») a następnie rozładowywana w toku normalnego użytkowania, tj. golenia się bez podłączania przewodu sieciowego aż do zapalenia się czerwonej lampki kontrolnej. (Model 5414: Należy golić się bez używania przewodu sieciowego aż do wyraźnego zmniejszenia się obrotów maszyny.) Pełna objętość akumulatorów zostanie osiągnięta dopiero po kilku procesach ładowania/rozładowywania.
- Ponownie ładować przez 1 godzinę włączając golarkę do sieci.
- Moc: 5 W
Golarka samoczynnie dostosowuje się do napięcia prądu ładowania w zakresie 12–240 V Q i częstotliwości 50 lub 60 Hz.
- Podczas ładowania akumulatora temperatura powinna wynosić od 15 °C do 35 °C.

3 Lampki kontrolne

- Zielona lampka kontrolna wskazuje, że golarka jest podłączona do sieci.
Po naładowaniu akumulatora przestaje się świecić zielona lampka kontrolna. Po chwili z powrotem się zapala, wskazując, że golarka jest ponownie ładowana.
- **Model 5416/5415:**
Czerwona lampka kontrolna miga jeśli pojemność akumulatora spada poniżej 20 %, pod warunkiem, że golarka jest podłączona do sieci. Pozostała jeszcze pojemność pozwala na 2–3 krotne golenie.

4 Golenie

4.1 Blokada włącznika

Golarki opuszczają fabrykę z uruchomioną blokadą włącznika «lock». Przed pierwszym goleniem przełącznik blokady należy przesunąć do góry. Aby zapobiec przypadkowemu włączeniu się golarki, na przykład w bagażu podróznym, przełącznik blokady należy przesunąć w pozycję «lock».

4.2 Pozycje włącznika

off = wyłączony

on = włączony Golenie z wykorzystaniem ruchomej głowicy oraz podwójnej folii i zintegrowanego zespołu tnącego

head lock Golenie z głowicą zablokowaną w pozycji wychylonej (np. pod nosem lub u nasady włosów)

trimmer Załączony dodatkowo trymer długich włosów

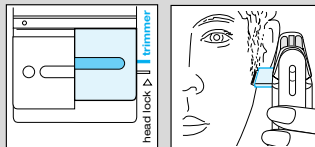
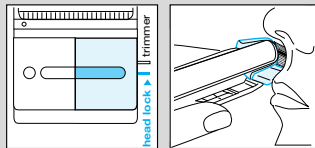
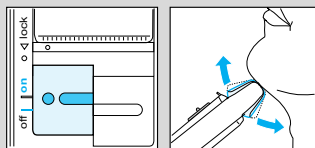
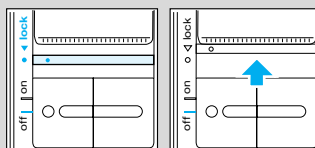
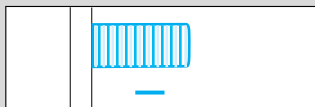
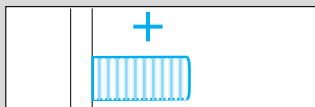

4.3 Golenie przy podłączeniu golarki do sieci

Jeśli akumulator golarki jest rozładowany, można golić się podłączając golarkę do sieci (100–240 V ~). (Jeśli istnieje konieczność natychmiastowego golenia należy uprzednio naładować golarkę przez 1 minutę w pozycji włącznika «off»).

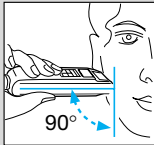

Wskazówki jak się golić

- Zalecane jest golenie się przed myciem twarzy, ponieważ po umyciu skóra jest nieco nabrzmiąta.
- Golarkę trzymać pod kątem prostym (90°) w stosunku do skóry twarzy.
- Naclągać lekko skórę i prowadzić golarkę «pod włos».

5 Utrzymywanie golarki w dobrym stanie

5.1 Czyszczenie

- Wyłączyć golarkę. Po każdym goleniu zdjąć potrójną głowicę golącą, po uprzednim wciśnięciu przycisku blokady głowicy.
- Podwójny magazynek foliowy należy czyścić szczoteczką, zarówno z zewnętrznej, jak i wewnętrznej jego stronie. Radzimy, raz w miesiącu, oczyścić podwójny magazynek foliowy płynem do golarek Brauna.
- W przypadku osób z suchą cerą, efekty golenia mogą być początkowo oceniane jako niezadowalające. Aby tego uniknąć, raz na jakiś czas, należy nanieść kroplę oleju do maszyn do szycia na blok ostrzy i równomiernie ją rozprowadzić.

5.2 Wymiana części golących

Aby utrzymywać dobre efekty golenia radzimy okresowo wymieniać blok ostrzy i magazynek foliowy (raz na 18 miesięcy lub wcześniej, jeżeli zauważono ślady zużycia).

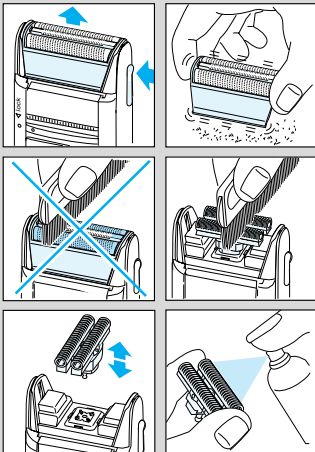

5.3 Konserwacja akumulatora

- Golararka jest wyposażona w automatyczny system konserwowania akumulatora, polegający na automatycznym pełnym rozładowaniu i naładowaniu go raz do roku, przy golarce włączonej do sieci.
- Nie należy przechowywać golararki w temperaturze powyżej 50 °C.

6 Wyposażenie dodatkowe

6.1 Uchwyt ścienny

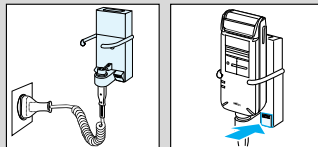

6.2 Kabel do ładowania od 12 V

(w samochodzie lub na łodzi)

Dodatkowe wyposażenie – dostępne w serwisie Brauna (nr 5-001-687). Ładowanie za pomocą tego kabla trwa ok. 20 godzin.

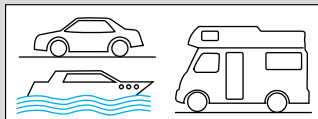

7 Ochrona środowiska

Golararka wyposażona jest w akumulatory przyjazne środowisku naturalnemu, tj. bez związków metali ciężkich. Jednak po ich wykorzystaniu, nie należy wyrzucać akumulatorów razem z domowymi odpadkami. Utylizacją może zająć się serwis Brauna lub odpowiednie punkty utylizacyjne. Aby samemu wyjąć akumulatory w celu ich utylizacji należy postępować zgodnie z rysunkiem. Uwaga! Otwarcie urządzenia oznacza jego trwałe uszkodzenie.

Zastrzega się prawo wprowadzania zmian.

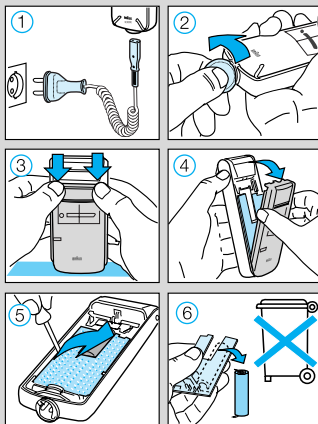

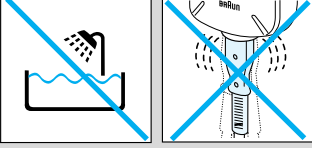

Ürünlerimiz kalite, kullanım ve tasarımda en yüksek standartlara ulaşabilmek için üretilmiştir. Yeni Braun tıraş makinelerinizden memnun kalacağınızı umuyoruz.

Dikkat

- Bu cihaz asla su ile temas edebileceği yerlerde kullanılmamalıdır (örneğin lavabo, küvet, duş vb.).
- Kendi güvenliğiniz için, elektrik bağlantı kablosunda herhangi bir hasar olup olmadığını düzenli olarak kontrol ediniz. Eğer elektrik bağlantı fişini tıraş makinenize taktığınızda gevşek duruyorsa, kablounuzu yenisiyle değiştiriniz.

1 Tanımlama

- ① Elek koruyucu kapak
- ② Üçlü tıraş başlığı
- ③ İkilili kesici blok
- ④ Basılınca çıkan uzun tüy düzeltici («trimmer»)
- ⑤ Anahtar kilidi «lock»
- ⑥ Açma kapama anahtarı
- ⑦ Yeşil şarj ışığı
- ⑧ Kırmızı düşük şarj ışığı
(sadece model 5416/5415' de bulunur)
- ⑨ Tıraş makinesi fişi
- ⑩ Oynar başlığı kilitleme («head lock») ve basılınca çıkan uzun düzelticiyi aktive etme («trimmer») anahtarı
- ⑪ Başlık çıkarma düğmesi

2 Tıraş makinesini şarj etme

- İlk üç şarj için: Cihazı elektrığe bağlayınız ve açma/kapama anahtarını «off» konumuna getirip, 4 saat boyunca şarj ettiriniz. Sonra, kontrol göstergesinde bulunan kırmızı ışık yanana dek cihazınızı kablosuz kullanınız.

(Model 5414: Cihazınızı, farkedilir derecede yavaşlayana dek kablosuz olarak kullanabilirsiniz.) Cihazınız ancak birkaç kez şarj ve deşarj işleminden sonra tam kapasitesine ulaşır.

- Cihazınızı ilk şarjdan sonra tekrar şarj etmek istediğinizde, şarj süresi yaklaşık 1 saat olacaktır.
- Watt: 5 Watt

Şarj ederken kullanılabilen voltaj aralığı:
12–240 V Q / 50 veya 60 Hz (otomatik adaptasyon)
Şarj etmek için en ideal çevre sıcaklığı: 15 °C–35 °C

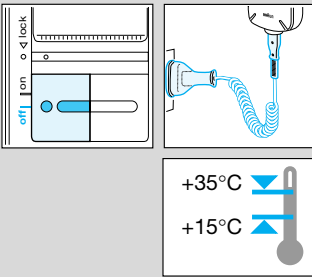

3 Kontrol ışıkları

- Yeşil şarj ışığı, tıraş makinenizin elektrige bağlı olarak çalıştığını gösterir. Pil tam olarak şarj edildikten sonra yeşil şarj ışığı kaybolacaktır. Daha sonra eğer şarj ışığı tekrar yanmaya başlarsa, bu, pilin dolun kapasitesini maksimum yapmak için, tekrar şarj edildiğini gösterir.
- Sadece Model 5416/5415 de: Eğer tıraş makineniz çalışır durumdaysa, şarj kapasitesi % 20'nin altına indiğinde, kırmızı düşük şarj ışığı yanarak cihazı şarj etmeniz için sizi uyaracaktır. Arta kalan enerji ile 2–3 kez daha tıraş olabilirsiniz.

4 Tıraş olma

4.1 Anahtar kilidi

Tıraş makineniz anahtar kilidi «kapalı» konumdayken size ulaştırılmıştır («lock» durumunda). Cihazı ilk kez kullanmadan önce, lütfen anahtar kilidini yukarı doğru itiniz. Cihazın yanlışlıkla çalışmasını, örneğin seyahat ederken, önlemek için, anahtar kilidini «lock» pozisyonuna doğru itiniz.

4.2 Açma kapama anahtar pozisyonları

off = kapalı

on = açık Oynar başlıkla tıraş olma. Oynar başlıkla kesici sistem yüz kıvrımlarınıza otomatik olarak uyum sağlar.

head lock Oynar başlık sabitlenmiş olarak tıraş olma (burun altı gibi tıraş edilmesi zor bölgelerde rahat tıraş sağlamak için)

trimmer Uzun tüy kesici kullanımı (favori, bıyık ve sakal düzeltmek için)

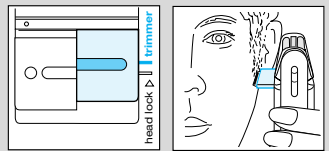
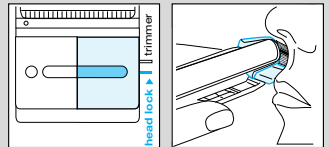
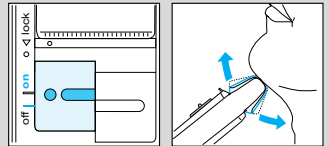
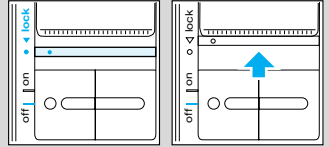
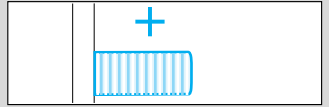

4.3 Kablolu kullanım

Eğer tıraş makinenizin pili boşalmışsa, cihazınızı elektrikle de çalıştırabilirsiniz (100 – 240 V ~). (Eğer makineniz hemen çalışmaya başlamazsa, açma kapama anahtarı «off» konumundayken yaklaşık 1 dakika boyunca şarj ettiriniz.)

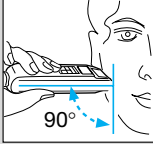

Mükemmel tıraş için ipuçları

- Cildiniz yıkandıktan sonra az da olsa şişmiş olacağından, cildinizi yıkamadan önce tıraş olmanızı tavsiye ederiz.
- Tıraş makinenizi cildinize dik olarak (90° lik açı ile) tutunuz.
- Cildinizi geriniz. Sakallarınızı, çıktıkları yönün tersine doğru tıraş ediniz.

5 Tıraş makinenizin ömrünü uzatmak için

5.1 Temizleme

- Tıraş olduktan sonra, tıraş makinenizi kapatınız. Başlık çıkarma düğmesine basınız ve üçlü tıraş başlığını çıkararak düz bir yüzeye hafifçe vurunuz.
- Sonra ikili kesici bloğu ve tıraş başlığının içini fırçayla iyice temizleyiniz. Yaklaşık her dört haftada bir ikili kesici bloğu Braun temizleme sıvısı ile temizleyiniz.
- Eğer cildiniz çok kuru ise ve tıraş makinenizin çalışma süresinde bir kısalma farkederseniz üçlü tıraş başlığına birkaç damla dikiş makinası yağı damlatınız.

5.2 Tıraş makinesi parçalarını değiştirme

Tıraş makinenizden her zaman en mükemmel performansı alabilmek için, ikili kesici bloğu ve üçlü tıraş başlığını, her 1,5 yılda bir veya tahrip olduklarında değiştirmeniz gerekmektedir.

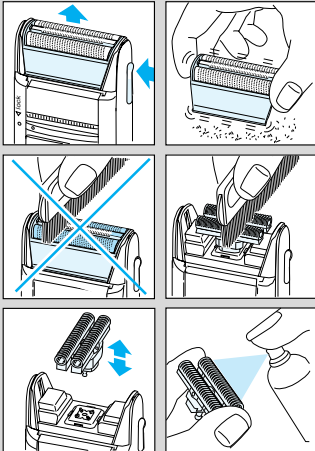

5.3 Pilin korunması

- Tıraş makinenizi kullanmadığınız zamanlarda elektrige bağlı olarak tutarsanız, tıraş makinenizin pili, ömrünü uzatabilmek için, yaklaşık her 6 ayda bir otomatik olarak kendini deşarj ve şarj eder. Cihazı 50 °C'den daha yüksek sıcaklıkta uzun süre bırakmayınız.

6 Aksesuarlar

(Braun yetkili bayilerinde ve yetkili servis istasyonlarında bulabilirsiniz).

6.1 Şarj kontrollü duvar askısı

6.2 12 V'luk şarj kablosu

(araba veya tekne için No: 5-001-687)

Bu kablo ile makineniz yaklaşık 20 saatte şarj olacaktır.

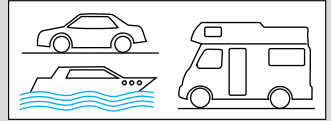
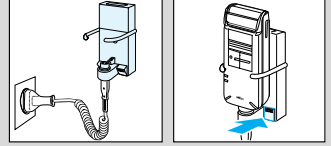

7 Çevresel bildiri

Bu cihaz nikel-hidrat pil ile çalışır. Bu pil hiçbir zararlı ağır metal içermez. Yeniden dönüşüm için pili, kullanım süresi bittiğinde, lütfen evinizdeki çöpe atmak yerine Braun servis merkezine veya uygun toplama alanlarına gönderiniz.

Bildirim yapılmadan değiştirilebilir.

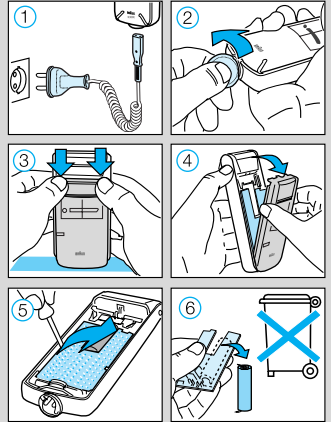

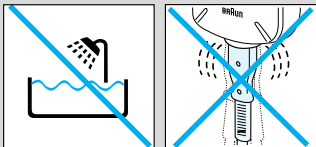

Τα προϊόντα είναι κατασκευασμένα με βάση τις υψηλότερες προδιαγραφές ποιότητας, λειτουργικότητας και σχεδιασμού. Ελπίζουμε να ευχαριστηθείτε τη νέα σας συσκευή Braun.

Προσοχή

- Μη χρησιμοποιείτε τη συσκευή κοντά ή πάνω από το νιπτήρα ή άλλο δοχείο που είναι γεμάτο με νερό (π. χ. μπανιέρες, ντους κ. λπ.).
- Για λόγους ασφαλείας, ελέγχετε περιοδικά το καλώδιο για φθορές και αντικαταστήστε το όταν αυτό «παίζει» στην πρίζα.

1 Περιγραφή

- ① Προστατευτικό κάλυμμα του πλέγματος
- ② Τριπλό σύστημα Ξυρισματος
- ③ Διπλό σύστημα Ξυραφιών
- ④ Κόφτης για μακριές τρίχες («trimmer»)
- ⑤ Διακόπτης κλειδώματος «lock»
- ⑥ Διακόπτης ανοιχτό/κλειστό
- ⑦ Λυχνία φόρτισης (πράσινο)
- ⑧ Λυχνία χαμηλής φόρτισης (κόκκινο) (μονο 5416/5415)
- ⑨ Πρίζα της συσκευής
- ⑩ Διακόπτης για το κλειδί της κινητής κεφαλής («head lock»), ώστε να λειτουργήσει το εξαρτημα για τις πιο μακριές τρίχες («trimmer»)
- ⑪ Πλήκτρο αποδέσμευσης

2 Φόρτιση της Ξυριστικής μηχανής

- φόρτιση τις 3 πρώτες φορές: Βάλτε την Ξυριστική μηχανή στην πρίζα και αφήστε τη να φορτιστεί για τουλάχιστον 4 ώρες (ο διακόπτης λειτουργίας πρέπει να βρίσκεται στη θέση «off»), και μετά χρησιμοποιείστε τη χωρίς το καλώδιο έως ότου ανάψει το κόκκινο ενδεικτικό λαμπάκι χαμηλού φορτίου.

(Μοντέλο 5414: Χρησιμοποιείστε τη χωρίς το καλώδιο έως ότου η λειτουργία της Ξυριστικής μηχανής επιβραδυνθεί χαρακτηριστικά.)
Η μέγιστη απόδοση επιτυγχάνεται μόνο μετά από αρκετούς κύκλους φόρτισης/αποφόρτισης.

- Οι επόμενες φορτίσεις θα διαρκέσουν περίπου 1 ώρα.
- Βατάζ: 5 Watt
Βολτάζ φόρτισης: 12–240 V Q / 50 ή 60 Hz (αυτόματη ρύθμιση)
Επίπεδο καλύτερης θερμοκρασίας: 15 °C ως 35 °C

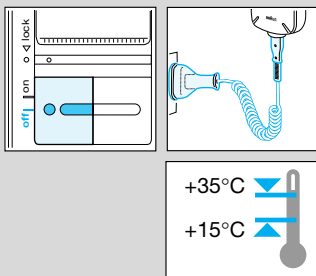

3 Λυχνίες λειτουργίας

- Η πράσινη λυχνία φόρτισης δείχνει ότι η μηχανή είναι στην ρίζα. Αφού φορτιστεί πλήρως ο συσσωρευτής, η πράσινη λυχνία φόρτισης σβήνει. Αν αργότερα η λυχνία φόρτισης ξαναανάψει, αυτό σημαίνει ότι η μηχανή επαναφορτίζεται για να διατηρήσει τη μέγιστη φόρτισή της.
- Μόνο για το μοντέλο 5416/5415: Η κόκκινη λυχνία χαμηλής φόρτισης ανάψει όταν η φόρτιση πέσει κάτω από 20 %, εφόσον η μηχανή είναι σε λειτουργία. Η υπόλοιπη φόρτιση θα επαρκέσει για 2 ως 3 Ξυρίσματα.

4 Ξύρισμα

4.1 Ασφάλεια δικόπτη

Όταν αγοράσετε τη συσκευή ο διακόπτης του κλειδώματος είναι ενεργοποιημένος (δηλ. βρίσκεται στη θέση «lock»). Πατήστε τον να ξεκλειδώσει πριν Ξυριστείτε για πρώτη φορά. Για να αποφύγετε τυχαία λειτουργία της συσκευής, σε ταξίδια βάλτε το διακόπτη στη θέση «lock».

4.2 Θέσεις διακόπτη

off = κλειστό

on = ανοιχτό Ξύρισμα με την περιστρεφόμενη κεφαλή. Το περιστρεφόμενο σύστημα κοπής προσαρμόζεται αυτόματα στην επιφάνεια του προσώπου σας.

head lock Ξύρισμα με την περιστρεφόμενη κεφαλή ασφαλισμένη (για Ξύρισμα σε δύσκολες περιοχές, π. χ. κάτω από τη μύτη).

trimmer Ενεργοποιείται ο κόπτης για μακριές τρίχες (για ψαλίδισμα της φαβορίτας, του μουστακιού και της γενειάδας).

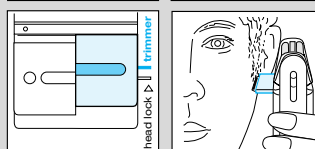
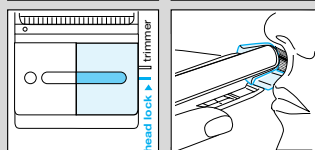
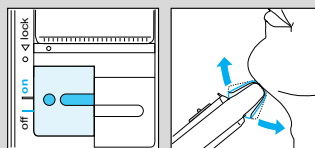
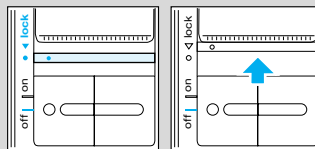
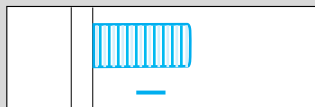
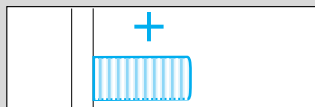

4.3 Ξύρισμα με το καλώδιο

Αν εκφορτιστεί ο συσσωρευτής, μπορείτε επίσης να ξυριστείτε με τη μηχανή συνδεδεμένη με την παροχή ρεύματος (100–240 V ~). (Αν η μηχανή δεν αρχίσει να λειτουργεί αμέσως, φορτίστε την με το διακόπτη στη θέση «off» για 1 λεπτό περίπου.)

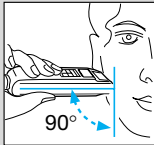

Συμβουλές για τέλειο ξύρισμα

- Σας συνιστούμε να ξυρίζεστε πριν πλύνετε το πρόσωπό σας. Έτσι το δέρμα γίνεται πιο απαλό.
- Κρατήστε τη συσκευή έτσι ώστε να σχηματίζει ορθή γωνία (90°) με το δέρμα σας.
- Τεντώστε το δέρμα και ξυρίστε αντίθετα προς τη φορά των τριχών.

5 Για να κρατάτε τη μηχανή σας σε καλή κατάσταση

5.1 Καθαρισμός

- Μετά το ξύρισμα κλείστε τη μηχανή. Πιέστε το κουμπί αποδέσμευσης, αφαιρέστε το τριπλό πλαίσιο ξυρίσματος και χτυπήστε την ελαφρά σε μια επίπεδη επιφάνεια για να καθαρίσει.
- Καθαρίστε προσεκτικά το διπλό σύστημα ξυραφιών με τη βούρτσα καθώς και την εσωτερική επιφάνεια της περιστρεφόμενης κεφαλής.
- Κάθε τέσσερις εβδομάδες περίπου καθαρίστε το διπλό σύστημα ξυραφιών με το ειδικό καθαριστικό της Braun.

5.2 Αλλαγή των εξαρτημάτων

Για να διατηρήσετε την άριστη απόδοση της συσκευής, πρέπει να αντικαταστήσετε το τριπλό πλαίσιο ή το διπλό σύστημα ξυραφιών όταν τα εξαρτήματα αυτά φθαρούν.

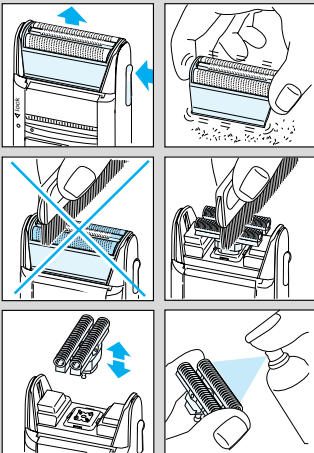

5.3 Προστασία του συσσωρευτή

- Για να διατηρηθεί η χωρητικότητα του συσσωρευτή, η ξυριστική μηχανή πρέπει να εκφορτίζεται με το ξύρισμα κάθε 6 μήνες περίπου. Τότε επαναφορτίστε τη μηχανή πλήρως.
- Μην εκθέτετε την ξυριστική μηχανή σε θερμοκρασίες πάνω από 50 °C για μεγάλα χρονικά διαστήματα.

6 Αξεσουάρ

(διατίθενται από τον πωλητή σας ή τα Κέντρα Σέρβις της Braun)

6.1 Θήκη τοίχου με ρυθμιστή φόρτισης

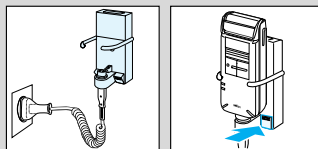

6.2 Καλώδιο φόρτισης 12 V

(για σκάφος ή αυτοκίνητο: Αρ. 5-001-687)
Η φόρτιση με αυτό το καλώδιο διαρκεί περίπου 20 ώρες.

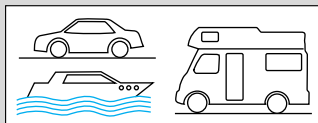

7 Προστασία του περιβάλλοντος

Η συσκευή αυτή είναι εφραδιασμένη με μια μπαταρία νικελίου-καδμίου. Η μπαταρία αυτή δεν περιέχει βλαβερά βαρέα μέταλλα. Παρόλα αυτά, μην πετάτε τη συσκευή στα οικιακά απορρίμματα μετά τη **λήξη του κύκλου ζωής της**. Μπορείτε να παραδώσετε τη συσκευή σε ένα Κέντρο Επισκευών της BRAUN ή στα κατάλληλα σημεία συλλογής.

Ωστόσο, αν προτιμάτε να πετάξετε οι ίδιοι τη μπαταρία, αφαιρέστε τη σύμφωνα με τις οδηγίες. Προσοχή! Το άνοιγμα της συσκευής είναι βέβαιο ότι θα την καταστρέψει.

Υπόκειται σε τροποποίηση χωρίς προειδοποίηση.

Αυτό το προϊόν πληροί τις προδιαγραφές EMC, όπως αυτές έχουν οριστεί από την οδηγία του Συμβουλίου 89/336/EEC και τους Κανονισμούς Συσκευών Χαμηλής Τάσης (73/23 EEC).

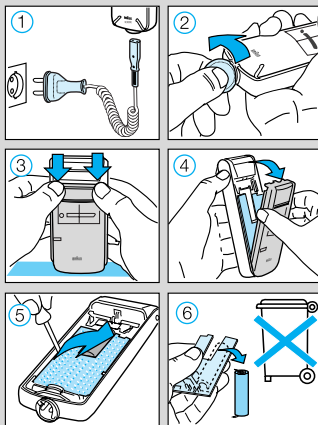

Deutsch

Garantie

Als Hersteller übernehmen wir für dieses Gerät – nach Wahl des Käufers zusätzlich zu den gesetzlichen Gewährleistungsansprüchen gegen den Verkäufer – eine Garantie von 2 Jahren ab Kaufdatum. Innerhalb dieser Garantiezeit beseitigen wir nach unserer Wahl durch Reparatur oder Austausch des Gerätes unentgeltlich alle Mängel, die auf Material- oder Herstellungsfehlern beruhen. Die Garantie kann in allen Ländern in Anspruch genommen werden, in denen dieses Braun Gerät von uns autorisiert verkauft wird. Von der Garantie sind ausgenommen: Schäden durch unsachgemäßen Gebrauch, normaler Verschleiß und Verbrauch sowie Mängel, die den Wert oder die Gebrauchstauglichkeit des Gerätes nur unerheblich beeinflussen. Bei Eingriffen durch nicht von uns autorisierte Braun Kundendienstpartner sowie bei Verwendung anderer als Original Braun Ersatzteile erlischt die Garantie. Im Garantiefall senden Sie das Gerät mit Kaufbeleg bitte an einen autorisierten Braun Kundendienstpartner. Die Anschrift für Deutschland können Sie kostenlos unter 00800/27 28 64 63 erfragen.

English

Guarantee

We grant 2 years guarantee on the product commencing on the date of purchase. Within the guarantee period we will eliminate, free of charge, any defects in the appliance resulting from faults in materials or workmanship, either by repairing or replacing the complete appliance as we may choose. This guarantee extends to every country where this appliance is supplied by Braun or its appointed distributor. This guarantee does not cover: damage due to improper use, normal wear or use as well as defects that have a negligible effect on the value or operation of the appliance. The guarantee becomes void if repairs are undertaken by unauthorised persons and if original Braun parts are not used.

To obtain service within the guarantee period, hand in or send the complete appliance with your sales receipt to an authorised Braun Customer Service Centre.

For UK only:

This guarantee in no way affects your rights under statutory law.

Français

Garantie

Nous accordons une garantie de 2 ans sur ce produit, à partir de la date d'achat. Pendant la durée de la garantie, Braun prendra gratuitement à sa charge la réparation des vices de fabrication ou de matière en se réservant le droit de décider si certaines pièces doivent être réparées ou si l'appareil lui-même doit être échangé. Cette garantie s'étend à tous les pays où cet appareil est commercialisé par Braun ou son distributeur exclusif. Cette garantie ne couvre pas : les dommages occasionnés par une utilisation inadéquate et l'usure normale. Cette garantie devient caduque si des réparations ont été effectuées par des personnes non agréées par Braun et si des pièces de rechange ne provenant pas de Braun ont été utilisées. Pour toute réclamation intervenant pendant la période de garantie, retournez ou rapportez l'appareil ainsi que l'attestation de garantie à votre revendeur ou à un Centre Service Agréé Braun. Appelez au 01.47.48.70.00 pour connaître le Centre Service Agréé Braun le plus proche de chez vous.

Clause spéciale pour la France

Outre la garantie contractuelle exposée ci-dessus, nos clients bénéficient de la garantie légale des vices cachés prévue aux articles 1641 et suivants du Code civil.

Español

Garantía

Braun concede a este producto 2 años de garantía a partir de la fecha de compra.

Dentro del periodo de garantía, subsanaremos, sin cargo alguno, cualquier defecto del aparato imputable tanto a los materiales como a la fabricación, ya sea reparando, sustituyendo yendo piezas, o facilitando un aparato nuevo según nuestro criterio.

La garantía no ampara averías por uso indebido, funcionamiento a distinto voltaje del indicado, conexión a un enchufe inadecuado, rotura, desgaste normal por el uso que causen defectos o una disminución en el valor o funcionamiento del producto.

La garantía perderá su efecto en caso de ser efectuadas reparaciones por personas no autorizadas, o si no son utilizados recambios originales de Braun.

La garantía solamente tendrá validez si la fecha de compra es confirmada mediante la factura o el albarán de compra correspondiente.

Esta garantía tiene validez en todos los países donde este producto sea distribuido por Braun o por un distribuidor asignado por Braun.

En caso de reclamación bajo esta garantía, diríjase al Servicio de Asistencia Técnica de Braun más cercano.

Solo para España

Servicio al consumidor: Para localizar a su Servicio Braun más cercano o en el caso de que tenga Vd. alguna duda referente al funcionamiento de este producto, le rogamos contacte con el teléfono de este servicio 901 11 61 84

Português

Garantia

Braun concede a este produto 2 anos de garantia a partir da data de compra. Dentro do período de garantia qualquer defeito do aparelho, devido aos materiais ou ao seu fabrico, será reparado, substituindo peças ou trocando por um aparelho novo segundo o nosso critério, sem qualquer custo. A garantia não cobre avarias por utilização indevida, funcionamento a voltagem diferente da indicada, ligação a uma tomada de corrente eléctrica incorrecta, ruptura, desgaste

normal por utilização que causem defeitos ou diminuição da qualidade de funcionamento do produto.

A garantia perderá o seu efeito no caso de serem efectuadas reparações por pessoas não autorizadas ou se não forem utilizados acessórios originais Braun.

A garantia só é válida se a data de compra fôr confirmada pela apresentação da factura ou documento de compra correspondente.

Esta garantia é válida para todos os países onde este produto seja distribuído por Braun ou por um distribuidor Braun autorizado.

No caso de reclamação ao abrigo de garantia, dirija-se ao Serviço de Assistência Técnica Oficial Braun mais próximo.

Só para Portugal

Apoio ao consumidor: Para localizar o seu Serviço Braun mais próximo ou no caso de surgir alguma dúvida relativamente ao funcionamento deste produto, contacte por favor este serviço pelo telefone 808 20 00 33.

Italiano

Garanzia

Braun fornisce una garanzia valevole per la durata di 2 anni dalla data di acquisto.

Nel periodo di garanzia verranno eliminati, gratuitamente, i guasti dell'apparecchio conseguenti a difetti di fabbrica o di materiali, sia riparando il prodotto sia sostituendo, se necessario, l'intero apparecchio.

Tale garanzia non copre: danni derivanti dall'uso improprio del prodotto, la normale usura conseguente al funzionamento dello stesso, i difetti che hanno un effetto trascurabile sul valore o sul funzionamento dell'apparecchio.

La garanzia decade se vengono effettuate riparazioni da soggetti non autorizzati o con parti non originali Braun.

Per accedere al servizio durante il periodo di garanzia, è necessario consegnare o far pervenire il prodotto integro, insieme allo scontrino di acquisto, ad un centro di assistenza autorizzato Braun.

Contattare il numero 02/6678623 per avere informazioni sul Centro di assistenza autorizzato Braun più vicino.

Nederlands

Garantie

Op dit produkt verlenen wij een garantie van 2 jaar geldend vanaf datum van aankoop.

Binnen de garantieperiode zullen eventuele fabricagefouten en/of materiaalfouten gratis door ons worden verholpen, hetzij door reparatie, vervanging van onderdelen of omruilen van het apparaat.

Deze garantie is van toepassing in elk land waar dit apparaat wordt geleverd door Braun of een officieel aangestelde vertegenwoordiger van Braun.

Beschadigingen ten gevolge van onoordeelkundig gebruik, normale slijtage en gebreken die de werking of waarde van het apparaat niet noemenswaardig beïnvloeden vallen niet onder de garantie. De garantie vervalt bij reparatie door niet door ons erkende serviceafdelingen en/of gebruik van niet originele Braun onderdelen.

Om gebruik te maken van onze service binnen de garantieperiode, dient u het complete apparaat met uw aankoopbewijs af te geven of op te sturen naar een geautoriseerd Braun Customer Service Centre.

Bel 0800-gillette voor een Braun Customer Service Centre bij u in de buurt.

Dansk

Garanti

Braun yder 2 års garanti på dette produkt gældende fra købsdatoen. Inden for garanti-perioden vil Braun for egen regning afhjælpe fabrikations- og materialefejl efter vort skøn gennem reparation eller ombytning af apparatet. Denne garanti gælder i alle lande, hvor Braun er repræsenteret.

Denne garanti dækker ikke skader opstået ved fejlbetjening, normalt slid eller fejl som har ringe effekt på værdien eller funktionsdygtigheden af apparatet. Garantien bortfalder ved reparationer udført af andre end de af Braun anviste reparatører og hvor originale Braun reservedele ikke er anvendt.

Ved service inden for garantiperioden afleveres eller indsendes hele apparatet sammen med købsbevis til et autoriseret Braun Service Center.

Ring 7015 0013 for oplysning om nærmeste Braun Service Center.

Norsk

Garanti

Vi gir 2 års garanti på produktet gjeldende fra kjøpsdato.

I garantitiden vil vi gratis rette eventuelle fabrikkasjons- eller materialfeil, enten ved reparasjon eller om vi finner det hensiktsmessig å bytte hele produktet.

Denne garanti er gyldig i alle land der Braun eller Brauns distributør selger produktet.

Denne garanti dekker ikke: skader på grunn av feil bruk, normal slitasje eller skader som har ubetydelig effekt på produktets verdi og virkemåte. Garantien bortfaller dersom reparasjoner utføres av ikke autorisert person eller hvis andre enn originale Braun reservedeler benyttes.

For service i garantitiden skal hele produktet leveres eller sendes sammen med kopi av kjøpskvittering til nærmeste autoriserte Braun Serviceverksted.

Ring 88 02 55 03 for å bli henvist til nærmeste autoriserte Braun serviceverksted.

NB

For varer kjøpt i Norge har kunden garanti i henhold til NEL's Leveringsbetingelser.

Svenska

Garanti

Vi garanterar denna produkt för två år från och med inköpsdatum. Under garantitiden kommer vi utan kostnad, att avhjälpa alla brister i apparaten som är hänförliga till fel i material eller utförande, genom att antingen reparera eller byta ut hela apparaten efter eget gottfinnande.

Denna garanti gäller i alla länder där denna apparat levereras av Braun eller deras auktoriserade återförsäljare.

Garantin gäller ej: skada på grund av felaktig användning eller normalt slitage, liksom brister som har en försumbar inverkan på apparatens värde eller funktion. Garantin

upphör att gälla om reparationer utförs av icke behörig person eller om Brauns originaldelar inte används.

För att erhålla service under garantitiden skall den kompletta apparaten lämnas in tillsammans med inköpskvittot, till ett auktoriserat Braun verkstad.

Ring 020-21 33 21 för information om närmaste Braun verkstad.

Suomi

Takuu

Tälle tuotteelle myönnämme 2 vuoden takuun ostopäivästä lukien Suomessa voimassa olevien alan takuehtojen TE90 mukaan. Takuuaikana korvataan veloituksetta kaikki viat, jotka aiheutuvat materiaaliviasta tai valmistusvirheestä. Korvaus tapahtuu harkintamme mukaan korjaamalla, vaihtamalla viallinen osa tai vaihtamalla koko laite uuteen. Takuu on voimassa kaikkialla maailmassa sillä edellytyksellä, että laitetta myydään ko. maassa Braunin tai virallisen maahantuojan toimesta.

Takuun piiriin eivät kuulu seuraavat viat: viat, jotka johtuvat virheellisestä käytöstä, normaalista kulumisesta tai viat, jolla on vähäinen merkitys laitteen arvoon tai toimintaan. Takuun voimassaolo loppuu, jos laitetta korjataan muualla kuin valtuutetussa Braun-huoltoliikkeessä tai jos laitteessa käytetään muita kuin alkuperäisiä varaosia. Yksilöity ostokuitti riittää takuun voimassaolon osoittamiseksi.

Lisätietoa takuuseen liittyvistä asioista saa asiakaspalvelukeskuksestamme numerosta 020-377 877.

Polski

Warunki gwarancji

1. Gillette Poland S.A. gwarantuje sprawne działanie sprzętu w okresie 24 miesięcy od daty jego wydania Kupującemu. Ujawnione w tym okresie wady będą usuwane bezpłatnie, przez wymieniony przez firmę Gillette Poland S.A. autoryzowany punkt serwisowy, w terminie

- 14 dni od daty dostarczenia sprzętu do autoryzowanego punktu serwisowego.
2. Kupujący może wysłać sprzęt do naprawy do najbliższej znajdującego się autoryzowanego punktu serwisowego wymienionego przez firmę Gillette Poland S.A. lub skorzystać z pośrednictwa sklepu, w którym dokonał zakupu sprzętu. W takim wypadku termin naprawy ulegnie wydłużeniu o czas niezbędny do dostarczenia i odbioru sprzętu.
3. Kupujący powinien dostarczyć sprzęt w oryginalnym opakowaniu fabrycznym dodatkowo zabezpieczonym przed uszkodzeniem. Uszkodzenia spowodowane niedostatecznym zabezpieczeniem sprzętu nie podlegają naprawom gwarancyjnym.
4. Niniejsza gwarancja obowiązuje na terytorium Rzeczypospolitej Polskiej.
5. Okres gwarancji przedłuża się o czas od zgłoszenia wady lub uszkodzenia do naprawy sprzętu.
6. Naprawa gwarancyjna nie obejmuje czynności przewidzianych w instrukcji, do wykonania których Kupujący zobowiązany jest we własnym zakresie i na własny koszt.
7. Ewentualne oczyszczenie sprzętu dokonywane jest na koszt Kupującego według cennika danego autoryzowanego punktu serwisowego i nie będzie traktowane jako naprawa gwarancyjna.
8. Gwarancją nie są objęte:
 - a) mechaniczne uszkodzenia sprzętu spowodowane w czasie jego użytkowania lub w czasie dostarczania sprzętu do naprawy;
 - b) uszkodzenia i wady wynikłe na skutek:
 - używania sprzętu do celów innych niż osobisty użytek;
 - niewłaściwego lub niezgodnego z instrukcją użytkowania, konserwacji, przechowywania lub instalacji;
 - używania niewłaściwych materiałów eksploatacyjnych;
 - napraw dokonywanych przez nieuprawnione osoby; stwierdzenie faktu takiej naprawy lub

- samovolného otvárania sprzétu powoduje utratú gwarancji;
- przeróbek, zmian konstrukcyjnych lub uzywania do napraw nieoryginalnych czésci zamiennych firmy Braun;
 - c) czésci szklane, żarówky oświetenia;
 - d) ostrza i folie do golarek oraz materiały eksploatacyjne.
9. Bez nazwy i modelu sprzétu, daty jego zakupu potwierdzonej pieczątką i podpisem sprzedawcy karta gwarancyjna jest nieważna.
10. Niniejsza gwarancja na sprzedany towar konsumpcyjny nie wyłącza, nie ogranicza ani nie zawiesza uprawnień Kupującego wynikających z niezgodności towaru z umową.

Český

Záruka

Na tento výrobek poskytujeme záruku po dobu 2 let od data prodeje spotřebiteli. Během této záruční doby bezplatně odstraníme závady na výrobku, způsobené vadami materiálu nebo chybou výroby. Oprava bude provedena podle našeho rozhodnutí buď opravou nebo výměnou celého výrobku. Tato záruka platí pro všechny země, kam je tento výrobek dodáván firmou Braun nebo jejím autorizovaným distributorem.

Tato záruka se nevztahuje: na poškození, vzniklá nesprávným používáním a údržbou, na běžné opotřebení, jakož i na defekty, mající zanedbatelný vliv na hodnotu a použitelnost přístroje. Záruka pozbývá platnosti, pokud byl výrobek mechanicky poškozen nebo pokud jsou opravy provedeny neautorizovanými osobami nebo pokud nejsou použity originální díly Braun. Přístroj je určen výhradně pro domácí použití. Při použití jiným způsobem nelze uplatnit záruku. Poskytnutím záruky nejsou dotčena práva spotřebitele, která se ke koupi věci váží podle zvláštních právních předpisů. Záruka platí jen tehdy, je-li záruční list řádně

vyplněn (datum prodeje, razítko prodejny a podpis prodáváče) a je-li současně s ním předložen prodejní doklad (dále jen doklady o koupi).

Chcete-li využít servisních služeb v záruční době, předejte nebo pošlete kompletní přístroj spolu s doklady o koupi do autorizovaného servisního střediska Braun. Aktualizovaný seznam servisních středisek je k dispozici v prodejních výrobců Braun.

Volejte bezplatnou infolinku 0800 11 33 22 pro informaci o nejbližším servisním středisku Braun.

O případné výměně přístroje nebo zrušení kupní smlouvy platí příslušná zákonná ustanovení. Záruční doba se prodlužuje o dobu, po kterou byl výrobek podle záznamu z opravy v záruční opravě.

Magyar

Garancia

A garancia hatálya alól kivételt képeznek azok a meghibásodások, amelyek a készülék szakszerűtlen, vagy nem rendeltetésszerű használatára vezethetők vissza valamint azok

az apróbb hibák, amelyek a készülék értékét, vagy használatosságát jelentősen nem befolyásolják.

A garancia érvényét veszti, ha a készülék a Braun által kijelölt szervizeken kívül kerül javításra.

Részletes tájékoztató és a Braun által kijelölt szervizek címjegyzéke a készülékhez melléket garancia-levélben található.

Gillette Group Hungary Kereskedelmi Kft
Frankel Leó u. 30-34,
1023 Budapest,
1-345-3800

Ελληνικά

Εγγύηση

Παραχωρούμε δύο χρόνια εγγύηση, στο προϊόν, ξεκινώντας από την ημερομηνία αγοράς.

Μέσα στην περίοδο εγγύησης καλύπτουμε, χωρίς χρέωση, οποιαδήποτε ελάττωμα προερχόμενο από κακή κατασκευή ή κακής ποιότητας υλικό, είτε επισκευάζοντας είτε αντικαθιστώντας ολόκληρη τη συσκευή σύμφωνα με την κρίση μας.

Αυτή η εγγύηση ισχύει σε όλες τις χώρες που πωλούνται τα προϊόντα Braun.

Η εγγύηση δεν καλύπτει: καταστροφή από κακή χρήση, φυσιολογική φθορά ή ελαττώματα λόγω αμέλειας του χρήστη.

Η εγγύηση ακυρώνεται αν έχουν γίνει επισκευές από μη εξουσιοδοτημένα άτομα ή δεν έχουν χρησιμοποιηθεί γνήσια ανταλλακτικά Braun.

Για να επιτύχετε σέρβις μέσα στην περίοδο της εγγύησης, παραδώστε ή στείλτε την συσκευή με την απόδειξη αγοράς σε ένα Εξουσιοδοτημένο Κατάστημα Σέρβις της Braun.

Καλέστε στο 01-9478700 για να πληροφορηθείτε για το πλησιέστερο Εξουσιοδοτημένο Κατάστημα Σέρβις της Braun.

Garantiebüros und Kundendienstzentralen

Guarantee and Service Centers

Bureaux de garantie et centrales service après-vente

Oficinas de garantia y oficinas centrales del servicio

Entidade de garantia e centros de serviço

Uffici e sede centrale del servizio clienti

Garantiebureaux en service-centrales

Garantikontorer og centrale serviceafdelinger

Garanti og servicecenter

Servicekontor och centrala kundtjänstplatser

Asiakaspalvelu ja tekninen neuvonta

Garanti bürolari ve merkezi servis yerleri

Szervíz

Pozáruční a servisní centra

Punktų servisow

Εγγύηση και εργαστήριο επισκευών

Deutschland
Braun GmbH, Kundendienst,
Westerbachstr. 23 H,
61476 Kronberg,
☎ 00 800 / 27 28 64 63

Argentina
Central Reparadora
de Afetadoras S.A.,
Av. Santa Fe 5270,
1425 Capital Federal,
☎ 0800 44 44 553

Australia
Gillette Australia Pty. Ltd.,
Private Bag 10, Scoresby,
Melbourne, Victoria 3179,
☎ 1 800 641 820

Austria
Gillette Gruppe Österreich,
IZ-NÖ Süd, Straße 2, Objekt M21,
2355 Wiener Neudorf,
☎ 00800-27 28 64 63

Bahrain
Yaquby Stores,
18 Bab ALBahrain,
P.O. Box 158,
Manama,
☎ 02-28 88 7

Barbados
Dacosta Mannings Inc.,
P.O. Box 176, Pier Head, Bridgetown,
☎ 431-8700

Belarus
Electro Service & Co LLC,
Chernyshevskogo str. 10 A,
220015 Minsk,
☎ 2 85 69 23

Belgium
Gillette Group Belgium NV,
J. E. Mommaertslaan 18 A,
1831 Diegem,
☎ 02-71 19 104

Bermuda
Gibbons Company
21 Reid Street
P.O. Box HM 11
Hamilton
☎ 295 00 22

Brazil
Picolli Service,
Rua Túlio Teodoro de Campos, 209,
São Paulo – SP,
☎ 0800 16 26 27

Bulgaria
Stambouli Ltd.,
16/A Srebarna Atreet,
Sofia, Bulgaria
☎ + 359 2 528 988

Canada
Gillette Canada Company,
4 Robert Speck Parkway,
Mississauga L4Z 4C5, Ontario,
☎ (905) 566-5000

Česká Republika
PH SERVIS sro.,
V Mezihoří 2,
18000 Praha 8,
☎ 266 310 574

Chile
Viseelec,
Braun Service Center Chile,
Av. Concha y Toro #4399,
Puente Alto,
Santiago,
☎ 02 288 25 18

China
Gillette (Shanghai) Sales Co. Ltd.
550 Sanlin Road, Pudong,
Shanghai 200124,
☎ 800 820 13 57

Colombia
Gillette de Colombia S.A.,
Calle 100 No. 9A - 45 Piso 3.
Bogotá, D.C.,
☎ 01 8000 52 72 85

Croatia
Iskra elektronika d.o.o.,
Bozidara Magovca 63,
10020 Zagreb,
☎ 1-6 60 17 77

Cyprus
Kyriakos Papavasiliou Trading
70, Kennedy Ave.,
1663 Nicosia,
☎ 3572 314111

Danmark
Gillette Group Danmark A/S,
Tegholm Allé 15,
2450 København SV,
☎ 70 15 00 13

Djibouti (Republique de)
Ets. Nouraddine,
Magasin de la Seine,
12 Place du 27 Juin, B.P. 2500,
Djibouti, ☎ 35 19 91

Egypt
United Sons
International Trading,
25 Makram Elbid Street,
P.O. Box 7607,
Cairo,
☎ 02-2740652

España
Braun Espanola S.A.,
Braun Service,
Enrique Granados, 46,
08950 Esplugues de Llobregat
(Barcelona), ☎ 901 11 61 84

Estonia
Servest Ltd.,
Raua 55, 10152 Tallinn,
☎ 627 87 32

France
Groupe Gillette France -
Division Braun,
9, Place Marie Jeanne Bassot,
92693 Levallois Perret Cédex,
☎ (1) 4748 70 00,
Minitel 3615 code Braun.

Great Britain
Gillette Group UK Ltd.,
Braun Consumer Service,
Aylesbury Road,
Thame OX9 3AX
Oxfordshire
☎ 0800 783 70 10

- Greece**
Berson S.A.,
47, Agamemnonos,
17675 Kallithea Athens,
☎ 1-9 47 87 00
- Guadeloupe**
Ets. André Haan S.A.,
Zone Industrielle
B.P. 335,
97161 Pointe-à-Pitre,
☎ 26 68 48
- Hong Kong**
Audio Supplies Company,
Room 506,
St. George's Building,
2 ICE House Street,
Hong Kong, ☎ 25 24-93 77
- Hungary**
Kisgep KFT,
Szépvölgyi út 35-37
H-1037 Budapest,
☎ 13 494 955
- Iceland**
Verzlunin Pfaff hf.,
Grensasvegur 13,
Box 714, 121 Reykjavik,
☎ 5 33 22 22
- India**
Braun Division,
c/o Gillette Div. Op. Pvt. Ltd.,
34, Okhla Industrial Estate,
New Delhi 110 020,
☎ 11 68 30 218
- Iran**
Tehran Bouran Company
Irtuc Building,
No 874 Enghelab Ave.,
P.O. Box 15815-1391,
Tehran 11318,
☎ 02 16 70 23 50
- Ireland (Republic of)**
Gavin's Electronics,
83/84, Lower Camden Street,
Dublin 2,
☎ 1800 509 448
- Israel**
S. Schestowitz Ltd.,
8 Shacham Str.,
Tel-Aviv, 49517,
☎ 1 800 335 959
- Italia**
Servizio Consumatori Braun
Gillette Group Italy S.p.A.,
Via G. B. Pirelli, 18,
20124 Milano
☎ 02 / 6678623
- Jordan**
INTERBRANDS
AL Soffiah district, opp. Paradise
bakery
AL yusef Building
P.O. Box 9404, Amman 11191,
☎ 962-6-5827567
- Kenya**
Radbone-Clark Kenya Ltd.,
P.O. Box 40833,
Nairobi-Mombasa Road,
Nairobi, ☎ 2 82 12 76
- Korea**
Gillette Korea Ltd.
144-27 Samsung-dong,
Kangnam-ku, Seoul, Korea,
☎ 080-920-6000
- Kuwait**
Union Trading Co.,
Braun Service Center,
P.O. Box 28 Safat,
Safat Code 13001, Kuwait,
☎ 04 83 32 74
- Latvia**
Latinterterhserviss Co.,
72 Bullu Street, House 2,
Riga 1067,
☎ 2 40 39 11
- Lebanon**
Magnet SAL - Fattal HLDG,
P.O. Box 110-773,
Beirut, ☎ 1 51 20 02
- Libya**
Al-Muddy Joint-Stock Co.,
Istanbul Street 6,
P.O. Box 4996, Tripoli,
☎ 21 333 3421
- Lithuania**
Elektronas AB,
Kareiviu 6,
2600 Vilnius,
☎ 276 09 26
- Luxembourg**
Sogel S.A.,
Rue de l'industrie 7,
2543 Windhot,
☎ 4 00 50 51
- Malaysia**
Gillette Malaysia Sdn. Bhd.,
Braun Customer Service,
11 A Persiaran Selangor,
40200 Shah Alam,
☎ 3 55 19 21 16
- Malta**
Kind's,
287, Republic Street,
Valletta VLT04,
☎ 24 71 18
- Maroc**
FMG
Route Principle #7 Z.I Perchid
Casablanca, 20 000,
☎ 212 22-533033
- Martinique**
Decius Absalon,
23 Rue du Vieux-Chemin,
97201 Fort-de-France,
☎ 73 43 15
- Mauritius**
J. Kalachand & Co. Ltd.,
Bid DBM Industrial Estate, Stage 11,
Plaine Lauzon,
☎ 2 12 84 10
- Mexico**
Gillette Manufactura, S.A. de C.V./
Gillette Distribuidora, S.A. de C.V.
Atomo No. 3
Parque Industrial Naucalpan
Naucalpan de Juarez
Estado de México, C.P. 53370
☎ 01-800-508-58-00
- Nederland**
Gillette Groep Nederland BV,
Visseringlaan 22,
2288 ER Rijswijk,
☎ 070-4 13 16 11
- Netherlands Antilles**
Rupchand Sons n.v. (ram's),
Front Street 67, P.O. Box 79
St. Maarten, Philipsburg
☎ 052 29 31
- New Zealand**
Key Service Ltd.,
c/o SellAgence Ltd.,
59-63 Druces Rd.,
Manakau City,
Auckland,
☎ 09-262 58 35
- Nippon**
Gillette Japan Inc.,
Queens Tower, 13F
3-1, Minato Mirai 2-Chome
Nishi-Ku, Yokohama 220-6013
Japan
☎ 045-680 37 00
- Norge**
Gillette Group Norge AS,
Nils Hansensvei 4,
P.O. Box 79 Bryn,
0667 Oslo,
☎ 022-72 88 10
- Oman (Sultanate of)**
Naranjee Hirjee & Co.,
10 Ruwi High,
P.O. Box 9, Muscat 113,
☎ 703 660
- Pakistan**
Gillette Pakistan Ltd.,
Dr. Ziauddin Ahmend Road,
Karachi 74200,
☎ 21 56 88 930
- Paraguay**
Paraguay Trading S.A.,
Avda. Artigas y Cacique Cara Cara,
Asunción,
☎ 21203350/48/46
- Philippines**
Gillette Philippines Inc.,
Corporate Corner Commerce Avenues
20/F Tower 1, IL Corporate Centre
1770 Muntinlupa city
☎ 027 71 07 02-06/-16
- Poland**
Gillette Poland S.A.,
Budynek Orion,
ul. Domaniewska 41,
02-672 Warszawa,
☎ 22 548 88 88

Portugal

Grupo Gillette Portuguesa, Lda.,
Braun Service,
Rua Tomás da Fonseca,
Torre G-9ºB,
1600-209 Lisboa,
☎ 808 2 000 33

Réunion

Dindar Confort,
Rte du Gymnase,
P.O. Box 278,
97940 St. Clotilde,
☎ 026 92 32 03

Romania

Gillette Romania srl.
Calea Floreasca nr. 133-137
et 1, sect 1,
71401 Bucuresti
☎ 01-2319656

Russia

RTC Sovinservice,
Rusakovskaya 7,
107140 Moscow,
☎ (095) 264 96 02

Saudi Arabia

AL Naghi Company
Madinah road, Al Baghdadia
Jeddah
Kingdom of Saudi Arabia
☎ +9662 651 8670

Schweiz/Suisse/Svizzera

Telion AG, Rütistrasse 26,
8952 Schlieren,
☎ 0844-88 40 10

Singapore (Republic of)

Beste (S) Pte. Ltd.,
6 Tagore Drive,
03-04 Tagore Industrial Building,
Singapore 787623,
☎ 4 552 24 22

Slovakia

Techno Servis Bratislava spol. s.r.o.,
Bajzova 11/A,
82108 Bratislava,
☎ (02) 55 56 37 49

Slovenia

Iskra Prins d.d.
Rozna dolina c. IX/6
1000 Ljubljana,
☎ 386 01 476 98 00

South Africa (Republic of)

Fixnet After Sales Service,
17B Allandale Park,
P.O. Box 5716,
Cnr Le Roux and Morkels Close,
Johannesburg 1685,
Midrand, Gauteng,
☎ 11 315 9260

St. Maarten

Ashoka,
P.O. Box 79,
Philipsburg,
Netherlands Antilles,
☎ 52 29 31

St. Thomas

Boolchand's Ltd.,
31 Main Street,
P.O. Box 5667,
00803 St. Thomas,
US Virgin Islands,
☎ 340 776 0302

Suomi

Gillette Group Finland Oy/Braun,
P.O. Box 9,
Niittykatu 8, PL 9, 02200 Espoo,
☎ 09-45 28 71

Sverige

Gillette Group Sverige AB,
Dept. Sweden, Stockholm Gillette
Råsundavägen 12,
Box 702,
16927 Solna,
☎ 020-21 33 21

Syria

Ahmed Hadaya Company
Hadaya building
Ain Keresh
Unisyria, P.O. Box 35002,
Damascus,
☎ 963 011-231433

Taiwan

Audio & Electr. Supplies Ltd.,
Brothers Bldg., 10th Floor,
85 Chung Shan N Rd., Sec. 1,
Taipei (104),
☎ 0 80 221 630

Thailand

Gillette Thailand Ltd.,
175 South Sathorn Road,
Tungmahamek, Sathorn,
11/1 Floor, Sathorn City Tower
Bangkok 10520
☎ 02-344 91 91

Tunesie

Generale d'Equipement Industr.,
34 rue du Golfe Arabe,
Tunis, 2000,
☎ 00216 171 68 80

Turkey

Gillette Sanayi ve Ticaret A.S.,
Polaris Is Merkezi, Ahi Evran Cad.,
No:1,
80670 Maslak, Istanbul,
☎ 0212-473 75 85

United Arab Emirates

The New Store,
P.O. Box 3029,
Al Suog Street No-10,
Dubai,
☎ 43 53 45 06

Uruguay

Driva S.A.,
Marcelino Sosa 2064,
11800 Montevideo,
☎ 2 924 95 76

USA

The Gillette Company
Braun Consumer Service,
1, Gillette Park 4k-16,
Boston, MA 02127-1096,
☎ 1-800-272-8611

Venezuela

Gillette de Venezuela S.A.,
Av. Blandin, Centro San Ignacio
Torre Copérnico, Piso 5
La Castellana, Caracas
☎ 0800-4455388

Yemen (Republic of)

Saba Stores for Trading,
26th September Street,
P.O. Box 5278,
Taiz,
☎ 967 4-25 23 80

Yugoslavia

BG Elektronik,
Bulevar kralja Aleksandra 34,
11000 Beograd,
☎ 11 3240 030

Free Manuals Download Website

<http://myh66.com>

<http://usermanuals.us>

<http://www.somanuals.com>

<http://www.4manuals.cc>

<http://www.manual-lib.com>

<http://www.404manual.com>

<http://www.luxmanual.com>

<http://aubethermostatmanual.com>

Golf course search by state

<http://golfingnear.com>

Email search by domain

<http://emailbydomain.com>

Auto manuals search

<http://auto.somanuals.com>

TV manuals search

<http://tv.somanuals.com>