

BRAUN

5010



Flex Integral

Type 5474

Download from Www.Somanuals.com. All Manuals Search And Download.

English	4, 11, 14
Русский	6, 11, 14
Українська	9, 12, 14

Internet:
www.braun.com

Flex Integral 5010

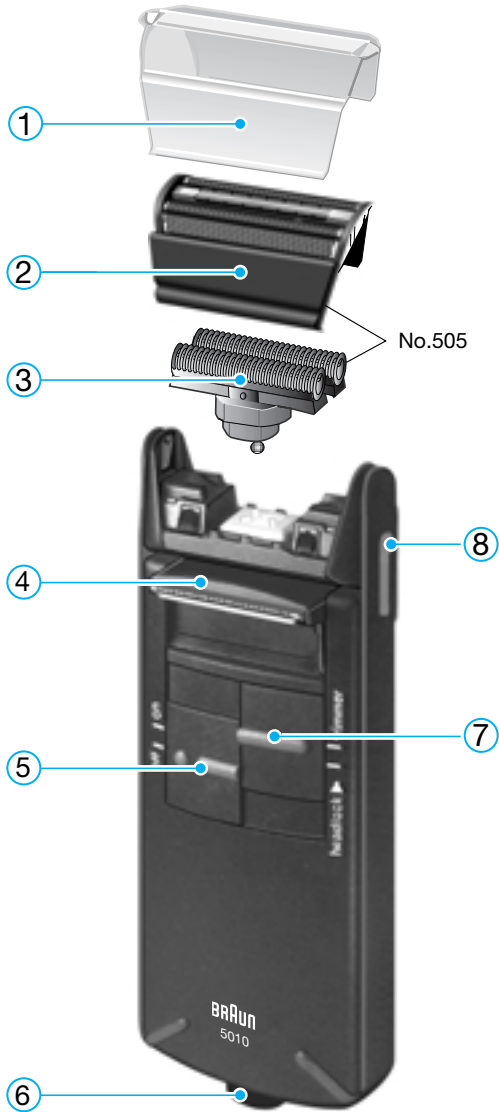

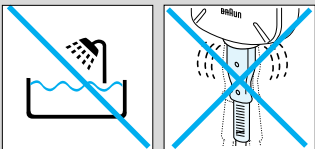

Our products are designed to meet the highest standards of quality, functionality and design. We hope you entirely enjoy your new Braun shaver.

Caution

- Do not use the shaver near, or over, basins filled with water (e.g. bath tubs, showers etc.).
- For safety reasons, periodically check the cord for damage and replace it, if it is loose in the shaver socket.
- Do not wind the cord around the shaver.

1 Description

- ① Foil protection cap
- ② Shaver foil
- ③ Cutter block
- ④ Pop-out long hair trimmer
- ⑤ On/off switch
- ⑥ Shaver socket
- ⑦ Switch for locking the pivoting head («head lock») and for activating the pop-out long hair trimmer («trimmer»)
- ⑧ Release button

2 Specifications

- Wattage: 3 W
- Voltage range: 100–240 V \approx /50 or 60 Hz (automatic adaptation of voltage and frequency)

3 Shaving

Switch positions

off

on

Shaving with the pivoting head
The pivoting cutting system automatically adjusts to every contour of your face.

head lock

Shaving with the pivoting head locked
(to permit shaving in difficult areas, e.g. under the nose)

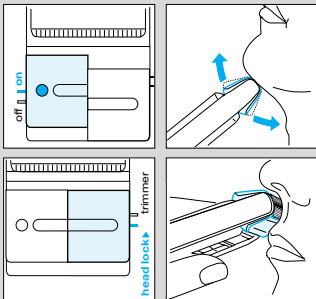

trimmer The long hair trimmer is activated (for trimming sideburns, moustache and beard).

Tips for the perfect shave

- We recommend to shave before washing, as the skin tends to be slightly swollen after washing.
- Hold the shaver at right angles (90°) to the skin.
- Stretch your skin and shave against the direction of beard growth.
- Replace the shaver foil and cutter block every 1½ years, or when the parts are worn, to ensure optimum shaving performance.

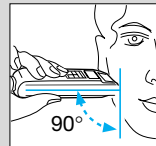
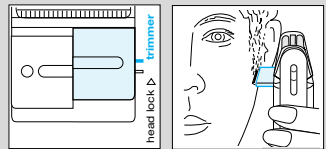

4 Keeping your shaver in top shape

4.1 Cleaning

- After shaving, switch the shaver off. Press the release button, take off the shaver foil and gently tap it out on a flat surface.
- Then thoroughly clean the cutter block with the brush as well as the inner area of the pivoting head.
- About every four weeks, clean the cutter block with Braun cleaning agents.

4.2 Replacing the shaving parts

The shaver foil and cutter block are precision parts that, in time, are subject to wear. Replace your foil and cutter block every 18 months and get a 25 % better shave.* (Shaver foil and cutter block: part no. 505)

(* Overall evaluation from Braun users comparing their shave with new parts and those used for 18 months.)

Subject to change without notice.

This product conforms to the EMC-Requirements as laid down by the Council Directive 89/336/EEC and to the Low Voltage Regulation (73/23 EEC).

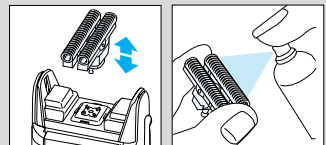
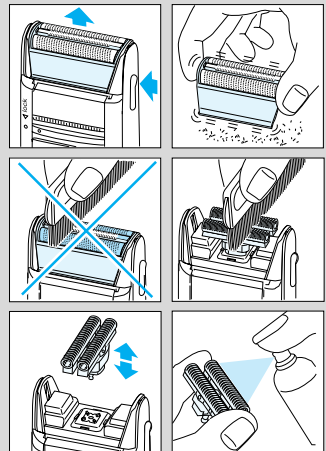

Наши изделия спроектированы и изготовлены в соответствии с самыми высокими стандартами качества, функциональности и дизайна. Мы надеемся Вы будете вполне удовлетворены Вашей новой бритвой Braun.

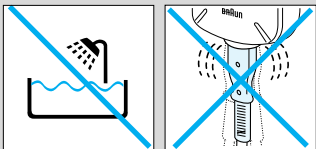

Предостережение

- Не следует пользоваться бритвой в непосредственной близости к воде или над заполненными водой емкостями (например, ваннами, тазами, и т.п.).
- Периодически проверяйте шнур электропитания на повреждения, которые могут быть особенно на концах, где шнур имеет штепсельный разъем.
- Не наматывайте шнур на бритву.

1 Описание

- ① Колпачок защищающий бритвенную сетку
- ② Бритвенная сетка
- ③ Режущий блок
- ④ Откидной триммер длинных волос
- ⑤ Переключатель включения/выключения
- ⑥ Розеточная часть бритвы
- ⑦ Замок фиксации плавающей головки («head lock»), а также для включения откидного триммера («trimmer»)
- ⑧ Кнопка для снятия бритвенной сетки

2 Спецификации

- Мощность: 3 ватт
- Напряжение: 100–240 вольт ≈ /50 или 60 герц (автоматическая адаптация к напряжению и частоте)

3 Бритве

Положения переключателя

off = Выключено

on = Включено
Бритье с плавающей бритвенной головкой

Плавающая бритвенная система автоматически приспособляется к контурам вашего лица.

head lock Бритье с зафиксированной плавающей головкой (можно брить труднодоступные места, например, под носом)

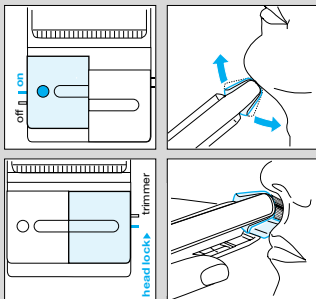

trimmer Включение триммера, предназначенного для подстригания длинных волос (для подравнивания волос на висках, усов и бороды)

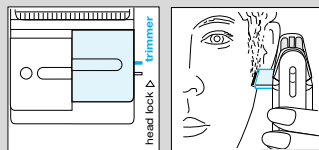

Рекомендации по оптимизации бритья

- Мы рекомендуем Вам бриться перед умыванием, так как кожа имеет склонность слегка распухать после намокания.
- В процессе бритья следует держать бритву под прямым углом (90°) к коже.
- При бритье слегка натягивайте кожу и брейтесь в направлении против роста волос.
- Производите замену сетки и режущего блока каждые 1,5 года или по мере износа деталей для обеспечения оптимальной эффективности бритья.

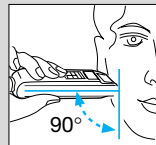

4 Сохраняйте Вашу бритву в хорошем состоянии

4.1 Чистка

- После бритья выключите электробритву. Нажмите кнопку для снятия бритвенной сетки, снимите бритвенную сетку и слегка постучите сетки по плоской поверхности.
- Затем тщательно почистите режущий блок и внутреннюю часть плавающей головки щеточкой.
- Каждые четыре недели чистите режущий блок чистящими средствами фирмы Braun.

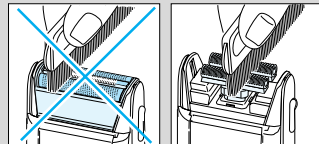
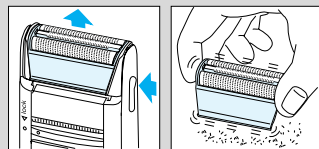

4.2 Замена бреющих частей

Бритвенная сетка и режущий блок являются высокоточными выполненными деталями, которые могут со временем изнашиваться. Регулярная замена этих частей каждые 1,5 года позволит повысить эффективность бритья на 25%.* (Идентификационный номер сетки и режущего блока: № 505)

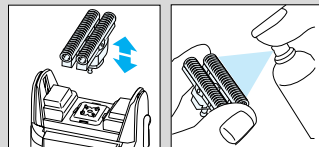

(* Сравнительная оценка сведений, предоставленных пользователями бритв Braun)

В изделие могут быть внесены изменения без предварительного уведомления.



**Данное изделие соответствует всем
требуемым европейским
и российским стандартам
безопасности и гигиены.**

Сетевая бритва,
Сделано в Германии,
БРАУН ГмбХ, Braun GmbH,
Waldstr. 9, 74731 Walldürn, Germany

Наші вироби спроектовано та виготовлено відповідно до найвищих стандартів якості, функціональності та дизайну. Ми сподіваємося, Ви будете цілком задоволені Вашою новою бритвою Braun.

Застереження

- Не слід користуватися бритвою в безпосередній близькості до води та над ємкостями, заповненими водою (наприклад, ваннами, тазами та ін.).
- Періодично перевіряйте шнур електроживлення на пошкодження, що можуть бути особливо на кінцях, де шнур має штепсельне роз'єднання.
- Не намотуйте шнур на бритву.

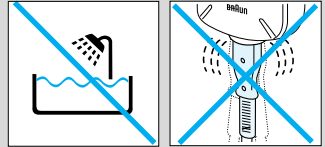

1 Опис

- ① Колпачок, що захищає бритвову сітку
- ② Бритвова сітка
- ③ Різальний блок
- ④ Відкидний тример довгого волосся
- ⑤ Перемикач ввімкнення/вимкнення
- ⑥ Розеткова частина бритви
- ⑦ Замок фіксації плаваючої голівки («head lock»), а також для ввімкнення відкидного тримеру («trimmer»)
- ⑧ Кнопка для знімання бритвової сітки

2 Специфікації

- Потужність: 3 ват
- Напруга: 100–240 вольт \approx / 50 або 60 герц (автоматична адаптація до напруги та частоти)

3 Гоління

Положення перемикача

off = Вимкнено

on = Ввімкнено
Гоління з плаваючою бритвовою голівкою
Плаваюча бритвова система автоматично пристосовується до контурів вашого обличчя.

head lock Гоління з зафіксованою плаваючою голівкою (можна голити важкодоступні місця, наприклад, під носом)

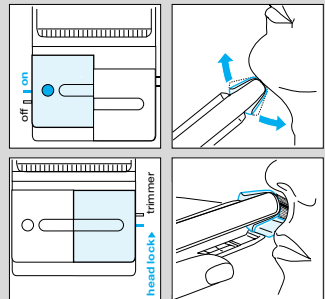

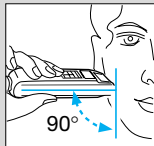
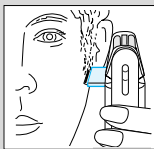
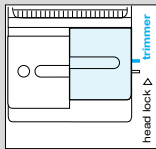

trimmer Вмикання тримеру, призначеного для підстригання довгого волосся (для підрівнювання волосся на скронях, вусів та бороди)

Рекомендації по оптимізації гоління

- Рекомендуємо Вам голитися перед умивання, бо шкіра має схильність трохи розпухати після намокання.
- В процесі гоління слід тримати бритву під прямим кутом (90°) до шкіри.
- При голінні злегка натягуйте шкіру та голіться у напрямку проти росту волосся.
- Для того, щоб забезпечити оптимальні умови для гоління, через кожні 18 місяців замінійте стару бриючу сітку та старий ріжучий блок на нові деталі (або замінійте ці деталі у разі їхнього зношення).

4 Зберігайте Вашу бритву в доброму стані

4.1 Чистка

- Після гоління вимкніть електробритву. Натисніть кнопку для знімання бритвової сітки, зніміть бритвову сітку та злегка постукайте сітки по плоскій поверхні.
- Потім ретельно почистіть різальний блок та внутрішню частину плаваючої голівки щіточкою.
- Кожні чотири тижні чистіть різальний блок чистячими засобами фірми Braun.

4.2 Заміна голячих частин

Бриюча сітка та ріжучий блок – це високоточні механічні деталі, які з часом зношуються. Якщо через кожні 18 місяців ви будете замінювати бриючу сітку та ріжучий блок на нові деталі, то ви підвищуватиме ефективність гоління на 25 відсотків.*

(Бриюча сітка та ріжучий блок – № деталі для оформлення замовлення: 505).

(* Узагальнена оцінка користувачів бритвами Braun, які порівнювали роботу своїх бритв з новими робочими елементами та з тими, які пропрацювали 18 місяців.)

У виріб можуть бути внесені зміни без попереднього повідомлення.

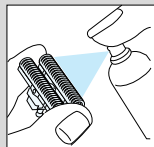
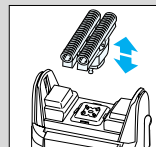
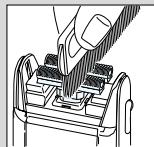
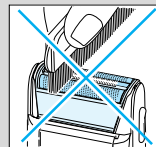
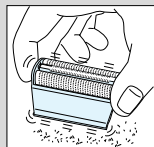
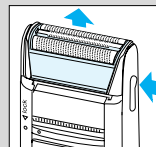

English

Guarantee

Your Braun product comes complete with a 1 year guarantee that commences on the date of purchase. For you to obtain service within the guarantee period you must retain your sales receipt as proof of purchase.

Please ensure you store your sales receipt in a safe place.

Within the guarantee period we will repair, free of charge, any defects in the appliance resulting from faults in materials or workmanship, but may, at our discretion, choose to exchange specific parts or replace the complete appliance.

This guarantee does not cover: damage arising from improper use (kinks in the shaver foil, breakage), normal wear and defects that have a negligible effect on the value or operation of the appliance.

The guarantee becomes void if repairs are undertaken by unauthorised persons and if original Braun parts are not used.

The guarantee is valid for 12 months from the original date of purchase as per your sales receipt. The guarantee on any repairs or exchanges made under guarantee expires at the end of this period.

For UK only:

This guarantee in no way affects your rights under statutory law.

Русский

Гарантийные обязательства фирмы Braun
(Данный лист не является гарантийным талоном. Официальным дилерам Braun разрешается делать копии.)

Для всех изделий мы даем гарантию на один год, начиная с момента приобретения изделия.

В течение гарантийного периода мы бесплатно устраним путем ремонта, замены деталей или замены всего изделия любые заводские дефекты, вызванные недостаточным качеством материалов или сборки.

В случае невозможности ремонта в гарантийный период изделие может быть заменено на новое или аналогичное в соответствии с Законом о защите прав потребителей.

Гарантия обретает силу, только если дата покупки подтверждается печатью и подписью дилера (магазина) на оригинальном гарантийном талоне Braun или на последней странице оригинальной инструкции по эксплуатации Braun, которая также может являться гарантийным талоном.

Эта гарантия действительна в любой стране, в которую это изделие поставляется фирмой Braun или назначенным дистрибьютором, и где никакие ограничения по импорту или другие правовые положения не препятствуют предоставлению гарантийного обслуживания.

Осуществление гарантийного обслуживания не влияет на дату истечения срока гарантии. Гарантия на замененные части истекает в момент истечения гарантии на данное изделие.

Гарантия не покрывает повреждения, вызванные неправильным использованием (см. также список ниже) нормальный износ бритвенных сеток и ножей, дефекты, оказывающие незначительный эффект на качество работы прибора.

Эта гарантия теряет силу, если ремонт производился не уполномоченным на то лицом и если использованы не оригинальные детали фирмы Braun.

В случае предъявления рекламации по условиям данной гарантии, передайте изделие целиком вместе с гарантийным талоном в любой из центров сервисного обслуживания фирмы Braun.

Все другие требования, включая требования возмещения убытков, исключаются, если наша ответственность не установлена в законном порядке.

Рекламации, связанные с коммерческим контрактом с продавцом не попадают под эту гарантию.

Случаи, на которые гарантия не распространяется:

- дефекты, вызванные форс-мажорными обстоятельствами;
- использование в профессиональных целях;
- нарушение требований инструкции по эксплуатации;
- неправильная установка напряжения питающей сети (если это требуется);
- внесение технических изменений;
- механические повреждения;
- повреждения по вине животных (в том числе грызунов и насекомых);
- для приборов, работающих от батареек - работа с неподходящими или истощенными батарейками, любые повреждения, вызванные истощенными или текущими батарейками (советуем пользоваться только предохраненными от вытекания батарейками);
- для бритв - смятая или порванная сетка.

В случае возникновения сложностей с выполнением гарантийного или послегарантийного обслуживания просьба сообщать об этом в Информационную Службу Сервиса фирмы Braun по телефону 258 62 70.

Українська

Гарантійні зобов'язання фірми Braun

Для всіх виробів ми даємо гарантію на один рік, починаючи з моменту придбання виробу. Протягом гарантійного періоду ми безплатно усуваємо шляхом ремонту, заміни деталей або заміни всього виробу будь-які заводські дефекти, викликані недостатньою якістю матеріалів або складання.

У випадку неможливості ремонту в гарантійний період виріб може бути замінений на новий або аналогічний відповідно до Закону про захист прав споживачів.

Гарантія набуває сили лише, якщо дата купівлі підтверджується печаткою та підписом ділера (магазину) на оригінальному гарантійному талоні Braun або на останній сторінці оригінальної інструкції з експлуатації Braun, яка також може бути гарантійним талоном.

Ця гарантія дійсна у будь-якій країні, в яку цей виріб поставляється фірмою Braun або призначеним дистрибутором, та де жодні обмеження з імпорту або інші правові положення не перешкоджають наданню гарантійного обслуговування.

Здійснення гарантійного обслуговування не впливає на дату закінчення терміну гарантії. Гарантія на замінені частини закінчується в момент закінчення гарантії на даний виріб. Гарантія не покриває пошкодження, викликані невірним використанням (див. також перелік нижче) нормально спрацювання сіток та ножів для гоління, дефекти, що незначним чином впливають на якість роботи приладу.

Ця гарантія втрачає силу, якщо ремонт здійснюється не вповноваженою для цього особою та, якщо використовуються не оригінальні деталі фірми Braun.

У випадку пред'явлення рекламачії за умовами даної гарантії, передайте виріб цілком разом з гарантійним талоном у будь-який із центрів сервісного обслуговування фірми Braun.

Всі інші вимоги, разом з вимогами відшкодування збитків, не дійсні, якщо наша відповідальність не встановлена законним чином.

Випадки, на які не розповсюджується гарантія:

- дефекти, викликані форс-мажорними обставинами;
- використання з професійною метою;

- порушення вимог інструкції з експлуатації;
- невірне встановлення напруги мережі живлення (якщо це вимагається);
- здійснення технічних змін;
- механічні пошкодження;
- для приладів, що працюють на батарейках
 - робота з невідповідними або спрацьованими батарейками, будь-які пошкодження, викликані спрацьованими або підтікаючими батарейками);
- для бритв - зім'ята або порвана фольга.

У випадку виникнення складнощів з виконанням гарантійного або після-гарантійного обслуговування прохання звертатись до сервісного центру фірми Braun в Україні.

Guarantee and Service Centers

Гарантийные и сервисные центры

Гарантийні та сервісні центри

Bundesrepublik Deutschland

Braun GmbH, Kundendienst,
Westerbachstr. 23 H, 61476 Kronberg,
☎ 00 800 / 27 28 64 63

Argentina

Central de Reparación
de Afeitadoras S.A.,
Paraguay 757,
1057 Buenos Aires,
☎ 114 311 44 00

Australia

Gillette Australia Pty. Ltd.,
Private Bag 10, Scoresby,
Melbourne, Victoria 3179,
☎ 3 9757 4704

Austria

Gillette Gruppe Österreich,
IZ-NÖ Süd, Straße 2, Objekt M21,
2355 Wiener Neudorf,
☎ 00800-27 28 64 63

Bahrain

Yaquby Stores W.L.L.,
Bab-Al Bahrain Road,
P.O. Box 158,
Manama, ☎ 21 09 59

Barbados

Dacosta Mannings Inc.,
P.O. Box 176, Carlisle House,
Bridgetown,
☎ 431-8700

Belarus

Electro Service & Co Ltd.,
Belskogo St. 27-34,
220015 Minsk,
☎ 172 85 69 22

Belgium

Gillette Group Belgium N.V./S.A.,
J. E. Mommaertsiaan 18 a,
1831 Diegem,
☎ 2 711 92 11

Bermuda

Stuart's Ltd., Reid Street,
P.O. Box HM 2705, Hamilton,
☎ 2 95 54 96

Brasil

Picolli Service,
Rua Túlio Teodoro de Campos, 209,
Jd. Aeroporto – CEP 04360-040,
São Paulo – SP,
☎ 11 5031 7900

Bulgaria

Stambouli Ltd.,
16/A Srebarna Street,
1407 Sofia, ☎ 29 62 50 00

Canada

Gillette Canada,
110 Matheson Blvd. West, Suite 200,
Mississauga L5R 3T4, Ontario,
☎ 905 712 54 00

Česká Republika

PH SERVIS s.r.o.,
V Mezihoří 2,
18000 Praha 8,
☎ 2 663 105 74

Chile

Viseelec,
Concha y Toro 4399,
Puente Alto,
Santiago,
☎ 2 288 25 18

China

Braun (Shanghai) International
Trading Co., Ltd.,
550 Sanlin Road, Pudong,
Shanghai 200124,
☎ 21 584 98 000

Croatia

Iskra elektronika d.o.o.,
Bozidara Magovca 63,
10020 Zagreb,
☎ 01-6 80 17 77

Curacao

Boolchand Pessoomal,
Heerenstraat 4 B, P.O. Box 36,
Curacao, Netherlands Antilles,
☎ 9 61 22 62

Cyprus

V. H. R. Electrical Co. Ltd.,
Megaelectric, 21 Academies Avenue,
2107 Nicosia,
☎ 3572 550406

Danmark

Gillette Group Danmark A/S,
Tegholm Allé 15,
2450 København SV,
☎ 33 26 91 00

Djibouti (Republique de)

Ets. Nouraddine, Magasin de la Seine,
12 Place du 27 Juin, B.P. 2500,
Djibouti, ☎ 35 19 91

Egypt

Zahran Trading Co.,
14 May Road – Semouha,
21615 Alexandria,
☎ 34 20 81 01/2/3

España

Braun Espanola S.A.,
Braun Service,
Enrique Granados, 46,
08950 Esplugues de Llobregat
(Barcelona), ☎ 93 401 94 45

Estonia

Serwest Ltd.,
Raua 55, 10152 Tallinn,
☎ 627 87 30

France

Groupe Gillette France - Division Braun,
9, Place Marie Jeanne Bassot,
92693 Levallois Perret Cédex,
☎ (1) 4748 70 00,
Minitel 3615 code Braun.
Liste Centres-Service sur demande

Great Britain

Gillette Group UK Ltd.,
Braun Consumer Service,
Great West Road,
Isleworth TW7 5NP;
Middlesex,
☎ 181 326 8608

Greece/Ellas

Berson S.A.,
47, Agamemnonos Str.,
17675 Athens,
☎ 01-9 40 94 00

Guadeloupe

Ets. André Haan S.A.,
B.P. 335, 97161 Pointe-à-Pitre,
☎ 26 68 48

Hong Kong

Audio Supplies Company,
Room 506,
St. George's Building,
2 ICE House Street,
Hong Kong,
☎ 25 24-93 77

Hungary

Kisgep KFT,
Pannonia u. 23,
1136 Budapest,
☎ 1 349 49 55

Iceland

Verzlunin Pfaff h.f.,
Grensasvegur 13,
Box 714, 121 Reykjavik,
☎ 5 33 22 22

India

Braun Division,
c/o Gillette Div. Op. Pvt. Ltd.,
34, Okhla Industrial Estate,
New Delhi 110 020,
☎ 11 68 30 218

Ireland (Republic of)

Gavins Shaver Centre,
83/84, Lower Camden Street,
Dublin 2,
☎ 47571 09

Israel

S. Schestowitz Ltd.,
6 Josef Caro St., Tel-Aviv, 67014
☎ 1 800 335 959

Italia

Servizio Consumatori Braun
c/o Gillette Group Italy S.p.A.,
Via G. B. Pirelli, 18,
20124 Milano,
☎ 02 / 667861

Jordan

A. Dajani & Sons Co.,
Shamaisani/Sherif Jamil Bin Naser
Street, P.O. Box 926976,
Amman 11110,
☎ 6552 5545

Kenya

Radbone-Clark Power Technics Ltd.,
P.O. Box 49197,
Mombasa Road,
Nairobi,
☎ 2 82 36 60

Korea

STC Industries Corp. Braun Division,
32, Mullae-Dong 3-KA,
Youngdeungpo-Ku,
Seoul 150-090,
☎ 22 678 97 32

Kuwait

Union Trading Co. W.L.L.,
P.O. Box 28,
Safat Code 13001, Kuwait,
☎ 4 83 46 05

Latvia

Latintertehserviss Co.,
72 Bullu Street, House 2,
Riga 1067, ☎ 2 40 37 19

Lebanon

Aurora s.a.r.l./Fital Group,
P.O. Box 110-773,
Beirut, ☎ 1 51 20 02

Lituania

Elektronas AB,
Joint Stock Company,
Kareiviu 6, 2600 Vilnius,
☎ 277 76 17

Luxembourg

Sogel S.A.,
1 Dernier Sol, BP 1941,
1019 Bonnevoie,
☎ 4 00 50 51

Libya

Ariej for Domestic & Electrical
Appliances,
First September street,
P.O. Box 4996, Tripoli,
☎ 21 333 8492

Malaysia

Gillette Malaysia Sdn. Bhd.,
Braun Customer Service,
11 A Persiaran Selangor,
P.O. B. 7013,
40200 Shah Alam,
Selangor Darul Ehsan,
☎ 3 55 19 21 16

Malta

Kind's,
287, Republic Street,
Valletta VLT04,
☎ 24 71 18

Maroc

Indimar S.A.,
86, rue de Chaoouia (ex. rue Colbert),
Casablanca,
☎ 2 26 86 31

Martinique

Decius Absalon,
23 Rue du Vieux-Chemin,
P.O. Box 71,
97201 Fort-de-France Cedex,
☎ 73 43 15

Mauritius

J. Kalachand & Co. Ltd.,
Bld DBM Industrial Estate,
Plaine Lauzun,
☎ 2 12 53 13

Mexico

Braun de México y Cia. de C.V.,
Calle Cuatro No.4,
Fracc. Industrial Alce Blanco,
Naucalpan de Juárez
53370, Estado de México,
☎ 5 387-1900

Nederland

Gillette Groep Nederland BV,
Visseringlaan 20-22,
2288 ER Rijswijk,
☎ 70-4 13 16 58

New Zealand

Key Service Ltd.,
c/o Gillette NZ,
59-63 Druces Rd.,
Manakau City,
Auckland,
☎ 9-262 58 38

Nippon

Braun Gillette Japan Inc.,
Siber Hegner Bldg., 7th Floor,
89-1 Yamashita-cho,
Naka-ku,
P.O. Box 247,
Yokohama 231-0023,
☎ 4 56 81 79 53

Norge

Gillette Group Norge AS,
Nils Hansen vei 4,
Postboks 79 Bryn,
0611 Oslo,
☎ 22 72 88 10

Oman (Sultanate of)

Naranjee Hirjee & Co. LLC.,
82 Oryx House, Al Burj St.,
P.O. Box 9, Muscat 113,
☎ 784 842

Pakistan

Anis Ahmed & Bros.,
Cambell Street,
18 Zamindar Bdg.,
Karachi 74200,
☎ 2 14 53 63 48

Paraguay

Paraguay Trading S.A.,
Avda. Artigas y Cacique Cara Cara,
Asunción,
☎ 21203350/48/46

Philippines

Gillette Philippines Inc.,
Sucat, Paranaque City,
Villongco Road,
☎ 2 00 22 20 29

Poland

Gillette Poland S.A.,
Budynek Orion, I pietro,
ul. Domaniewska 41,
02-672 Warszawa,
☎ 548 88 88

Portugal

Gillette Portuguesa, Ltd.,
Braun Service,
Centro Empresarial
Torres da Lisboa,
Rua Tomás da Fonseca,
Torre G-9ºB,
1600 Lisboa,
☎ 17 22 00 63

Qatar

Al-Baker Trading Co.,
P.O. Box 9, Doha,
☎ 621 059

Réunion

Dindar Confort,
58, rue Maréchal Leclerc,
P.O. Box 12,
97400 St. Denis,
☎ 40 12 50

Romania

Tamisa Trading SRL,
Soseaua Pipera - Tunari 2C,
Comuna Voluntari 729941,
Judetul Ilfov,
☎ 1 49 083 60

Russia

Braun Russia
c/o Gillette Int.,
Paveletskaja sq. 2, Bldg. 3, 8 Floor,
113054 Moscow,
☎ (095) 258 62 65

Saudi Arabia

Salem M. Bakhshwain
Sons Co. Ltd., P.O. Box 743,
21421 Jeddah,
☎ 65 72 900

Schweiz/Suisse/Svizzera

Telion AG, Rütistrasse 26,
8952 Schlieren,
☎ 17 32 15 11

Singapore (Republic of)

Beste (S) Pte. Ltd.,
6 Tagore Drive,
03-04 Tagore Industrial Building,
Singapore 787623,
☎ 4 552 24 22

Slovenia

Coming d. d.,
Slovenceva 024,
1000 Ljubljana,
☎ 386-01-560-40-00

Slovakia

Techno Servis Bratislava spol. s.r.o.,
Bajzova 11/A,
82108 Bratislava,
☎ 7 / 55568161

South Africa (Republic of)

Fixnet cc,
17B Allandale Office Park,
P.O. Box 5716,
Cnr Morkels and Le Roux Street,
Johannesburg 1685,
Midrand,
☎ 11 315 9260/1

South Pacific

Woodward's Agencies,
39 Taylor's Rd., Kingston,
Norfolk Island, ☎ 24 05

St. Maarten

Ashoka,
P.O. Box 79,
Philipsburg,
Netherlands Antilles,
☎ 52 33 74

St. Thomas

Boolchand's Ltd.,
31 Main Street,
P.O. Box 5667,
00803 St. Thomas,
US Virgin Islands,
☎ 340 776 0302

Suomi

Gillette Group Finland Oy/Braun,
Niittykatu 8, PL 9, 02200 Espoo,
Asiakaspalvelu 0203 77877
Tekninen neuvonta 09-45 28 71

Sverige

Gillette Group Sverige AB,
Division Braun, Box 1056,
172 22 Sundbyberg,
☎ 020-21 33 21

Syria

Unisyria, P.O. Box 35002,
Damascus,
☎ 11 622 2881

Taiwan, R.O.C.

Audio & Electr. Supplies Ltd.,
Brothers Bldg., 10th Floor,
85 Chung Shan N Rd., Sec. 1,
Taipei (104),
☎ 2 252 33 283

Thailand

Gillette Thailand Limited,
Ladkrabang Industrial Estate,
109 Moo 4,
Chalongkrung Rd.,
Lamplatew Ladkrabang,
Bangkok 10520,
☎ 2 326 0380 3400

Tunesie

Generale d'Equipement Industr.,
5, Rue 7182 El Manar 1,
Tunis,
☎ 1 89 07 50

Turkey

Bosas Bakim Onarim A.S.,
Yeniyo Sok. TEBA Is Merkezi, No. 20,
35470 Kadikoy-Istanbul,
☎ 216 327 41 10

United Arab Emirates

The New Store,
P.O. Box 3029,
Dubai,
☎ 43 53 45 06

Uruguay

Driva S.A.,
Marcellino Sosa 2064,
11800 Montevideo,
☎ 2 924 95 76

USA

Gillette Company,
Braun Division 6D,
1, Gillette Park,
Boston, MA 02127,
☎ 1-800-272-8611

Venezuela

Coral C.A.,
Edificio Larco,
Calle la Limonera,
La Trinidad - Caracas 1080,
☎ 2 93 38 77

Yemen (Republic of)

Saba Stores for Trading,
26th September Street,
P.O. Box 5278,
Taiz,
☎ 4 226 6359

Yugoslavia

BG Elektronik,
Bulevar revolucije 34,
11000 Beograd,
☎ 11 3240 030

Free Manuals Download Website

<http://myh66.com>

<http://usermanuals.us>

<http://www.somanuals.com>

<http://www.4manuals.cc>

<http://www.manual-lib.com>

<http://www.404manual.com>

<http://www.luxmanual.com>

<http://aubethermostatmanual.com>

Golf course search by state

<http://golfingnear.com>

Email search by domain

<http://emailbydomain.com>

Auto manuals search

<http://auto.somanuals.com>

TV manuals search

<http://tv.somanuals.com>